

## Instrucțiuni de utilizare și instalare Combină frigorifică



Citiți **în mod obligatoriu** aceste instrucțiuni de utilizare și instrucțiunile de instalare înainte de amplasare – instalare – punerea în funcțiune. Astfel, vă protejați și evitați pagubele.

# Cuprins

---

<b>Indicații de siguranță și avertizări</b> .....	<b>5</b>
<b>Sustenabilitate și protecția mediului înconjurător</b> .....	<b>14</b>
Astfel economisiți energie .....	15
<b>Instalarea</b> .....	<b>16</b>
Fixarea combinei frigorifice în nișa de încastrare .....	16
Locul instalării .....	17
Clasa climatică .....	18
Combinății „side-by-side“ .....	18
Admisia și evacuarea aerului.....	19
Schimbarea balamalei ușii .....	19
Ușa corpului de mobilier (valabil pentru KFN 7934 D).....	19
Dimensiunea fantei pe orizontală și verticală .....	19
– Greutatea ușii corpului de mobilier .....	20
Dimensiuni de încastrare.....	21
Instalarea într-un corp de bucătărie înalt/vedere laterală.....	21
Conexiune și admisie/evacuare aer .....	23
Conectare la rețeaua electrică.....	25
<b>Mod de funcționare</b> .....	<b>26</b>
Combina dvs. frigorifică KFN 7913 E.....	26
Combina dvs. frigorifică KFN 7934 D .....	28
Siguranță.....	31
Alarmă de temperatură în congelator .....	31
Alarma pentru ușă.....	31
Funcțiile aparatului .....	32
SuperCool ❄ .....	32
SuperFrost ❄ .....	32
SuperFrost automat❄.....	32
Modul Sabat.....	33
Organizarea spațiului interior.....	33
Îndepărtarea sau mutarea raftului pentru sticle al ușii interioare .....	33
Scoaterea sau mutarea rafturilor.....	33
Scoaterea sertarului DailyFresh ExtraCool .....	33
Scoaterea sertarului DailyFresh.....	33
Scoaterea sertarului congelatorului .....	34
Mutarea grilajului variabil pentru sticle.....	34
Accesorii incluse.....	34
Accesorii opționale.....	34
<b>Punerea în funcțiune</b> .....	<b>35</b>
Înainte de prima utilizare .....	35
Conectați aparatul de răcire.....	35
Pornirea combinei frigorifice.....	35

Oprirea combinei frigorifice .....	35
Oprirea aparatului pentru perioade mai lungi de timp.....	36
<b>Operarea .....</b>	<b>37</b>
Setarea temperaturii în frigider.....	37
Valori de setare posibile pentru temperatură în frigider.....	37
Afișajul temperaturii .....	37
Setarea temperaturii din congelator .....	38
Valori de setare posibile pentru temperatura din congelator .....	38
Afișajul temperaturii .....	38
Păstrarea alimentelor în aparatul frigorific .....	39
Diverse zone de păstrare .....	40
Păstrați alimentele ambalate sau neambalate? .....	41
Sertar DailyFresh ExtraCool.....	42
Sertar DailyFresh .....	42
Congelarea și depozitarea alimentelor proaspete .....	43
Capacitate maximă de congelare .....	43
Prepararea cuburilor de gheață.....	44
Răcirea rapidă a băuturilor.....	44
<b>Ajustarea setărilor.....</b>	<b>45</b>
Activarea modului Sabat .....	45
Dezactivarea modului Sabat .....	45
Miele@home .....	46
Efectuarea Scan & Connect.....	47
Configurarea conexiunii WLAN pentru prima dată.....	47
Activarea conexiunii WiFi .....	47
Dezactivarea conexiunii WiFi.....	47
<b>Curățare și îngrijire.....</b>	<b>48</b>
Indicații privind agenții de curățare.....	48
Pregătirea aparatului pentru curățare .....	48
Curățarea spațiului interior.....	49
Curățarea canalului pentru condens și a orificiului de drenare.....	49
Scoaterea capacului sertarului DailyFresh .....	50
Demontarea fronturilor sertarelor .....	50
Curățarea garniturii de etanșare a ușii.....	51
Curățarea spațiilor de ventilație .....	51
După curățare .....	51
Dezghetarea .....	51
<b>Remediarea problemelor.....</b>	<b>52</b>
<b>Serviciu Clienți.....</b>	<b>55</b>
Contact în caz de defecțiuni .....	55
Baza de date EPREL .....	55

# Cuprins

---

Garanție .....	55
<b>Informații</b> .....	<b>56</b>
Declarație de conformitate .....	56
Drepturi de autor și licențe .....	56

## Indicații de siguranță și avertizări

Această combină frigorifică corespunde normelor de siguranță în vigoare. Utilizarea sa incorectă poate cauza, însă, accidentarea utilizatorilor și daune materiale.

Citiți cu atenție instrucțiunile de utilizare și instalare înainte de a utiliza combină frigorifică pentru prima dată. Acestea conțin informații importante privind instalarea, siguranța, utilizarea și întreținerea aparatului. Astfel vă protejați și evitați deteriorarea combinei frigorifice.

Conform standardului IEC 60335-1, compania Miele vă sugerează în mod explicit să citiți și să respectați toate informațiile disponibile privind instalarea combinei frigorifice, precum și indicațiile de siguranță și avertizările.

Compania Miele nu își asumă nicio răspundere pentru pagubele produse în urma nerespectării acestor indicații.

Păstrați aceste instrucțiuni de utilizare și instalare și transmiteți-le unui eventual viitor proprietar.

### Utilizare adecvată

► Aparatul frigorific este conceput pentru utilizare casnică sau în medii similare celui casnic, de exemplu:

- în magazine, birouri și medii de lucru similare;
- în unități agricole;
- de către clienți în hoteluri, moteluri, pensiuni și alte spații tipice de locuit.

Acest aparat frigorific nu este proiectat pentru utilizare în exterior.

► Acest aparat a fost proiectat exclusiv pentru uz casnic, pentru păstrarea la rece a alimentelor și a băuturilor, precum și pentru depozitarea alimentelor congelate, pentru congelarea alimentelor proaspete și pentru prepararea gheții.

Orice altă întrebuințare a aparatului este contraindicată.

► Aparatul frigorific nu este adecvat pentru depozitarea și răcirea medicamentelor, plasmei sanguine, preparatelor de laborator sau altor substanțe sau produse similare care fac obiectul directivei privind produsele medicale. Utilizarea necorespunzătoare a aparatului frigorific poate duce la deteriorarea sau stricarea produselor depozitate. De asemenea, aparatul frigorific nu este adecvat pentru funcționarea în zone cu risc de explozie.

Miele nu răspunde pentru daunele cauzate ca urmare a utilizării neconforme sau greșite.

## Indicații de siguranță și avertizări

---

► Persoanele (inclusiv copiii) care din cauza abilităților fizice, senzoriale sau mentale sau a lipsei de experiență sau cunoștințe nu pot să utilizeze aparatul frigorific, trebuie să fie supravegheate în timpul utilizării.

Aceste persoane pot utiliza nesupravegheate aparatul frigorific numai atunci când au fost instruite cu privire la utilizarea în siguranță și au înțeles care sunt pericolele ce pot apărea.

### Siguranța copiilor

► Nu le permiteți copiilor sub 8 ani să se apropie de aparat, decât dacă îi supravegheați în permanență.

► Copiii mai mari de opt ani pot folosi aparatul fără a fi supravegheați, dacă utilizarea acestuia le-a fost clar explicată și dacă îl pot utiliza în condiții de siguranță. Copiii trebuie să recunoască și să înțeleagă posibilele pericole ale unei utilizări incorecte.

► Copiii nesupravegheați nu au voie să curețe sau să îngrijească aparatul.

► Supravegheați copiii care se află în apropierea aparatului. Nu lăsați niciodată copiii să se joace cu aparatul frigorific.

► Pericol de asfixiere! În timp ce se joacă, copiii se pot înfășura în ambalaj (de exemplu folii) sau își pot trage ambalajul peste cap și se pot asfixia. Nu lăsați ambalajul la îndemâna copiilor.

### Aspecte de siguranță tehnică

► Circuitul de agent frigorific este verificat în ceea ce privește etanșeitatea. Aparatul frigorific corespunde prevederilor relevante referitoare la siguranță, precum și directivelor UE aplicabile în domeniu.



Dacă circuitul de răcire este deteriorat: pot apărea scurgeri de agent frigorific și de ulei, care se pot aprinde.

► Avertizare: Pericol de incendiu/materiale inflamabile. Acest simbol este amplasat pe compresor și indică materialele inflamabile. Nu îndepărtați acest autocolant.

## Indicații de siguranță și avertizări

---

Agentul frigorific inclus (informații pe plăcuța de date) este ecologic, dar inflamabil.

Utilizarea acestui agent frigorific ecologic cauzează, într-o anumită măsură, creșterea nivelului de zgomot la funcționarea aparatului. Pe lângă zgomotele de funcționare ale compresorului pot apărea zgomote ale agentului frigorific care circulă prin întregul circuit de răcire. Din păcate, aceste efecte sunt inevitabile, însă nu influențează performanța combinei frigorifice.

La transportul și la montarea/instalarea combinei frigorifice, aveți grijă să nu deteriorați componentele circuitului de răcire. Stropii de agent frigorific pot provoca leziuni oculare și agentul frigorific scurs se poate aprinde.

În cazul deteriorărilor:

- Evitați focul deschis sau sursele de aprindere.
- Deconectați aparatul de la rețeaua electrică.
- Aerisiți timp de câteva minute încăperea în care este situat aparatul.
- Contactați Serviciul pentru clienți.

▶ Cu cât este mai mult agent frigorific într-o combină frigorifică, cu atât trebuie să fie mai mare încăperea în care este instalată combina frigorifică. În cazul unor scurgeri, în încăperile prea mici se poate forma un amestec combustibil gaz-aer. Pentru fiecare 8 g de agent frigorific trebuie să corespundă 1 m<sup>3</sup> din încăpere. Cantitatea de agent frigorific este indicată pe plăcuța de date amplasată în interiorul combinei frigorifice.

▶ Dacă secțiunile transversale de ventilație sunt acoperite sau blocate, se poate forma un amestec inflamabil de gaz și aer dacă circuitul de răcire este deteriorat. Respectați neapărat spațiile de ventilare indicate. Spațiile de ventilare nu trebuie acoperite sau blocate.

▶ Datele de conectare de pe eticheta cu date tehnice a aparatului (putere, frecvență și tensiune) trebuie să corespundă instalației electrice din locuință, pentru a preveni avarierea aparatului. Comparați aceste date înainte de conectare.

Dacă aveți nelămuriri, consultați un electrician calificat.

▶ Siguranța electrică a aparatului este garantată numai dacă acesta este conectat la un sistem de împământare instalat conform normelor aplicabile. Este foarte important ca această instalație fundamentală de siguranță să fie îndeplinită. Dacă aveți nelămuriri, solicitați unui electrician calificat să verifice instalația electrică a locuinței.

## Indicații de siguranță și avertizări

---

► Este posibilă funcționarea temporară sau permanentă pe un sistem de alimentare cu energie autosuficient sau nesincronizat cu rețeaua (de ex. rețelele autonome, sistemele de copie de siguranță). Condiția prealabilă pentru funcționare este ca sistemul de alimentare cu energie să respecte cerințele standardului EN 50160 sau ale unuia comparabil.

Măsurile de protecție prevăzute în instalația casei și în acest produs Miele trebuie asigurate, de asemenea, în ceea ce privește funcția și modul de funcționare a acestora în operare autonomă sau în funcționare nesincronă a rețelei sau trebuie înlocuite cu măsuri echivalente în instalare. Așa cum este descris, de exemplu, în publicația actuală a VDE-AR-E 2510-2.

► Pentru ca în caz de urgență aparatul să poată fi deconectat rapid de la curentul electric, priza nu trebuie să se afle în spatele aparatului și trebuie să fie ușor accesibilă.

► În cazul în care cablul de alimentare este deteriorat, deconectați imediat combina frigorifică de la rețeaua electrică. Contactați servicii pentru clienți Miele.

► În cazul în care cablul de alimentare furnizat împreună cu produsul este deteriorat, acesta trebuie înlocuit cu unul original, pentru a evita pericolele pentru utilizator. Miele garantează îndeplinirea cerințelor de siguranță doar în cazul utilizării unor piese de schimb originale. Din motive de siguranță, înlocuirea cablului se va face doar de către un specialist calificat sau de către Serviciul pentru clienți Miele.

► Prizele multiple sau prelungitoarele nu garantează siguranța necesară (pericol de incendiu). Nu le folosiți pentru a conecta aparatul la rețeaua de energie electrică.

► Dacă umiditatea ajunge la componentele parcurse de tensiune sau la cablul de alimentare, acest lucru poate provoca un scurtcircuit. Așadar, nu utilizați aparatul în spații umede sau unde se pulverizează apă (de ex. garaj, spălătorie).

► Nu este permisă utilizarea acestui aparat în locații mobile (de exemplu pe ambarcațiuni).

► Avarierea aparatului vă poate pune în pericol siguranța. Verificați dacă aparatul prezintă avarii vizibile. Nu utilizați niciodată un aparat avariât.

► Utilizați aparatul doar în stare montată, astfel încât să fie garantată funcționarea sigură a acestuia.

## Indicații de siguranță și avertizări

---

- ▶ În timpul lucrărilor de instalare, întreținere și reparare, aparatul trebuie deconectat complet de la rețeaua electrică. Aparatul este complet deconectat de la rețeaua electrică doar atunci când:
  - siguranțele instalației electrice sunt decuplate sau
  - siguranțele fuzibile ale instalației electrice sunt deșurubate sau
  - cablul de alimentare la rețea este deconectat de la rețeaua electrică. În cazul cablurilor de alimentare cu ștecăr, nu trageți de cablu, ci de ștecăr pentru a deconecta aparatul de la rețea.
- ▶ Lucrările necorespunzătoare de instalare, întreținere sau reparație pot implica pericole considerabile pentru utilizator. Lucrările de instalare, întreținere sau reparație se efectuează doar de către specialiști autorizați de compania Miele.
- ▶ Dacă aparatul este supus unor reparații de către persoane neautorizate și nu de către personal autorizat de compania Miele, i se va anula garanția.
- ▶ Componentele defecte pot fi înlocuite doar cu piese de schimb originale Miele. Doar în aceste condiții Miele poate garanta siguranța utilizării aparatului frigorific.
- ▶ Datorită cerințelor speciale (de ex. cu privire la temperatură, umiditate, rezistență chimică, rezistență la abraziune și vibrații), această aparat frigorific este dotată cu o lampă specială. Această lampă trebuie folosită numai în scopurile prevăzute. Lampa nu este adecvată pentru iluminatul încăperii. Înlocuirea trebuie efectuată numai de către un tehnician autorizat sau de către Serviciul Clienți Miele. Această aparat frigorific conține mai multe surse de lumină ce aparțin cel puțin clasei de eficiență energetică E.

### Instalarea corespunzătoare

- ▶ Instalați combina frigorifică în conformitate cu instrucțiunile de instalare anexate.
- ▶ La transportarea, schimbarea balamalei și montarea combinei frigorifice, purtați tot timpul mănuși de protecție.
- ▶ Încadrați aparatul frigorific doar într-un dulap destinat acestui lucru, stabil, rectangular și orizontal, amplasat pe o podea orizontală și plană.
- ▶ Combina frigorifică este foarte grea și, atunci când ușa/ușile este/sunt deschisă(e), are tendința de a se înclina în față:

## Indicații de siguranță și avertizări

---

- Transportați sau mutați combina frigorifică cu cel puțin 2 persoane.
- Schimbați sensul de deschidere al ușii combinei frigorifice împreună cu cel puțin 2 persoane.
- Montați combina frigorifică împreună cu cel puțin 2 persoane.
- Nu lăsați niciodată combina frigorifică nesupravegheată în timpul montării.
- Fixați combina frigorifică în nișa de montare folosind piesele de fixare și prindere furnizate (accesorii de montare).

### Utilizare corectă

▶ Aparatul frigorific este proiectat pentru o anumită clasă climatică (interval de temperatură ambientală) și nu trebuie utilizat în afara limitelor acesteia. Clasa climatică se găsește pe plăcuța cu date tehnice din interiorul aparatului. O temperatură ambientală mai joasă conduce la un timp de nefuncționare mai lung al compresorului, astfel încât aparatul frigorific nu poate menține temperatura necesară.

▶ Spațiile de ventilare nu trebuie acoperite sau obturate. În caz contrar, circulația corespunzătoare a aerului nu mai este garantată. Consumul de energie crește, nefiind exclusă avarierea componentelor.

▶ În cazul în care depozitați alimente ce conțin grăsimi sau uleiuri în aparat sau pe ușa acestuia, aveți grijă ca eventualele scurgeri de grăsimi sau ulei să nu intre în contact cu componentele de plastic ale aparatului. Materialul plastic poate deveni poros, astfel încât se poate sparge sau rupe.

▶ Componentele din metal sau cu aspect metalic de la nivelul aparatului frigorific pot conține aluminiu. În situația în care alimentele acide intră în contact cu aluminiul, ionii de aluminiu pot fi transferați în alimente. Nu depozitați alimente neambalate în aparatul frigorific.

▶ Pericol de incendiu și explozie. Nu depozitați în aparat materiale explozive sau orice produse care conțin materiale inflamabile (de exemplu doze de spray). Amestecurile gazoase inflamabile se pot aprinde de la componentele electrice.

▶ Pericol de explozie. Nu utilizați aparate electrice în interiorul aparatului frigorific (de ex. pentru prepararea înghețatei moi). Se pot forma scântei.

▶ Pericol de accidentare și de avariere a aparatului. Nu depozitați în aparatul frigorific doze sau sticle conținând băuturi sau lichide carbogazoase care pot îngheța. Dozele sau sticlele pot plesni.

## Indicații de siguranță și avertizări

---

- ▶ Pericol de accidentare și de avariere a aparatului. Scoateți sticlele pe care le-ați pus în aparatul frigorific pentru o răcire rapidă cel târziu după o oră. Sticlele pot plesni.
- ▶ Pericol de accidentare. Nu atingeți produsele congelate și părțile metalice cu mâinile ude. Mâinile vi se pot lipi de suprafețele acestora.
- ▶ Pericol de accidentare. Nu introduceți niciodată în gură cuburile de gheață sau înghețatele pe băț, în special cele care conțin multă apă, direct din aparatul frigorific. Temperatura foarte joasă a gheții sau a înghețatei poate provoca degerături ale buzelor și limbii.
- ▶ Nu recongelați alimentele dezghețate. Consumați-le imediat, deoarece altfel alimentele pierd din valorile nutritive și se strică. Alimentele decongelate pot fi recongelate doar după ce au fost preparate prin fierbere sau prăjire.
- ▶ În cazul consumului unor alimente care au fost depozitate prea mult timp, există pericolul de intoxicație. Durata de depozitare depinde de mai mulți factori, precum gradul de prospețime, calitatea alimentelor și temperatura de depozitare. Respectați termenul de valabilitate și indicațiile de depozitare ale producătorilor de alimente!
- ▶ Nu vă așezați, nu stați în picioare și nu vă sprijiniți pe rafturi sau sertarele extinse. Combina frigorifică se poate deteriora.

### Accesorii și piese de schimb

- ▶ Utilizați doar accesorii originale Miele. În cazul în care se montează sau integrează alte componente, se pierde posibilitatea de a putea emite pretenții privind garanția ori răspunderea pentru produs.
- ▶ Miele vă furnizează piese de schimb funcționale pentru un minimum de 10 ani și până la 15 ani după încetarea producerii în serie a aparatului dumneavoastră frigorific.

### Curățare și îngrijire

- ▶ Nu tratați cu uleiuri sau grăsimi garnitura de etanșare a ușii. Altfel, cu timpul, garnitura de etanșare a ușii va deveni poroasă.
- ▶ Aburii de la un dispozitiv de curățare cu aburi pot pătrunde la piețele electrice, provocând un scurtcircuit. De aceea nu folosiți niciodată un dispozitiv de curățare cu aburi pentru curățarea și decongelarea aparatului frigorific.

## Indicații de siguranță și avertizări

---

- ▶ Avertizare. Nu utilizați mijloace mecanice sau alte mijloace care nu sunt recomandate de producător pentru a accelera procesul de dezghețare.
- ▶ Obiectele ascuțite sau cu muchii tăioase deteriorează evaporatorul, ceea ce duce la defectarea aparatului frigorific. Nu folosiți obiecte ascuțite sau cu muchii tăioase pentru a:
  - îndepărta straturile și cristalele de gheață,
  - scoate alimentele congelate și tăvile pentru cuburi de gheață.
- ▶ Nu introduceți niciodată radiatoare electrice sau lumânări în aparat pentru a-l dezgheța. Acestea pot deteriora componentele din plastic.
- ▶ Nu folosiți spray-uri de dezghețare sau agenți de degivrare. Acestea pot conține substanțe dăunătoare pieselor din plastic, sau care pot cauza acumularea de gaze, punând sănătatea utilizatorilor în pericol.

### Transport

- ▶ Transportați întotdeauna combina frigorifică în poziție verticală și în ambalajul de transport, pentru a evita deteriorarea.
- ▶ Pericol de accidentare și de avariere a aparatului. Transportați aparatul frigorific cu ajutorul unei a 2-a persoane, deoarece aparatul este foarte greu.

### Aruncarea aparatului vechi

- ▶ Copiii care se joacă se pot bloca în aparatul frigorific și sufoca.
  - Demontați ușa (ușile) aparatului.
  - Scoateți sertarele.
  - Așezați rafturile în aparatul frigorific în așa fel încât copiii să nu se poate cățăra cu ușurință în acesta.
  - Eventual, distrugeți încuietoarea ușii aparatului frigorific vechi. Astfel puteți evita blocarea în aparat a copiilor care s-ar putea juca în apropierea lui, prevenind un pericol fatal.
- ▶ Pericol de șoc electric!
  - Deconectați ștecărul de la cablul de alimentare.
  - Deconectați cablul de alimentare de la vechiul aparat.

Eliminați cablul de alimentare și cablul de conectare la rețea separat de aparatul vechi.

## Indicații de siguranță și avertizări

▶ Asigurați-vă în timpul și după eliminarea ca deșeu că vechiul aparat frigorific nu este așezat în apropierea benzinei sau altor gaze și lichide inflamabile.

▶ Pericol de incendiu prin scurgeri de ulei sau agent de refrigerare! Agentul de refrigerare conținut și uleiul sunt inflamabile. Agentul de răcire sau uleiul care se scurg se pot aprinde la o concentrație înaltă corespunzătoare și la contactul cu o sursă externă de căldură.

În timpul eliminării ca deșeu, asigurați-vă că circuitul de răcire nu este deteriorat și evitați producerea unei scurgeri necontrolate de agent de refrigerare (indicații pe eticheta cu date tehnice) sau ulei.

▶ Agentul frigorific scurs poate dăuna ochilor! Nu deteriorați componentele circuitului agentului frigorific, de ex. prin:

- perforarea canalelor cu agent frigorific ale vaporizatorului,
- îndoirea conductelor de țevi,
- zgărirea învelișurilor superficiale.

### Simbol pe compresor (în funcție de model)

Această indicație este importantă doar pentru reciclare. În modul normal de funcționare nu există niciun pericol.



▶ Uleiul din compresor poate fi fatal dacă este înghițit sau pătrunde în căile respiratorii.

# Sustenabilitate și protecția mediului înconjurător

---

## Aruncarea ambalajului

Ambalajul este folosit pentru manipulare și protejează aparatul împotriva deteriorării în timpul transportului. Ambalajul de transport și protecție a fost fabricat din materiale care nu dăunează mediului înconjurător la eliminarea ca deșeu și prin urmare poate fi reciclat.

Prin readucerea ambalajului în circuitul materialelor, contribuiți la economisirea materiilor prime. Utilizați opțiuni de colectare și returnare a materialelor reciclabile specifice fiecărui material. Distribuitorul Miele va prelua înapoi ambalajul de transport.

## Aruncarea aparatului vechi

Echipamentele electrice și electronice vechi conțin adesea materiale valoroase. Acestea conțin însă și substanțe, amestecuri și componente necesare pentru funcționarea și siguranța aparatelor. Aceste substanțe, prin manevrare sau aruncare incorectă, pot reprezenta un risc pentru sănătatea oamenilor și mediul înconjurător. De aceea, nu aruncați niciodată vechiul aparat împreună cu gunoiul menajer.



Asigurați-vă că frigiderul nu este deteriorat până când nu este eliminat într-un mod ecologic.

În acest fel, agentul frigorific și uleiul din circuitul de răcire nu se vor scurge în mediul înconjurător.

Pentru predarea și valorificarea aparateelor electrice și electronice apălați la unitățile oficiale de colectare și livrare gratuită ale autorităților locale, reprezentanței sau companiei Miele. Aveți responsabilitatea legală de a șterge datele

personale de pe aparatul pe care îl duceți la casat. Aveți responsabilitatea legală să eliminați în mod nedistructiv bateriile și acumulatorii vechi care nu sunt încăstrate în dispozitiv, precum și lămpile care pot fi îndepărtate nedistructiv. Duceți-le la un punct de colectare adecvat unde pot fi predate gratuit. Asigurați-vă că aparatul vechi nu prezintă niciun pericol pentru copii în decursul perioadei de depozitare în vederea eliminării.

# Sustenabilitate și protecția mediului înconjurător

## Astfel economisiți energie ...

- Locul instalării** La temperaturi crescute ale mediului ambiant, aparatul frigorific trebuie să se răcească mai des și astfel consumă mai multă energie. De aceea:
- Poziționați aparatul frigorific într-o încăpere bine ventilată.
  - Nu poziționați aparatul frigorific lângă o sursă de căldură (radiator, aragaz).
  - Protejați aparatul frigorific de acțiunea directă a razelor soarelui.
  - Asigurați o temperatură ambientală ideală de 20 °C.
  - Mențineți spațiile de aerisire și ventilație deschise și ștergeți în mod regulat de praf spațiile de aerisire și ventilație.
- Setarea temperaturii** Cu cât este mai joasă temperatura setată, cu atât mai mare va fi consumul energetic. Sunt recomandate următoarele setări:
- Aparat Frigorific 4 până la 5 °C.
  - Zona Congelator -18 °C.
  - Pentru a economisi energie, opriți funcția SuperFrost ❄ imediat ce alimentele sunt suficient de reci.
- Mod de utilizare** Consumul de energie crește datorită căldurii și a obstrucționării circulației aerului. De aceea:
- Deschideți întotdeauna ușa (ușile) aparatului pentru cât mai puțin timp posibil. O bună sortare a alimentelor ajută la orientare.
  - Închideți complet ușa (ușile) după deschidere.
  - Lăsați mâncarea și băuturile calde să se răcească înainte de a le introduce în aparatul frigorific.
  - Depozitați alimentele bine ambalate sau bine acoperite.
  - Nu supraîncărcați compartimentele, pentru a permite aerului să circule.
  - Puneți alimentele congelate să se decongeleze în aparatul frigorific.

# Instalarea

 Efectuați montarea conform instrucțiunilor de instalare (consultați codul QR).



Model nr. 12 837 110 - KFN 7934 D  
(ușă fixă)



M.-No. 12 837 080 - KFN 7913 E  
(ușă glisantă)

## Fixarea combinei frigorifice în nișa de încastrare

 Pericol de deteriorare sau rănire în timpul înclinării aparatului.

Aparatul frigorific are o greutate mare și, atunci când ușa este deschisă, are tendința de a se înclina în față.

Țineți închisă (închise) ușa (ușile) aparatului până când aparatul este complet montat.

Fixați Aparatul frigorific în nișa de montare folosind piesele de fixare și prindere furnizate conform instrucțiunilor de instalare.

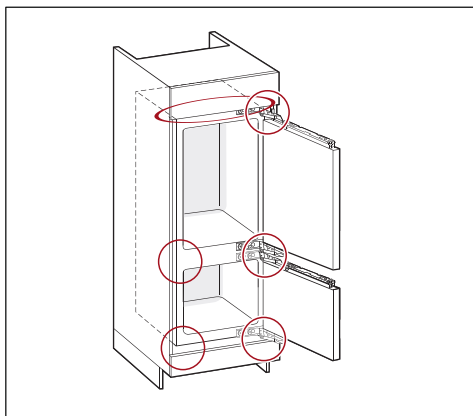

KFN 7934 D (ușă fixă)

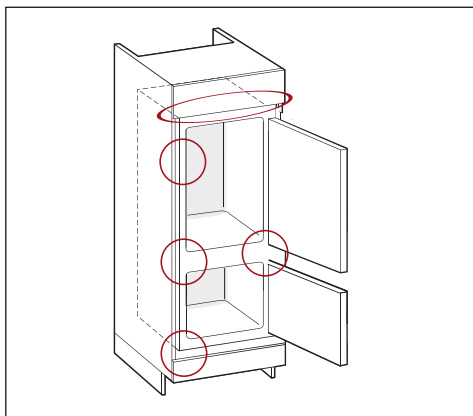

KFN 7913 E (ușă glisantă)

## Locul instalării

 Pericol de incendiu și deteriorări din cauza aparatelor care eliberează căldură.

Aparatele care emit căldură se pot aprinde și frigiderul poate lua foc.

Cablul de alimentare electrică nu trebuie să intre în contact cu surse de căldură.

Combina frigorifică nu trebuie instalată sub o plită.

 Pericol de incendiu și de deteriorare din cauza flăcărilor deschise.

Flăcările deschise pot aprinde aparatul frigorific.

Țineți flăcările deschise, de ex. lumânările, la distanță de aparatul frigorific.

 Pericol de deteriorare și incendiu din cauza instalării necorespunzătoare.

Dacă ștecherul și cablurile de alimentare ating partea posterioară a combinei frigorifice, se pot deteriora ca urmare a vibrațiilor și a unui scurtcircuit.

Ștecherul sau cablurile de alimentare nu trebuie să intre în contact cu combina frigorifică.

Cablurile de alimentare nu trebuie să fie strivite sau deteriorate.

Nu conectați alte aparate la prizele aflate în spatele acestei combine frigorifice.

Prelungitoarele, benzile de distribuție sau alte aparate electronice (de ex. transformatoare cu halogen) nu trebuie amplasate și operate în zona din partea posterioară a aparatului.

Amplasarea cea mai adecvată este într-o încăpere uscată, bine ventilată.

Încastrați combina frigorifică doar într-un dulap destinat acestui lucru, stabil, rectangular și orizontal, amplasat pe o podea orizontală și plană.

 Pericol de deteriorare ca urmare a umidității ridicate a aerului.

Dacă umiditatea aerului este ridicată, se poate forma condens pe suprafețele exterioare ale aparatului.

Acest condens poate cauza coroziunea pereților exteriori ai aparatului.

Poziționați combina frigorifică într-un spațiu uscat și/sau care dispune de aer condiționat și care este aerisit suficient.

După amplasare, asigurați-vă că ușa (ușile) aparatului se închid(e) corect și combina frigorifică a fost instalată conform indicațiilor. Spațiile de ventilație indicate trebuie respectate.

Când alegeți locul instalării, țineți cont de faptul că consumul de energie al aparatului frigorific crește dacă acesta este instalat în apropierea unui calorifer, unui aragaz sau unei alte surse de căldură. Evitați expunerea directă la razele soarelui. Temperaturile ambientale mai ridicate cresc consumul de energie, deoarece compresorul funcționează mai mult timp.

# Instalarea

În cazul în care instalarea lângă o sursă de căldură este inevitabilă, respectați următoarele distanțe minime față de sursa de căldură:

- față de plitele electrice sau pe gaz minimum 3 cm
- față de mașinile de gătit pe bază de ulei sau cărbuni minimum 30 cm.

În cazul în care aceste distanțe minime nu pot fi respectate, trebuie montată o placă de izolare între combina frigorifică și sursa de căldură.

## Clasa climatică

Combina frigorifică este proiectată pentru o anumită clasă climatică (interval de temperatură ambientală) și nu trebuie utilizată în afara limitelor acesteia.

O temperatură ambientală mai joasă conduce la un timp de nefuncționare mai lung al compresorului. Acest lucru poate conduce la temperaturi mai crescute în aparatul frigorific și daune consecutive.

Clasa climatică se găsește pe plăcuța cu date tehnice din interiorul aparatului.

Clasa climatică	Temperatură ambientală
SN	10 până la 32 °C
N	16 până la 32 °C
ST	16 până la 38 °C
T	16 până la 43 °C
SN-ST	10 până la 38 °C
SN-T	10 până la 43 °C

În cazul în care o aparat frigorific din clasa SN este operată la temperaturi mai reduse ale camerei (până la +5 °C), acest lucru garantează o funcționare corespunzătoare.

## Combi-nații „side-by-side“

 Pericol de deteriorare ca urmare a condensului de pe pereții exteriori ai aparatelor.

În caz de umiditate ridicată a aerului și de aerisire insuficientă, se poate forma condens pe pereții exteriori ai aparatului, ceea ce poate duce la corozie.

Nu instalați o combină frigorifică cu alte combine frigorifice direct una lângă alta sau una peste alta, dacă combina frigorifică nu este omologată pentru acest lucru.

Dacă doriți să asamblați combine frigorifice unele lângă altele fără sursă de căldură integrată, trebuie păstrată o distanță de 150 mm între combinele frigorifice.

## Admisia și evacuarea aerului

 Pericol de incendiu și deteriorări din cauza ventilației insuficiente. În cazul în care aparatul nu este ventilat corespunzător, compresorul se cuplează mai frecvent și funcționează pentru o perioadă mai lungă. Acest lucru duce la un consum energetic sporit și la o temperatură de funcționare mai ridicată a compresorului, ceea ce poate duce la avarierea compresorului.

Verificați ca aparatul să se ventileze satisfăcător în timpul funcționării, astfel încât admisia și evacuarea de aer să se realizeze eficient.

Respectați neapărat spațiile de ventilație indicate.

Spațiile de ventilație nu trebuie acoperite sau blocate.

De asemenea, acestea trebuie șterse de praf în mod regulat.

Aerul din zona peretelui din spate al combinei frigorifice se încălzește. De aceea, dulapul de încastrare trebuie realizat în așa fel încât să fie asigurată aerisirea corespunzătoare (consultați secțiunea „Dimensiuni de încastrare” și instrucțiunile de instalare).

## Schimbarea balamalei ușii

 Pericol de accidentare și de avariere a aparatului datorită greutateii mari a ușii.

Dacă schimbarea balamalei este efectuată de către o singură persoană, riscul de rănire și deteriorare crește.

Solicitați ajutorul unei a 2-a persoane pentru a schimba balama.

 Pericol de strivire la balama uşii.

Degetele pot fi prinse în zona balamalei.

Lăsați balama uşii deschisă și nu o închideți.

Nu atingeți balama uşii în timpul lucrărilor de conversie.

Efectuați schimbarea balamalei uşii conform instrucțiunilor de instalare.

## Ușa corpului de mobilier (valabil pentru KFN 7934 D)

### Dimensiunea fantei pe orizontală și verticală

În funcție de designul bucătărie sunt stabilite grosimea și raza canturilor ușii corpului de mobilier, precum și fanta necesară de jur împrejur (fantă pe orizontală și pe verticală).

Țineți cont obligatoriu de:

#### - Dimensiunea fantei pe orizontală

Fanta dintre ușa corpului de mobilier și ușa aparatului aflat deasupra sau dedesubt trebuie să fie de minim 3 mm.

#### - Dimensiunea fantei pe verticală

În cazul în care fanta dintre ușa corpului de mobilier al combinei frigorifice și frontul mobilei de bucătărie alăturate sau peretele lateral este prea mică, la deschiderea ușii combinei frigorifice, aceasta poate să intre în coliziune cu frontul mobilei de bucătărie/peretele lateral.

În funcție de grosimea și raza cantului ușii corpului de mobilier, este necesară o dimensionare individuală a fantei.

# Instalarea

Țineți cont de aceasta la proiectarea bucătăriei sau la înlocuirea combinei frigorifice, prin calcularea soluției constructive corespunzătoare.

Grosimea ușii corpului de mobilier A [mm]	Dimensiunea fantei X [mm] pentru diverse raze de canturi B			
	R0	R1	R2	R3
≥16–19	2,5			
20	3	3	2,5	2,5
21	3	3	2,5	2,5
22	4	3,5	3	3

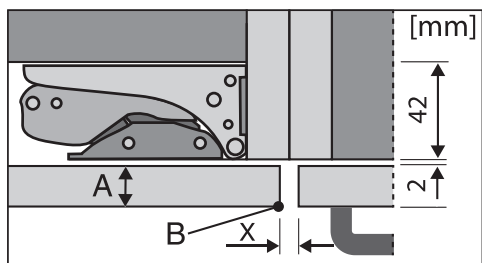

frontul mobilierului de bucătărie alăturat

A = grosimea frontului de mobilier

B = raza cantului

X = dimensiunea fantei

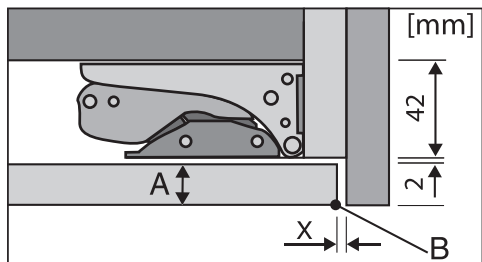

perete lateral

A = grosimea frontului de mobilier

B = raza cantului

X = dimensiunea fantei

**Sfat:** Montați un strat distanțier între corpul de mobilier și peretele lateral. Astfel obțineți o fantă suficient de largă.

## – Greutatea ușii corpului de mobilier

⚠ Pericol de deteriorare din cauza ușii grele de mobilier.

Ușile corpurilor de mobilier montate care depășesc greutatea admisă pot provoca avariarea balamalelor, care la rândul lor pot cauza alte disfuncții.

Înainte de montarea ușii de mobilier, asigurați-vă că aceasta nu depășește greutatea admisă.

Greutățile maxime admise în kg ale ușilor de mobilier sunt:

Aparat frigorific	ușă de mobilier superioară	ușă de mobilier inferioară
KFN 7934 D	20	19

## Dimensiuni de încadrare

### Instalarea într-un corp de bucătărie înalt/vedere laterală

KFN 7934 D

Toate dimensiunile sunt indicate în mm.

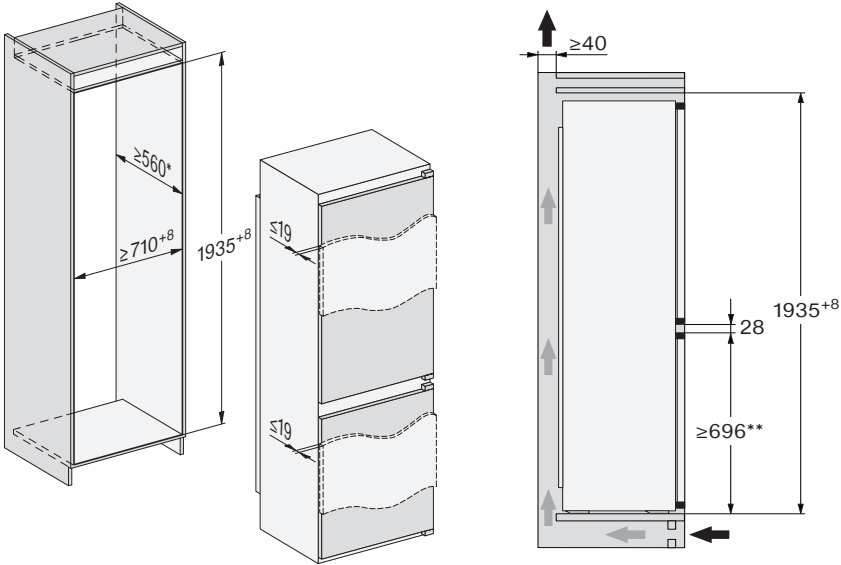

\* Consumul de energie declarat a fost determinat cu o adâncime a nișei de 560 mm. Combina frigorifică este complet funcțională la o adâncime a nișei de 550 mm, dar are un consum de energie puțin mai mare.

\*\* Miele are diferite combine frigorifice cu diferite poziții de decalaj în gama sa. Pentru a crește flexibilitatea în cazul înlocuirii aparatelor la o dată ulterioară, recomandăm o înălțime a frontului inferior de mobilier cuprinsă între 696 și 706 mm. Poziția spațiului dintre uși se poate modifica la înlocuirea.

Înainte de montaj, asigurați-vă că dulapul de încadrare corespunde exact dimensiunilor de instalare specificate. Spațiile de ventilare indicate trebuie neapărat respectate, pentru a asigura o funcționare corectă a combinii frigorifice.

# Instalarea

KFN 7913 E

Toate dimensiunile sunt indicate în mm.

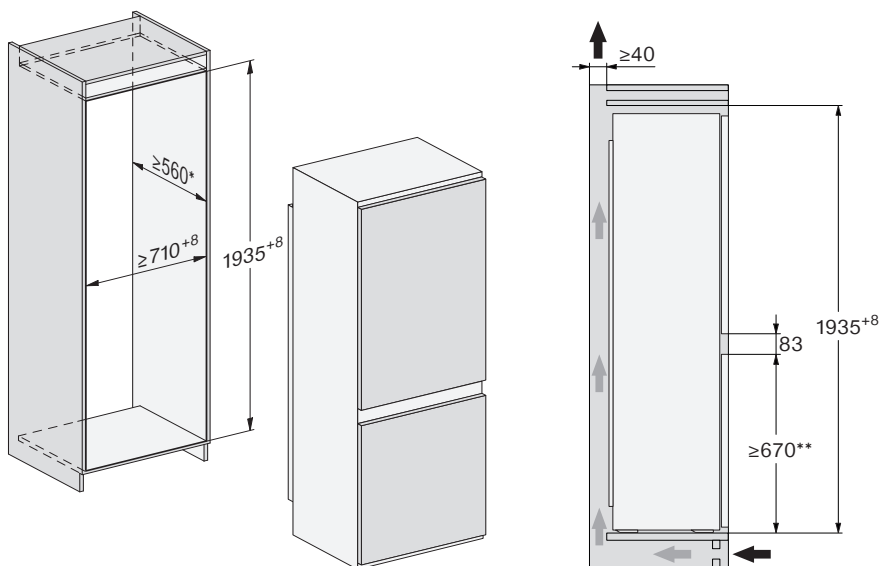

\* Consumul de energie declarat a fost determinat cu o adâncime a nișei de 560 mm. Combina frigorifică este complet funcțională la o adâncime a nișei de 550 mm, dar are un consum de energie puțin mai mare.

\*\* Miele are diferite combine frigorifice cu diferite poziții de decalaj în gama sa. Pentru a crește flexibilitatea în cazul înlocuirii aparatelor la o dată ulterioară, recomandăm o înălțime a frontului inferior de mobilier cuprinsă între 696 și 706 mm. Poziția spațiului dintre uși se poate modifica la înlocuirea.

Înainte de montaj, asigurați-vă că dulapul de încastrare corespunde exact dimensiunilor de instalare specificate. Spațiile de ventilare indicate trebuie neapărat respectate, pentru a asigura o funcționare corectă a combinei frigorifice.

## Conexiune și admisie/evacuare aer

KFN 7913 E

Toate dimensiunile sunt indicate în mm.

Spațiile de ventilație indicate trebuie neapărat respectate, pentru a asigura o funcționare corectă a combinii frigorifice.

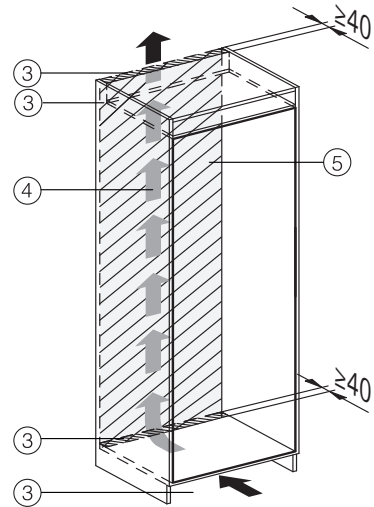
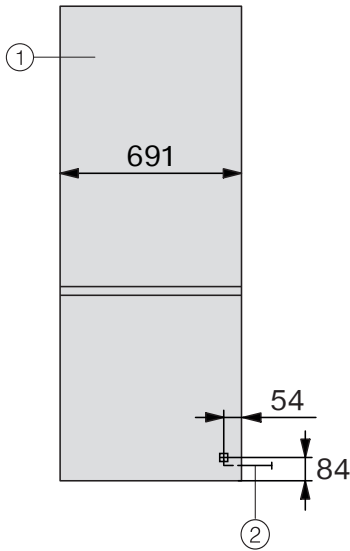

- ① Vedere din față
- ② Cablu de conectare, lungime = 2.300 mm  
Un cablu de conectare mai lung este disponibil la Serviciul Clienți Miele.
- ③ Secțiune ventilație min. 200 cm<sup>2</sup>
- ④ Ventilație
- ⑤ Niciun racord în zona peretelui din spate

# Instalarea

KFN 7934 D

Toate dimensiunile sunt indicate în mm.

Spațiile de ventilare indicate trebuie neapărat respectate, pentru a asigura o funcționare corectă a combinei frigorifice.

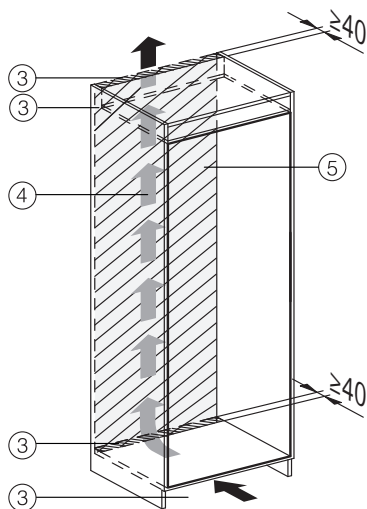
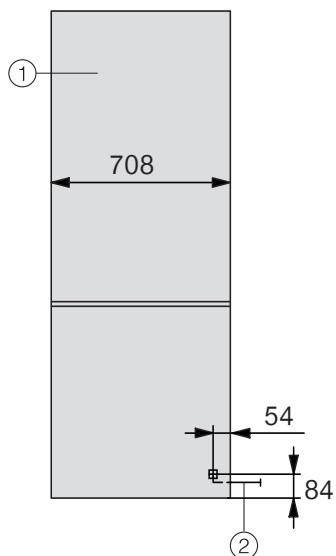

- ① Vedere din față
- ② Cablu de conectare, lungime = 2.300 mm  
Un cablu de conectare mai lung este disponibil la Serviciul Clienți Miele.
- ③ Secțiune ventilație min. 200 cm<sup>2</sup>
- ④ Ventilare
- ⑤ Niciun racord în zona peretelui din spate

## Conectare la rețeaua electrică

Aparatul poate fi conectat la rețea doar cu cablul de alimentare livrat la o priză cu contact de protecție.

Amplasați aparatul frigorific în așa fel încât priza să fie accesibilă. Dacă priza nu este accesibilă, trebuie montat un dispozitiv suplimentar de decuplare pentru toți polii.

**⚠ Pericol de incendiu ca urmare a supraîncălzirii.**

Funcționarea aparatului frigorific conectat la prize multiple și prelungitoare poate duce la o suprasolicitare a cablurilor.

Din motive de siguranță, nu folosiți prize multiple și prelungitoare.

Este permisă racordarea numai la o instalație electrică realizată conform normei VDE 0100.

Din motive de siguranță, vă recomandăm utilizarea unui întrerupător de curent rezidual (RCD) de tipul  în instalația electrică a locuinței dumneavoastră pentru a realiza conexiunea electrică a aparatului frigorific.

Un cablu de alimentare deteriorat poate fi înlocuit doar cu un cablu special, de același tip (disponibil la Serviciul Clienți Miele). Din motive de siguranță, înlocuirea cablului se va face doar de către un specialist calificat sau de către Serviciul Clienți Miele.

Consumul nominal și amperajul corespunzător sunt indicate în instrucțiunile de utilizare sau pe eticheta cu date tehnice a respectivului aparat. Comparați aceste indicații cu datele conexiunii electrice de la fața locului. În cazul în care aveți nelămuriri, întrebați un electrician.

Este posibilă funcționarea temporară sau permanentă pe un sistem de alimentare cu energie autosuficient sau nesincron de rețea (cum ar fi rețele insulare, sisteme de rezervă). Condiția prealabilă pentru funcționare este ca sistemul de alimentare cu energie să respecte cerințele EN 50160 sau unul comparabil.

Măsurile de protecție prevăzute în instalația casei și în acest produs Miele trebuie asigurate, de asemenea, în ceea ce privește funcția și modul de funcționare a acestora în operare autonomă sau în funcționare nesincronă a rețelei sau trebuie înlocuite cu măsuri echivalente în instalare. Așa cum este descris, de exemplu, în publicația curentă a VDE-AR-E 2510-2.

## Conectați aparatul frigorific

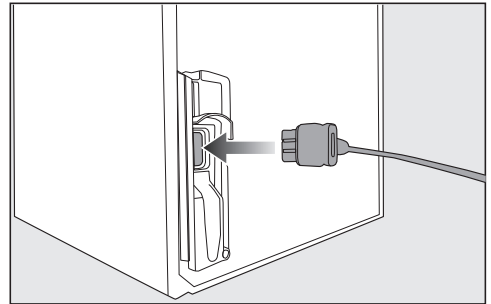

■ Introduceți mufa de alimentare pe partea posterioară a aparatului.

Aveți grijă ca aceasta să fie introdusă corect în locul prevăzut.

■ Introduceți ștecărul aparatului frigorific în priză.

Astfel, aparatul este conectat la rețeaua electrică.

# Mod de funcționare

## Combina dvs. frigorifică KFN 7913 E

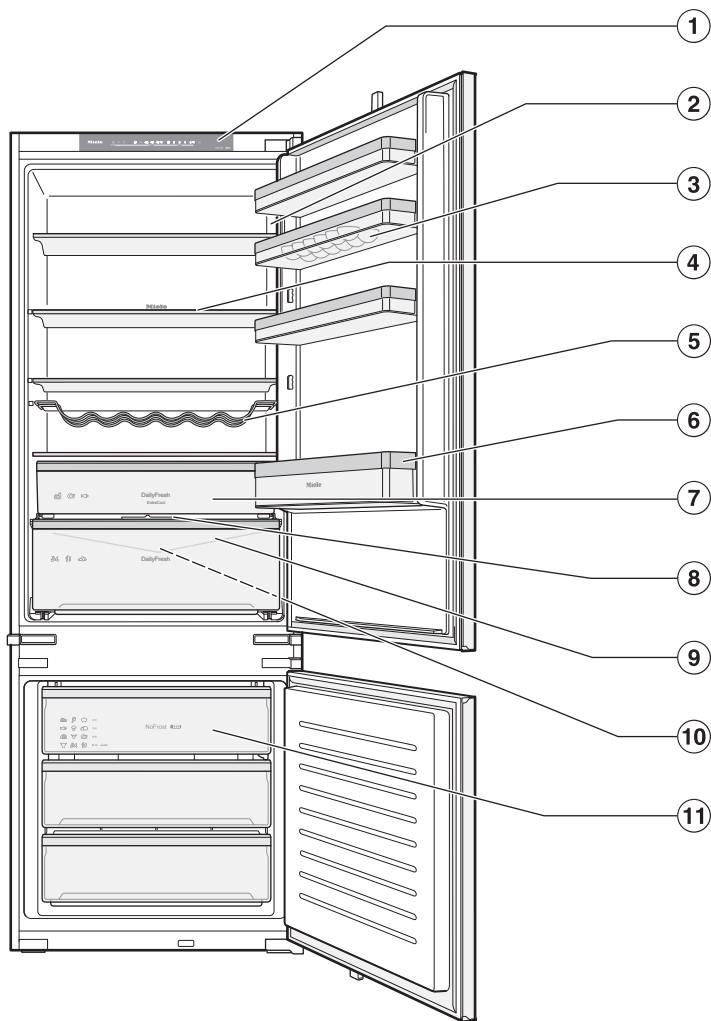

- ① Panou de comandă
- ② Raft interior al ușii cu suport pentru ouă
- ③ Iluminat interior
- ④ Grilaj pentru sticle variabil
- ⑤ Raft
- ⑥ Raft pentru sticle
- ⑦ Sertarul DailyFresh ExtraCool cu temperaturi mai scăzute pentru alimente ușor perisabile
- ⑧ Capac plat pentru setare a umidității aerului în compartimentul DailyFresh
- ⑨ Canal pentru condens și orificiu de drenare condens:  
Condensul colectat se scurge și se evaporă automat.
- ⑩ Compartiment DailyFresh pentru legume și fructe (cu umiditate controlată)
- ⑪ Sertare aparat frigorific

# Mod de funcționare

## Combina dvs. frigorifică KFN 7934 D

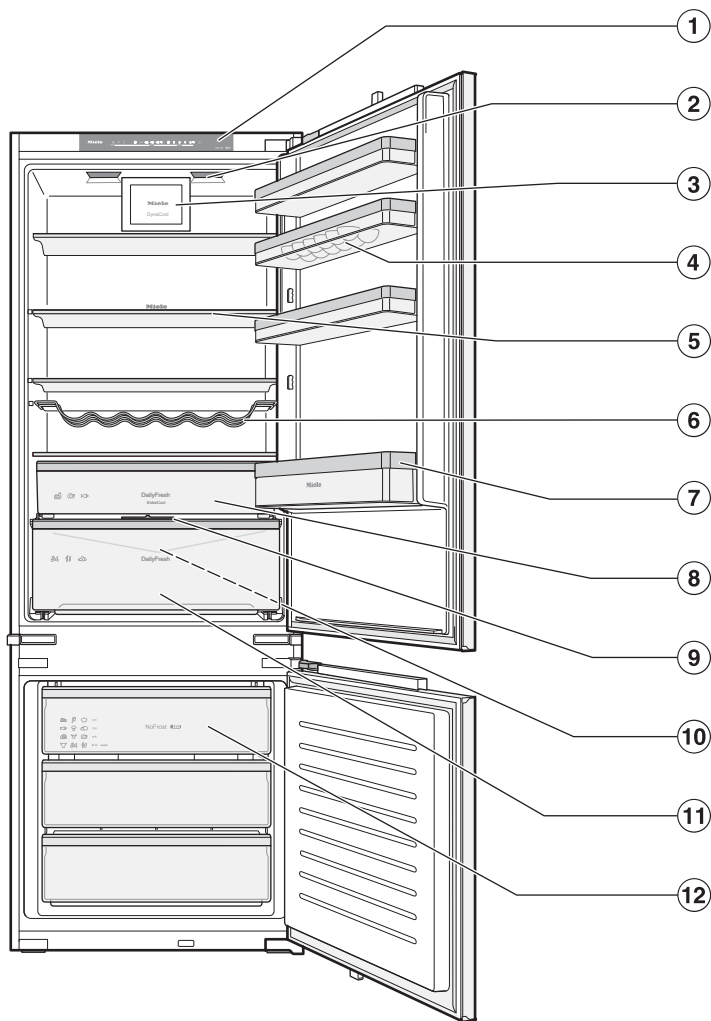

- ① Panou de comandă
- ② Raft interior al ușii cu suport pentru ouă
- ③ Ventilator (DynaCool)
- ④ Grilaj pentru sticle variabil
- ⑤ Iluminat interior
- ⑥ Raft
- ⑦ Raft pentru sticle
- ⑧ Sertarul DailyFresh ExtraCool cu temperaturi mai scăzute pentru alimente ușor perisabile
- ⑨ Capac plat pentru setare a umidității aerului în compartimentul DailyFresh
- ⑩ Canal pentru condens și orificiu de drenare condens:  
Condensul colectat se scurge și se evaporă automat.
- ⑪ Compartiment DailyFresh pentru legume și fructe (cu umiditate controlată)
- ⑫ Sertare aparat frigorific

# Mod de funcționare

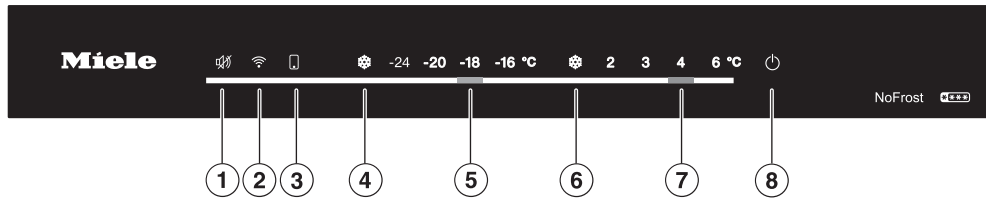

- ① Oprirea alarmei de temperatură și a alarmei ușii
- ② Activarea și dezactivarea conexiunii la rețeaua dumneavoastră (WLAN)
- ③ Se aprinde dacă ați efectuat setări prin aplicația Miele (informații suplimentare despre setările posibile pot fi găsite în aplicația Miele).
- ④ Activarea și dezactivarea funcției SuperFrost
- ⑤ Setarea temperaturii din congelator
- ⑥ Activarea și dezactivarea funcției SuperFrost
- ⑦ Setarea temperaturii în frigider
- ⑧ Pornirea și oprirea combinii frigorifice (apăsați și mențineți apăsat butonul timp de 3 secunde)

## Siguranță

### Alarmă de temperatură în congelator

Aparatul este echipat cu o alarmă de temperatură, astfel încât temperatura din aparatul frigorific să nu crească neobservată.

Dacă temperatura atinge un interval prea cald, afișajul temperaturii pentru congelator clipește și LED-ul de sub butonul  se aprinde.

Suplimentar se aude un semnal de avertizare până când starea de alarmă se încheie sau până când semnalul de alarmă este oprit.

Temperatura la care este programată combina frigorifică determină temperatura pe care combina frigorifică o recunoaște ca fiind prea ridicată.

Alarma de temperatură poate fi declanșată în următoarele situații:

- Dacă porniți combina frigorifică, temperatura se abate prea mult de la temperatura setată.
- Când sortați sau scoateți alimente congelate și pătrunde prea mult aer cald din încăperea.
- Când puneți la congelat cantități mari de alimente dintr-o dată.
- Când puneți la congelat alimente calde.

### Oprirea alarmei sonore de temperatură înainte de expirarea timpului setat

Înainte de a dezactiva alarma de temperatură, cauza declanșării alarmei trebuie identificată și remediată.

Dacă alarma sonoră vă deranjează, o puteți opri anticipat.

■ Apăsăți butonul .

■ Verificați dacă nu cumva alimentele s-au dezghețat parțial sau chiar complet. Dacă s-au dezghețat, preparați-le (prin fierbere sau prăjire) înainte de a le recongela.

### Alarma pentru ușa

Aparatul este dotat cu un sistem de avertizare, pentru evitarea unei pierderi de energie atunci când ușa este deschisă și pentru protejarea de căldură a alimentelor din aparat.

În funcție de care dintre cele două uși ale aparatului este deschisă pentru mai mult de 2 minute, afișajul temperaturii pentru zona de congelare sau pentru zona de frigider clipește. LED-ul de sub butonul  clipește.

Se aude și o alarmă sonoră.

 Intervalul de timp până la declanșarea alarmei pentru ușa poate fi modificat prin aplicația Miele.

Imediat ce ușa aparatului este închisă, alarma sonoră se oprește, iar LED-ul de sub butonul  se stinge.

### Oprirea anticipată a alarmei sonore pentru ușa

Dacă alarma sonoră vă deranjează, o puteți opri anticipat.

■ Apăsăți butonul .

Alarma sonoră se va opri. LED-ul de sub butonul  se stinge imediat ce ușa aparatului este închisă.

Dacă ușa dispozitivului nu este închisă, sunetul de avertizare se repetă după 2 minute.

# Mod de funcționare

## Funcțiile aparatului

### SuperCool ❄️

Dacă funcția SuperCool❄️ este pornită, atunci **frigiderul** se răcește foarte repede la cea mai joasă valoare (în funcție de temperatura ambientală). Combina frigorifică funcționează la cea mai mare putere de răcire posibilă și temperatura scade.

Selectați funcția SuperCool❄️, dacă doriți să răciți rapid cantități mari de alimente proaspete sau băuturi pe care le introduceți în frigider.

Funcția SuperCool❄️ trebuie **activată chiar înainte de a introduce** alimente sau băuturi.

Funcția SuperCool❄️ se dezactivează automat după aprox. 6 ore. Combina frigorifică funcționează din nou la puterea normală de răcire.

### SuperFrost ❄️

Dacă funcția SuperFrost❄️ este pornită, atunci **Congelatorul** se răcește foarte repede la cea mai joasă valoare (în funcție de temperatura ambientală). Combina frigorifică funcționează la cea mai mare putere de răcire posibilă și temperatura scade.

Selectați funcția SuperFrost❄️ înainte de congelarea alimentelor proaspete. Astfel alimentele vor fi congelate rapid și în profunzime, iar valoarea nutritivă, vitaminele, aspectul și gustul se păstrează.

Când congelați cantități mici de alimente în congelator, funcția SuperFrost❄️ trebuie **activată cu 4–6 ore înainte de introducerea** alimentelor. Dacă utilizați **capacitatea maximă de congelare**, funcția SuperFrost❄️ **trebuie activată cu 24 de ore înainte**.

Funcția SuperFrost❄️ se dezactivează automat după maxim 50 de ore. Durata până la dezactivarea funcției SuperFrost❄️ depinde de cantitatea de alimente proaspete introduse.

### SuperFrost automat❄️

Funcția automată SuperFrost❄️ este activată din fabrică și poate fi dezactivată în orice moment.

Dacă introduceți o cantitate mare de alimente congelate (calde) și temperatura din congelator crește, funcția SuperFrost va porni **automat** pentru o perioadă.

LED-ul de sub butonul SuperFrost❄️ se aprinde.

În mod ideal, puneți alimentele congelate în partea dreaptă a sertarelor congelatorului.

## Modul Sabat

Combina frigorifică este prevăzută cu modul Sabat, care vine în sprijinul obiceiurilor religioase ale consumatorilor.

Atunci când modul Sabat este activat, se dezactivează temporar:

- iluminatul interior atunci când ușa aparatului este deschisă
- toate semnalele acustice și optice
- toate mesajele de pe panoul de comandă (excepție: LED-ul de sub butonul SuperFrost ❄️ se aprinde cu luminozitate redusă).
- o conexiune WiFi activă
- funcțiile SuperCool, SuperFrost și SuperFrost automat

Toate celelalte funcții activate anterior rămân activate.

Pe durata activării modului Sabat nu puteți efectua setări la combina frigorifică.

## Organizarea spațiului interior

### Îndepărtarea sau mutarea raftului pentru sticle al ușii interioare

Mutați rafturile interioare ale ușii/rafturile pentru sticle de pe ușa aparatului doar când sunt goale.

- Împingeți rafturile interioare ale ușii/rafturile pentru sticle în sus și scoateți-le trăgând în față.
- Așezați din nou rafturile interioare ale ușii/rafturile pentru sticle în locurile dorite.

### Scoaterea sau mutarea rafturilor

Rafturile pot fi reglate în funcție de înălțimea alimentelor.

- Ridicați raftul în față și trageți raftul.
- Reintroduceți raftul în locul dorit, cu marginea posterioară îndreptată în sus. Muchia posterioară trebuie să fie îndreptată în sus, pentru a împiedica alimentele să atingă peretele posterior al aparatului și să se lipească de acesta prin înghețare.

### Scoaterea sertarului DailyFresh ExtraCool

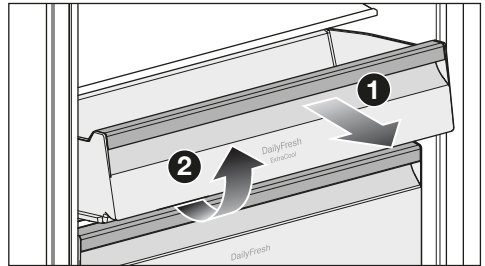

- Trageți sertarul DailyFresh ExtraCool în afară până la balama ① și scoateți sertarul DailyFresh ExtraCool în sus ②.

### Scoaterea sertarului DailyFresh

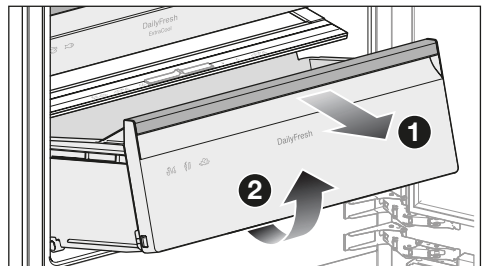

- Scoateți raftul pentru sticle din ușa aparatului.
- Trageți sertarul DailyFresh în afară până la balama ① și scoateți sertarul DailyFresh în sus ②.

## Mod de funcționare

---

### Scoaterea sertarului congelatorului

- Trageți sertarul congelatorului în afară până la balama și scoateți sertarul congelatorului în sus.

### Mutarea grilajului variabil pentru sticle

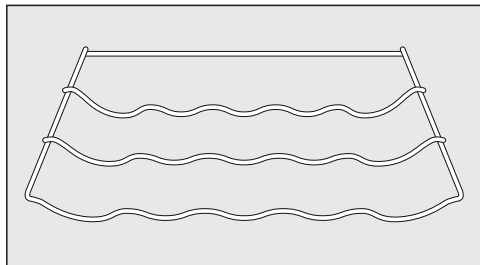

- Ridicați ușor din spate grilajul pentru sticle și scoateți-l trăgându-l în față.
- Repoziționați suportul pentru sticle în poziția dorită.

Partea înălțată din spatele raftului trebuie să fie îndreptată în sus, pentru a împiedica sticlele să atingă peretele posterior al frigiderului.

### Accesorii incluse

#### Ștecărul aparatului

#### Casetă pentru ouă

#### Grilaj pentru sticle variabil

#### Tavă pentru cuburi de gheață

### Accesorii opționale

În magazinul online Miele Webshop, de la servicii pentru clienți Miele sau de la distribuitorul Miele, puteți obține produse special concepute pentru aparatul frigorific, ca de ex. produse pentru îngrijirea electrocasnicelor și accesorii.

Puteți accesa magazinul online Miele Webshop prin intermediul următorului cod QR:



## Înainte de prima utilizare

- Înlăturați toate ambalajele și foliile de protecție.
- Îndepărtați toate materialele publicitare și autocolantele din interiorul aparatului frigorific.
- Curățați interiorul aparatului, cât și accesoriile (consultați capitolul „Curățarea și îngrijire“).

## Conectați aparatul de răcire.

- Conectați aparatul de răcire la rețeaua electrică așa cum este descris în capitolul „Instalarea“, secțiunea „Conexiune electrică“.

Combina frigorifică pornește încet.



Temperaturile presetate apar apoi pe afișajele de temperatură pentru frigider și congelator.

Combina frigorifică este acum gata de funcționare.

Combina frigorifică începe să se răcească, iar iluminatul interior intră în funcțiune atunci când ușa este deschisă.

Lăsați aparatul să funcționeze câteva ore înainte de a pune alimente în el, pentru a vă asigura că temperatura este suficient de scăzută.

## Pornirea combinei frigorifice

- Dacă combina frigorifică a fost oprită anterior cu ajutorul butonului , apăsați butonul  timp de 3 secunde, astfel încât toate LED-urile de pe panoul de comandă să se aprindă o dată.

Se aude o alarmă sonoră, iar temperaturile presetate se aprind pe afișajul temperaturii.

Combina frigorifică începe să se răcească, iar iluminatul interior intră în funcțiune atunci când ușa este deschisă.

Imediat ce temperatura setată este atinsă în congelator, LED-ul de sub butonul  se stinge. Afișajul temperaturii din congelator se aprinde constant și alarma sonoră se oprește.

- Dacă doriți să opriți mai devreme semnalul alarma sonoră, apăsați butonul .

Lăsați aparatul să funcționeze câteva ore înainte de a pune alimente în el. Introduceți alimente în aparatul frigorific abia după ce temperatura prestabilă este atinsă.

Introduceți alimente în aparatul frigorific abia după ce temperatura din aparat este suficient de scăzută (min. -18 °C).

După pornirea combinei frigorifice, așteptați aproximativ 3 minute înainte de a conecta combina frigorifică. Numai după aceea se finalizează inițializarea combinei frigorifice.

## Oprirea combinei frigorifice

- Apăsați butonul  timp de 3 secunde, astfel încât toate LED-urile de pe panoul de comandă să se stingă.

Se emite o alarmă sonoră.

Răcirea și iluminatul interior sunt dezactivate.

Vă rugăm să rețineți: aparatul frigorific nu este deconectat de la rețeaua electrică atunci când este oprit.

## Punerea în funcțiune

---

### Oprirea aparatului pentru perioade mai lungi de timp

Dacă în timpul unei absențe îndelungate aparatul este oprit, dar nu este golit și curățat, iar ușile sunt lăsate închise, există riscul acumulării de mucegai și mirosuri neplăcute în interiorul aparatului.

Curățați obligatoriu aparatul frigorific înainte de o absență prelungită.

Dacă aparatul urmează să nu fie folosit o perioadă mai lungă de timp, țineți cont de următoarele:

- Opriți aparatul frigorific.
- Scoateți ștecărul din priză sau decuplați siguranța instalației electrice din locuință.
- Pentru a asigura ventilarea corespunzătoare a aparatului frigorific și pentru a evita formarea mirosurilor neplăcute, curățați aparatul și lăsați-l deschis.

## Setarea temperaturii în frigider

**Sfat:** În frigider recomandăm o temperatură de răcire de **4 °C**.

Cu o temperatură setată la 4 °C și o igienă corespunzătoare, se întârzie înmulțirea bacteriilor, de ex. a salmonelilor și listeriilor, care pot duce la intoxicații alimentare grave.

Practic, cu cât temperatura setată este mai rece, cu atât este mai lungă durata de valabilitate a alimentelor pe care le depozitați în frigider.

- Atingeți temperatura dorită pentru frigider.

## Valori de setare posibile pentru temperatură în frigider

Temperatura din frigider poate fi setată de la **2 °C la 6 °C**.

 Puteți utiliza aplicația Miele pentru a face setări suplimentare pentru temperatura din frigider.

## Afișajul temperaturii

Afișajul temperaturii de pe panoul de comandă arată întotdeauna temperatura **dorită**.

În funcție de temperatura ambientală și de setare, poate dura câteva ore pentru a ajunge la temperatura dorită.

Temperatura din frigider crește:

- cu cât se deschide mai des ușa și cu cât este ținută deschisă mai mult timp.
- cu cât sunt depozitate mai multe alimente.

- cu cât sunt mai calde alimentele introduse în aparat.
- cu atât este mai ridicată temperatura ambientală din combina frigorifică. Combina frigorifică este proiectată pentru o anumită clasă climatică (interval de temperatură ambientală) și nu trebuie utilizată în afara limitelor acesteia.

## Activarea funcției SuperCool ❄️

Funcția SuperCool ❄️ trebuie activată chiar înainte de a introduce alimente sau băuturi.

- Apăsăți butonul SuperCool ❄️.

LED-ul de sub butonul SuperCool ❄️ se aprinde.

## Dezactivarea funcției SuperCool ❄️

Funcția SuperCool ❄️ se dezactivează automat după aprox. 6 ore.

Pentru a economisi energie, funcția SuperCool ❄️ poate fi dezactivată manual odată ce alimentele și băuturile au fost răcite suficient.

- Apăsăți butonul SuperCool ❄️.

LED-ul de sub butonul SuperCool ❄️ se stinge.

# Operarea

## Setarea temperaturii din congelator

 Pericol pentru sănătate din cauza consumului de alimente alterate.

Pentru a congela alimente proaspete este necesară o temperatură de **-18 °C**. Vă rugăm să rețineți că termenul de valabilitate al alimentelor este scurtat la o temperatură mai ridicată.

Setați o temperatură minimă de **-18 °C** pentru congelarea și depozitarea pe termen lung a alimentelor.

**Sfat:** La o temperatură constantă de -18 °C în congelator și o igienă corespunzătoare, se poate utiliza durata maximă de păstrare a alimentelor și se evită deșeurile alimentare.

■ Atingeți temperatura dorită pentru congelator

### Valori de setare posibile pentru temperatura din congelator

Temperatura din congelator poate fi setată de la **-16 °C** la **-24 °C**.

### Afișajul temperaturii

Afișajul temperaturii de pe panoul de comandă arată întotdeauna temperatura **dorită**.

În funcție de temperatura ambientală și de setare, poate dura câteva ore pentru a ajunge la temperatura dorită.

Temperatura în congelator crește:

- cu cât se deschide mai des ușa și cu cât este ținută deschisă mai mult timp,
- cu cât sunt depozitate mai multe alimente,

- cu cât sunt mai calde alimentele introduse în aparat,
- cu atât este mai ridicată temperatura ambientală din aparatul frigorific, Aparatul frigorific este proiectat pentru o anumită clasă climatică (interval de temperatură ambientală) și nu trebuie utilizat în afara limitelor acesteia.

### Activarea funcției SuperFrost ❄

Când congelați cantități mici de alimente în congelator, funcția SuperFrost ❄ trebuie **activată cu aprox. 4–6 ore înainte de introducerea alimentelor**. Dacă utilizați capacitatea maximă de congelare, funcția SuperFrost ❄ trebuie activată cu 24 de ore înainte.

Activarea funcției SuperFrost ❄ **nu** este necesară,

- dacă puneți în congelator alimente deja congelate.
- dacă puneți la congelat cel mult 2 kg de alimente pe zi.

■ Apăsăți butonul SuperFrost ❄.

LED-ul de sub butonul SuperFrost ❄ se aprinde.

### Dezactivarea funcției SuperFrost ❄

Funcția SuperFrost ❄ se dezactivează automat după max. 50 de ore.

Pentru a economisi energie, puteți dezactiva funcția SuperFrost ❄, imediat ce alimentele sunt suficient de reci.

■ Apăsăți butonul SuperFrost ❄.

LED-ul de sub butonul SuperFrost ❄ se stinge.

## Anularea funcției SuperFrost ❄️ automat

- Apăsăți butonul SuperFrost ❄️.

LED-ul de sub butonul SuperFrost ❄️ se stinge.

## Activarea funcției SuperFrost ❄️ automat

- Apăsăți butonul SuperFrost ❄️ timp de 5 secunde până când se aude o alarmă sonoră.
- Eliberați butonul SuperFrost ❄️.

Se aud 2 alarme sonore consecutive. Funcția SuperFrost ❄️ automat este activată.

## Opriti complet funcția SuperFrost ❄️ automat

- Apăsăți butonul SuperFrost ❄️ timp de 5 secunde până când se aude o alarmă sonoră.
- Eliberați butonul SuperFrost ❄️.

Se aud 3 alarme sonore consecutive. Funcția SuperFrost ❄️ automat este dezactivată.

## Păstrarea alimentelor în aparatul frigorific



Pericol de explozie din cauza amestecurilor gazoase inflamabile. Amestecurile gazoase inflamabile se pot aprinde de la componentele electrice.

Nu depozitați în aparatul frigorific materiale explozive sau orice produse care conțin materiale inflamabile (de exemplu doze de spray). Dozele de spray pot fi recunoscute după conținutul inscripționat pe ambalaj sau după simbolul flăcării. Eventualele gaze emanate se pot aprinde în contact cu componentele electrice.



Pericol de deteriorare ca urmare a alimentelor cu conținut de grăsime sau ulei.

În cazul în care depozitați alimente ce conțin grăsimi sau uleiuri în aparat sau pe ușa acestuia, materialul plastic poate deveni poros, astfel încât se poate sparge sau rupe.

Aveți grijă ca scurgerile de grăsime sau ulei să nu intre în contact cu componentele de plastic ale aparatului frigorific.

Dacă circulația aerului nu este suficientă, se reduce puterea de răcire și consumul energetic crește.

Nu depozitați alimentele prea aproape unele de altele și nu în contact direct cu peretele din spate, astfel încât aerul să poată circula bine.

# Operarea

## Diverse zone de păstrare

Datorită circulației naturale a aerului din aparat, în interiorul acestuia se formează diferite zone de temperatură.

Aerul rece și greu coboară către partea de jos a aparatului frigorific. Utilizați eficient diversele zone când depozitați alimente în aparat.

## Cea mai caldă zonă

Cea mai caldă zonă este în partea din față-sus a aparatului și pe ușă. Folosiți-o de exemplu pentru păstrarea untului, astfel încât să rămână tartinabil, și a cașcavalului, astfel încât să își păstreze aroma.

## Cea mai rece zonă

Cea mai rece zonă a frigiderului este în sertarul DailyFresh ExtraCool și la peretele posterior.

Cu o temperatură setată la 4 °C și o igienă corespunzătoare, se întârzie înmulțirea bacteriilor, de ex. a salmonelilor și listeriilor, care pot duce la intoxicații alimentare grave.

Prin urmare, folosiți aceste zone pentru toate alimentele sensibile și ușor perisabile, ca de ex.:

- pește, carne roșie, carne de pasăre
- mezeluri, produse semipreparate
- ouă sau mâncăruri/produse de patiserie care conțin smântână/frișcă
- aluat proaspăt, aluat pentru prăjituri, pizza, quiche
- brânză din lapte nefiert și alte produse din lapte nefiert
- humus, creme tartinabile de legume, înlocuitori de cremă de brânză vegetală

- legume preambalate
- în general toate alimentele proaspete (a căror dată de expirare este valabilă doar dacă se menține o temperatură de cel puțin 4 °C)

**Sfat:** Păstrați alimentele astfel încât acestea să nu atingă peretele din spate al frigiderului. Altfel alimentele pot îngheța lipite de peretele din spate.

## Indicator de temperatură pentru cea mai rece zonă

Indicatorul de temperatură pentru cea mai rece zonă se află în partea stângă sau dreaptă de pe peretele lateral interior, în cea mai rece zonă a frigiderului. Cu ajutorul indicatorului de temperatură puteți verifica temperatura din această zonă pentru alimentele sensibile și ușor perisabile. În zona cea mai rece (între indicatorul de temperatură și raftul aflat dedesubt), la setarea corectă a temperaturii, se reglează cea mai scăzută temperatură medie de răcire. Această temperatură de răcire scăzută și o igienă corespunzătoare întârzie înmulțirea bacteriilor, de ex. a salmonelilor și listeriilor, care pot duce la intoxicații alimentare grave.

După prima punere în funcțiune a combinei frigorifice poate dura până la 12 ore până când se atinge temperatura dorită.

În plus, afișajul indicatorului de temperatură va fi afectat prin deschiderea îndelungată sau repetată a ușii aparatului. Deschideți întotdeauna ușa aparatului doar pentru scurt timp. După câteva ore verificați din nou indicatorul de temperatură.

## Afișajul indicatorului de temperatură



Dacă indicatorul de temperatură indică „OK”, temperatura este setată corect. Alimentele dumneavoastră sensibile și ușor perisabile sunt răcite corect în această zonă.

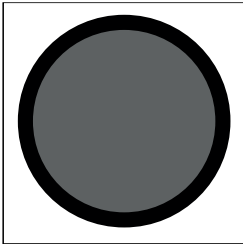

Dacă indicatorul de temperatură nu indică „OK”, temperatura setată este prea ridicată. Setati o temperatură mai scăzută.

Dacă temperatura ambientală fluctuează foarte mult, observați mai des indicatorul de temperatură. Dacă este necesar, setați încă o dată temperatura.

**Sfat:** Dacă după verificări repetate și setarea celei mai joase temperaturi indicatorul de temperatură nu indică „OK”, contactați serviciul pentru clienți. Indicatorul de temperatură este deteriorat, iar păstrarea corectă a alimentelor sensibile și ușor perisabile nu mai este garantată.

## Păstrați alimentele ambalate sau neambalate?

Păstrați alimentele în frigider ambalate sau bine acoperite (în ceea ce privește zona DailyFresh, există excepții). Astfel alimentele nu vor căpăta mirosuri străine, nu se vor usca și veți evita transmiterea eventualelor germeni existenți. Aveți în vedere acest lucru în special la păstrarea alimentelor de origine animală. Aveți grijă în special ca alimentele precum carnea crudă și peștele să nu intre în contact cu alte alimente.

Dacă temperatura este setată corect, iar igiena este corespunzătoare, durata de păstrare a alimentelor se poate prelungi considerabil. Se evită risipa de alimente.

## Alimente bogate în proteine

Rețineți că alimentele bogate în proteine se alterează mai repede decât altele. De exemplu, crustaceele se alterează mai rapid decât peștele, iar peștele se alterează mai rapid decât carnea roșie.

# Operarea

## Sertar DailyFresh ExtraCool

În sertarul DailyFresh ExtraCool este în mod deosebit potrivită depozitarea alimentelor ușor perisabile, precum:

- pește proaspăt, fructe de mare și crustacee
- carne, pasăre, mezeluri
- salate gata preparate
- produse lactate, precum iaurt, brânză, smântână, brânză Quark etc.
- În plus, puteți depozita tot felul de alimente în sertarul DailyFresh ExtraCool, atât timp cât alimentele sunt **ambalate**.

Dacă în frigider este o setată o temperatură de **2 °C**, veți obține o temperatură în sertarul DailyFresh ExtraCool de cca. **0 °C**.

Umiditatea aerului din sertarul DailyFresh ExtraCool nu este ridicată și nu poate fi reglată.

Temperatura din sertarul DailyFresh ExtraCool este de aproximativ 0 °C (în funcție de temperatura setată în frigider).

Acest lucru înseamnă că, în anumite condiții, se pot atinge temperaturi sub zero grade. Alimentele pot îngheța.

La nevoie, reglați setarea temperaturii.

Rețineți că alimentele bogate în proteine se alterează mai repede decât altele.

Adică, de exemplu, crustaceele se alterează mai rapid decât peștele, iar peștele se alterează mai rapid decât carnea roșie.

Din motive de igienă, păstrați alimentele doar **acoperite sau ambalate**.

## Sertar DailyFresh

În sertarul DailyFresh sunt condiții optime de depozitare pentru legume și fructe.

În sertarul DailyFresh umiditatea aerului poate fi reglată în așa fel încât să corespundă, cu aproximație, alimentelor depozitate. O umiditate ridicată a aerului face ca alimentele să își păstreze propria umiditate și să nu se usuce prea rapid. Temperatura corespunde, cu aproximație, temperaturii din aparatul frigorific convențional.

Rețineți că o stare inițială bună a alimentelor este esențială pentru obținerea unui rezultat de depozitare optim.

## Modificarea umidității aerului în sertarul DailyFresh

Gradul de umiditate a aerului în sertarul DailyFresh depinde în principal de tipul și cantitatea de alimente depozitate, atunci când depozitați alimentele **neambalate**.

**Sfat:** În cazul în care încărcătura este **mică**, umiditatea aerului poate fi prea redusă. Dacă nu depozitați multe alimente, puneți-le în ambalaje etanșe.

**Sfat:** Depozitați fructele sau legumele **tăiate**, cu capac sau învelite, astfel încât să nu se usuce.

## Selectarea umidității nemajorate a aerului $\delta$

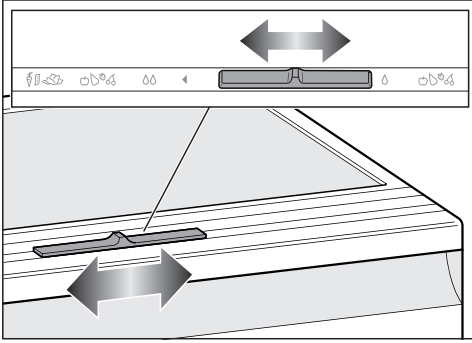

- Glisați regulatorul către dreapta.

Capacul compartimentului este deschis și umiditatea aerului se reduce  $\delta$ .

- În principiu, folosiți această setare în cazul:
  - unei încărcări ridicate
  - unei încărcări mixte
  - unei încărcări, care constă predominant din fructe
  - unei umidități a aerului prea ridicată în sertarul DailyFresh.

## Selectarea umidității crescute a aerului $\delta\delta$

- Glisați regulatorul către stânga.

Capacul compartimentului este închis și umiditatea rămâne în compartiment  $\delta\delta$ .

- Folosiți această setare în cazul:
  - unei încărcări scăzute
  - unei încărcări, care constă predominant din legume
  - unei umidități a aerului prea scăzută în sertarul DailyFresh.

La o umiditate a aerului ridicată în sertarul DailyFresh se poate forma condens.

Dacă după aprecierea dumneavoastră s-a format prea mult condens și alimentele sunt afectate, faceți următoarele:

Ștergeți condensul cu o cârpă uscată.

Deschideți capacul compartimentului și selectați poziția „Umiditatea nu este crescută  $\delta$ ”.

## Congelarea și depozitarea alimentelor proaspete

### Capacitate maximă de congelare

Pentru a vă asigura că alimentele sunt congelate până la mijloc cât mai repede posibil, nu trebuie depășită capacitatea maximă de congelare. Capacitatea maximă de congelare în termen de 24 de ore este disponibilă pe plăcuța de identificare „Capacitate de congelare ... kg/24 h”.

### Înainte de așezarea alimentelor

Congelați doar alimente proaspete care sunt în stare bună.

- Când congelați mai mult de 2 kg de alimente proaspete, activați funcția SuperFrost  $\text{❄}$  cu 6 ore înainte de a introduce alimentele în congelator.
- Când congelați o cantitate mai mare de alimente, activați funcția SuperFrost  $\text{❄}$  cu 24 ore înainte de a introduce alimentele în congelator.

Aceasta contribuie și la prevenirea descongelării alimentelor care se află deja depozitate în congelator.

# Operarea

## Așezarea alimentelor în scopul congelării

Când congelați alimente, asigurați-vă că alimentele deja congelate nu vin în contact cu alimentele proaspete puse la congelat, pentru a evita dezghețarea celor congelate.

- Așezați întotdeauna alimentele mai întâi în sertarul inferior al congelatorului.
- Pentru a preveni lipirea alimentelor prin înghețare, asigurați-vă că ambalajele sunt uscate.

Împingeți întotdeauna sertarele aparatului frigorific până la capăt, astfel încât aerul să poată circula fără obstacole în aparat frigorific.

Pentru a vă asigura că alimentele îngheață rapid până la mijloc, nu depășiți următoarele dimensiuni de ambalaj:

- Legume și fructe max. 1 kg
- Carne max. 2,5 kg

### – congelați cantități mari de alimente

**Sfat:** Puteți mări în mod flexibil zona de congelare, de exemplu, pentru a depozita alimente congelate mai mari, cum ar fi curcan sau vânat.

- Scoateți sertarele congelatorului din zona de congelare.
- Așezați alimentele congelate direct pe baza zonei de congelare.

### După congelarea alimentelor proaspete

- Dezactivați funcția SuperFrost ❄️.

## Prepararea cuburilor de gheață

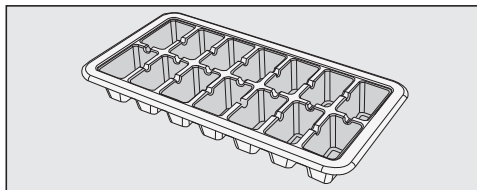

- Umpleți cu apă tava pentru cuburi de gheață până la 3/4 din capacitatea sa, apoi așezați tava pentru cuburi de gheață pe fundul unuia dintre sertarele aparatului frigorific.
- Odată înghețată, folosiți un instrument bont, de exemplu o coadă de lingură, pentru a o scoate din aparat frigorific.

**Sfat:** Cuburile de gheață pot fi scoase ușor din tavă, răsucind ușor tava sau ținând-o puțin timp sub jet de apă rece.

### Răcirea rapidă a băuturilor

- Dacă plasați sticlele în congelator pentru răcire rapidă, **scoateți sticlele după cel mult 1 oră**. Sticlele pot plesni.

**Sfat:**  Puteți utiliza aplicația Miele pentru a face setări suplimentare pentru combina dvs. frigorifică. Informații suplimentare se găsesc în aplicația Miele.

Pentru a face acest lucru, combina dvs. frigorifică trebuie să fie conectată în rețea și înregistrată în aplicația Miele.

Aveți în vedere capitolul „Indicații de siguranță și avertizări” din aceste instrucțiuni de utilizare și instalare și asigurați-vă că indicațiile de siguranță sunt respectate și atunci când utilizați combina frigorifică prin intermediul aplicației Miele.

## Activarea modului Sabat

Pe durata activării modului Sabat nu puteți efectua setări la combina frigorifică.

- Apăsați butonul SuperFrost  timp de 15 secunde până când se aude a 2-a alarmă sonoră (prima alarmă sonoră se aude după 5 secunde).

LED-ul de sub butonul SuperFrost  se aprinde cu luminozitate redusă.

Toate celelalte LED-uri de pe panoul de comandă se sting. Modul Sabat este activat.

Aveți grijă ca ușile aparatului să fie bine închise, întrucât avertizările optice și acustice sunt oprite.

 Pericol pentru sănătate din cauza consumului de alimente alterate.

Întrucât în timpul modului Sabat nu este afișată o eventuală pană de curent, se poate întâmpla ca alimentele să fie expuse unor temperaturi ridicate pentru un timp îndelungat. Acest lucru scurtează termenul de valabilitate al alimentelor.

Dacă în timpul modului Sabat a survenit o pană de curent, verificați calitatea alimentelor.

## Dezactivarea modului Sabat

Funcția mod Sabat se dezactivează automat după aprox. 80 de ore.

Puteți dezactiva funcția mod Sabat și mai devreme.

- Apăsați butonul SuperFrost  timp de 15 secunde până când se aude o alarmă sonoră.

LED-urile pentru temperaturile presetate se aprind.

Modul Sabat este dezactivat.

Dispozitivul se conectează la WLAN dacă a fost conectat anterior la WLAN.

# Ajustarea setărilor

## Miele@home

Aparatul dumneavoastră frigorific este dotat cu un modul WiFi integrat.

Conectarea este dezactivată din fabricație.

Pentru utilizare aveți nevoie de:

- o rețea WiFi
- aplicația Miele
- un cont de utilizator la Miele. Puteți crea contul de utilizator prin aplicația Miele.

Aplicația Miele vă ghidează pentru a realiza conexiunea între aparatul frigorific și rețeaua WiFi de acasă.

După ce ați integrat aparatul frigorific în rețeaua dumneavoastră WiFi, puteți efectua următoarele acțiuni cu ajutorul aplicației Miele:

- Accesarea informațiilor despre starea de funcționare a aparatului frigorific
- Modificarea setărilor aparatului frigorific
- Efectuarea de setări suplimentare la combina dvs. frigorifică

Prin integrarea combinei frigorifice în rețeaua dvs. WiFi, crește consumul de energie, chiar dacă combina frigorifică este oprită.

Asigurați-vă că în locul de instalare al aparatului frigorific există o rețea WiFi cu un semnal suficient de puternic.

## Disponibilitatea conexiunii WiFi

Conexiunea WiFi împarte o gamă de frecvență cu alte aparate (de ex. microunde, jucării cu telecomandă). Astfel pot apărea întreruperi temporare sau permanente ale conexiunii. De aceea nu poate fi garantată o disponibilitate permanentă a funcțiilor oferite.

## Disponibilitate Miele@home

Utilizarea Miele App depinde de disponibilitatea Miele@home Services în țara dvs.

Serviciul Miele@home nu este disponibil în toate țările.

Informații privind disponibilitatea sunt disponibile pe site-ul web [www.miele.ro](http://www.miele.ro).

## Aplicația Miele

Aplicația Miele poate fi descărcată gratuit de pe Apple App Store® sau Google Play Store™.



## Efectuarea Scan & Connect

- Scanați codul QR.

Dacă ați instalat aplicația Miele și aveți un cont de utilizator, veți fi direcționat direct în rețea.

Dacă nu ați instalat încă aplicația Miele, veți fi direcționat către Apple App Store® sau Google Play Store™.

- Instalați aplicația Miele și configurați un cont de utilizator.
- Scanați din nou codul QR.

Aplicația Miele vă ghidează pe parcursul procesului de configurare.



## Configurarea conexiunii WLAN pentru prima dată

- Apăsați butonul  timp de 2 secunde până când auziți o alarmă sonoră.

Simbolul  clipește în timpul conexiunii. Simbolul se aprinde atunci când conexiunea se realizează.

## Activarea conexiunii WiFi

- Apăsați butonul .

LED-ul de sub butonul  se aprinde.

## Dezactivarea conexiunii WiFi

- Apăsați butonul .

LED-ul de sub butonul  se stinge.

## Resetarea configurării rețelei

Dacă există probleme de conectare între combina dvs. frigorifică și rețeaua WLAN, puteți reseta configurația rețelei.

- Apăsați și mențineți apăsat butonul  timp de 6 secunde până când auziți 2 alarme sonore.

LED-ul de sub butonul  se stinge.

Toate setările efectuate și toate datele introduse pentru Miele@home se resetează.

Conexiunea WLAN a fost dezactivată.

## Curățare și Îngrijire

Nu este permisă îndepărtarea etichetei cu date tehnice din interiorul aparatului frigorific. Aceasta este necesară în caz de defecțiune.

Aveți grijă să nu pătrundă apă la componentele electronice sau la sistemul de iluminat.

 Pericol de deteriorare ca urmare a pătrunderii umidității.

Aburul emanat de un aparat de curățat cu aburi poate deteriora plasticul și componentele electrice.

Nu folosiți aparate de curățat cu aburi pentru a curăța aparatul frigorific.

Apa cu care curățați aparatul nu trebuie să se scurgă prin orificiul de evacuare a condensului.

### Indicații privind agenții de curățare

În interiorul aparatului utilizați doar agenți de curățare și întreținere care nu afectează alimentele.

Pentru a preveni deteriorarea suprafețelor aparatului dumneavoastră, în timpul curățării, **nu** folosiți

- agenți de curățare care conțin sodă, amoniac, acizi sau cloruri
- agenți de curățare cu compuși anti-calcar
- agenți de curățare abrazivi (de ex. pulbere sau lichid abraziv de curățare și pietre abrazive)
- agenți de curățare pe bază de solvenți
- agenți de curățare pentru inox
- detergenți pentru mașini de spălat vase
- spray-uri pentru cuptoare
- detergenți pentru curățat sticla
- perii și bureți duri și abrazivi (de ex. bureți pentru curățarea oalelor)
- radiere speciale de îndepărtat mizeria
- răzuitoare metalice ascuțite

Recomandăm pentru curățare un burete curat, apă caldă și puțin detergent de vase pentru spălare manuală.

### Pregătirea aparatului pentru curățare

- Opriți aparatul frigorific.
- Scoateți alimentele din aparatul frigorific și depozitați-le într-un loc răcoros.
- Scoateți toate elementele interioare demontabile, pentru a le curăța.

## Curățarea spațiului interior

Curățați aparatul frigorific regulat, cel puțin o dată pe lună.

Dacă murdăria se fixează, devine imposibil de înlăturat în anumite cazuri. Suprafețele se pot decolora sau deteriora.

Ștergeți imediat orice murdărie.

- Curățați spațiul interior cu o lavetă curată, cu apă caldută și puțin detergent lichid de vase.
- Spălați de mână toate piesele, **nu** în mașina de spălat vase.
- După curățare, clătiți cu apă curată apoi uscați totul cu o lavetă moale.
- Curățați frecvent canalul pentru condens și orificiul de drenare folosind un pai sau un obiect asemănător, astfel încât condensul să se poată scurge întotdeauna fără probleme.

Sertarul DailyFresh ExtraCool și capacul compartimentului de dedesubt trebuie mai întâi îndepărtate pentru a putea curăța canalul pentru condens și orificiul de drenare.

- Pentru a vă asigura că combina frigorifică este ventilată suficient și pentru a evita acumularea de mirosuri neplăcute, lăsați-o deschisă pentru încă o perioadă scurtă de timp.

## Curățarea canalului pentru condens și a orificiului de drenare

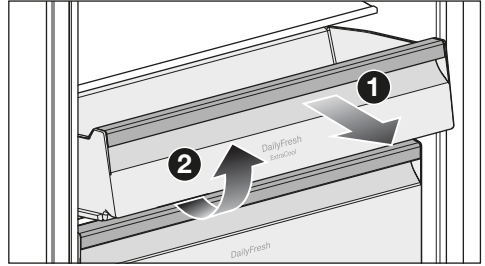

- Trageți sertarul DailyFresh ExtraCool **1** până la balama și scoateți sertarul DailyFresh ExtraCool în sus **2**.
- Scoateți raftul pentru sticle din ușa aparatului.
- Trageți puțin în afară sertarul DailyFresh de dedesubt.
- Ridicați capacul compartimentului deasupra sertarului DailyFresh din față și trageți capacul compartimentului până la capăt, în față.

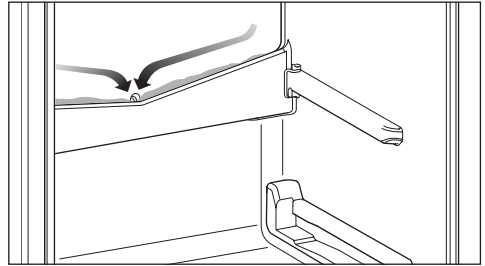

- Curățați canalul de condens și orificiul de drenare folosind un pai sau un obiect asemănător.
- Împingeți capacul compartimentului înapoi deasupra sertarului DailyFresh.

## Curățare și îngrijire

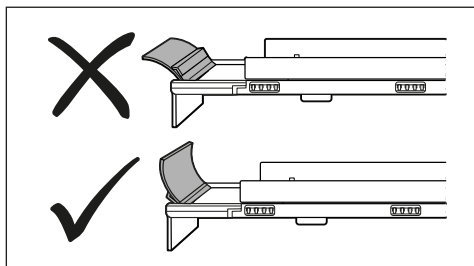

- Asigurați-vă că spoilerul de pe capacul compartimentului este poziționat corect.
- Introduceți la loc sertarul DailyFresh și sertarul DailyFresh ExtraCool.

### Scoaterea capacului sertarului DailyFresh

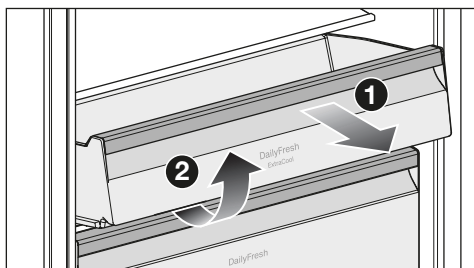

- Trageți sertarul DailyFresh ExtraCool ① până la balama și scoateți sertarul DailyFresh ExtraCool în sus ②.
- Scoateți raftul pentru sticle din ușa aparatului.
- Trageți puțin în afară sertarul DailyFresh de dedesubt.
- Ridicați capacul compartimentului deasupra sertarului DailyFresh din față și trageți capacul compartimentului până la capăt, în față.
- După curățare: împingeți la loc capacul compartimentului deasupra sertarului DailyFresh.

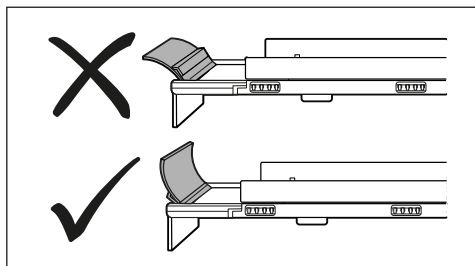

- Asigurați-vă că spoilerul de pe capacul compartimentului este poziționat corect.
- Introduceți la loc sertarul DailyFresh și sertarul DailyFresh ExtraCool.

### Demontarea fronturilor sertarelor

Fronturile sertarelor DailyFresh și ale sertarelor congelatorului pot fi îndepărtate pentru curățare.

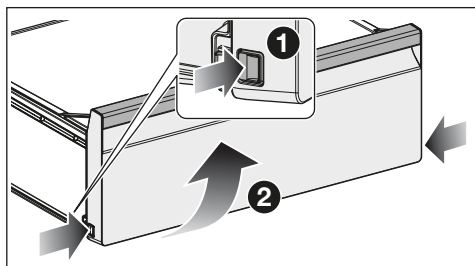

- Apăsați mecanismul de deblocare din partea de jos pe ambele părți ale frontului sertarului.
- Scoateți partea frontală a sertarului prin rotirea acesteia în față.

## Dezasamblarea raftului

- Așezați raftul pe un suport moale (de ex. un prosop pentru vase) pe blatul de bucătărie.

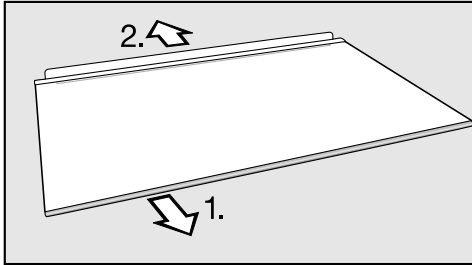

- Înainte de curățarea raftului, îndepărtați banda decorativă și bara decorativă.

1. Trageți de benzile decorative începând dintr-o parte.
2. Scoateți bara de protecție din spate.

- După curățare, atașați din nou banda decorativă și banda de protecție din spate pe raft.

## Curățarea garniturii de etanșare a ușii

 Pericol de deteriorare din cauza curățării incorecte.

Dacă garnitura ușii este tratată cu uleiuri și grăsimi, garnitura ușii poate deveni poroasă.

Nu tratați cu uleiuri sau grăsimi garnitura de etanșare a ușii.

- Garnitura de etanșare a ușii trebuie curățată în mod regulat cu apă curată și apoi ștersă bine cu o cârpă.

## Curățarea spațiilor de ventilare

- Curățați regulat spațiile de ventilare folosind o perie de praf sau aspiratorul (utilizați de ex. peria de aspirare pentru aspiratoare Miele).

## După curățare

- Repuneți toate rafturile și accesoriile în aparat.
- Porniți combina frigorifică.
- Activați funcția SuperFrost ❄ pentru un timp, astfel încât congelatorul să se răcească rapid.
- Activați funcția SuperCool ❄ pentru un timp, astfel încât frigiderul să se răcească rapid.
- Puneți la loc alimentele în compartimentul frigider și închideți ușile aparatului.
- Împingeți sertarele cu produse congelate în congelator de îndată ce temperatura din congelator este destul de scăzută.
- Dezactivați funcția SuperFrost ❄ de îndată ce în zona congelator se atinge o temperatură constantă de minimum  $-18^{\circ}\text{C}$ .

## Dezghețarea

### Zona de frig pentru decongelare

Frigiderul se dezgheță automat.

Păstrați curate canalul de condens și orificiul drenare. Condensul trebuie să se poată scurge neobstrucționat.

Înainte de a curăța canalul de condens, trebuie să scoateți sertarul DailyFresh și capacul compartimentului de deasupra acestuia.

### Decongelarea congelatorului

Combina frigorifică este echipată cu un sistem „NoFrost“, care dezgheță automat congelatorul.

## Remedierea problemelor

Puteți remedia singur majoritatea defecțiunilor și erorilor. În multe cazuri, puteți economisi timp și bani prin faptul că nu trebuie să contactați service-ul.

La [www.miele.ro/support/customer-assistance](http://www.miele.ro/support/customer-assistance) veți primi informații suplimentare cu privire la modul de remediere a defecțiunilor.



Până la remedierea deranjamentului, încercați să nu deschideți aparatul, pentru a menține la minimum pierderea de temperatură rece.

Problemă	Cauză posibilă și remediere
<b>LED-urile din panoul de comandă se aprind, dar combina frigorifică nu are capacitate de răcire.</b>	<p>Este activat regimul demonstrativ. Acesta este conceput pentru reprezentanțele care doresc să demonstreze funcționarea combinei frigorifice fără a porni răcire. Nu aveți nevoie de această setare pentru uz casnic.</p> <ul style="list-style-type: none"><li>■ Deconectați aparatul de la rețeaua electrică.</li><li>■ Așteptați 2 minute.</li><li>■ Reconectați combina frigorifică.</li><li>■ Apăsăți și mențineți apăsat butonul SuperCool ❄ până când auziți 4 alarme sonore.</li><li>■ După scurt timp, verificați dacă combina frigorifică răcește.</li></ul>
<b>Temperatura din combina frigorifică este prea scăzută.</b>	<p>Temperatura din combina frigorifică este setată la o valoare prea scăzută.</p> <ul style="list-style-type: none"><li>■ Corectați setarea temperaturii.</li></ul> <p>Funcția SuperCool este încă activată.</p> <ul style="list-style-type: none"><li>■ Pentru a economisi energie, dezactivați mai devreme funcția SuperCool.</li></ul> <p>Funcția SuperFrost este încă activată.</p> <ul style="list-style-type: none"><li>■ Pentru a economisi energie, dezactivați mai devreme funcția SuperFrost.</li></ul>
<b>Temperatura din combina frigorifică se abate prea mult de la temperatura setată.</b>	<p>Sunt posibile diverse cauze.</p> <ul style="list-style-type: none"><li>■ Opriți combina frigorifică.</li><li>■ Reporniți combina frigorifică după aprox. 5 minute.</li></ul> <p>Dacă temperatura este prea ridicată, verificați din nou temperatura după câteva ore.</p> <p>Dacă temperatura este prea scăzută, verificați din nou temperatura a doua zi.</p>

### Probleme generale cu aparatul

Problemă	Cauză posibilă și remediere
<b>Afișajul de temperatură clipește: LED-ul de sub butonul  de pe panoul de comandă se aprinde. Se aude și o alarmă sonoră.</b>	Ușa aparatului rămâne deschisă mai mult de 2 minute. ■ Închideți ușa aparatului.
<b>LED-urile de pe panoul de comandă nu se aprind.</b>	Există diverse cauze posibile pentru acest lucru. ■ Contactați serviciul pentru clienți.
<b>S-a produs o pană de curent.</b>	În timpul unei pene de curent, temperatura din combina frigorifică crește. Timpul de păstrare se scurtează și calitatea alimentelor dumneavoastră este afectată. ■ În timpul unei pene de curent, țineți pe cât posibil combina frigorifică închisă și nu mai depozitați alte alimente în aceasta. ■ Verificați calitatea alimentelor după pana de curent. ■ În funcție de temperatura afișată, verificați dacă nu cumva alimentele s-au dezghețat parțial sau chiar complet. Dacă s-au dezghețat, preparați-le (prin fierbere sau prăjire) înainte de a le recongela. ■ În caz de dubii, eliminați alimentele decongelate.

# Remediarea problemelor

## Iluminat interior

Problemă	Cauză posibilă și remediere
Iluminatul interior nu funcționează sau este prea întuneric.	Combina frigorifică nu este pornită. ■ Porniți combina frigorifică.
	Funcția modului Sabat este activată. ■ Apăsăți butonul SuperFrost ❄ timp de 15 secunde până când auziți o alarmă sonoră. Funcția modului Sabat este dezactivată, iar LED-urile pentru temperaturile presetate se aprind.
	Intensitatea iluminatului interior a fost redusă prin intermediul aplicației Miele. ■  Comutați din nou iluminatul interior la luminozitate maximă, prin intermediul aplicației Miele. ■ Alternativ, contactați serviciul pentru clienți.

 Pericol de electrocutare de la componentele expuse și parcurse de curent electric.

Dacă înlăturați capacul lămpilor puteți ajunge în contact cu componentele parcurse de curent electric.

Nu înlăturați capacul lămpilor. Sistemul de iluminat LED se repară și se înlocuiește exclusiv de către Serviciul Clienți.

 Pericol de rănire ca urmare a sistemului de iluminat LED.

Acest sistem de iluminat corespunde grupei de risc RG 2. Atunci când capacul este defect, vă puteți răni ochii.

Atunci când capacul lămpilor este defect, nu priviți prin instrumente optice (o lupă sau alt instrument similar) direct în lumină, din imediata apropiere.

La [www.miele.ro/service](http://www.miele.ro/service) veți găsi informații despre cum să remediați singur defecțiunile și despre piesele de schimb Miele.

## Contact în caz de defecțiuni

În cazul oricăror defecțiuni pe care nu le puteți remedia dumneavoastră, vă rugăm să contactați reprezentanța Miele sau Serviciul Clienți Miele.

Puteți să rezervați Serviciul Clienți Miele online prin intermediul link-ului [www.miele.ro/service](http://www.miele.ro/service).

Datele de contact ale Serviciului Clienți Miele sunt trecute la finalul acestor documente.

Serviciul Clienți are nevoie să știe denumirea modelului și numărul de fabricație (Fabr./SN/Nr.). Ambele informații le puteți găsi pe eticheta cu date tehnice din interiorul aparatului frigorific de vin sau în modul de setare sub informațiile **i**, în funcție de model.

Plăcuța cu date tehnice se află în interiorul aparatului.

## Baza de date EPREL

De la 1 martie 2021, informațiile privind etichetarea consumului de energie și cerințele de proiectare ecologică pot fi găsite în baza de date a produselor europene (EPREL). Prin următorul link <https://eprel.ec.europa.eu/> puteți accesa baza de date a produselor. Aici vi se solicită să introduceți indicatorul modelului.

Identificatorul modelului poate fi găsit pe plăcuța de identificare din interiorul unității de refrigerare sau, în funcție de model, în modul de setări, la rubrica informații **i**.

**Miele**

E-Nr.: XXXXXX FD: XXXX Fab. Nr. XXXXXXXX

Type: XXXXXX    XXXXXX

Kühl-/Gefriergerät/refrigerator-freezer/refrigerateur-congèlateur \* \*\* \*

Klasse/class/classe

Gesamtvolumen/total volume/volume total

Kühlfach/fridge comp./comp. refrigerateur

Kaltlagerfach/chill comp./comp. conserveur

Kellerfach/cellar comp./comp. de rafraichissement

Tiefkühlfa./-bereich/frozen-food comp./comp. congèlateur

Gefrierfach/freezer comp./comp. congèlateur

Gefrierverm./freezing capacity/pouvoir de congèlat. kg/24 h

R600a    XXXXg

## Garanție

Perioada de garanție este de 2 ani.

Mai multe informații puteți găsi în Condițiile de garanție livrate împreună cu produsul.

# Informații

---

## Declarație de conformitate

Miele declară prin prezenta că acest aparat frigorific corespunde Directivei 2014/53/UE.

Textul complet al declarației de conformitate UE este disponibil la una dintre următoarele adrese de internet:

- Produse, descărcare, pe [www.miele.ro](http://www.miele.ro)
- Puteți efectua o solicitare de service, cere informații sau instrucțiuni de utilizare, la [www.miele.ro/manual](http://www.miele.ro/manual), indicând numele produsului sau numărul de serie al produsului.

Bandă de frecvență	2,4000 GHz – 2,4835 GHz
--------------------	-------------------------

Putere maximă de emisie	< 100 mW
-------------------------	----------

## Drepturi de autor și licențe

Pentru utilizarea și controlul modului de comunicare, Miele folosește software-uri proprii sau externe neîncadrate în așa-numitele condiții de licențiere Open Source. Aceste software-uri/componente software sunt protejate prin drepturi de autor. Autorizările Miele și ale terților privind drepturile de autor trebuie respectate.

Modulul de comunicare integrat în aparat conține, de asemenea, componente software care sunt transmise în condiții de licență open source. Puteți accesa componentele Open Source incluse, împreună cu prevederile privind drepturile de autor aferente, copii ale respectivelor condiții de licențiere valabile, precum și alte eventuale informații la nivel local, prin IP, prin intermediul unui browser web ([http\[s\]://<ip adresa>/Licenses](http[s]://<ip adresa>/Licenses)). Reglementările privind răspunderea și garanția pentru condițiile de licențiere Open Source indicate acolo se aplică numai raportat la respectivii titulari ai drepturilor.





România  
Miele Appliances S.R.L.  
Piața Presei Libere, nr. 3-5,  
sector 1, București  
Clădirea City Gate, Turnul sudic, etaj 5  
Telefon 021 352 07 77 / 78 / 79  
Fax 021 352 07 76  
E-mail [info@miele.ro](mailto:info@miele.ro)

Miele & Cie. KG  
Carl-Miele-Straße 29  
33332 Gütersloh  
Germania

KFN 7913 ..., KFN 7934 ...

ro-RO

M.-Nr. 12 918 650 / 00 / 002