



















Instruções de utilização e montagem Garrafeira



Antes da montagem instalação e início de funcionamento é **imprescindível** que leia as instruções de utilização. Desta forma não só se protege como evita anomalias.

Índice

Indicações de segurança e avisos	5
Sustentabilidade e proteção do ambiente	14
O seu contributo para a proteção do ambiente	14
Como poupar energia.....	15
Conhecer melhor	16
Descrição do aparelho.....	16
KWTUS 7074	16
KWTUS 7096, KWTUS 7196	17
Visor.....	18
Utilizar corretamente o auxiliar de abertura de porta	19
Modo de regulação 	20
Iluminação de apresentação 	20
Função de bloqueio  	20
Desligar a garrafeira 	20
Modo Sabbat 	20
Informações sobre o modo Sabbat 	20
Período até soar o alarme da porta 	20
Ligação em rede 	20
Som das teclas  	20
Sinais sonoros e de aviso  	20
Luminosidade do visor 	21
Unidade de temperatura °C/°F	21
Modo de demonstração 	21
Regulações de fábrica 	21
Informações sobre a garrafeira 	21
Indicador do filtro Active AirClean 	21
Acessórios fornecidos em conjunto	22
Segurança.....	22
Alarme de temperatura	22
Desligar o alarme de temperatura antecipadamente	22
Alarme da porta	22
Ligação em rede.....	23
Arrumação interior.....	24
Retirar e voltar a colocar as prateleiras de madeira.....	24
Adaptar a prateleira de madeira (FlexiFrame) ao tamanho das garrafas	24
Capacidade máxima	25
Escrever na régua de marcação (NoteBoard).....	25
Acessórios opcionais	26

Colocar em funcionamento	27
Antes da primeira utilização.....	27
Ligar a garrafeira.....	27
Ativar o filtro contra odores (filtro Active AirClean) 	27
Posicionar os encaixes nas prateleiras de madeira	27
Ligar a garrafeira	27
Desligar a garrafeira	27
No caso de ausência prolongada	28
Requisitos para a ligação em rede	28
Ligar em rede pela 1. ^a vez.....	28
Utilizar	29
Regular temperaturas nas zonas de refrigeração de vinho	29
Valores de regulação possíveis para a temperatura	29
Indicação de temperatura das zonas de refrigeração de vinho	29
Definir a humidade do ar (ActiveHumidity) na zona de refrigeração de vinho inferior $\sigma-\delta$	29
Valores de regulação possíveis para a humidade do ar.....	30
Alterar as regulações	31
Limpeza e manutenção	35
Indicações sobre o produto de limpeza	35
Preparar a garrafeira para limpeza	35
Limpar o interior.....	36
Substituir o filtro Active AirClean.....	36
Limpar a junta da porta.....	37
Limpar as zonas de arejamento e ventilação.....	37
Depois da limpeza.....	37
Descongelação automática	37
Resolver problemas	38
Causa dos ruídos	45
Serviço de assistência técnica	47
Contacto no caso de avarias	47
Base de dados EPREL	47
Garantia	47
Instalar	48
Local de instalação.....	48
Classe climática	49
Arejamento e ventilação.....	49
Side-by-side	50
Alterar o sentido de abertura da porta	50
Limitar o ângulo de abertura da porta do aparelho	51

Índice

Dimensões para encastrar	52
Nicho para encastrar/vista lateral	52
Ligações	54
Encastrar a garrafeira	56
Para encastrar a garrafeira são necessárias as seguintes ferramentas:	56
Preparar a garrafeira	56
Inserir a garrafeira	56
Alinhar a garrafeira	57
Ajustar a garrafeira às portas de móveis superiores.....	59
Fixar a garrafeira no nicho.....	60
Ligação elétrica	61
Declaração de Conformidade	62
Direitos de autor e licenças	63

Indicações de segurança e avisos

Esta garrafeira cumpre as normas de segurança em vigor. A utilização inadequada pode, contudo, resultar em ferimentos para as pessoas e em danos materiais.

Leia as instruções de utilização e montagem atentamente antes de colocar a garrafeira em funcionamento. Estas contêm indicações importantes sobre a instalação, segurança, utilização e manutenção. Desta forma, não só se protege como evita danos na garrafeira.

Conforme a norma CEI 60335-1, a Miele chama expressamente a atenção para o facto de o capítulo para a instalação da garrafeira, assim como as indicações de segurança e os avisos deverem ser obrigatoriamente lidos e cumpridos.

A Miele não assume responsabilidade por danos ocorridos devido à inobservância destas indicações.

Guarde as instruções de utilização e de montagem e entregue a um eventual futuro proprietário.

 Risco de ferimentos devido a quebra de vidros.

A uma altitude superior a 1.500 m, o vidro da porta do aparelho pode partir devido a mudanças de pressão de ar.

As arestas afiadas podem causar ferimentos graves.

Uso adequado

► A garrafeira destina-se a uso doméstico e usos similares, por exemplo:

- em lojas, escritórios e locais de trabalho semelhantes;
- em explorações agrícolas;
- por clientes em hotéis, motéis, estabelecimentos hoteleiros com meia-pensão e outros ambientes residenciais típicos.

Esta garrafeira não se destina a ser utilizada no exterior.

► Utilize a garrafeira somente no contexto doméstico para armazenar vinhos.

A garrafeira não é adequada para congelar alimentos.

A garrafeira é adequada para integrar por baixo da bancada.

Quaisquer outras utilizações não são permitidas.

Indicações de segurança e avisos

▶ A garrafeira não é adequada para armazenamento e refrigeração de medicamentos, plasma sanguíneo, preparados laboratoriais ou de matérias e produtos semelhantes subjacentes à diretiva de dispositivos médicos. O uso inadequado da garrafeira pode ter como resultado danos ou a deterioração dos produtos armazenados. Além disso, a garrafeira não é adequada para funcionar em áreas onde exista risco de explosão.

A Miele não se responsabiliza por danos causados pelo uso inadvertido ou por utilização incorreta.

▶ As pessoas (incluindo as crianças) que, devido às suas capacidades físicas, sensoriais ou psíquicas ou ainda por inexperiência ou desconhecimento, não estejam em condições de utilizar a garrafeira com segurança, terão de estar sob vigilância durante a utilização. Estas pessoas só podem utilizar a garrafeira sem serem vigiadas se lhes foi explicado o seu funcionamento de forma que a possam utilizar com segurança e tenham capacidade para reconhecer os perigos daí resultantes.

Crianças em casa

▶ As crianças menores de 8 anos devem ser mantidas afastadas da garrafeira, a menos que sejam continuamente supervisionadas.

▶ As crianças a partir dos 8 anos de idade só podem utilizar a garrafeira sem vigilância, se o seu funcionamento lhes foi explicado de forma que a possam utilizar com segurança. As crianças devem ter capacidade para reconhecer e compreender os possíveis perigos de uma utilização incorreta.

▶ As crianças não devem efetuar trabalhos de limpeza ou manutenção na garrafeira sem serem vigiadas.

▶ Vigie as crianças que estejam perto da garrafeira. Não permita que as crianças brinquem com a garrafeira.

▶ Risco de asfixia. Ao brincar com o material da embalagem (p. ex., películas), as crianças podem embrulhar-se ou tapar a cabeça com o material da embalagem e asfixiar. Mantenha o material da embalagem fora do alcance das crianças.

Segurança técnica

▶ O circuito de refrigeração foi testado quanto a fugas. A garrafeira cumpre as normas de segurança relevantes, bem como as diretivas da UE aplicáveis.



► Aviso: perigo de incêndio/materiais inflamáveis. Este símbolo encontra-se no compressor e indica materiais inflamáveis. Não retire este autocolante.

O refrigerante contido (informações na placa de características) é ecológico, mas inflamável.

A utilização deste refrigerante ecológico causa, em parte, um aumento do ruído operacional. Além do ruído de funcionamento do compressor, pode ocorrer ruído do fluxo em todo o circuito de refrigeração. Infelizmente, esses efeitos são inevitáveis, mas não afetam o desempenho da garrafeira.

Ao transportar e montar/instalar a garrafeira, certifique-se de que nenhuma peça do circuito de refrigeração é danificada. Um refrigerante projetado pode provocar lesões oculares e o refrigerante que escapa pode se incendiar.

No caso de danos:

- Evite chamas abertas ou fontes de ignição.
- Desligue a garrafeira da rede elétrica.
- Ventile o local onde a garrafeira está instalada durante alguns minutos.
- Contacte o serviço de assistência técnica.

► Quanto maior for a quantidade de refrigerante numa garrafeira, maior tem de ser o espaço em que a mesma é instalada. No caso de eventual fuga, em espaços demasiados pequenos pode formar-se uma mistura de ar/gás inflamável. Por cada 8 g de produto refrigerante tem de existir um espaço mínimo de 1 m³. A quantidade de refrigerante está indicada na placa de características na parte interna da garrafeira.

► Os dados sobre a ligação elétrica (segurança, tensão e frequência) mencionados na placa de características da garrafeira devem corresponder com a tensão da rede elétrica, para que sejam evitadas avarias na garrafeira.

Compare estes dados antes de efetuar a ligação. Em caso de dúvida consulte, um electricista qualificado.

Indicações de segurança e avisos

- ▶ A segurança elétrica da garrafeira só está garantida se a ligação à corrente for efetuada por meio de um sistema de condutor de proteção. Este dispositivo de segurança fundamental deve estar presente. Em caso de dúvidas, solicite a verificação da instalação elétrica a um eletricista qualificado.
- ▶ É possível um funcionamento temporário ou permanente num sistema de alimentação energética autossuficiente ou não-síncrono de rede (por ex. microrredes, sistemas de reserva). O pré-requisito para o funcionamento é que o sistema de alimentação elétrica esteja em conformidade com as especificações da EN 50160 ou comparável. As medidas de proteção previstas na instalação doméstica e neste produto Miele devem também ser asseguradas na sua função e modo de funcionamento em funcionamento isolado ou em funcionamento não-síncrono ou ser substituídas por medidas equivalentes na instalação. Como descrito, por ex., na publicação atual do VDE-AR-E 2510-2.
- ▶ Um cabo de alimentação danificado só pode ser substituído por um cabo de alimentação especial do mesmo tipo (pode ser obtido na loja online da Miele ou no serviço de assistência técnica da Miele). Por motivos de segurança, a substituição só pode ser efetuada por um técnico qualificado ou pelo serviço de assistência técnica da Miele.
- ▶ As tomadas múltiplas ou um cabo de prolongamento não garantem a segurança necessária (risco de incêndio). Não utilize estes dispositivos para ligar a garrafeira à corrente elétrica.
- ▶ Se a humidade entrar em contacto com componentes elétricos ou com o cabo de alimentação poderá causar curto-circuito. Por este motivo, a garrafeira não deve funcionar em espaços húmidos (por exemplo, garagem, lavandarias, etc.).
- ▶ Esta garrafeira não pode ser utilizada em locais móveis (por ex., navios/barcos).
- ▶ Os danos na garrafeira podem pôr em risco a sua segurança. Verifique se existe algum dano exterior visível. Nunca ponha uma garrafeira danificada em funcionamento.
- ▶ Utilize a garrafeira só após estar montada, para que o seu correto funcionamento fique garantido.

Indicações de segurança e avisos

- ▶ Ao instalar ou ao efetuar trabalhos de manutenção ou de reparação deverá desligar a garrafeira da corrente elétrica. O aparelho só está desligado da corrente elétrica quando:
 - os disjuntores do quadro elétrico estiverem desligados; ou
 - os fusíveis roscados da instalação elétrica estiverem completamente desaparafusados; ou
 - o cabo de ligação à corrente estiver desligado da tomada. Não puxe pelo cabo de ligação mas sim pela ficha para o desligamento da corrente.
- ▶ Os trabalhos de instalação e manutenção ou as reparações inadequados podem apresentar perigos consideráveis para o utilizador, pelos quais o fabricante não assume qualquer responsabilidade. Os trabalhos de instalação e manutenção ou as reparações só podem ser efetuados por um técnico qualificado ou pelo serviço de assistência técnica da Miele.
- ▶ Perde-se o direito à garantia se a garrafeira não for reparada por um técnico qualificado ou pelo serviço de assistência técnica da Miele.
- ▶ Recomendamos a substituição dos componentes defeituosos por peças de substituição originais. Caso sejam instaladas corretamente peças de substituição originais, a Miele garante o cumprimento integral dos requisitos de segurança e os direitos ao abrigo da garantia permanecem inalterados.
- ▶ Esta garrafeira está equipada com uma lâmpada especial devido a requisitos específicos (por exemplo, em relação à temperatura, humidade, resistência química, resistência ao atrito e vibração). Esta lâmpada só pode ser utilizada para o fim previsto. A lâmpada não é adequada para iluminação ambiente. A substituição só pode ser efetuada por um técnico qualificado ou pelo serviço de assistência técnica da Miele. Esta garrafeira contém várias fontes de luz da classe de eficiência energética G, no mínimo.

Indicações de segurança e avisos

Instalação adequada

- ▶ Ao instalar o aparelho de frio, não se esqueça de seguir as instruções de instalação.
- ▶ Use sempre luvas de proteção durante o transporte, a troca do sentido de abertura da porta e a montagem da garrafeira.
- ▶ Instale a garrafeira com a ajuda de uma 2.^a pessoa.
- ▶ Efetue a troca do sentido de abertura da porta (se necessário) conforme as instruções de montagem.

Utilização adequada

- ▶ A garrafeira foi concebida para uma determinada classe climática, (intervalo de temperatura ambiente), cujos limites devem ser cumpridos. A classe climática está indicada na placa de características situada no interior da garrafeira. Uma temperatura ambiente mais baixa provoca períodos de inatividade mais longos do compressor, fazendo com que a garrafeira possa não ser capaz de manter a temperatura necessária.
- ▶ As secções transversais de ventilação e exaustão não podem ser tapadas ou obstruídas. Caso contrário, o fluxo de ar não será garantido. O consumo de energia aumenta e pode causar danos em componentes.
- ▶ Risco de danos devido a alimentos com gordura e óleo. Se armazenar alimentos gordurosos ou oleaginosos na garrafeira, deve certificar-se de que um eventual derramamento de gordura ou óleo não entre em contacto com as peças de plástico da garrafeira. Podem formar-se fissuras no plástico, de modo que o plástico quebre ou rompa.
- ▶ Risco de incêndio e de explosão devido a misturas de gases inflamáveis. Não guarde na garrafeira materiais explosivos ou qualquer outro produto que contenha gás propulsor inflamável (como, p. ex., latas de spray). As misturas de gases inflamáveis podem inflamar-se devido a componentes elétricos. As latas de spray correspondentes são reconhecíveis pelo rótulo impresso ou por um símbolo de chama. Gases existentes podem inflamar-se devido a componentes elétricos.
- ▶ Perigo de explosão. Não use aparelhos elétricos dentro da garrafeira. Pode ocorrer formação de faíscas.

Acessórios e peças de substituição

- ▶ Recomendamos a utilização de acessórios originais da Miele. Se forem montadas ou ligadas outras peças, pode ficar excluído o direito à garantia e/ou a responsabilidade pelo produto.
- ▶ As peças de substituição originais da Miele são mantidas por, pelo menos, 10 anos e até 15 anos após o final de produção da sua garrafeira.

Limpeza e manutenção

- ▶ Nunca deverá lubrificar a borracha de vedação da porta. Com o decorrer do tempo ficará porosa e terá de ser substituída.
- ▶ O vapor de aparelhos de limpeza a vapor pode atingir peças condutoras elétricas e provocar curto circuito. Para efetuar a limpeza da garrafeira nunca utilize um aparelho de limpeza a vapor.
- ▶ Aviso. Não utilize qualquer meio auxiliar mecânico ou outro que não tenha sido recomendado pelo fabricante para acelerar o processo de descongelação.
- ▶ Os objetos pontiagudos ou afiados danificam o gerador de frio e a garrafeira fica inoperável. Por isso, não utilize objetos pontiagudos ou afiados para:
 - remover camadas de gelo;
 - soltar resíduos como, p. ex., restos de etiquetas.

Indicações de segurança e avisos

Transporte

- ▶ Transporte a garrafeira sempre em posição vertical e na embalagem de transporte para evitar danos.
- ▶ Risco de lesões e de danos. Devido ao peso elevado da garrafeira, efetue o seu transporte com a ajuda de uma segunda pessoa.

Eliminação do seu aparelho antigo

- ▶ Crianças a brincar podem fechar-se e asfixiarem-se na garrafeira.
 - Desmonte a porta do aparelho.
 - Deixe as prateleiras de madeira/metal na garrafeira de forma que as crianças não possam entrar facilmente.
 - Nas garrafeiras com fecho da porta: evite que as crianças corram risco de vida e que, ao brincarem, fiquem presas dentro do aparelho.
- ▶ Perigo de choque elétrico!
 - Corte a ficha do cabo de alimentação.
 - Corte o cabo de alimentação do aparelho antigo.

Descarte a ficha e o cabo de alimentação separadamente do aparelho antigo.

- ▶ Durante e após o descarte, certifique-se de que a garrafeira não é colocada perto de gasolina ou outros gases e líquidos inflamáveis.
- ▶ Risco de incêndio devido a fugas de óleo ou refrigerante. O refrigerante e o óleo contidos são inflamáveis. O refrigerante ou óleo que vaza pode inflamar-se se a concentração for suficientemente elevada e em contacto com uma fonte de calor externa. Certifique-se de que o circuito de refrigeração não é danificado durante a eliminação. Assim evita fugas descontroladas de refrigerante (informações na placa de características) e de óleo.
- ▶ As fugas de produto refrigerante podem provocar lesões oculares. Não danifique peças do sistema de refrigeração, por exemplo:
 - perfurando os tubos de circulação do produto refrigerante;
 - dobrando os tubos;
 - raspando camadas protetoras de superfícies.

Indicações de segurança e avisos

Símbolo no compressor (conforme o modelo)

Esta indicação é relevante apenas para a reciclagem. Em funcionamento normal, não existe risco.



► O óleo no compressor pode ser fatal se ingerido ou se entrar nas vias respiratórias.

Sustentabilidade e proteção do ambiente

O seu contributo para a proteção do ambiente

Eliminação da embalagem

A embalagem é utilizada para o manuseamento e protege o aparelho contra danos que possam ocorrer durante o transporte. Os materiais da embalagem são selecionados do ponto de vista ecológico e de eliminação e são geralmente recicláveis.

A devolução da embalagem ao ciclo de reciclagem contribui para a economia de matérias-primas. Utilize pontos de recolha de resíduos com triagem de materiais e possibilidades de devolução das embalagens. O seu distribuidor Miele aceita de volta as embalagens de transporte.

Eliminação do aparelho em fim de vida útil

Os equipamentos elétricos e eletrónicos contêm diversos materiais valiosos. Também contêm determinadas substâncias, misturas e componentes necessários para o seu funcionamento e segurança. No lixo doméstico, bem como no caso de tratamento incorreto, estes podem causar danos na saúde das pessoas e no ambiente. Por isso, não coloque o seu equipamento em fim de vida útil, em nenhuma circunstância, no lixo doméstico.



Certifique-se de que o seu aparelho de frio não é danificado até que possa ser devidamente eliminado de uma forma ecológica.

Desse modo fica garantido que tanto o refrigerante existente no circuito de re-

frigeração como o óleo existente no compressor não escapam para o ambiente.

Em vez disso, utilize os pontos oficiais de recolha criados para a entrega e reciclagem gratuita de equipamentos elétricos e eletrónicos da sua junta de freguesia, de distribuidores Miele ou da Miele. A eliminação de eventuais dados pessoais do equipamento em fim de vida útil é um processo, do ponto de vista legal, da sua responsabilidade. Está legalmente obrigado a retirar de forma não destrutiva as pilhas e as baterias usadas não fechadas de forma fixa no aparelho, bem como as lâmpadas que possam ser retiradas de forma não destrutiva. Entregue-as num ponto de recolha adequado onde possam ser entregues de forma gratuita. Mantenha o seu equipamento em fim de vida útil fora do alcance de crianças, até ser transportado.

Sustentabilidade e proteção do ambiente

Como poupar energia...

- Local de instalação** A garrafeira tem de arrefecer mais frequentemente a temperaturas ambientes mais elevadas e consome mais energia no processo. Por isso:
- Instale a garrafeira num espaço bem arejado.
 - Não instale a garrafeira ao lado de uma fonte de calor (resistência, fogão).
 - Proteja a garrafeira da incidência direta de raios solares.
 - Assegure uma temperatura ambiente ideal próxima de 20 °C.
 - Mantenha livres as secções transversais de arejamento e ventilação e limpe-lhes regularmente o pó.
- Regulação da temperatura** Quanto mais baixa for a temperatura regulada, mais alto será o consumo energético. Recomendam-se as seguintes regulações:
- +12 até +14 °C.
- Utilização** O consumo de energia aumenta devido ao calor introduzido e à obstrução da circulação de ar. Por isso:
- Abra a porta do aparelho apenas durante o tempo necessário. Uma boa organização das garrafas de vinho ajuda na orientação.
 - Feche a porta do aparelho totalmente após a abertura.
 - Coloque as prateleiras de madeira na regulação de fábrica.
 - Não encha demasiado as prateleiras de madeira para que o ar possa circular.
 - Mantenha livre as ranhuras de ar do ventilador na garrafeira.

Conhecer melhor

Descrição do aparelho

KWTUS 7074

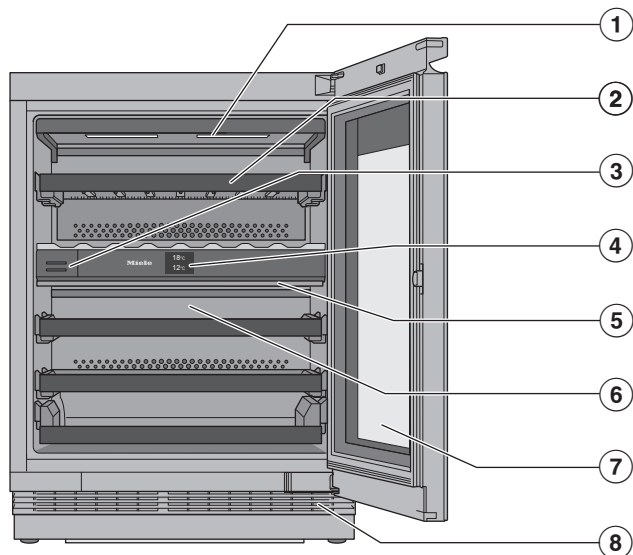

- ① Iluminação interior e iluminação de apresentação : através da utilização de LED pode-se evitar que o vinho seja influenciado por aquecimento ou luz UV.
- ② Prateleiras de madeira com régua de marcação (NoteBoards)
- ③ Filtro contra odores (filtro Active AirClean)
- ④ Visor
- ⑤ Placa de isolamento entre as zonas de refrigeração de vinho: diferentes tipos de vinho podem ser armazenados a diferentes temperaturas ao mesmo tempo.
- ⑥ Parede posterior seca para evitar a condensação
- ⑦ Porta de vidro: o vidro de segurança resistente aos raios UV protege o seu vinho dos raios UV nocivos.
- ⑧ Grelha de arejamento e ventilação

KWTUS 7096, KWTUS 7196

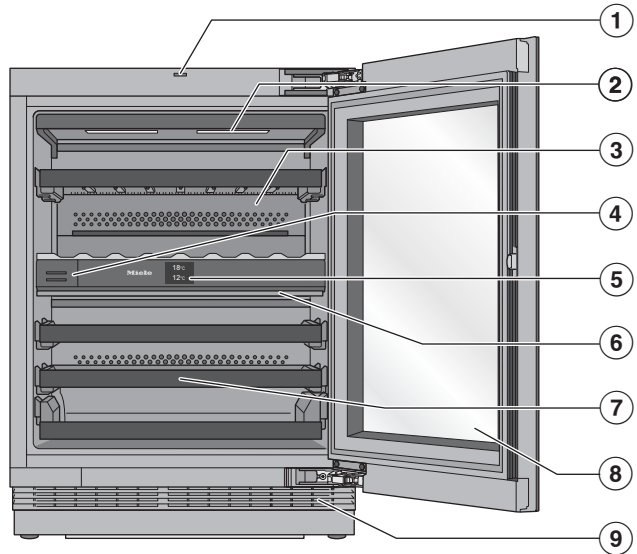

- ① Auxiliar de abertura da porta (Push2open)
- ② Iluminação interior e iluminação de apresentação : através da utilização de LED pode-se evitar que o vinho seja influenciado por aquecimento ou luz UV.
- ③ Parede posterior seca para evitar a condensação
- ④ Filtro contra odores (filtro Active AirClean)
- ⑤ Visor
- ⑥ Placa de isolamento entre as zonas de refrigeração de vinho: diferentes tipos de vinho podem ser armazenados a diferentes temperaturas ao mesmo tempo.
- ⑦ Prateleiras de madeira com réguas de marcação (NoteBoards)
- ⑧ Porta de vidro: o vidro de segurança resistente aos raios UV protege o seu vinho dos raios UV nocivos.
- ⑨ Grelha de arejamento e ventilação

Conhecer melhor



Visor

O visor pode ficar riscado se forem utilizados objetos pontiagudos e afiados como, p. ex., lápis ou caneta.

Toque no visor apenas com os dedos.

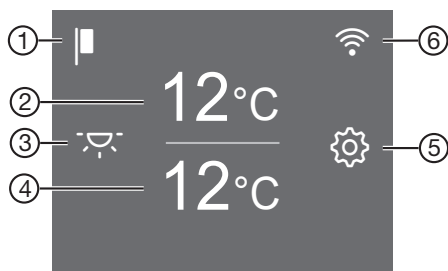
Se os seus dedos estiverem frios, o visor poderá não reagir.



- ① Indicação do modo de demonstração (apenas visível se a função modo de demonstração estiver ligada)
- ② Indicação de temperatura para a zona de refrigeração de vinho superior e tecla sensora para regulação da temperatura
- ③ Tecla sensora da iluminação de apresentação  para ligar e desligar a iluminação interior com a porta do aparelho fechada
- ④ Indicação de temperatura para a zona de refrigeração de vinho inferior e tecla sensora para regulação da temperatura e humidade do ar (ActiveHumidity)
- ⑤ Tecla sensora do modo de regulação  para seleccionar diferentes funções no modo de regulação
- ⑥ Indicação do estado de ligação (apenas visível se a ligação em rede tiver sido configurada)

Operar a garrafeira através do visor

- Toque na área desejada/no símbolo desejado no visor inicial.
- Deslize para a esquerda ou direita através do visor até o valor desejado/o símbolo desejado ser apresentado no centro.
- Para confirmar, prima a seleção desejada no visor.

O valor/símbolo seleccionado acende (com algumas exceções) a cor de laranja.

- Para sair do nível de regulação, prima  ou OK.

Utilizar corretamente o auxiliar de abertura de porta

Dependendo do modelo (KW-TUS 7096, 7196), a sua garrafeira está equipada com um auxiliar de abertura de porta. Este sistema Push2open facilita a abertura da porta do aparelho. A porta da sua garrafeira é sensível à pressão.

Aquando da entrega, o sistema Push2open está desativado. A função é ativada quando a garrafeira é ligada após a instalação (ver capítulo «Colocar em funcionamento», secção «Ligar a garrafeira»).

Abrir a porta do aparelho

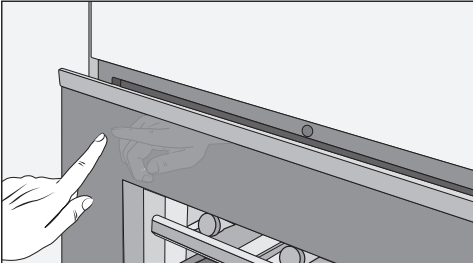

- Pressione ligeiramente contra a parte superior esquerda da porta do aparelho e, por fim, solte-a. A porta abre-se um pouco.
- Abra completamente a porta do aparelho.

 Perigo de danos devido a operação incorreta!

O bloqueio da porta do aparelho durante a abertura ou a pressão para dentro ou a retenção do auxiliar de abertura de porta durante o fecho pode danificar o mesmo.

Para colocar um auxiliar de abertura de porta bloqueado novamente na posição inicial, puxe a ficha e conecte-a novamente após 5 segundos.

Proteção contra a abertura involuntária: se não abrir a porta do aparelho, esta fecha automaticamente após aprox. 3 segundos.

Fechar a porta do aparelho

- Pressione a porta do aparelho para fechar.



Tenha em atenção que o manuseamento com ímanes imediatamente diante da porta da garrafeira pode levar à abertura inadvertida da porta do aparelho. Este efeito colateral deve-se ao mecanismo de fecho da porta da garrafeira.

Conhecer melhor

Modo de regulação

Iluminação de apresentação

Caso queira mostrar as suas garrafas também com a porta do aparelho fechada, pode regular a iluminação interior, de forma a que esta permaneça ligada mesmo com a porta do aparelho fechada.

A iluminação de apresentação é ligada e desligada através da tecla sensora  no visor. Quando a iluminação de apresentação está ligada, a tecla sensora  acende a cor de laranja.

A iluminação de apresentação pode ser regulada para os diferentes níveis de luminosidade ou totalmente desligada (consulte o capítulo «Alterar as regulações»).

Função de bloqueio /

A função de bloqueio ligada protege contra um desligamento involuntário da garrafeira e contra ajustes indesejados por pessoas não autorizadas, p. ex. crianças.

Se quiser, p. ex., ajustar a temperatura apenas por breves instantes, pode desativar a função de bloqueio por um curto período de tempo (consulte o capítulo «Alterar as regulações»).

Desligar a garrafeira

Aqui pode desligar a garrafeira (ver o capítulo «Colocar em funcionamento», secção «Desligar a garrafeira»).

Modo Sabbat

A garrafeira dispõe do modo Sabbat para apoiar costumes religiosos (consulte o capítulo «Alterar as regulações»).

Quando o modo Sabbat está ligado, são temporariamente desativados:

- a iluminação interior com a porta do aparelho aberta;
- a iluminação de apresentação no caso de a porta do aparelho estar fechada;
- o visor;
- todos os sinais acústicos e óticos;
- uma ligação Wi-Fi ativa;
- lembretes (p. ex., indicador do filtro Active AirClean): o intervalo de tempo definido é parado.

Todas as outras funções anteriormente ligadas permanecem ativadas.

Enquanto o modo Sabbat está ligado não é possível efetuar regulações na sua garrafeira.

Informações sobre o modo Sabbat

Pode aceder à versão do modo Sabbat aqui.

Período até soar o alarme da porta

Aqui pode definir o período até o alarme da porta soar após a abertura da porta do aparelho.

Ligação em rede

Aqui pode efetuar a ligação em rede pela 1.ª vez, desativar e ativar a Wi-Fi ou repor a configuração da rede (consulte o capítulo «Alterar as regulações»).

Som das teclas /

Aqui pode ligar ou desligar o som das teclas (consulte o capítulo «Alterar as regulações»).

Sinais sonoros e de aviso /

Aqui pode alterar o volume dos sinais sonoros e de aviso (p. ex., num alarme da porta ou numa mensagem de erro). Caso se sinta incomodado, pode desli-

gar completamente os sinais sonoros e de aviso (consulte o capítulo «Alterar as regulações»).

Luminosidade do visor

Aqui pode adaptar a luminosidade do visor às condições de iluminação do seu ambiente.

Unidade de temperatura °C/°F

Aqui pode definir a unidade de temperatura pretendida (°Celsius ou °Fahrenheit).

Modo de demonstração

Se o modo de demonstração estiver ligado de fábrica, pode desligá-lo aqui ( é apresentado no visor) (consulte o capítulo «Alterar as regulações»).

O modo de demonstração permite aos distribuidores a demonstração do funcionamento da garrafeira sem que a refrigeração esteja ligada. Esta regulação não é necessária para utilização a nível particular.

Regulações de fábrica

Aqui pode redefinir as regulações da garrafeira para as regulações de fábrica (consulte o capítulo «Alterar as regulações»).

Dica: Redefina as regulações da garrafeira para as regulações de fábrica se a eliminar, a vender ou colocar uma garrafeira usada em funcionamento. Dessa forma, a configuração da rede também é reposta, para que os seus dados pessoais sejam removidos da garrafeira. Além disso, um proprietário anterior já não poderá aceder à garrafeira.

Informações sobre a garrafeira

Aqui pode consultar a designação do modelo e o número de série da sua garrafeira.

Tenha estes dados do aparelho à disposição:

- para integrar a garrafeira na sua rede Wi-Fi (consulte o capítulo «Alterar as regulações», secção «Configurar a Miele@home pela primeira vez»);
- para informar o serviço de assistência técnica sobre uma avaria (consulte o capítulo «Serviço de assistência técnica»);
- para a consulta de informações na base de dados EPREL (consulte o capítulo «Serviço de assistência técnica»).

Indicador do filtro Active AirClean

A filtragem do ar através do filtro Active AirClean garante que o ar permanece livre de pó e odores.

O indicador do filtro Active AirClean  no visor lembra-lhe que tem de substituir o filtro Active AirClean aprox. a cada 12 meses (consulte o capítulo «Limpeza e manutenção», secção «Substituir o filtro Active AirClean (filtro contra odores)»).

Aqui pode ativar o indicador do filtro Active AirClean  (consulte o capítulo «Alterar as regulações»).

Conhecer melhor

Acessórios fornecidos em conjunto

Filtro contra odores (filtro Active AirClean)

O filtro Active AirClean contribui para uma excelente permuta de ar e assim para uma elevada qualidade do ar na garrafeira.

Giz

Utilize o giz fornecido para escrever ou desenhar nas NoteBoards nas prateleiras de madeira. Graças à marcação das NoteBoards é possível obter uma boa panorâmica dos vinhos armazenados.

Segurança

Alarme de temperatura

A garrafeira está equipada com um alarme de temperatura, para que a temperatura não suba ou desça sem ser detetada, prejudicando assim o vinho.

Se a temperatura atingir um intervalo de temperatura demasiado quente ou fria,  acende a vermelho na respetiva indicação de temperatura.

Adicionalmente, soa um sinal de alarme até que a situação de alarme termine ou o sinal de alarme seja desligado atempadamente.

O momento em que um intervalo de temperatura é detetado como demasiado quente ou demasiado fria depende da temperatura regulada.

O sinal sonoro e ótico é eventualmente acionado nas seguintes situações:

- organiza e remove garrafas de vinho, deixando entrar demasiado ar ambiente quente;
- armazena uma grande quantidade de garrafas de vinho;
- Ocorreu uma falha na energia elétrica.
- a garrafeira está com defeito.

Desligar o alarme de temperatura antecipadamente

Antes de desligar o alarme de temperatura, a causa do alarme de temperatura deve ser determinada e corrigida.

Se o sinal de alarme o incomodar, pode desligá-lo antecipadamente.

■ Toque em .

 apaga-se e o sinal de alarme deixa de soar.

Na indicação de temperatura da zona de refrigeração de vinho em questão é apresentada de forma intermitente, durante aprox. 1 minuto, a temperatura mais quente que prevaleceu até agora na zona de refrigeração de vinho. Por fim, a temperatura atual na zona de refrigeração de vinho surge na indicação de temperatura.

Alarme da porta

A garrafeira está equipada com um alarme da porta, para evitar uma perda de energia caso a porta do aparelho fique aberta e para proteger as garrafas de vinho armazenadas das flutuações de temperatura.

Se a porta do aparelho estiver aberta durante muito tempo, acende a amarelo no visor. Adicionalmente soa um sinal de alarme e a iluminação interior fica intermitente.

O período de tempo até ao início do alarme da porta pode ser alterado (consulte o capítulo «Alterar as regulações», secção «Alterar o período de tempo até o alarme da porta soar»).

O sinal acústico do alarme da porta também pode ser desligado (consulte o capítulo «Alterar as regulações», secção «Alterar o volume dos sinais sonoros e de aviso /»).

O sinal de alarme deixa de soar assim que a porta do aparelho for fechada e apaga-se no visor.

Desligar antecipadamente o alarme da porta

■ Toque em .

O sinal de alarme deixa de soar, apaga-se e a iluminação interior acende-se constantemente.

Se a porta do aparelho não for fechada, o alarme da porta repete-se após um curto período.

Ligação em rede

A sua garrafeira está equipada com um módulo Wi-Fi integrado. O módulo Wi-Fi permite a ligação à sua rede doméstica e a utilização da app da Miele no seu dispositivo terminal.

Se a sua garrafeira tiver sido ligada uma vez por Wi-Fi, a ligação é restabelecida automaticamente sempre que a ligar novamente.

Garanta que o sinal da sua rede Wi-Fi é suficientemente forte no local de instalação da garrafeira.

A integração da garrafeira na sua rede Wi-Fi aumenta o consumo de energia, mesmo quando o aparelho está desligado.

Smart Extras através da app da Miele*

Com a ligação em rede através da app da Miele tem acesso a inúmeros Smart Extras, incluindo:

- Consultar informações de estado
- Utilizar funções adicionais úteis
- Manter a garrafeira atualizada no mais recente estado de desenvolvimento da Miele através de atualizações de software

Para saber mais detalhes sobre os Smart Extras, consulte o website da Miele, a Apple App Store® ou a Google Play Store™.

Conhecer melhor

* Oferta digital adicional da Miele & Cie. KG O conjunto de funções pode variar consoante o modelo e país. Os Termos e Condições Gerais e a Política de Privacidade para os produtos e serviços digitais da Miele na app da Miele são aceites, a Miele reserva-se o direito de alterar ou descontinuar as ofertas digitais a qualquer momento.

Arrumação interior

Retirar e voltar a colocar as prateleiras de madeira

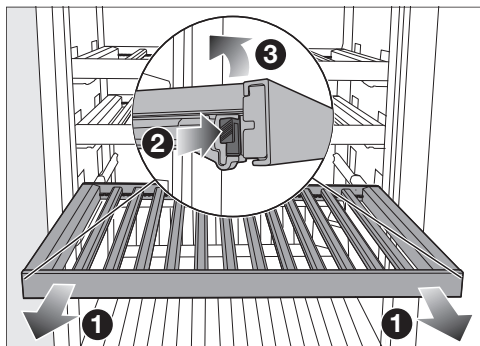

- Puxe a prateleira de madeira completamente para a frente **1** até ao batente.
- Pressione as saliências de bloqueio em ambos os lados da prateleira de madeira **2** e retire a prateleira de madeira para cima **3**.
- Para voltar a colocar a prateleira de madeira, coloque-a primeiro na parte de trás das calhas extensíveis para encaixar.
- Pressione a parte da frente da prateleira de madeira para baixo sobre as calhas extensíveis, de modo que as saliências de bloqueio encaixem.

⚠ Risco de ferimentos devido à queda de garrafas de vinho.

Em determinadas circunstâncias as garrafas de vinho podem ficar entaladas nas prateleiras de madeira por cima e cair da garrafeira/aparelho de frio ao puxar as prateleiras.

Puxe as prateleiras de madeira sempre lentamente e com cuidado.

⚠ Perigo de danos e ferimentos devido a vidro partido.

As prateleiras de madeira e as garrafas de vinho salientes podem causar danos na porta de vidro se esta for fechada neste estado.

Certifique-se de que as prateleiras de madeira e as garrafas de vinho não ficam salientes.

Adaptar a prateleira de madeira (FlexiFrame) ao tamanho das garrafas

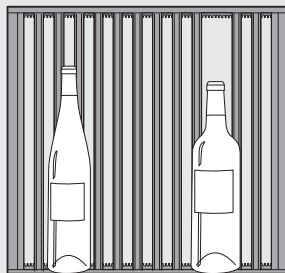

- Pode retirar ou deslocar os encaixes individuais na prateleira de madeira conforme necessário.

Desta forma pode adaptar a prateleira de madeira de forma flexível ao tamanho das suas garrafas de vinho.

As ripas da grelha inferior não podem ser ajustadas.

Capacidade máxima

KWTUS 7074 e 7096

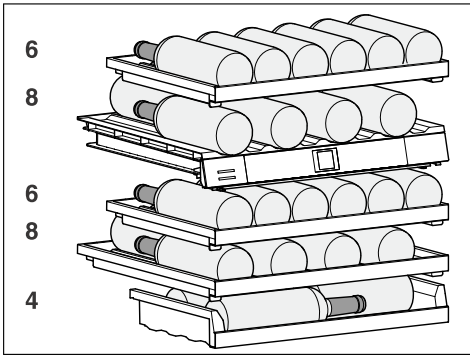

Pode colocar, no máximo, 32 garrafas de vinho (0,75 litros; formato da garrafa: tipo Bordeaux), ou seja, 14 garrafas de vinho na zona de refrigeração de vinho superior e 18 garrafas de vinho na zona de refrigeração de vinho inferior.

KWTUS 7196

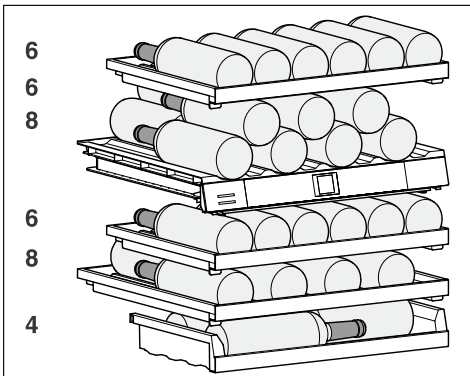

Pode colocar, no máximo, 38 garrafas de vinho (0,75 litros; formato da garrafa: tipo Bordeaux), ou seja, 20 garrafas de vinho na zona de refrigeração de vinho superior e 18 garrafas de vinho na zona de refrigeração de vinho inferior.

⚠ Risco de danos devido à sobrecarga.

Exceder a recomendação de carga máxima pode provocar danos nas prateleiras de madeira.

Cada prateleira de madeira pode ser carregada, no máx., com 25 kg.

Evite empilhar as garrafas de vinho sobre as prateleiras de madeira.

Escrever na régua de marcação (Note-Board)

Pode escrever nas NoteBoards nas prateleiras de madeira para conseguir ver bem quais vinhos tem guardados. Dependendo do modelo, é possível escrever diretamente no NoteBoard ou retirá-lo da prateleira de madeira, se este for magnético.

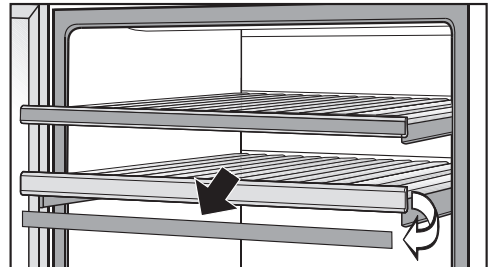

- Segure o NoteBoard pelos lados e retire-o para a frente.
- Utilizando um pano húmido, pode apagar as inscrições do NoteBoard.
- Utilizando um pano húmido pode apagar as inscrições.

Conhecer melhor

 Risco de danos devido a produto de limpeza inadequado.

Efetuar a limpeza das régua de marcação (NoteBoards) com um produto de limpeza pode danificar o seu revestimento.

Limpe as NoteBoards somente com água limpa.

- Escreva na NoteBoard com o giz fornecido.
Em alternativa, recomendamos os seguintes produtos para escrever ou desenhar:

- marcador de giz líquido, como p. ex., edding 4095;
- giz convencional para quadro negro.

 Perigo de danos devido à utilização de produtos inadequados para escrever ou desenhar.

Nunca escreva ou desenhe na NoteBoard com uma caneta esferográfica, lápis de cor, lápis de grafite, corretor, giz de cera, pastéis de óleo, caneta hidrográfica (como, p. ex., marcadores permanentes, sublinhadores, etc.). Estas marcações são difíceis ou impossíveis de remover da NoteBoard.

Utilize apenas produtos recomendados para escrever, pois apenas estes podem ser eliminados por completo da NoteBoard.

especialmente concebidos para a garrafeira como, p. ex., produtos de manutenção e acessórios.

Pode aceder à loja online Miele através do seguinte código QR:



Acessórios opcionais

Na Miele encontra uma série de acessórios e produtos de limpeza adequados à sua garrafeira.

Na loja online Miele, no serviço de assistência técnica da Miele ou nos distribuidores Miele pode comprar produtos

Antes da primeira utilização

- Retire todo o material da embalagem e películas de proteção.

Os encaixes curtos fixados na transversal são destinados somente à fixação dos encaixes restantes na prateleira de madeira.

Os encaixes curtos podem ser retirados e descartados sem problemas no lixo doméstico. Estes encaixes provêm de excedentes da produção e são utilizados para a proteção para transporte por razões de sustentabilidade.



- Limpe o interior do aparelho e os acessórios (consulte o capítulo «Limpeza e manutenção»).

Ligar a garrafeira

- Ligue a garrafeira à corrente elétrica, tal como descrito no capítulo «Instalar», secção «Ligação elétrica».

No visor, aparece primeiro Miele, em seguida .

Ativar o filtro contra odores (filtro Active AirClean)

- Ative o indicador do filtro Active AirClean  (consulte o capítulo «Alterar as regulações», secção «Ativar o indicador do filtro Active AirClean »).

Posicionar os encaixes nas prateleiras de madeira

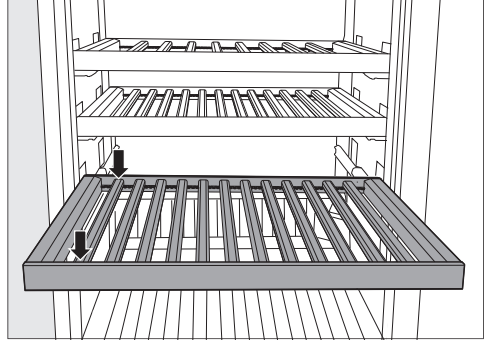

- Posicione os encaixes a distâncias iguais na prateleira de madeira e engate cada um nesta posição.

Isto permite-lhe ter espaço na prateleira de madeira para a capacidade máxima de garrafas (0,75 l; formato da garrafa: tipo Bordeaux).

Ligar a garrafeira



- No visor toque em .

Se o visor não for tocado durante algum tempo, o visor altera para o modo de poupança energética e escurece.

A garrafeira começa a refrigerar e a iluminação interior acende quando a porta do aparelho é aberta.

De acordo com a temperatura ambiente e regulação, pode demorar algumas horas até que a temperatura pretendida seja alcançada nas respetivas zonas de refrigeração de vinho e indicada permanentemente.

Desligar a garrafeira

- Toque em .
- Deslize para a esquerda ou direita até  ser apresentado no centro.
- Toque em .

Colocar em funcionamento

A refrigeração e a iluminação interior estão desligadas.

No visor aparece .

Tenha em atenção: desligar a garrafeira não significa que esta esteja desligada da rede elétrica.

No caso de ausência prolongada

Se a garrafeira for desligada durante um longo período de tempo e não for limpa previamente, pode haver formação de bolor se a porta ficar fechada.

Efetue indispensavelmente a limpeza da garrafeira.

Se não utilizar a garrafeira durante um longo período de tempo, então tenha em atenção o seguinte:

- Desligue a garrafeira.
- Desligue a ficha da tomada ou desligue os fusíveis do quadro elétrico.
- Para arejar suficientemente a garrafeira e evitar a formação de odores, limpe a garrafeira e mantenha-a aberta.

Requisitos para a ligação em rede

Os seguintes requisitos são necessários para a ligação em rede:



1. Está disponível uma rede doméstica no local de instalação.
Tenha a palavra-passe do Wi-Fi pronta.
2. A app da Miele está disponível num dispositivo terminal.
3. Possui uma conta de utilizador na app da Miele.

App Miele

Pode fazer o download da app Miele a partir da Apple App Store® ou do Google Play™.



Ligar em rede pela 1.ª vez

- Toque no símbolo .
- Deslize para a esquerda ou direita até o símbolo  ser apresentado no centro.
- Toque no símbolo .
- Toque no método de ligação desejado (APP ou WPS).

Após concluir o registo com sucesso surge o símbolo  no visor.



Se não foi possível estabelecer a ligação, aparece o símbolo .

- Neste caso, inicie o processo novamente.
- Para sair do nível de regulação, toque no símbolo .

Regular temperaturas nas zonas de refrigeração de vinho

As temperaturas podem ser reguladas de forma independente nas 2 zonas de refrigeração de vinhos.

Para o armazenamento a longo prazo dos seus vinhos, recomenda-se uma temperatura entre 12 e 14 °C.

- Toque na indicação de temperatura da zona de refrigeração de vinho cuja temperatura pretende regular.
- **Zona de refrigeração de vinho inferior:** toque em .
- Deslize para a esquerda ou direita até a temperatura desejada ser apresentada no centro.
- Para confirmar, prima a temperatura desejada.
- Para sair do nível de regulação, toque em .

A indicação de temperatura altera novamente para a temperatura real que prevalece no momento na zona de refrigeração de vinho.

A temperatura na garrafeira aumenta:

- quanto maior a frequência e a duração da abertura da porta do aparelho;
- quantas mais garrafas de vinho são armazenadas;
- quanto mais quentes estão as garrafas de vinho recém-armazenadas;
- quanto mais elevada for a temperatura ambiente da garrafeira. A garrafeira foi concebida para uma determinada classe climática, (intervalo de temperatura ambiente), cujos limites devem ser cumpridos.

Valores de regulação possíveis para a temperatura

A temperatura nas zonas de refrigeração de vinho é selecionável de 5 °C até 20 °C.





Indicação de temperatura das zonas de refrigeração de vinho

No modo de funcionamento normal, é apresentada no visor a **temperatura média real** prevalecente na respetiva zona de refrigeração de vinho.

De acordo com a temperatura ambiente e regulação pode demorar algumas horas até que a temperatura pretendida seja alcançada e permaneça indicada continuamente.

Definir a humidade do ar (ActiveHumidity) na zona de refrigeração de vinho inferior

Para que a regulação da humidade do ar funcione sem problemas, é necessária uma temperatura ambiente de 19 a 28 °C.

- Toque na indicação de temperatura da zona de refrigeração de vinho inferior.
- Deslize para a esquerda para que  seja apresentado no centro.
- Toque em .
- Deslize para a esquerda ou direita até a humidade do ar desejada ( ou ) ser apresentada no centro.
- Para confirmar, prima a regulação desejada.
- Para sair do nível de regulação, toque em .

Utilizar

De acordo com a temperatura ambiente e a humidade do ar definida, pode demorar alguns dias até que a humidade do ar real seja alcançada.

Valores de regulação possíveis para a humidade do ar

Pode regular a humidade do ar em 2 níveis e, assim, adaptá-la às suas necessidades.

- Δ: humidade do ar baixa
- ΔΔΔ: humidade do ar alta





Tenha em atenção que o consumo de energia aumenta ligeiramente com o nível de humidade do ar definido.

Se pretender utilizar a zona de refrigeração de vinho inferior para o armazenamento a longo prazo de garrafas de vinho com rolhas de cortiça, recomendamos que selecione um nível de humidade do ar elevado ΔΔΔ.

Enquanto estiver no modo de regulação , o alarme da porta e outras mensagens de alarme estão automaticamente desativados.



Regular a luminosidade da iluminação de apresentação

A iluminação de apresentação é regulada para ambas as zonas de refrigeração de vinho em conjunto para os diferentes níveis de luminosidade ou totalmente desligada.

- Toque em .
- Deslize para a esquerda ou direita até  ser apresentado no centro.
- Toque em .
- Selecione o nível de luminosidade desejado deslizando para a esquerda ou direita na barra de segmentos (níveis 1–7).
- Se pretender desligar completamente a iluminação de apresentação, deslize para a esquerda até a barra de segmentos se apagar completamente.
- Confirme o nível de luminosidade desejado tocando na barra de segmentos.
- Em alternativa: confirme a regulação desejada tocando em .
- Para sair do nível de regulação, toque em .
- Feche a porta do aparelho.



A regulação alterada só é visível quando a porta do aparelho está fechada.

Ligar a função de bloqueio /

- Toque no símbolo .
- Deslize para a esquerda ou direita até o símbolo  ser apresentado no centro.

- Toque no símbolo .

Quando a função de bloqueio está ligada, o símbolo  acende-se a cor de laranja.

- Para sair do nível de regulação, toque no símbolo .
- Feche a porta do aparelho. Apenas então a função de bloqueio  está ativa.

Desativar a função de bloqueio / por um curto período de tempo

Se, por exemplo, quiser ajustar a temperatura pode desativar a função de bloqueio por um curto período de tempo:





- Toque na indicação de temperatura da zona de temperatura cuja temperatura pretende ajustar.
- Toque durante aprox. 6 segundos .

A indicação salta para a regulação de temperatura.

- Efetue então as regulações desejadas.

Ao fechar a porta do aparelho, a função de bloqueio  é novamente ativada.

Desligar totalmente a função de bloqueio /

- Toque no símbolo .
- Toque no símbolo durante cerca de 6 segundos .
- Deslize para a esquerda ou direita até o símbolo  ser apresentado no centro.
- Toque no símbolo .



Quando a função de bloqueio está desligada, o símbolo  acende-se a branco.

- Para sair do nível de regulação, toque no símbolo .

Alterar as regulações

Ligar o modo Sabbat

Enquanto o modo Sabbat  está ligado não é possível efetuar alterações nas regulações.

- Toque no símbolo .
- Deslize para a esquerda ou direita até o símbolo  ser apresentado no centro.
- Toque no símbolo .

O símbolo  acende a cor de laranja.

- Para sair do nível de regulação, toque no símbolo .

Quando o modo Sabbat está ligado,  é apresentado no visor durante aprox. 3 segundos.

De seguida, o visor apaga-se.

Certifique-se de que a porta do aparelho está bem fechada, pois os avisos óticos e acústicos estão desligados.

Desligar o modo Sabbat

A função modo Sabbat  desliga-se automaticamente ao fim de aprox. 80 horas.

Também pode desligar a função modo Sabbat  mais cedo.

- Toque no visor preto.

Aparece o símbolo .

- Toque no símbolo .





O símbolo  acende a cor de laranja.

- Toque novamente no símbolo .







Quando o modo Sabbat está desligado, o símbolo  acende a branco.

- Para sair do nível de regulação, toque em .







Alterar o período até o alarme da porta soar

- Toque no símbolo .
- Deslize para a esquerda ou direita até o símbolo  ser apresentado no centro.
- Toque no símbolo .
- Deslize para a esquerda ou direita até o tempo pretendido entre 30 segundos e 3 minutos: 30 segundos ser apresentado no centro.
- Para confirmar, prima a regulação desejada.
- Para sair do nível de regulação, toque no símbolo .

Desativar a ligação Wi-Fi







- Toque no símbolo .
 - Deslize para a esquerda ou direita até o símbolo  ser apresentado no centro.
 - Toque no símbolo .
 - Para desativar a ligação Wi-Fi, toque no símbolo .
- Aparece o símbolo .
- Para sair do nível de regulação, toque no símbolo .

Ativar a ligação Wi-Fi

- Toque no símbolo .
 - Deslize para a esquerda ou direita até o símbolo  ser apresentado no centro.
 - Toque no símbolo .
 - Para ativar a ligação Wi-Fi toque no símbolo .
- Aparece o símbolo .
- Para sair do nível de regulação, toque no símbolo .

Se a ligação Wi-Fi estiver ativa, acende-se o símbolo  no visor.

Repor configuração da rede



- Toque no símbolo .
- Deslize para a esquerda ou direita até o símbolo  ser apresentado no centro.
- Toque no símbolo .
- Deslize para a direita até o símbolo  ser apresentado no centro.
- Toque no símbolo .
- Toque no símbolo .
- Para sair do nível de regulação, toque no símbolo .

Todas as regulações efetuadas e os valores inseridos serão repostos.

A ligação Wi-Fi foi desativada, o símbolo  apaga-se no ecrã inicial.

Reponha a configuração de rede se eliminar o seu aparelho de frio, se o vender ou se colocar em funcionamento um aparelho usado. Todos os dados pessoais foram removidos do aparelho de frio. Além disso, um proprietário anterior já não poderá aceder ao aparelho de frio.



Desligar o som das teclas

- Toque no símbolo .
- Deslize para a esquerda ou direita até o símbolo  ser apresentado no centro.
- Toque no símbolo .

Quando o som das teclas está desligado, o símbolo  acende-se a branco.

- Para sair do nível de regulação, toque no símbolo .



Ligar o som das teclas

- Toque no símbolo .
- Deslize para a esquerda ou direita até o símbolo  ser apresentado no centro.
- Toque no símbolo .

Com o som das teclas ligado, o símbolo  está aceso a cor de laranja.

- Para sair do nível de regulação, toque no símbolo .

Alterar o volume dos sinais sonoros e de alarme /

- Toque no símbolo .
- Deslize para a esquerda ou direita até o símbolo  ser apresentado no centro.
- Toque no símbolo .
- Selecione o volume pretendido deslizando para a esquerda ou direita na barra de segmentos (níveis 1–7).
- Se pretender desligar completamente os sinais sonoros e de aviso, deslize para a esquerda até a barra de segmentos se apagar completamente.
- Confirme a regulação pretendida tocando na barra de segmentos.

Se os sinais sonoros e de aviso estiverem desligados, o símbolo  surge a branco.



Se os sinais sonoros e de aviso estiverem ligados, o símbolo  surge a cor de laranja.

- Para sair do nível de regulação, toque no símbolo .

Alterar a luminosidade do visor

- Toque no símbolo .

Alterar as regulações

- Deslize para a esquerda ou direita até o símbolo  ser apresentado no centro.
- Toque no símbolo .
- Selecione o nível de luminosidade desejado deslizando para a esquerda ou direita na barra de segmentos (níveis 1–7).
- Confirme a regulação pretendida tocando na barra de segmentos.
- Para sair do nível de regulação, toque no símbolo .





Alterar a unidade de temperatura °C/°F

- Toque no símbolo .
- Deslize para a esquerda ou direita até °C ou °F ser apresentado no centro.
- Cliquem em °C ou °F para alterar a unidade de temperatura.

Aparece °C ou °F.

- Para sair do nível de regulação, toque no símbolo .

Desligar o modo de demonstração

- Toque no símbolo .
- Toque no símbolo .
- Deslize para a esquerda ou direita até o símbolo  ser apresentado no centro.
- Toque no símbolo .

Depois de o modo de demonstração  ser desligado, o aparelho de frio desliga e tem de ser ligado novamente.

Repor às regulações de fábrica

- Toque no símbolo .

- Deslize para a esquerda ou direita até o símbolo  ser apresentado no centro.

- Toque no símbolo .

Aparece o símbolo .

- Toque no símbolo .

O aparelho de frio desliga-se e tem de ser ligado novamente.

Ativar o indicador do filtro Active AirClean

- Toque em .

- Deslize para a esquerda ou direita até  ser apresentado no centro.

- Toque em .

Quando o indicador do filtro Active AirClean está ativado,  acende a cor de laranja.

- Para sair do nível de regulação, toque em .

A placa de características situada no interior da garrafeira não deve ser retirada. Esta é necessária em caso de avaria.

Certifique-se de que a água não entra em contacto com o sistema eletrónico nem com a iluminação.

 Risco de danos devido a entrada de humidade.

O vapor de um aparelho de limpeza a vapor pode danificar plásticos e componentes elétricos.

Não utilize um aparelho de limpeza a vapor para limpar a garrafeira.

 Perigo para a saúde devido a contaminação introduzida.

A contaminação introduzida a partir do exterior (p. ex., resíduos de alimentos ou bebidas) pode promover a formação de fungos na garrafeira se a temperatura e a humidade do ar forem elevadas.

Coloque apenas garrafas de vinho limpas e acessórios limpos na garrafeira.

Indicações sobre o produto de limpeza

Utilize apenas produtos de limpeza e de manutenção no interior da garrafeira que sejam compatíveis com alimentos.

Para evitar danos em todas as superfícies **não** utilize na limpeza

- produtos de limpeza que contenham sódio, amoníaco, ácidos ou cloro;
- produtos de limpeza anticalcários;

- produtos de limpeza abrasivos (p. ex., pó para polimento, agente de polimento, esfregões);
- produtos de limpeza que contenham dissolventes;
- produtos de limpeza para aço inoxidável;
- produtos de limpeza para máquinas de lavar louça;
- sprays para limpeza de fornos;
- produtos de limpeza de placas de vitrocerâmica (exceção para a limpeza da frente em vidro);
- produtos limpa-vidros (exceção para a limpeza da frente em vidro: produto limpa-vidros com pouco conteúdo de álcool, mas que não contenha aditivos, como p. ex., citrinos ou sementes);
- esfregões ou escovas abrasivas e duras (p. ex., esponjas com esfregão);
- esponja mágica;
- raspadores metálicos afiados.

Recomendamos que a limpeza seja efetuada com água morna, um pano esponja limpo e um pouco de detergente para lavar a louça à mão.

Preparar a garrafeira para limpeza

- Desligue a garrafeira.

 aparece no visor e o arrefecimento está desligado.

- Retire as garrafas do interior da garrafeira e coloque-as num local fresco.
- Se necessário, retire todas as peças amovíveis para a limpeza (consulte o capítulo «Conhecer melhor», secção «Arrumação interior»).

Limpeza e manutenção

- Antes de proceder à limpeza das prateleiras de madeira, retirar as réguas de marcação (NoteBoard) se forem amovíveis (dependendo do modelo).

Limpar o interior

Efetue a limpeza da garrafeira com regularidade, no mínimo, uma vez por mês.

Se a sujidade ficar acumulada durante muito tempo, possivelmente não poderá ser eliminada.

As superfícies podem mudar de cor ou sofrer alterações.

É recomendável remover a sujidade de imediato.

- Efetue a limpeza do interior com um pano esponja limpo, água morna e um pouco de detergente para lavar a louça à mão.
- Lave todas as peças manualmente e não na máquina de lavar louça.
- Efetue a limpeza de todas as peças em **madeira** com um pano de limpeza humedecido por vapor, mas **não** as molhe.

 Risco de danos devido a produto de limpeza inadequado.

Efetuar a limpeza das réguas de marcação (NoteBoards) com um produto de limpeza pode danificar o seu revestimento.

Limpe as NoteBoards somente com água limpa.

- Após efetuar a limpeza passe com água limpa e seque de seguida com um pano.

- Para que a garrafeira seja suficientemente arejada e seja evitada a formação de odores, mantenha-a aberta ainda durante um curto espaço de tempo.

- Limpe a porta do aparelho com um produto de limpeza de vidros.

Substituir o filtro Active AirClean

Pode adquirir novos filtros Active AirClean no serviço de assistência técnica da Miele, em distribuidores especializados ou no site da Miele.

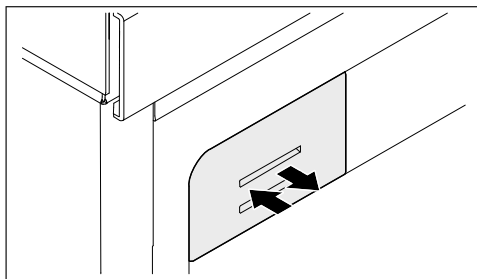

- Empurre o suporte do filtro para dentro, solte-o novamente e puxe-o para fora.

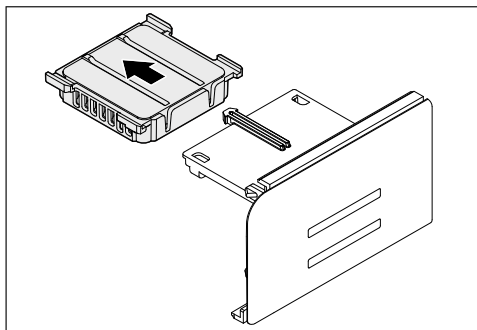

- Puxe o filtro Active AirClean usado para fora.
- Elimine o filtro Active AirClean usado no lixo doméstico.

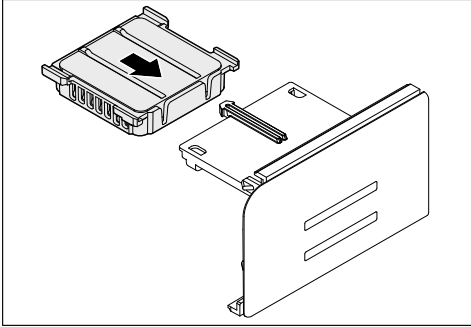

- Introduza o novo filtro Active AirClean.

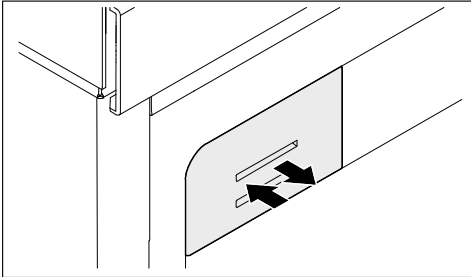

- Empurre a tampa do filtro para dentro até ao limite.

Limpar a junta da porta

⚠ Risco de danos devido a uma limpeza incorreta.

No tratamento da junta da porta com óleo ou gordura, esta pode ficar porosa.

Nunca deverá aplicar óleos ou gorduras na junta da porta.

- Limpe regularmente a junta da porta com água limpa e, de seguida, seque-a minuciosamente com um pano.

Limpar as zonas de arejamento e ventilação

A acumulação de pó contribui para o aumento do consumo de energia.

- Efetue a limpeza regular das zonas de arejamento e ventilação utilizando um pincel ou o aspirador (com um aspirador Miele, utilize a escova para móveis).

Depois da limpeza

- Coloque todas as peças na garrafeira.
- Ligue a garrafeira.
- Coloque as garrafas de vinho na garrafeira e feche a porta do aparelho.

Descongelação automática

A garrafeira descongela automaticamente.

Resolver problemas

A maior parte das anomalias e erros podem ser solucionados por si. Em muitos casos, pode economizar tempo e custos, pois não necessita de contactar o serviço de assistência técnica.

Em www.miele.pt/support/customer-assistance pode obter informações adicionais sobre a resolução autónoma de erros.







Evite abrir a porta do aparelho até que a avaria seja solucionada para que a perda de frio seja mantida o mais baixo possível.

Problema	Causa e solução
A garrafeira não arrefece.	A garrafeira não está ligada. ■ Ligue a garrafeira.
	A ficha de rede não está bem ligada à tomada ou a ficha do aparelho não está bem encaixada na tomada do aparelho. ■ Encaixe a ficha de rede na tomada e a ficha do aparelho na tomada do aparelho.
	Os disjuntores do quadro elétrico da habitação dispararam. A garrafeira, a tensão da rede ou outro aparelho qualquer podem estar com alguma avaria. ■ Solicite a intervenção de um electricista qualificado ou do serviço de assistência técnica.

Problema	Causa e solução
<p>O compressor liga cada vez com maior frequência e durante mais tempo, a temperatura na garrafeira baixa.</p>	<p>As secções transversais de arejamento e ventilação estão tapadas ou obstruídas com pó.</p> <ul style="list-style-type: none"> ■ Não tape as secções transversais de arejamento e ventilação. ■ Limpe regularmente o pó nas secções transversais de arejamento e ventilação. <p>A porta do aparelho foi aberta várias vezes. Ou foram colocadas muitas garrafas de vinho de uma só vez no aparelho.</p> <ul style="list-style-type: none"> ■ Abra a porta do aparelho só quando for necessário e durante o mais curto período de tempo possível. <p>A temperatura necessária fica automaticamente re-posta ao fim de um curto espaço de tempo.</p> <p>A porta do aparelho não está bem fechada.</p> <ul style="list-style-type: none"> ■ Feche a porta do aparelho. <p>A temperatura necessária fica automaticamente re-posta ao fim de um curto espaço de tempo.</p> <p>A temperatura ambiente está demasiado elevada. Quanto mais elevada for a temperatura ambiente, mais tempo o compressor fica a funcionar.</p> <ul style="list-style-type: none"> ■ Siga as indicações do capítulo «Instalar», secção «Local de instalação». <p>A temperatura regulada na garrafeira é muito baixa.</p> <ul style="list-style-type: none"> ■ Corrija a regulação da temperatura.
<p>Forma-se água condensada no interior da garrafeira. Talvez a porta do aparelho não feche corretamente.</p>	<p>A junta da porta saiu da ranhura.</p> <ul style="list-style-type: none"> ■ Verifique se a junta da porta está bem assente na ranhura. <p>A junta da porta está danificada.</p> <ul style="list-style-type: none"> ■ Verifique se a junta da porta está danificada.
<p>A junta da porta está danificada e/ou tem de ser substituída.</p>	<p>A junta da porta pode ser desmontada sem utilização de ferramentas.</p> <ul style="list-style-type: none"> ■ Trocar a junta da vedação da porta. Pode obtê-la nos serviços ou distribuidores Miele.

Resolver problemas







Problemas gerais com a garrafeira



Problema	Causa e solução
Os encaixes nas prateleiras de madeira estão a deformar-se.	A alteração de volume, devido à absorção de humidade ou à secagem, é uma característica típica da madeira. Uma humidade do ar elevada na garrafeira faz com que as peças de madeira «trabalhem». Desta forma, as peças de madeira podem deformar-se e podem surgir fissuras. Veios e nós na madeira fazem parte das suas características.
Nas etiquetas das garrafas existe formação de bolor.	Conforme a cola utilizada pode haver uma leve formação de bolor nas etiquetas. ■ Elimine o bolor por completo. Lave as garrafas e retire a cola que possivelmente possa existir.
Nas rolhas das garrafas há formação de uma película branca.	As rolhas oxidaram devido ao contacto com o ar. ■ Limpe a película utilizando um pano seco. Essa película não tem qualquer influência na qualidade do vinho.
Não soa qualquer sinal de alarme, apesar de a porta do aparelho estar aberta já há algum tempo.	Não se trata de um erro. O sinal de alarme foi desligado no modo de regulação. Se quiser ligar novamente o alarme sonoro: ■ Toque no símbolo  ■ Deslize para a esquerda ou direita até o símbolo  ser apresentado no centro. ■ Toque no símbolo  ■ Selecione o volume pretendido deslizando para a direita na barra de segmentos. ■ Confirme a regulação pretendida tocando na barra de segmentos. Se os sinais sonoros e de alarme estiverem ligados, surge o símbolo  orange.

Indicações no visor





Mensagem	Causa e solução
No visor acende , a garrafeira não possui a capacidade de arrefecimento. No entanto os comandos da garrafeira funcionam e a iluminação interior também.	<p>O modo de demonstração está ligado.</p> <ul style="list-style-type: none"> ■ Toque em . ■ Toque em . ■ Deslize para a esquerda ou direita até ser apresentado no centro. ■ Toque em . <p>Depois de o modo de demonstração ser desligado, a garrafeira desliga-se e tem de ser ligada novamente.</p>
No visor não aparece qualquer indicação. O visor está preto.	<p>O modo Sabbath está ligado: a iluminação interior está desligada e a garrafeira a refrigerar.</p> <ul style="list-style-type: none"> ■ Toque no visor preto. <p>Aparece .</p> <ul style="list-style-type: none"> ■ Toque em . <p> acende a cor de laranja.</p> <ul style="list-style-type: none"> ■ Toque novamente no símbolo . <p>Quando o modo Sabbath está desligado, o símbolo acende a branco.</p>
No visor acende , não é possível operar a garrafeira.	<p>A função de bloqueio está ligada.</p> <ul style="list-style-type: none"> ■ Desbloqueie a garrafeira por um curto espaço de tempo ou desligue a função de bloqueio completamente (consulte o capítulo «Alterar as regulações»).
No visor acende , e adicionalmente soa um sinal sonoro.	<p>O indicador do filtro Active AirClean lembra-o de que o filtro Active AirClean precisa de ser mudado.</p> <ul style="list-style-type: none"> ■ Substitua o filtro Active AirClean (consulte o capítulo «Limpeza e manutenção», secção «Substituir filtros Active AirClean»). Confirme a substituição do filtro Active AirClean tocando em no visor. <p> apaga-se do visor.</p>
No visor acende a amarelo, adicionalmente soa um sinal de alarme e a iluminação interior fica intermitente.	<p>O alarme da porta foi ativado.</p> <ul style="list-style-type: none"> ■ Toque em . <p>O sinal de alarme deixa de soar, apaga-se e a iluminação interior acende-se constantemente de novo.</p>

Resolver problemas



Mensagem	Causa e solução
<p>  acende a vermelho numa zona de refrigeração de vinho, adicionalmente soa um sinal de alarme.</p>	<p>O alarme de temperatura foi ativado, a zona de refrigeração de vinho relevante está demasiado quente ou demasiado fria dependendo da temperatura definida. As razões para isso podem ser, por exemplo:</p> <ul style="list-style-type: none">– A porta do aparelho foi aberta várias vezes.– As secções transversais de ventilação e exaustão foram tapadas.– Ocorreu um corte de eletricidade mais prolongado. <p>■ Toque em  .</p> <p>  apaga-se e o sinal de alarme deixa de soar.</p> <p>Na indicação de temperatura da zona de refrigeração de vinho em questão é apresentada de forma intermitente, durante aprox. 1 minuto, a temperatura mais quente que prevaleceu até agora na zona de refrigeração de vinho. Por fim, a temperatura atual na zona de refrigeração de vinho surge na indicação de temperatura.</p> <p>Pode desativar antecipadamente a indicação intermitente de temperatura:</p> <p>■ Toque na indicação de temperatura da zona de refrigeração de vinho.</p> <p>A temperatura mais quente indicada é eliminada. Em seguida, na indicação de temperatura aparece novamente a temperatura real no momento na zona de refrigeração de vinho.</p> <p>■ Resolva a situação de alarme.</p>









Mensagem	Causa e solução
<p>No visor, acende  a vermelho, e adicionalmente soa um sinal de alarme.</p>	<p>Aparece a indicação de falha de energia elétrica: a temperatura na garrafeira aumentou demasiado temporariamente devido a uma falha de energia elétrica ou interrupção de corrente elétrica nos últimos dias ou horas.</p> <ul style="list-style-type: none">■ Toque em . <p> apaga-se e o sinal de alarme deixa de soar.</p> <p>Na indicação de temperatura aparece durante aprox. 1 minuto, com luz intermitente, a temperatura mais quente que prevaleceu até agora na garrafeira. Por fim, a indicação de temperatura altera para a temperatura atual.</p> <p>Pode desativar antecipadamente a indicação intermitente de temperatura:</p> <ul style="list-style-type: none">■ Toque na indicação de temperatura. <p>A temperatura mais quente indicada é eliminada. Em seguida, na indicação de temperatura aparece novamente a temperatura real existente no momento. A garrafeira irá funcionar consoante a temperatura que estava regulada por último.</p> <ul style="list-style-type: none">■ Resolva a situação de alarme.

Resolver problemas

Mensagem	Causa e solução
No visor acende  a vermelho, eventualmente surge um código de erro F com algarismos. Adicionalmente soa um sinal de alarme.	<p>Existe uma anomalia.</p> <ul style="list-style-type: none">■ Desligue o sinal de alarme tocando em  no visor.■ Contacte o serviço de assistência técnica. <p>Para comunicar a anomalia, necessita também da designação do modelo e do número de série da sua garrafeira, para além do código de erro apresentado. É possível exibir estas informações diretamente:</p> <ul style="list-style-type: none">■ Toque, para tal, em  no visor. <p>No visor são exibidos os dados necessários do aparelho.</p> <p>Confirmando com  sai da indicação de informação e o código de erro é-lhe novamente apresentado.</p> <p>Também pode desligar a garrafeira diretamente a partir da mensagem de erro.</p>
	<p>É exibido um erro do aparelho: esta indicação tem sempre prioridade e cancela de imediato qualquer regulação que esteja a efetuar.</p> <p>A indicação de erro no aparelho tem prioridade sobre a indicação de alarme da porta e/ou alarme de temperatura.</p>

Iluminação interior

Problema	Causa e solução
 Perigo de choque elétrico devido a peças condutoras de corrente expostas.	<p>Ao remover a cobertura da lâmpada pode entrar em contacto com as peças condutoras de corrente.</p> <p>Não remova a cobertura da lâmpada. A iluminação LED só pode ser substituída e reparada exclusivamente pelo serviço de assistência técnica.</p>
 Perigo de lesões através da iluminação LED.	<p>Esta iluminação corresponde ao grupo de risco RG 2. Se a cobertura estiver com defeito, os olhos podem ficar feridos.</p> <p>Se a cobertura da lâmpada estiver com defeito, não olhe diretamente para a iluminação de perto usando instrumentos óticos (uma lupa ou similar).</p>

Problema	Causa e solução
A iluminação interior não funciona.	A garrafeira não está ligada. ■ Ligue a garrafeira.
	O modo Sabbath  está ligado: o visor está preto e a garrafeira a refrigerar. ■ Toque no visor preto. Aparece  . ■ Toque em  .  acende a cor de laranja. ■ Toque novamente no símbolo  . Quando o modo Sabbath está desligado,  acende a branco.
	A iluminação interior desliga-se automaticamente ao fim de aprox. 15 minutos se a porta do aparelho estiver aberta, para evitar sobreaquecimento. Se esse não for o caso, então existe uma anomalia. ■ Contacte o serviço de assistência técnica.
A iluminação interior também acende com a porta do aparelho fechada.	Não se trata de um erro. A iluminação de apresentação está ligada. ■ Para desligar a iluminação de apresentação, toque na tecla sensora de iluminação de apresentação  no visor. A tecla sensora  já não acende a cor de laranja.
A iluminação interior está intermitente.	Não se trata de um erro. O alarme da porta foi ativado.

Causa dos ruídos

A garrafeira faz diferentes ruídos de funcionamento.
Com uma potência de arrefecimento menor, a garrafeira trabalha com economia de energia, mas durante mais tempo. O volume de som é mais baixo.
Com uma potência de arrefecimento superior, os alimentos arrefecem mais rapidamente.
O volume de som é mais alto.

Resolver problemas

Ruídos normais	O que os origina?
Chiar, assobiar	O refrigerante é injetado no circuito de refrigeração.
Borbulhar, gorgolejar, chapinhar	O refrigerante flui através dos tubos.
Zumbir	A garrafeira arrefece.
Cliques	O termóstato liga ou desliga o compressor.
Sibilar, sussurrar	O ventilador está em curso.
Crepitar	Ocorre na expansão do material na garrafeira.
Chocalhar	As válvulas ou abas estão ativas.
Sorver (garrafeiras com amortecedor do fecho da porta)	A porta do aparelho com amortecedor de fecho da porta é aberta ou fechada.

Lembre-se que o ruído do compressor e do fluxo no circuito de refrigeração não podem ser evitados.

Ruídos	Causa e resolução
Vibrar, bater, tilintar	O aparelho de frio não está bem nivelado. Nivele o aparelho de frio recorrendo a um nível de bolha de ar. Para o efeito, utilize os pés de regulação (dependendo do modelo) por baixo do aparelho de frio. A partir de um nicho de 140 cm: deslize as calhas estabilizadoras fornecidas na parte inferior da base do aparelho.
	As gavetas, os cestos ou as prateleiras tremem ou emperram. Verifique as peças amovíveis e volte a encaixá-las.
	As garrafas ou os recipientes estão encostados uns aos outros. Separe ligeiramente as garrafas ou os recipientes uns dos outros.
	O fixador de cabos (dependendo do modelo) ainda está pendurado na parede traseira do aparelho. Remova o fixador de cabos.

Em miele.pt/service pode obter informações relativas à resolução autónoma de anomalias e às peças de substituição da Miele.

Contacto no caso de avarias

Contacte, p. ex., o seu distribuidor Miele ou serviço de assistência técnica Miele quando não conseguir solucionar a avaria.

Pode reservar o serviço de assistência técnica da Miele online em www.miele.pt/service.

Os dados de contacto do serviço de assistência técnica da Miele encontram-se no final do presente documento.

O serviço de assistência técnica precisa da designação do modelo e número de série (fabr./SN/N.º). Ambas as informações podem ser encontradas na placa de características dentro do aparelho de frio ou, dependendo do modelo, no modo de regulação em Informações **i**.

Base de dados EPREL

Desde 1 de março de 2021, as informações sobre a etiquetagem energética e os requisitos de conceção ecológica podem ser encontrados na base de dados sobre produtos europeia (EPREL). Clique na hiperligação <https://eprel.ec.europa.eu/> para aceder à base de dados sobre produtos. Ser-lhe-á aqui solicitado que insira a designação do modelo.

A designação do modelo pode ser encontrada na placa de características dentro do aparelho de frio ou, dependendo do modelo, no modo de regulação em Informações **i**.

Miele																									
XXXXXX	Nr. XX/XXXXXXXXXX																								
WEINTEMPERERSCHRANK-UNTERTISCHMODELL MULTI-TEMPERATURE WINE STORAGE CABINET-UNDERCOUNTER TOP ARMOIRE DE MISE EN TEMP. DES VINS-MOD. ENCASTRABLE SOUS PLAN АРМОРИЗАЦИОННОЕ ВИННОМОДЕЛЬ ПОДПОВЕРХУШЬЮ СНИЗУ ВИННИЙ ТЕМПЕРАТУРНИЙ ШКАФ																									
<table border="1"> <tr> <td>Klasse/Class</td> <td>Ap-Typ/AP-Type</td> <td>Bruttinhalt/Gross Capacity</td> <td>Gefriervermögen/Freezing Capacity</td> </tr> <tr> <td>Class/Classe</td> <td>AP-Type/AP/Type</td> <td>Volume Brut/Capacity Bruta</td> <td>Pouvoir de Congel/Capac. Congeladora</td> </tr> <tr> <td>SN-ST</td> <td></td> <td>XXXX l</td> <td></td> </tr> </table>	Klasse/Class	Ap-Typ/AP-Type	Bruttinhalt/Gross Capacity	Gefriervermögen/Freezing Capacity	Class/Classe	AP-Type/AP/Type	Volume Brut/Capacity Bruta	Pouvoir de Congel/Capac. Congeladora	SN-ST		XXXX l														
Klasse/Class	Ap-Typ/AP-Type	Bruttinhalt/Gross Capacity	Gefriervermögen/Freezing Capacity																						
Class/Classe	AP-Type/AP/Type	Volume Brut/Capacity Bruta	Pouvoir de Congel/Capac. Congeladora																						
SN-ST		XXXX l																							
<table border="1"> <tr> <td>Nutzhalt</td> <td>Ges</td> <td>/K</td> <td>/G</td> <td>/WEIN</td> <td>/KALT</td> </tr> <tr> <td>NetCapacity</td> <td>Tot</td> <td>/R</td> <td>/F</td> <td>/WINE</td> <td>/CHILL</td> </tr> <tr> <td>Volume Utile</td> <td>To</td> <td>/R</td> <td>/C</td> <td></td> <td></td> </tr> <tr> <td>Capac. Util</td> <td>Tot</td> <td>/F</td> <td>/C</td> <td>/WIND</td> <td>/CHILL</td> </tr> </table>	Nutzhalt	Ges	/K	/G	/WEIN	/KALT	NetCapacity	Tot	/R	/F	/WINE	/CHILL	Volume Utile	To	/R	/C			Capac. Util	Tot	/F	/C	/WIND	/CHILL	R600a: XXg
Nutzhalt	Ges	/K	/G	/WEIN	/KALT																				
NetCapacity	Tot	/R	/F	/WINE	/CHILL																				
Volume Utile	To	/R	/C																						
Capac. Util	Tot	/F	/C	/WIND	/CHILL																				

Garantia

O presente produto está sujeito à garantia legalmente prevista pelo Decreto-lei n.º 84/2021, de 18 de outubro, que regula os direitos do consumidor na compra e venda de bens, conteúdos e serviços digitais, ou por qualquer outra disposição legal que modifique ou substitua aquele diploma.

Instalar

Local de instalação

 Perigo de danos e ferimentos devido a queda do aparelho de garrafeira.

O aparelho de garrafeira tem um peso elevado e, com a porta do aparelho aberta, tende a tombar para a frente.

Mantenha a(s) porta(s) do aparelho fechada(s) até que o aparelho de garrafeira esteja definitivamente montado. O aparelho de garrafeira deve estar fixo no nicho de acordo com as instruções de utilização e montagem.

 Risco de incêndio e de danos causados por aparelhos que irradiam calor.

Os aparelhos que irradiam calor podem inflamar-se e fazer com que a garrafeira incendeie.

A garrafeira não pode ser encastrada por baixo de uma placa.

 Risco de danos devido a elevada humidade do ar.

No caso de humidade do ar elevada, pode ficar depositado condensado nas paredes exteriores da garrafeira. Esta água condensada pode provocar corrosão nas paredes exteriores do aparelho.

Instale a garrafeira num espaço seco e/ou climatizado com ventilação suficiente.

Após a montagem/instalação certifique-se de que a(s) porta(s) do aparelho fecha(m) corretamente e a garrafeira foi montada/instalada tal como descrito. As secções transversais de ventilação e exaustão indicadas têm de ser mantidas.

 Risco de danos devido a aparelhos extratores de vapores.

Aparelhos extratores de vapores por detrás da garrafeira podem danificar a garrafeira.

Não pode ser montado nenhum aparelho extrator de ar ou vapores atrás da garrafeira. Providencie uma condução de ar separada ou instale uma parede divisória entre os aparelhos.

 Risco de incêndio e de danos devido a chamas abertas.

As chamas abertas podem fazer com que a garrafeira incendeie.

Mantenha chamas abertas como, p. ex., uma vela, longe da garrafeira.

É adequado um espaço seco e bem ventilado.

Ao escolher o local de instalação, tenha em atenção que o consumo de energia da garrafeira aumenta se esta for instalada perto de um aquecedor, um fogão ou outra fonte de calor. Também deve ser evitada a incidência direta da luz do sol.

Quanto mais elevada for a temperatura ambiente, mais tempo o compressor fica a funcionar e maior é o consumo de energia.

Ao encastrar a garrafeira tenha, tome nota do seguinte:

- A tomada não deve estar localizada atrás do aparelho e deve estar facilmente acessível em caso de emergência.
- Tanto a ficha como o cabo de alimentação não devem estar em contacto com a parte de trás da garrafeira, já que podem ser danificados pelas vibrações desta.

- Outros aparelhos também não devem estar ligados a tomadas situadas na parte de trás da garrafeira.
- Ao instalar a garrafeira, certifique-se de que o cabo de alimentação não fica preso ou danificado.
- Tomadas múltiplas ou régua de distribuição, bem como outros dispositivos eletrónicos (p. ex., transformadores para lâmpadas de halógeno) não devem ser colocados ou operados atrás do aparelho.
- O piso no local de instalação deve ser horizontal e nivelado e deve ter a mesma altura que o piso circundante.

 Risco de ferimentos através de vidros partidos.

A uma altitude superior a 1500 m, o vidro da porta da garrafeira pode partir devido a mudanças de pressão de ar. Vidros partidos podem causar ferimentos graves!

Classe climática

A garrafeira foi concebida para uma determinada classe climática, (intervalo de temperatura ambiente), cujos limites devem ser cumpridos. A classe climática está indicada na placa de características situada no interior da garrafeira.

Classe climática	Temperatura ambiente
SN	10 até 32 °C
N	16 até 32 °C
ST	16 até 38 °C
T	16 até 43 °C
SN-ST	10 até 38 °C
SN-T	10 até 43 °C

Uma temperatura ambiente mais baixa provoca períodos de inatividade mais longos do compressor, fazendo com que a garrafeira possa não ser capaz de manter a temperatura necessária.

Arejamento e ventilação

O arejamento e ventilação são efetuados através da grelha de ventilação situada no rodapé da garrafeira.

 Risco de incêndio e de danos causados por uma ventilação insuficiente.

Se a garrafeira não tiver a ventilação suficiente, o compressor liga com mais frequência e funciona durante um período de tempo mais longo. Isso leva a um aumento do consumo de energia e a um aumento da temperatura de funcionamento do compressor, o que poderá ter como consequência danos no compressor.

Certifique-se de que existe um arejamento e uma ventilação suficientes da garrafeira.

Respeite rigorosamente as secções transversais de arejamento e ventilação indicadas.

As secções transversais de arejamento e ventilação não podem ser tapadas ou obstruídas.

Além disso, devem ser limpas com regularidade para eliminar o pó.

Instalar

Side-by-side

Esta garrafeira pode ser instalada com outro aparelho de frio ao lado «Side-by-side».

O kit de montagem Side-by-side pode ser adquirido através dos serviços Miele.

Contacte o seu distribuidor Miele para saber que modelo de aparelho combina com a sua garrafeira!

A fixação dos aparelhos está descrita no livro de instruções do conjunto de montagem Side-by-side.

Alterar o sentido de abertura da porta

 Risco de lesões e de danos devido ao elevado peso da porta.

Se a troca do batente da porta for efetuada por uma única pessoa, haverá um risco maior de lesões e danos.

O batente da porta deve ser impreteivelmente trocado com a ajuda de uma 2.ª pessoa.

 Perigo de esmagamento na dobradiça da porta.

Os dedos podem ficar presos na área da dobradiça.

Não coloque a mão na dobradiça ao abrir e fechar a porta.

A garrafeira é fornecida com um sentido de abertura da porta para a direita. Se for necessário um sentido de abertura da porta para a esquerda, o sentido de abertura da porta tem de ser mudado (consultar as instruções de montagem), antes de a garrafeira ser integrada no nicho.

Dica: Para proteger a porta do aparelho e o seu pavimento durante a troca do batente da porta, coloque uma base adequada sobre o pavimento junto à garrafeira.

 Risco de lesões e de danos!

A porta de vidro pode cair!

Certifique-se de que aparafusa firmemente todas as peças de fixação ao mudar o batente da porta.

Garanta que não danifica a junta da porta. Se a junta da porta estiver danificada, a porta do aparelho talvez não feche corretamente e a refrigeração não será suficiente!

Limitar o ângulo de abertura da porta do aparelho

As dobradiças da porta estão ajustadas de fábrica de forma a poder abrir a porta do aparelho completamente.

Se o ângulo de abertura da porta do aparelho for limitado a cerca de 90°, isto pode ser ajustado na dobradiça, dependendo do modelo (KWTUS 7096, 7196).

Os pinos de limite de porta devem ser montados antes de instalar o aparelho de frio.

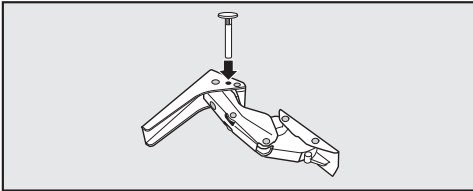

- Insira os pinos fornecidos para limitação da porta por cima nas dobradiças.

O ângulo de abertura da porta do aparelho está agora limitado para aprox. 90°.

Instalar

Dimensões para encastrar

Nicho para encastrar/vista lateral

Todas as medidas são indicadas em mm.

Um funcionamento correto da garrafeira é garantido se as secções transversais de arejamento e ventilação indicadas forem mantidas livres.

KWTUS 7074

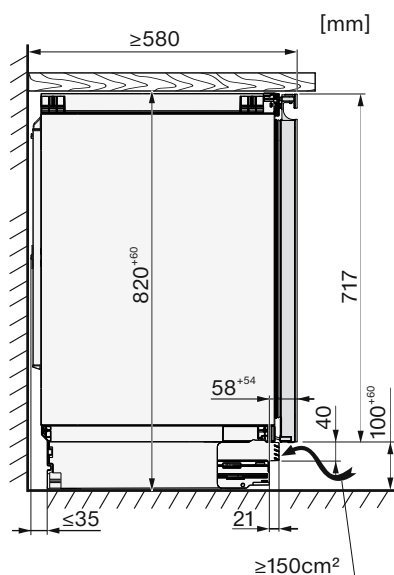
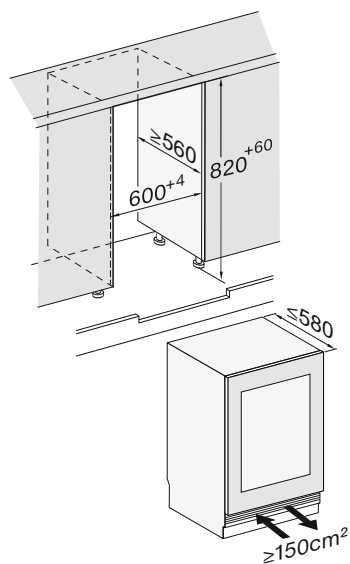

KWTUS 7096

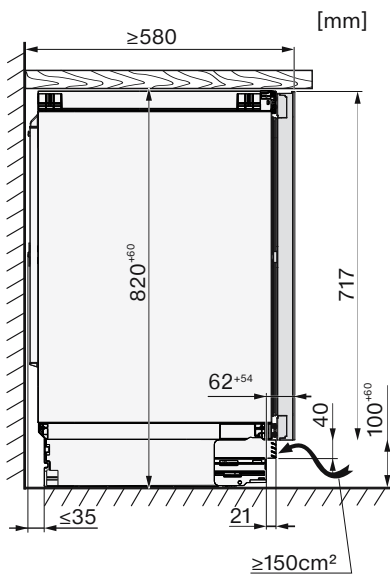
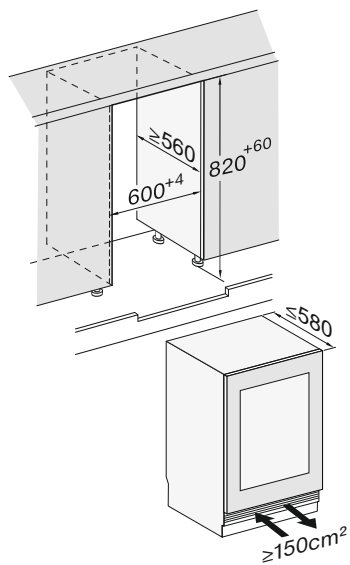

KWTUS 7196

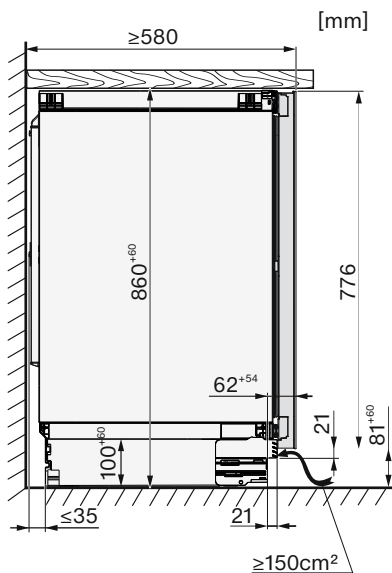
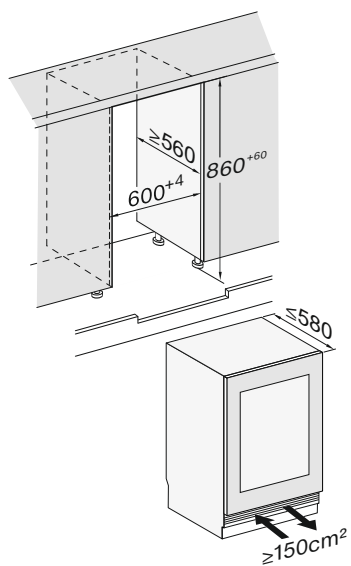

KWTUS 7096, 7196

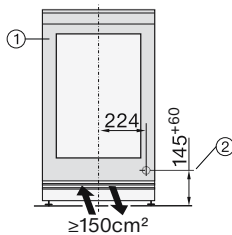
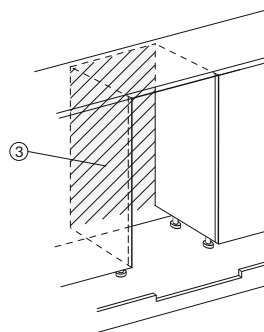
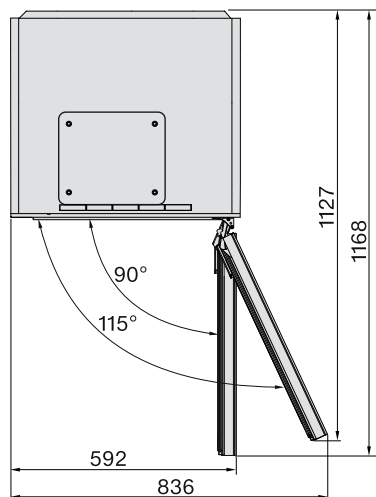









- ① Vista de frente
- ② Cabo de alimentação, comprimento = 2.200 mm
No serviço de assistência técnica da Miele pode obter um cabo de ligação mais longo.
- ③ Sem ligação nesta área

Instalar

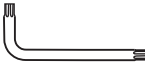
Encastrar a garrafeira

Para encastrar a garrafeira são necessárias as seguintes ferramentas:

TX 15, TX 20 		13
TX 15 		6
		8
		
		

Dica: Guarde a haste metálica fornecida num local seguro. É necessária para as regulações dos pés traseiros do aparelho.

Preparar a garrafeira

- Coloque a garrafeira diretamente em frente do nicho para encastrar.
- Agarre no lateral do painel do rodapé e puxe-o, para a frente.

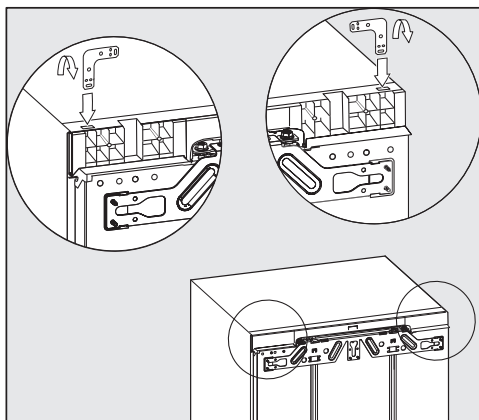

- Insira o ângulo na abertura de recepção da cobertura do dispositivo.
- Dobre o ângulo no ponto perfurado.

Inserir a garrafeira

 Risco de danos no cabo de ligação à rede elétrica.

Ao inserir a garrafeira, o cabo de alimentação pode ficar preso e ser danificado.

Deslize a garrafeira com cuidado para dentro do nicho.

 Risco de danos do piso.

Mover a garrafeira pode causar danos no piso.

Mova a garrafeira com cuidado sobre pavimentos sensíveis.

 Risco de danos dos pés de nivelamento.

Os pés de nivelamento podem quebrar.

Deslize a garrafeira para dentro do nicho para encastrar, só com os pés de nivelamento quase completamente aparafusados.

Dica: Antes de deslizar o aparelho, solte os dois pés de nivelamento posteriores dando meia volta. Depois de o aparelho estar no lugar, pode assim facilmente rodar os pés de nivelamento a partir da frente (consulte a secção «Alinhar a garrafeira»).

- Coloque o cabo de alimentação de forma que a garrafeira, após estar encastrado, possa ser facilmente ligada à corrente.

Dica: Prenda um pouco de fio à ficha e «prolongue» assim o cabo de alimentação para facilitar a inserção. Puxe então o cabo de alimentação na outra extremidade do fio através do móvel de cozinha.

Se a garrafeira for demasiado empurrada para dentro do nicho para encastrar, a porta do aparelho pode não fechar corretamente após a montagem da porta do móvel. Isto poderá provocar formação de gelo e de água condensada ou até outras avarias que podem ter como consequência um elevado consumo de energia. Deslize a garrafeira para dentro do nicho de instalação de modo que seja cumprida uma distância circunferencial de **42 mm**, desde o corpo do aparelho até à parte frontal das laterais do móvel.

- Encaixe o aparelho de frio no nicho para encastrar, até que as bordas frontais dos ângulos de fixação encostem em cima e em baixo às bordas frontais da parede lateral do móvel.

Desta forma é mantida uma distância circunferencial de **42 mm** em relação às bordas frontais das laterais do móvel.

Em móveis com peças do batente de porta (como saliências, arruelas de vedação, etc.) deve ser dada atenção à medida das peças do batente de porta, de forma que aqui também seja respeitada uma distância de **42 mm** em toda a volta.

- Puxe a garrafeira para a frente, de acordo com a medida da estrutura.
- Verifique mais uma vez se é respeitada uma distância de **42 mm** em toda a volta em relação às bordas frontais das peças do batente de porta.

Dica: Caso seja possível, afaste as peças do batente da porta e encaixe a garrafeira até que todos os ângulos de fixação encostem em cima e em baixo da borda frontal da parede lateral do móvel.

Alinhar a garrafeira

No caso de fixação superior da garrafeira no nicho para encastrar, a garrafeira deve ficar bem encaixada entre o piso e a bancada.

- Conforme a altura do nicho, desaperce os pés de nivelamento frontais e traseiros e nivele a garrafeira horizontalmente.

Proceda como se indica a seguir:

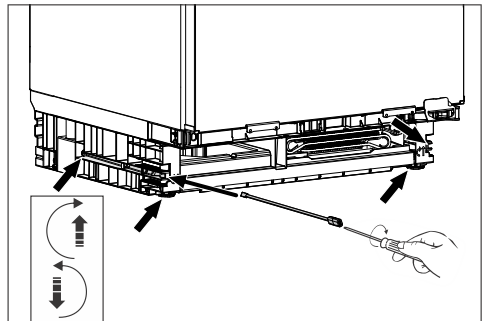

Instalar

- Ajustar ambos os pés de nivelamento traseiros através dos respectivos parafusos, à frente do lado direito e esquerdo no rodapé, com uma haste incluída e uma chave de fendas.
- Desaparafusar os dois pés de nivelamento dianteiros alternadamente com os traseiros. O intervalo máximo de regulação é de 6 cm.

Dica: Logo que os pés de nivelamento estejam um pouco desaparafusados, podem ser regulados com uma chave de fendas.

Através da peça esponjosa ①, fixada à grelha de ventilação, é garantida a condução do ar em separado e é evitada uma anomalia de funcionamento.

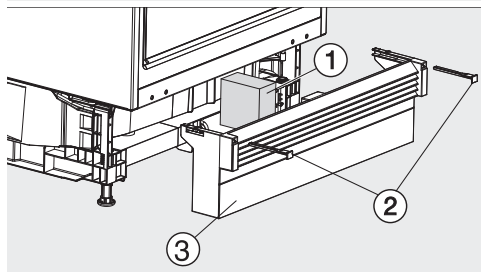

- Coloque novamente o painel do rodapé com a grelha de ventilação ③, mas ainda não o fixe.

Se não for montado nenhum rodapé do móvel contínuo:

- Encaixe o painel do rodapé ③ para a frente, de forma que fique alinhado com as ranhuras de ventilação e os móveis ao lado.

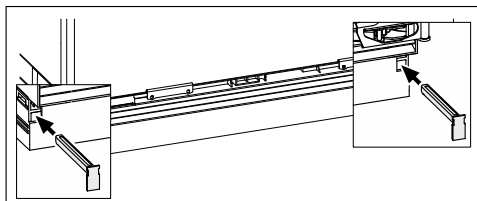

- Segure o painel do rodapé e fixe-o à direita e à esquerda com os fechos ② fornecidos em conjunto.

Com o painel do rodapé montado, as regulações dos pés traseiros só podem ser efetuadas quando o painel do rodapé estiver completamente inserido. Caso contrário, o comprimento da haste não é suficiente.

Se for montado um rodapé do móvel contínuo:

- Deslize o painel do rodapé com a grelha de ventilação ③ até ao fim para dentro da garrafeira e fixe-o à direita e à esquerda com os fechos ②.

Se for montado um rodapé contínuo, terá de o cortar de acordo com a altura do rodapé para efetuar a ventilação da garrafeira.

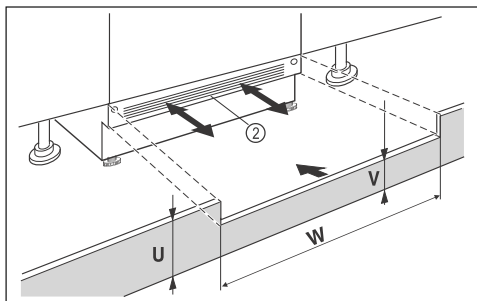

- Corte a altura do rodapé do móvel (U).

- Ajuste a altura do painel do rodapé (V) sob o painel do rodapé ② do aparelho ao longo da largura do nicho (W).

Ajustar a garrafeira às portas de móveis superiores

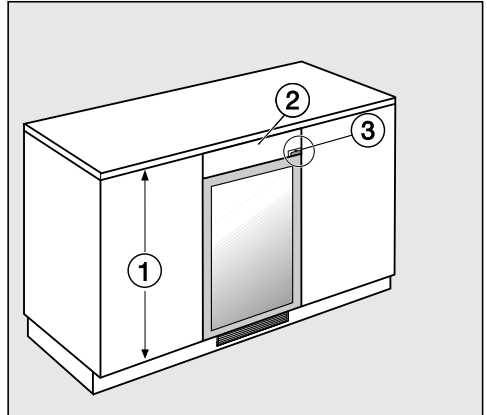

Se as portas dos móveis adjacentes ① forem mais altas do que a porta da garrafeira, é possível ajustar a garrafeira às portas adjacentes com um perfil de compensação ②.

O perfil de compensação deve ser adequado exatamente a esta situação. Tenha em conta a dobradiça da porta ③ ao ajustar o perfil de compensação (dependendo do modelo).

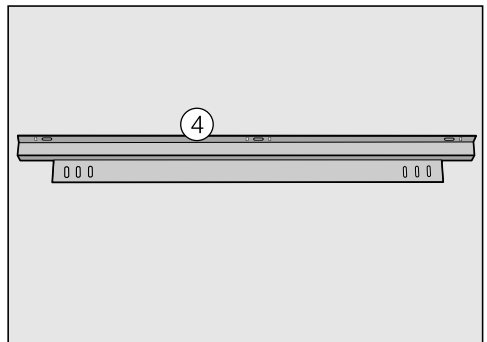

Para fixar o perfil de compensação, precisa do ângulo de fixação ④. Este está disponível na assistência técnica da Miele ou num distribuidor. O ângulo de fixação é montado na garrafeira:

Instalar

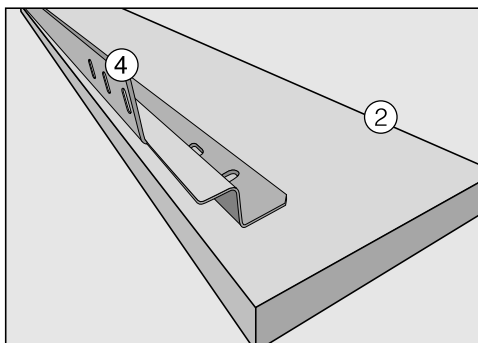
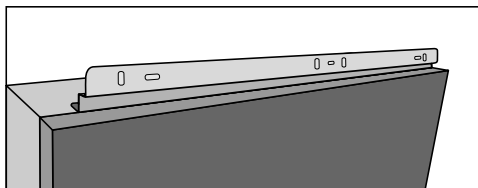

- Fixe o ângulo de fixação ④ na parte posterior do perfil de compensação ②.
- Puxe a garrafeira para fora do nicho o suficiente para que a possa inclinar.
- Fixe o ângulo de fixação ④ à garrafeira com o perfil de compensação ②, apertando os parafusos ligeiramente.
- Nivele o perfil de compensação com a porta da garrafeira, para que a frente fique lisa.
- Aperte os parafusos.
- Agora pode deslizar a garrafeira para o interior do nicho.

Fixar a garrafeira no nicho

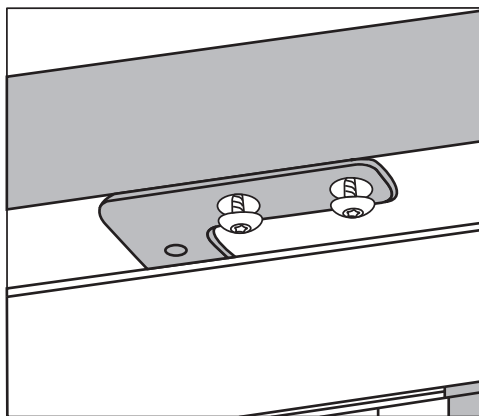

- Aparafuse a garrafeira à parte inferior da bancada de trabalho com dois parafusos.

Ligação elétrica

O aparelho de frio só deve ser ligado através do cabo de ligação fornecido a uma tomada com ligação à terra.

Instale o aparelho de frio de forma a que a tomada fique facilmente acessível. Se a tomada não estiver facilmente acessível, certifique-se de que na instalação está disponível um dispositivo seccionador para cada polo.

⚠ Perigo de incêndio devido a sobreaquecimento.

O funcionamento do aparelho de frio em tomadas múltiplas e cabos de extensão pode sobrecarregar os cabos. Por motivos de segurança, não deve utilizar tomadas múltiplas ou cabos de extensão.

A instalação elétrica deve ser concebida de acordo com a VDE 0100.

Por motivos de segurança, recomendamos a utilização de um interruptor de corrente diferencial residual (RCD) do tipo  na instalação doméstica associada, para a ligação elétrica do aparelho de frio.

Um cabo de ligação à rede danificado só pode ser substituído por um cabo de ligação à rede especial do mesmo tipo (pode ser obtido no serviço de assistência técnica da Miele). Por motivos de segurança, a substituição só pode ser efetuada por um técnico qualificado ou pelo serviço de assistência técnica da Miele.

Consulte estas instruções de utilização ou a placa de características quanto aos fusíveis e à potência nominal. Compare esses dados com os da ligação elétrica no local. Em caso de dúvidas, contacte um eletricista qualificado.

É possível um funcionamento temporário ou permanente num sistema de alimentação energética autossuficiente ou não-síncrono de rede (por ex., redes separadas, sistemas de reserva). O pré-requisito para o funcionamento é que o sistema de alimentação elétrica esteja em conformidade com as especificações da EN 50160 ou comparável. As medidas de proteção previstas na instalação doméstica e neste produto Miele devem também ser asseguradas na sua função e modo de funcionamento em funcionamento isolado ou em funcionamento não-síncrono ou ser substituídas por medidas equivalentes na instalação. Como descrito, por ex., na publicação atual da VDE-AR-E 2510-2.

Ligar o aparelho de frio

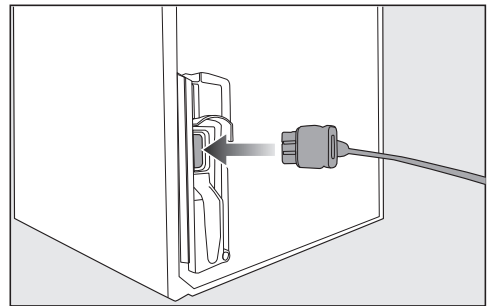

- Encaixe a ficha do aparelho na zona posterior do aparelho de frio.
 - Certifique-se de que a ficha do aparelho encaixa corretamente.
 - Ligue a ficha do aparelho à tomada.
- O aparelho de frio encontra-se, agora, ligado à corrente.

Declaração de Conformidade

A Miele declara que esta garrafeira cumpre a Directiva 2014/53/UE.

O texto integral da Declaração de Conformidade UE está disponível num dos seguintes URLs:

- Produtos, Download, em www.miele.pt
- Assistência técnica, pedidos de informações, manuais de utilização, em <https://miele.pt/instrucoes-utilizacao-125> através do nome do produto ou do número de fabrico

Banda de frequência	2,4000 GHz – 2,4835 GHz
---------------------	----------------------------

Potência máxima de transmissão	< 100 mW
--------------------------------	----------

Direitos de autor e licenças

Para operar e controlar o módulo de comunicação, a Miele utiliza softwares próprios ou de terceiros, que não estão sujeitos à chamada condição de licença Open Source. Estes softwares/componentes de software estão protegidos por direitos de autor. Os direitos de autor da Miele e de terceiros devem ser respeitados.

Além disso, o módulo de comunicação integrado no aparelho contém componentes de software que são distribuídos sob condições de licença Open Source. Pode consultar os componentes Open Source incluídos, juntamente com as declarações de direitos de autor correspondentes, cópias das respetivas condições de licença aplicáveis, bem como, se necessário, outras informações localmente via IP, através de um navegador web ([http\[s\]://<endereço IP>/Licenses](http[s]://<endereço IP>/Licenses)). Os regulamentos referentes a responsabilidade e garantia aí indicados das condições de licença de Open Source aplicam-se apenas aos respetivos detentores de direitos.

Miele Portuguesa, Lda.

Av. do Forte, 5
2790-073 Carnaxide

Contactos:

Telf.: 214248100

Apoio ao cliente

info@miele.pt

Serviço técnico

miele.pt/service

Website

miele.pt

Miele Experience Center em Carnaxide

Av. do Forte, 5
2790-073 Carnaxide
Telf.: 214248400

Sede Alemanha:
Miele & Cie. KG
Carl-Miele-Straße 29
33332 Gütersloh
Alemanha

KWTUS 7074 ..., KWTUS 7096 ..., KWTUS 7196 ...