

Kasutusjuhend Pesumasin



Lugege **kindlasti** kasutusjuhend enne seadme paigaldamist ja kasutuselevõttu läbi. Sellega kaitsete ennast ja väldite kahjusid.



Sisukord

Teie panus keskkonna heaks	6
Ohutusjuhised ja hoiatused	7
Pesumasina käsitlemine	14
Juhtpaneel.....	14
Puutekraan ja andurnupud	14
Ülevaade juhtpaneeli legendist	15
Peamenüü	23
Käsitsemise näited	24
Programmide asukoha muutmine	25
Esmakordne kasutuselevõtt.....	27
Miele@home	28
1. Ekraanikeele seadistamine	29
2. Võrgu Miele@home loomine	29
3. Ajavormingu seadistamine	30
4. Transpordikaitsme eemaldamine.....	30
5. Süsteemi TwinDos kasutuselevõtt.....	31
6. Kalibreerimisprogrammi käivitamine	34
Keskkonnasäästlik pesemine.....	35
Hügieen pesumasinas	35
Tagasiside.....	36
1. Pesu ettevalmistamine.....	37
2. Programmi valimine	38
3. Programmiseadistuste valimine.....	39
4. Pesumasina täitmine	41
5. Pesuvahendi lisamine	42
TwinDos.....	42
Pesuvahendisahtel	44
Kapseldoseerimine.....	46
6. Programmi käivitamine.....	48
Programmi kulgemise ajal pesu lisamine (AddLoad).....	48
7. Programmi lõpp.....	49
Tsentrifugimine	50
Programmide ülevaade.....	52
Lisafunktsioonid	60
Kiire	60
Vesi pluss	60
Lisaloputuskord	60

SingleWash.....	60
Eelpesu.....	60
Leotamine.....	60
Intensiivne	61
AllergoWash	61
Eriti säästev	61
Eriti vaikne	61
Loputuse seiskamine.....	61
Pesuprogrammide ülevaade – lisafunktsioonid.....	62
Programmi kulgemine	64
Programmi muutmine	67
Programmi muutmine (lapselukk).....	67
Programmi katkestamine.....	67
Programmi katkestamine.....	67
Hooldustähised.....	68
Lemmikud.....	69
Pesemisassistent.....	70
Taimer	71
SmartStart	72
Pesuvahendid	73
Õige pesuvahend	73
Veepehmeni.....	73
Doseerimise abivahendid	73
Pesu järeltötlusvahendid	73
Soovitus – Miele pesuvahendid.....	75
Pesuvahendi soovitusel vastavalt määrusele (EL) nr 1015/2010	76
TwinDosi kasseti vahetamine	77
Puhastus ja hooldus.....	78
Korpuse ja paneeli puhastamine	78
Pesuvahendisahtli puhastamine	78
Trumli puhastamine (hügieeniteave).....	80
Süsteemi TwinDos hooldus	80
Vee sissevoolufiltri puhastamine	81
Mida teha, kui	82
Ühtegi pesuprogrammi ei saa käivitada	82
Veateade pärast programmi katkestamist.....	83
Veateade pärast programmi lõppemist	84
Teated või tõrked TwinDos-süsteemis.....	86

Sisukord

Pesumasina üldised probleemid	88
Mitterahuldav pesutulemus	91
Ust ei saa avada	92
Ukse avamine ummistunud äravoolu ja / või voolukatkestuse korral.....	93
Klienditeenindus	95
Kontakt tõrgete korral.....	95
Andmebaas EPREL	95
Juurdeostetavad tarvikud	95
Garantii	96
Paigaldus	97
Eestvaade.....	97
Tagantvaade	98
Paigalduspind	99
Pesumasina viimine paigalduskohta	99
Transpordikaitsme eemaldamine.....	100
Transpordikaitsme paigaldamine.....	102
Rihtimine.....	103
Jala väljakeeramine ja kontramutriga kinnitamine.....	103
Paigaldamine tööpinna alla	104
Üksteise peale asetatud pesumasin ja kuivati	104
Veelekke kaitstesüsteem	105
Vee sissevool.....	107
Vee sissevoolu ühendamine	107
Käitamine külma vee ja alternatiivse veeliigiga	108
Juurdevooluvoolikute märgistus	108
Soe vesi.....	109
Pehme vesi, vihmavesi ja allikavesi.....	109
Vee juurdevoolu ülevaade sõltuvalt programmeeritud valikust	110
Vee äravool	111
Torupõlve kohaleasetamine.....	111
Otseühendus valamü äravoolutorusse	112
Elektriühendus	113
Tehnilised andmed	114
Vastavusdeklaratsioon.....	115
Kuluandmed	116
Seadistused	118
Seadistuste valimine	118
Seadistuste muutmine.....	118
Seadistuste lõpetamine	118

Controls / Display 	119
Language 	119
Consumption	119
Code	119
Memory	120
Clock display	120
Volume	120
Display brightness	120
Temperature unit	120
“Display” off status	120
Programme sequence	121
TwinDos	121
Soiling	121
Water plus level	121
Maximum rinse level	122
Soak duration	122
Longer Pre-wash Cottons	122
Gentle action	122
Anti-crease	122
Network	123
Miele@home	123
SmartGrid	124
Remote control	124
RemoteUpdate	125
Appliance parameters	126
Water intake	126
Legal information	127
Kasutus- ja juhtimistarkvara autoriõigused ja litsentsid	127
Kommunikatsioonimooduli autoriõigused ja litsentsid	127
Installation requirements	128
Low water pressure	128
Suds cooling	128
Temperature reduction	128
Pesu- ja hooldusvahendid	129
Pesuvahendid	129
Eripesuvahendid 	130
Tekstiilihooldusvahendid 	131
Lisand 	131
Seadme hooldusvahendid	131

Teie panus keskkonna heaks

Pakendi suunamine jäätme- käitlusesse

Pakend on ette nähtud käitlemiseks ja kaitseb seadet transpordikahjustuste eest. Pakendimaterjalid on valitud keskkonnakaitsealastest ja käitlemistehnilisest seisukohtadest lähtudes ja on üldiselt korduskasutatavad.

Pakendi tagastamine materjaliringlusse säästab toorainet. Kasutage materjalipõhiseid väärtuslike materjalide kogumispunkte ja tagastusvõimalusi. Transpordipakendid võtab tagasi Miele edasimüüja.

Vana seadme utiliseerimine

Elektri- ja elektroonikaseadmed sisaldavad mitmesuguseid väärtuslikke materjale. Samuti sisaldavad need teatud aineid, segusid ja detaile, mis olid vajalikud seadme toimimiseks ja ohutuse tagamiseks. Olmeprügi hulgas ja vale käitlemise korral võivad need kahjustada inimese tervist ja keskkonda. Seetõttu ärge visake oma vana seadet olmeprügi hulka.



Selle asemel kasutage elektri- ja elektroonikaseadmete tasuta äraandmiseks ja taaskasutusse suunamiseks ametlikke kogumis- ja tagastuspunkte kohaliku omavalitsuse, edasimüüja või Miele juures. Võimalike isikuandmete kustutamise eest äravisatavast seadmevastutuse seaduse järgi teie. Seaduse järgi olete kohustatud eemaldama patareid ja akud, mis ei ole seadmesse püsivalt integreeritud, samuti lambid, mida saab ilma lõhkumata eemaldada, ilma neid lõhkumata. Viige need sobivasse kogumiskohta, kus need saab tasuta ära anda. Hoolitsege selle eest, et vana seade oleks kuni äraviimiseni laste eest kaitstud.

See pesumasin vastab ohutusnõuetele. Vale kasutamine võib viigastada inimesi ja põhjustada materiaalselt kahju.

Lugege kasutusjuhend enne pesumasina kasutuselevõttu hoolikalt läbi. See sisaldab olulisi juhiseid paigaldamiseks, ohutuks kasutamiseks ja hoolduseks. Sellega kaitsete ennast ja väldite pesumasina kahjustamist.

Kooskõlas standardiga IEC 60335-1 juhivad Miele tähelepanu sellele, et pesumasina paigaldamist käsitlev peatükk ning ohutusjuhised ja hoiatused tuleb läbi lugeda ja neid järgida.

Miele ei vastuta nende juhiste eiramise tõttu tekkinud kahju eest.

Hoidke kasutusjuhend alles ja andke see võimalikule uuele omanikule edasi.

Otstarbekohane kasutamine

- ▶ See pesumasin on ette nähtud kasutamiseks majapidamises ja sellesarnastes paigaldustingimustes.
- ▶ Pesumasin ei ole ette nähtud kasutamiseks välistingimustes.
- ▶ Kasutage pesumasinat eranditult vaid kodumajapidamises ja pesumasinas vaid sellist pesu, mille hooldusetiketil on märgitud, et see on pestav. Mistahes muu kasutusviis on lubamatu. Miele ei vastuta kahjude eest, mis on põhjustatud mitteotstarbekohasest või valest kasutamisest.
- ▶ Isikud, kes oma füüsilise, meelelise või vaimse seisundi või oma kogenematuse või teadmatus tõttu ei ole võimelised pesumasinat ohutult kasutama, ei tohi seda teha ilma vastutava isiku järelevalve või juhendamiseta.

Ohutusjuhised ja hoiatused

Lapsed ja majapidamine

- ▶ Nooremad kui kaheksa-aastased lapsed tohivad pesumasina juures viibida vaid pideva järelevalve all.
- ▶ Lapsed alates 8. eluaastast tohivad kasutada pesumasinat ilma järelevalveta vaid juhul, kui neile on seadme kasutamine nii selgeks õpetatud, et nad saavad sellega ohutult hakkama. Lapsed peavad oskama märgata ja mõista vales kasutamisest tulenevaid ohte.
- ▶ Lapsed ei tohi pesumasinat järelevalveta puhastada ega hooldada.
- ▶ Ärge jätke pesumasina läheduses viibivaid lapsi järelevalveta. Ärge lubage lastel kunagi pesumasinaga mängida.

Tehniline ohutus

- ▶ Järgige peatükis “Paigaldus” antud juhiseid ning samuti peatükki “Tehnilised andmed”.
- ▶ Enne pesumasina paigaldamist kontrollige, ega sellel ei ole nähtavaid kahjustusi. Ärge paigaldage kahjustunud pesumasinat ega võtke seda kasutusse.
- ▶ Enne pesumasina ühendamist võrrelge kindlasti tüübisildil toodud ühendusandmeid (kaitset, pinget ja sagedust) elektrivõrgu andmetega. Kahtluse korral küsige teavet elektrispetsialistilt.
- ▶ Võimalik on ajutine või pidev kasutamine autonoomse või võrguga mittesünkroonse energiavarustussüsteemiga (nt minivõrgud, varusüsteemid). Kasutamise eeltingimus on, et energiavarustussüsteem vastab standardi EN 50160 või võrreldava standardi nõuetele. Elektrisüsteemi ja selles Miele seadmes ette nähtud kaitsemeetmete funktsioon ja tööviis peavad ka minivõrgus või võrguga mittesünkroonse kasutamise korral olema tagatud või need tuleb paigaldises asendada võrreldavate meetmetega. Seda kirjeldatakse näiteks VDE-AR-E 2510-2 ajakohases väljaandes.

- ▶ Pesumasina elektriõhutus on tagatud ainult siis, kui see on ühendatud nõuetekohaselt paigaldatud maandussüsteemi. On väga oluline, et seda turvanõuet kontrollitaks ja kahtluste korral lastaks kogu hoone elektrivõrk elektrikul üle kontrollida. Miele ei vastuta kahjude eest, mille on põhjustanud maanduse puudumine või viga.
- ▶ Ohutuse huvides ei tohi kasutada pikendusjuhtmeid, harupesi või muud sarnast (tuleoht ülekuumenemise tõttu).
- ▶ Defektseid osi tohib asendada ainult Miele originaalvaruosadega. Ainult selliste osade puhul garanteerib Miele, et need vastavad täielikult ohutusnõuetele.
- ▶ Juurdepääs pistikupesale peab alati olema võimalik, et pesumasina saaks vajaduse korral elektrivõrgust lahutada.
- ▶ Asjatundmatu remont võib kasutajale kaasa tuua ettearvamatuid ohte, mille eest tootja ei vastuta. Remonditöid tohivad teha üksnes Miele volitatud spetsialistid, vastasel korral kaotab garantii kehtivuse.
- ▶ Garantii kaotab kehtivuse, kui pesumasinat ei paranda Miele volitatud klienditeenindus.
- ▶ Kui toitejuhe on kahjustunud, tuleb see lasta Miele volitatud spetsialistidel välja vahetada, et vältida ohte kasutajale.
- ▶ Rikke korral või puhastus- ja hooldustööde ajal on pesumasin vaid siis elektrivõrgust lahutatud, kui:
 - pesumasina toitepistik on välja tõmmatud või
 - maja elektrisüsteemi kaitse on välja lülitatud või
 - maja elektrisüsteemi keeratavad kaitsmed on täiesti välja keeratud.

Ohutusjuhised ja hoiatused

- ▶ Miele veelekke-kaitstesüsteem kaitseb veekahjude eest, kui täidetud on järgmised eeldused:
 - Nõuetekohane vee- ja elektriühendus.
 - Märkatavate vigade korral tuleb pesumasin viivitamatult uuesti korda teha.
- ▶ Vee voolusurve peab olema vähemalt 100 kPa ja ei tohi ületada 1000 kPa.
- ▶ Seda pesumasinat ei tohi kasutada mittestatsionaarsetes paigalduskohtades (nt laevad).
- ▶ Ärge modifitseerige pesumasinat ilma Miele selgesõnalise loata.
- ▶ Pesumasinal on erinõuete tõttu (nt seoses temperatuuri, niiskuse, keemilise vastupidavuse, kulumiskindluse ja vibratsiooniga) spetsiaalne valgusti. Seda valgustit tohib kasutada vaid ettenähtud otstarbel. Valgusti ei sobi ruumi valgustamiseks. Vahetustöid tohib teha vaid volitatud spetsialist või Miele klienditeenindus. Sellel pesumasinal on 1 valgusallikas energiatõhususe klassiga G.

Otstarbekohane kasutamine

- ▶ Ärge paigaldage pesumasinat külmaohtlikesse ruumidesse. Külmunud voolikud võivad katki minna või lõhkeda ning külmumis-punktist allpool võib elektroonika töökindlus väheneda.
- ▶ Eemaldage enne kasutuselevõttu pesumasina tagaküljel olev transpordikaitse (vt peatüki “Paigaldus” jaotist “Transpordikaitse eemaldamine”). Eemaldamata transpordikaitse võib tsentrifuugimise käigus pesumasinat ja kõrvalolevat mööblit / seadmeid kahjustada.
- ▶ Kui lähete pikemaks ajaks ära (nt puhkusele), sulgege veekraan, eriti juhul, kui pesumasina lähedal pörandas puudub äravool (kanalisatsioon).
- ▶ Üleujutuse oht!
Enne tühjendusvooliku kraanikaussi panekut kontrollige, kas vesi voolab piisavalt kiiresti ära. Kindlustage voolik mahalibisemise vastu. Väljutusvee tagasitõmbejõud võib kindlustamata vooliku kraanikaussist välja suruda.
- ▶ Jälgige, et pesu hulka ei satuks võõrkehi (nt naelad, nõelad, mündid, kirjaklambrid). Võõrkehad võivad seadme osi (nt pesuvee mahutit, pesutrumlit) kahjustada. Kahjustunud osad omakorda võivad rikuda pesu.
- ▶ Ettevaatust ukse avamisel pärast aurufunktsiooni kasutamist! Väljuva auru ning trumli ja ukseklaasi kõrge temperatuuri tõttu on oht end põletada. Astuge samm tagasi ja oodake, kuni aur on väljunud.
- ▶ Maksimaalne pesukogus on 9,0 kg (kuiv pesu). Üksikute programmide osaliselt väiksemad täitekogused leiate peatükist “Programmide ülevaade”.

Ohutusjuhised ja hoiatused

- ▶ Pesuvahendi õige doseerimise korral ei ole pesumasinas vaja katlakivi eemaldada. Kui teie pesumasin on kõigest hoolimata nii tugevalt lupjunud, et lupja on vaja eemaldada, kasutage spetsiaalset korrosioonitõrjevahendiga katlakivieemaldit. Selle spetsiaalse katlakivieemaldi saate Miele müügiesindajalt või Miele klienditeenindusest. Järgige rangelt katlakivieemaldi kasutusjuhendit.
- ▶ Lahustit sisaldavate puhastusvahenditega töödeldud tekstiilid tuleb enne pesemist puhta veega korralikult üle loputada.
- ▶ Ärge kunagi kasutage pesumasinas lahustit sisaldavaid puhastusvahendeid (nt bensiin). Seadme osad võivad kahjustada saada, samuti võivad erituda mürgised aurud. Tekib tule- ja plahvatusoht!
- ▶ Ärge kunagi kasutage pesumasina juures või peal lahustit sisaldavaid puhastusvahendeid (nt bensiin). Lahustit sisaldav puhastusvahend võib plastpindu kahjustada.
- ▶ Värvimisained peavad sobima pesumasinas kasutamiseks ja neid tohib kasutada vaid kodumajapidamises tarvitatavas mahus. Pidage rangelt kinni tootja kasutusjuhistest.
- ▶ Pleegitusained võivad vävliisisalduse tõttu põhjustada korrosiooni. Pleegitusaineid ei tohi pesumasinas kasutada.
- ▶ Pesuaine silmasattumise korral loputage silmi kohe rohke leige veega. Allaneelamise korral pöörduge kohe arsti poole. Tundliku või kahjustunud nahaga inimesed peaksid vältima pesuaine kokkupuudet nahaga.

Tarvikud ja varuosad

- ▶ Kasutage üksnes Miele originaaltarvikuid. Kui paigaldate seadmele muid tarvikuid, kaotate õiguse garantiile, aga ka tootmisgarantiile ja / või tootevastutusele.
- ▶ Miele kuivati ja pesumasinaid saab üksteise peale paigutada. Selleks on vaja juurde osta Miele pesumasina ja kuivati ühenduskomplekt. Tuleb jälgida, et pesumasina ja kuivati ühenduskomplekt sobiks Miele kuivati ja pesumasinaga.
- ▶ Jälgige, et juurdeostetava tarvikuna saadaolev Miele sokkel sobiks pesumasinaga.
- ▶ Miele annab pärast teie pesumasina seeriatootmise lõppu kuni 15-aastase, kuid mitte lühema kui 10-aastase tarnegarantii talitlust säilitavatele varuosadele.

Miele ei vastuta kahjude eest, mis on tekkinud ohutusjuhiste ja hoiatuste eiramise tõttu.

Pesumasina käsitsemine

Juhtpaneel

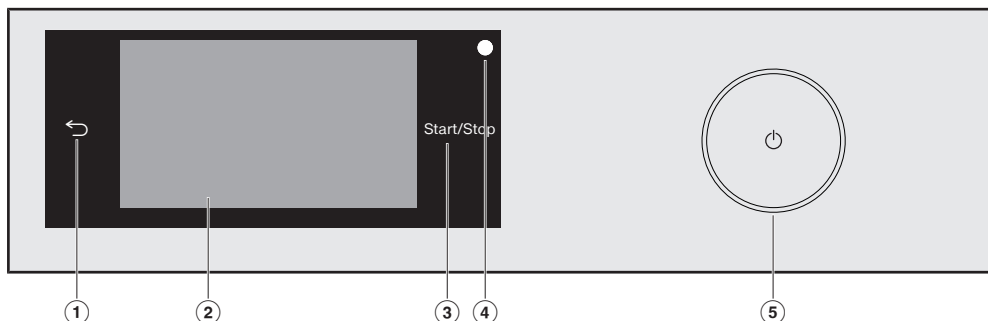

① Andurnupp ↵

Lülitab menüü eelmisele tasemele.

② Puutekraan

③ Andurnupp *Start/Stop*

Andurnupu *Start/Stop* puudutusega käivitatakse valitud programm või katkestatakse käivitunud programm. Kui programmi saab käivitada, põleb andurnupus pulseeriv tuli. Pärast programmi käivitumist põleb andurnupp pidevalt.

④ Optiline liides

klienditeenindusele vajalikuks ülekandepunktiks

⑤ Nupp ⏻







Pesumasina sisse- ja väljalülitamiseks. Pesumasin lülitab energiasäästu eesmärgil automaatselt välja. Väljalülitus toimub 15 minutit pärast programmi lõpu / kortsumiskaitset või pärast masina sisselülitamist, kui rohkem tegevusi ei järgne.

Puutekraan ja andurnupud

Andurnupud ↵ ja *Start/Stop*, samuti ekraani andurnupud reageerivad sõrmeotsa puudutusele.













Terava otsa või servaga esemed, nt pliiaatsid, võivad puutekraani kriimustada. Puudutage puutekraani ainult sõrmedega.

Ülevaade juhtpaneeli legendist

en	et
Programmid	
Cottons	Puuvillane
ECO 40–60	ECO 40-60
Minimum iron	Kergesti hooldatav
Delicates	Õrn pesu
QuickPowerWash	QuickPowerwash
Automatic plus	Automaatika pluss
Woollens 	Villane 
Silks 	Siid 
Express 20	Ekspress 20
Shirts	Päevasärgid
Demin	Teksad
Dark garments	Tume pesu
Sportswear	Spordiriided
Trainers	Spordijalatsid
Outerwear	Üleriided
Proofing	Impregneerimine
Down filled items	Udusuled
Down duvets	udusulgedega madratsid
Pillows	Padjad
Cottons hygiene	Hügieeniline puuvillane
Curtains	Kardinad
First wash	Uued tekstiilid
Separate rinse	Ainult loputus
Starch	Tärgeldamine
Freshen up	Värskendamine
Steam care	Auruga silumine
Drain/Spin	Pumpamine/tsentrifuugimine
Cottons 	Puuvillane 
Clean machine	Masina puhastamine

Pesumasina käsitsemine

Lisafunktsioonid	
Quick	Kiire
Water plus	Vesi pluss
Extra rinse	Lisaloputus
SingleWash	SingleWash
Pre-ironing	Eeltriikimine
Pre-wash	Eelpesu
Soak	Leotamine
Intensiv	Intensiivne
AllergoWash	AllergoWash
Extra gentle	Eriti säästev
Extra quiet	Eriti vaikne
Rinse hold	Loputuse seiskamine











en	et
Peamenüü	
 Programmes	 Programmid
 Favourites	 Lemmikud
 MobileStart	 MobileStart
 Washing assistant	 Pesuassistent
 Maintenance	 Hooldus
 Settings	 Seadistused
Pesuprogrammi põhimenüü	
Overview	Ülevaade
Temperature	Temperatuur
Spin speed	Tsentrifuugimiskiirus
Twin Dos	Twin Dos
Extras	Lisafunktsioonid
CapDosing	Kapseldoseerimise
Tekstid päises	
Status	Olek
Programmes	Programmid
Tekstid jaluses	

Pesumasina käsitsemine



































OK	OK
Help	Abi
⌚ Timer	⌚ Taimer
☆ Save	☆ Salvestamine
Skip	Vahelejätmise
Continue	Edasi
Add laundry	Pesu lisamine
Ühised tingimused	
Off	Väljas
On	Sees
Yes	Jah
No	Ei
Delete	Kustutamine
Create	Loomine
Rename	Ümbernimetamine
Move	Nihutamine
Cap	Kapsula

en	et
Esmakordne kasutuselevõtt	
i Set up "Miele@home"?	i Seadistan Miele@home'i?
i It is possible to set up later in "Settings" / "Miele@home".	i Hilisem seadistamine on võimalik jaotises Seadistused/Miele@home.
i Which connection method do you want to use?	i Millist ühendusmeetodi soovite kasutada?
Via WPS	WPS-iga
Via App	Rakendusega
Clock display	Kellaaeg
i Remove transit bars and observe "Warning and Safety instructions" and "Before using for the first time" in the operating instructions.	i Eemaldage transpordikaitse ning järgige kasutusjuhendi jaotisi "Ohutusjuhised" ja "Esmakordne kasutuselevõtt".
i Set up "TwinDos"?	i Seadistan TwinDosi?
i It is possible to set up later in "Settings" / "TwinDos".	i Hilisem seadistamine on võimalik jaotises Seadistused/TwinDos.
Agent for comp. ①	Vahend sahtli ① jaoks
No agent	Vahendit ei ole
Universal detergent	Universaalne pesuvahend

Pesumasina käsitsemine

Delicates detergent	Õrna pesu pesuvahend
Miele UltraPhase 1	Miele UltraPhase 1
Colour detergent	Värvilise pesu pesuvahend
Delicates/ Woollens	Õrna/villase pesu pesuvahend
i Please enter the dosing recommendation of your detergent for a wash with normal soiling. Take note of your water hardness level.	i Sisestage oma pesuvahendi doseerimissoovitus tavapärase määrdumisega pesutsükli jaoks. Arvestage seejuures oma vee karedusega.
Dosage for comp. ①	Sahtli ① doseerimiskogus
i Insert container ①	i Mahuti ① paigaldamine
i Now enter the settings for UltraPhase 2	i Tehke nüüd seadistused UltraPhase 2 jaoks.
Dosage for comp. ②	Sahtli ② doseerimiskogus
i "TwinDos" is set up. Changes can be made in "Settings" / "TwinDos".	i TwinDos on seadistatud. Parandusi saate teha jaotises Seadistused/TwinDos.
i Open the stopcock and run the "Cottons 90°C" programme with an empty drum	i Avage veekraan ja käivitage tühja trumliga programm puuvillane 90 °C. Avage veekraan ja käivitage tühja trumliga programm puuvillane 90 °C
i Set up complete	i Kasutuselevõtt lõpetatud
Programmi valimine / Programmi kulgemine	
 Light	 Kerge
 Normal	 Tavaline
 Heavy	 Tugev
 Settings, Programme sequence, TwinDos	 Seadistused, Programmi kulg, TwinDos
Time left	Järelejäänud aeg
 Please wait	 Palun oodake
The door can be opened.	Ukse avamine võimalik
Finish/Anticrease	Lõpp/kortsumiskaitse
Unlock with "Start/Stop"	Lukustuse avamine start-/stopnupuga
Change spin speed	Tsentrifuugimiskiiruse muutmine
Programmi muutmine/Lemmikud/Pesemisassistent	
i Cancel the programme?	i Kas soovite programmi katkestada?
Programme cancelled	Programm katkestatud
Create Favourites	Lemmikute loomine
Move	Nihutamine

Pesumasina käsitsemine

Taimer	
Finish at	Lõpp kell
Start at	Käivitus kell
SmartStart by	SmartStart kuni
SmartFinish by	SmartEnde kuni
Puhastus ja hooldus / Mida teha, kui ...	
Clean "TwinDos"	TwinDosi hooldamine
Start Maintenance programme?	Käivitan hooldusprotsessi?
 The door will not lock. Call Service.	 Ust ei saa lukustada. Võtke ühendust klienditeenindusega. Ust ei saa lukustada. Võtke ühendust klienditeenindusega.
 Drainage fault. Clean drain filter and pump. Check the drain hose.	 Vee äravoolu rike. Puhastage tühjendusfilter ja pump. Kontrollige tühjendusvoolikut.
 Water intake fault. Open the stopcock  Water intake fault. Open the stopcock	 Vee sissevoolu rike. Avage veekraan
 Fault F. If restart fails, call Service	 Rike F. Kui seadme uuesti käivitamine ei õnnestu, võtke ühendust klienditeenindusega.
 Waterproof system activated. Close stopcock and call Service	 Veelekke kaitsesüsteem rakendus. Sulgege veekraan. Võtke ühendust klienditeenindusega.
 Check dosage	 Doseerimise kontrollimine
 Hygiene info: Select "Maintenance" and run the "Clean machine" programme.	 Hügieeni info: Valige hooldus ja käivitage Masina puhastamine
 Check hot water intake	 Sooja vee sissevoolu kontrollimine
 Intensive flow: Clean the filter and jet or remove foreign objects from the pump housing.	 Intensiivne loputus: Puhastage filter ja düüs või eemaldage pumbakorpusest võõrkehad.
 Align the machine. Laundry not properly spun	 Rihtige pesumasin. Pesu ei ole optimaalselt tsentrifugeeritud.
 Only a few more wash cycles can be run. Please order more detergent for compartment 	 Võimalikud on veel mõned pesutsüklid. Hankige sahtli  jaoks uus kassett
 "TwinDos"  is empty. Check wash results.	 Paigaldage uus kassett või täitke mahuti  . Kontrollige pesutulemust.
 Use "TwinDos" or carry out "TwinDos" Maintenance in the "Maintenance" menu. See the operating instruction manual for more information.	 Kasutage TwinDosi või viige menüüs Hooldus läbi TwinDosi hooldus. Lisateavet leiате kasutusjuhendist.
 "TwinDos" Maintenance for compartment  must be started in the "Maintenance" menu. See the operating instruction manual for more information.	 Sahtli  jaoks peab menüüs Hooldus käivitama TwinDosi hooldamise. Lisateavet leiате kasutusjuhendist.
Comfort cooling	Mugavusjahutus

Pesumasina käsitsemine

⚠ The door lock is jammed. Call Service.	⚠ Ukselukk on blokeeritud. Võtke ühendust klienditeenindusega.
Paigaldus	
Cold water	Külm vesi
Hot main wash	Põhipesu sooja veega
Hot main wash + rinses	Põhipesu + loputus sooja veega
Soft water	Pehme vesi
Rain water	Vihmavesi
Well water	Kaevuvesi
en	et
Seadistused	
Controls / Display ▾	Kasutamine/kuva ▾
Language ▾	Keel ▾
Consumption	Tarbimine
Previous programme	Viimane programm
Total consumption	Kogutarbimine
Set the cost	Kulude sisestamine
Code	PIN-kood
Activate	Aktiveerimine
Change	Muutmine
Deactivate	Inaktiveerimine
Memory	Mälu
Clock display	Kellaeg
Clock format	Ajavorming
Set	Seadistama
Volume	Helitugevus
Finish tone	Lõputoon
Keypad tone	Nuputoon
Display brightness	Ekraani heledus
Temperature unit	Temperatuuriühikud
“Display” off status	Kuva väljalülitamine
Off	Väljas
On	Sees
On. Not in current prog.	Sees, mitte käimasolevas programmis
Programme sequence	Programmi kulg

Pesumasina käsitsemine

TwinDos	TwinDos
Select detergent	Pesuvahendide valimine
Miele UltraPhase 1	Miele UltraPhase 1
Miele UltraPhase 2	Miele UltraPhase 2
Universal detergent	Üldkasutatav pesuvahend
Colour detergent	Värvilise pesu pesuvahend
Delicates detergent	Õrna pesu pesuvahend
Delicates/Woollens	Õrna/villase pesu pesuvahend
Fabric conditioner	Loputusvahend
Change dosage	Doseerimiskoguse muutmine
Soiling	Määrdumine
Light	Kerge
Normal	Tavaline
Heavy	Tugev
Water plus level	Veetase pluss
Normal	Tavaline
Plus 0	Pluss 0
Plus 00	Pluss 00
Plus 000	Pluss 000
Maximum rinse level	Maksimaalne loputustase
Soak duration	Leotusaeg
Longer Pre-wash Cottons	Puuvillase eelpesu
Normal	Tavaline
+ 6 min	+ 6 min
+ 9 min	+ 9 min
+ 12 min	+ 12 min
Gentle action	Säästva pesu funktsioon
Network	Võrgustus
Miele@home	Miele@home
Set up	Seadistamine
Activate	Aktiveerimine
Deactivate	Inaktiveerimine
Connection status	Ühenduse olek
Set up again	Uuesti seadistamine
Reset	Lähtestamine

Pesumasina käsitsemine

SmartGrid	SmartGrid
Remote control	Remote control
RemoteUpdate	RemoteUpdate
<i>Appliance parameters</i>	<i>Seadme parameetrid</i>
Water intake	Vee sissevool
Cold water	Külm vesi
Hot main wash	Põhipesu sooja veega
Hot main wash + rinses	Põhipesu + loputus sooja veega
Soft water	Pehme vesi
Rain water	Vihmavesi
Well water	Kaevuvesi
Legal information	Õiguslane teave
Open source licences	Avatud lähtekoodiga litsentsid
<i>Installation requirements</i>	<i>Paigaldustingimused</i>
Low water pressure	Madal veesurve
Suds cooling	Pesuvee jahutus
Temperature reduction	Temperatuuri alandamine

Peamenüü

Pärast pesumasina sisselülitamist ilmub ekraanile peamenüü.

Peamenüüst saate liikuda kõigisse olulistesse alammenüüdesse.

Andurnupuga  saate igal ajal peamenüüsse tagasi liikuda. Eelnevalt seadistatud väärtuseid ei salvestata.

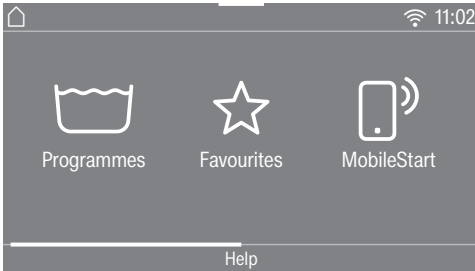

Peamenüü lk 1

Üle ekraani libistades saate minna peamenüü teisele lehele.

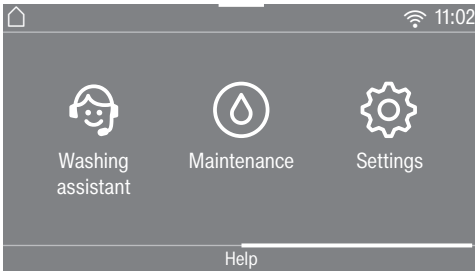

Peamenüü lk 2

Kui pesumasin on võrku ühendatud, kuvatakse kellaaja kõrval sümbolit .

Programmid

Saate valida eri pesuprogramme.

☆ Lemmikud

Salvestada saab kuni 12 oma seadistustega pesupesuprogrammi (vt peatükki “Lemmikprogrammid”).

MobileStart

Pesumasinat saab funktsiooni MobileStart abil rakendusega Miele kaugjuhtida.

Seadistus Remote control peab olema sisse lülitatud.

Puudutage andurnuppu MobileStart ja järgige ekraanil olevaid juhiseid.

Pesuassistent

Pesuassistent juhendab teid samm-sammult teie pesu jaoks optimaalse pesuprogrammini (vt peatükki “Pesemisassistent”).

Hooldus

Menüüs Maintenance leiate hooldusvalikud TwinDos-süsteemi ja programmi Clean machine (vt peatükki “Puhastamine ja hooldus”).

Seadistused

Menüü *Seadistused* võimaldab pesumasina elektroonikat muutuvatele nõudmistele kohandada (vt peatükki “Seadistused”).

Pesumasina käsitsemine

Käsitsemise näited

Valikuloendid

Menüü Programmes (ühe väärtuse valimine)

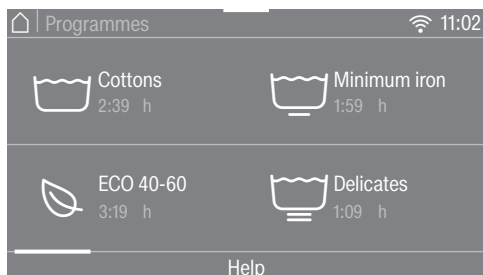

Sõrmega üle ekraani libistades saate lehitseda vasakule või paremale. Selleks asetage sõrm puutekraanile ja liigutage soovitud suunas.

Oranž kerimisriba näitab, et järgneb veel valikuvõimalusi.

Pesuprogrammi valimiseks puudutage programminime.

Kuva lülitub valitud programmi põhimeenüüsse.

Menüü Extras (mitme väärtuse valimine)

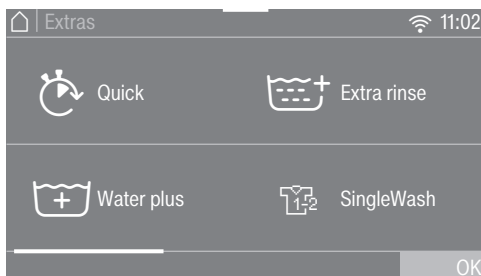

Sõrmega üle ekraani libistades saate lehitseda vasakule või paremale. Selleks asetage sõrm puutekraanile ja liigutage soovitud suunas.

Oranž kerimisriba näitab, et järgneb veel valikuvõimalusi.

Lisafunktsioonid valimiseks puudutage ühte või mitut *Lisafunktsioonid* andurnuppu.

Hetkel valitud *Lisafunktsioonid* märgistatakse oranži värviga.

Valiku *Lisafunktsioonid* tühistamiseks puudutage valiku *Lisafunktsioonid* andurnuppu uuesti.

Andurnupuga OK aktiveeritakse märgistatud *Lisafunktsioonid*.

Programmide asukohta muutmine

Programme saab programmide menüüs nihutada ja nii nende järjekorda muuta.

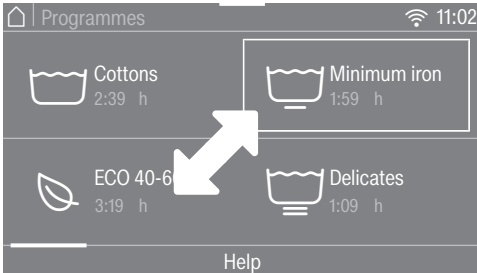

- Asetage sõrm soovitud programmile, kuni programmile lisatakse raam.
- Programmi nihutamiseks liigutage sõrme soovitud suunas.
- Vabastage sõrm soovitud kohas. Programmi asukohta on muudetud.

Numbrite seadistamine

Mõnes menüüs saab seadistada numbreid.

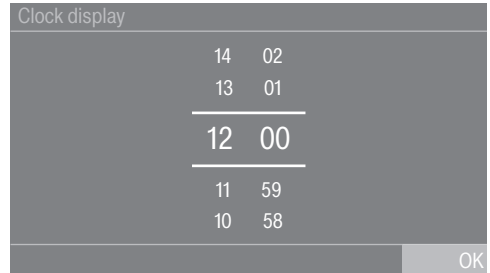

Sisestage numbrid, libistades sõrmega üles või alla. Asetage sõrm muudetavale numbrile ja liigutage soovitud suunas. Numbrilise väärtuse rakendatakse andurnupuga OK.

Nõuanne: Numbrilise lühikesel puudutamisel kuvatakse numbrilise ploki. Kui olete sisestanud kehtiva väärtuse, märgistatakse andurnupuga OK roheline värviga.

Pesumasina käsitsemine

Rippmenüü

Rippmenüüs saate lasta kuvada mitmesugust infot, nt pesuprogrammi kohta.



Puudutage ekraani ülemise serva keskosa ja tõmmake sõrmega ekraanil alla.

Abi kuvamine

Peamenüüs ja menüüs Programmid kuvatakse ekraani alumisel real Help.

- Juhiste kuvamiseks puudutage andurnuppu Help.
- Eelmisele kuvale tagasi liikumiseks puudutage andurnuppu Close.

Menüütasandilt lahkumine

- Eelmisele kuvale tagasi liikumiseks puudutage andurnuppu ↶.

Andmeid, mille olete kuni selle ajani sisestanud, kuid pole nupuga OK kinnitanud, ei salvestata.

⚠ Valest paigaldamisest ja ühendamisest põhjustatud kahjude oht.

Pesumasina vale paigaldamine ja ühendamine põhjustab olulist materiaalselt kahju.

Järgige peatükki "Paigaldus".

Sellele pesumasinal on tehtud täielik funktsioonikontroll, seepärast on trumliis väike kogus vett.

Kaitsekile ja reklaamkleebiste eemaldamine

■ Eemaldage:

- ükselt kaitsekile (kui on olemas),
- kõik reklaamkleebised (kui on olemas) esiküljelt ja kaanelt.

Ärge eemaldage kleebiseid, mida näete pärast ukse avamist (nt tüübisilt).

Pesuvahendikassetide ja põlve trumlist väljavõtmine

Trumliis asuvad kaks kasseti, milles on automaatse pesuvahendi doseerimise jaoks pesuvahend ja põlv tühjendusvooliku jaoks.

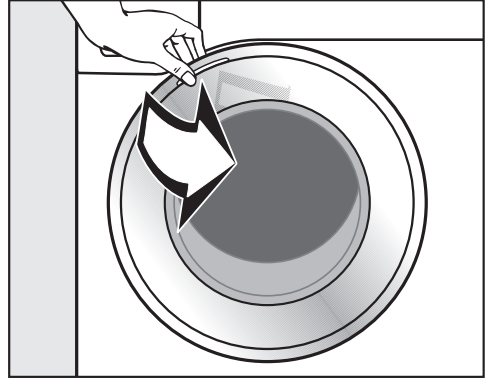

■ Tõmmake uks lahti.

■ Võtke mõlemad kassetid ja põlv välja.

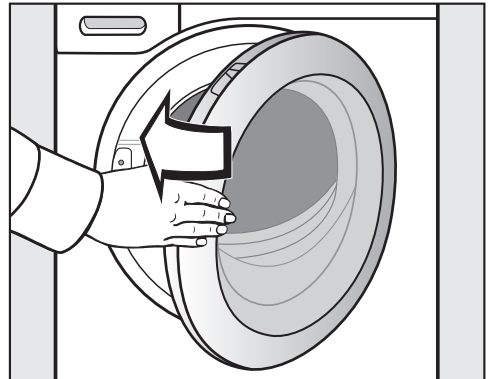

■ Sulgege uks kerge hooga.

Esmakordne kasutuselevõtt

Miele@home

Teie pesumasin on varustatud sisseehitatud WiFi-mooduliga.

Kasutamiseks vajate:

- WiFi-võrku,
- rakendust Miele@mobile,
- Miele kasutajakontot. Kasutajakonto saate luua rakenduses Miele@mobile.

Rakendus Miele@mobile juhendab teid pesumasina ja koduse WiFi-võrgu ühendamisel.

Pärast seda, kui olete pesumasina oma WiFi-võrku ühendanud, saate rakendusega teha järgmiseid toiminguid:

- oma pesumasinat kaugjuhtida,
- avada teavet oma pesumasina tööoleku kohta,
- avada juhiseid oma pesumasina programmi kulgemise kohta.

Pesumasina ühendamisel WiFi-võrku suureneb energiatarve ka siis, kui pesumasin on välja lülitatud.

Veenduge, et pesumasina paigalduskohas oleks teie WiFi-võrgu signaal piisavalt tugev.

WiFi-ühenduse saadavus

WiFi-ühendus jagab sagedusriba teiste seadmetega (nt mikrolaineahjuga, kaugjuhitavate mänguasjadega). See võib tekitada ajutisi või täielikke ühendushäireid. Seetõttu ei ole pakutavate funktsioonide pidev saadavus tagatud.

Miele@home'i saadavus

Miele rakenduse kasutamine sõltub Miele@home'i teenuse saadavusest teie riigis.

Miele@home pole igas riigis saadaval.

Teavet saadavuse kohta saate internetilehelt www.miele.com.

Miele rakendus

Miele rakenduse saate tasuta alla laadida kas *Apple App Store*[®]-ist või *Google Play Store*[™]-ist.



Pesumasina sisselülitamine

- Vajutage nuppu (⏻).

Süttib tervitusekraan.

Ekraanil juhitakse teid läbi esmakordse kasutuselevõtu **kuue sammu**.

1. Ekraanikeele seadistamine

Teil palutakse seadistada ekraanikeel. Keelt on võimalik igal ajal hiljem vahetada ka menüüs Seadistused.

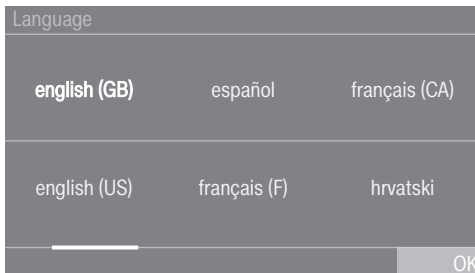

- Lehitsege paremale või vasakule, kuni kuvatakse soovitud keel.

- Puudutage soovitud keele andurnuppu.

Soovitud keel on märgistatud oranžiga ja kuva lülitub Miele@home'i seadistamisele.

2. Võrgu Miele@home loomine

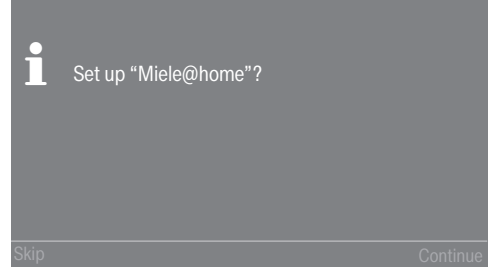

- Kui soovite rakenduse Miele@home otse seadistada, puudutage andurnuppu Continue.

Nõuanne: Kui soovite seadistamise hili-semaks lükata, puudutage andurnuppu Skip. Ekraanil kuvatakse teadet:

i It is possible to set up later in "Settings" / "Miele@home".

Kinnitage andurnupuga OK.

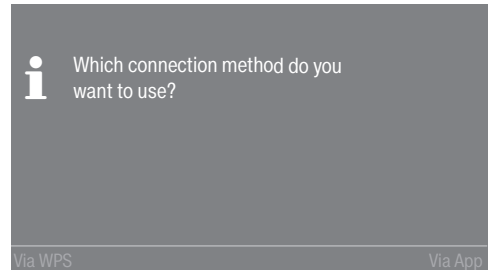

- Valige soovitud ühendusmeetod.

Ekraan ja rakendus Miele juhivad teid läbi järgmiste sammude.

Esmakordne kasutuselevõtt

3. Ajavormingu seadistamine

Kellaaega saab kuvada 24 või 12 tunni süsteemis.

- Valige soovitud ajavorming ja kinnitage andrumpuga OK.

Ekraan lülitub kellaaaja seadistusele.

Kellaaaja seadistamine

See üleskutse ilmub vaid siis, kui pesumasin ei ole WiFi-võrguga ühendatud.

WiFi-võrku ühendamisel seadistatakse kellaaeg automaatselt.

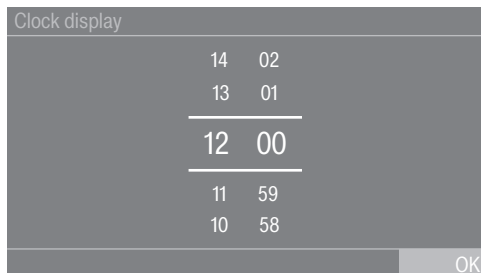

- Asetage sõrm muudetavale numbrile ja liigutage soovitud suunas.
- Kinnitage andrumpuga OK.

4. Transpordikaitse eemaldamine

⚠ Eemaldamata transpordikaitse põhjustab kahjusid.

Eemaldamata jäetud transpordikaitse võib põhjustada pesumasina ja selle kõrval seisva mööbli / seadmete kahjustusi.

Eemaldage transpordikaitse peatükis "Paigaldus" kirjeldatud viisil.

- Kinnitage transpordikaitse eemaldamine andrumpuga OK.

Ekraanil kuvatakse teadet:

i Remove transit bars and observe "Warning and Safety instructions" and "Before using for the first time" in the operating instructions.

- Kinnitage teade andrumpuga OK.

Ekraan lülitub süsteemi TwinDos seadistamisele.

5. Süsteemi TwinDos kasutuselevõtt

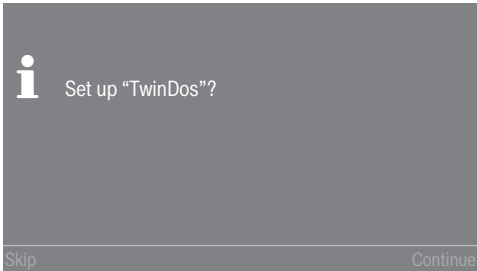

- TwinDosi vahetuks seadistamiseks puudutage andurnuppu Continue.

Nõuanne: Kui soovite seadistamise hilisemaks lükata, puudutage andurnuppu Skip. Ekraanil kuvatakse teadet:

i It is possible to set up later in "Settings" / "TwinDos".

Kinnitage andurnupuga OK.

Esmakordne kasutuselevõtt

Ekraanil kuvatakse:

i Insert container ①

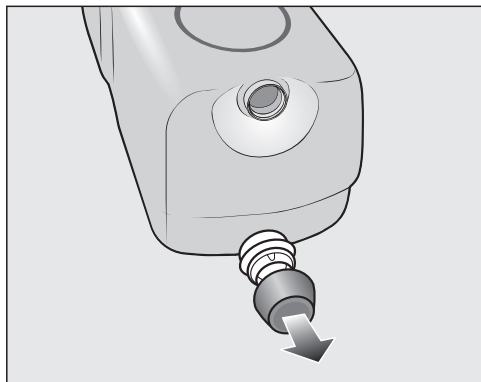

- Eemaldage kaasasoleva **UltraPhase 1** pesuvahendikasseti kork.

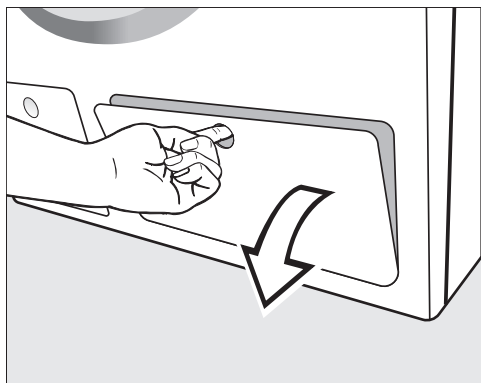

- Tõmmake TwinDosi klapp lahti.

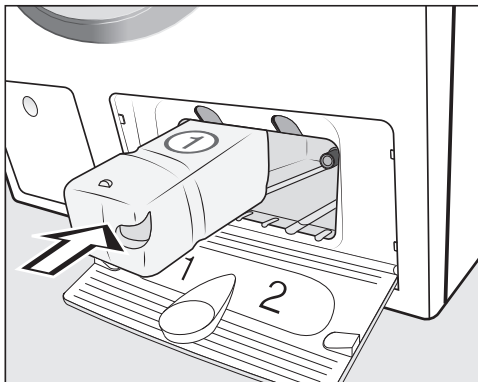

- Lükake **UltraPhase 1** kassetid lukustuse fikseerumiseni **lahtrisse 1**.

Ekraanile ilmub järgmine teade:

i Now enter the settings for UltraPhase 2

Ekraanil kuvatakse:

i Insert container ②

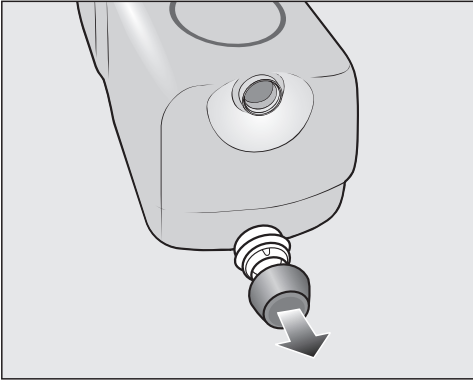

- Eemaldage kaasasoleva **UltraPhase 2** pesuvahendikasseti kork.

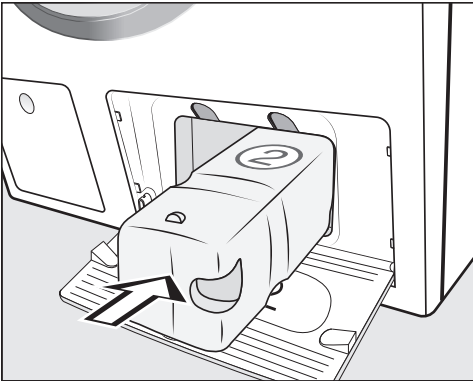

- Lükake **UltraPhase 2** kassetid lukustuse fikseerumiseni **lahtrisse 2**.

Kasseti sisselükkamisel lülitub kuva näidule:

i "TwinDos" is set up. Changes can be made in "Settings" / "TwinDos".

- Kinnitage andurnupuga OK.
- Sulgege TwinDosi klapp.

Kuva lülitub kalibreerimisprogrammile.

Esmakordne kasutuselevõtt

6. Kalibreerimisprogrammi käivitamine

Optimaalse vee- ja voolutarbimise ning pesutulemuse jaoks on oluline, et pesumasin kalibreeriks ennast.

Selleks **peab** käivitama programmi *Puuvillane ilma* pesuta.

Teiste programmide käivitamine on võimalik alles pärast kalibreerimist.

Ekraanil kuvatakse teadet:

i Open the stopcock and start the Cottons 90°C programme with an empty drum

■ Kinnitage andurnupuga OK.

Kuva liigub programmi *Puuvillane* põhimenuusse.

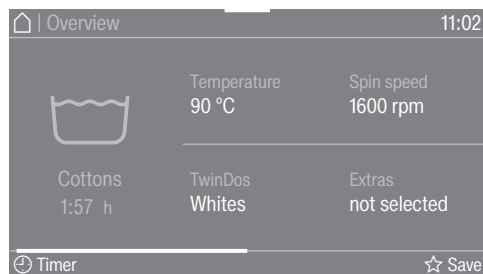

■ Puudutage andurnuppu *Start/Stop*.

Pesumasina kalibreerimise programm on käivitunud. Selle kestus on u 2 tundi.

Lõpust annab märku ekraanil kuvatav teade:

i Set up complete

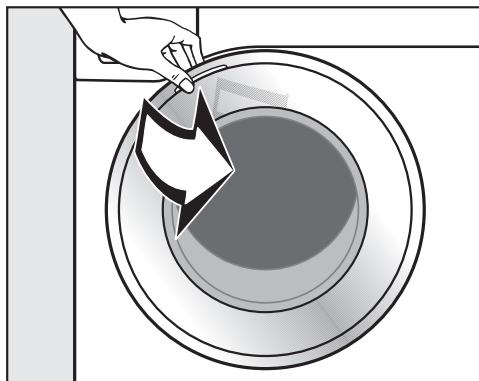

■ Võtke uksest kinni ja tõmmake see lahti.

Nõuanne: Jätke uks praokile, et trummel saaks kuivada.

■ Lülitage pesumasin nupust  välja.

Energia- ja veekulu

- Kasutage iga pesuprogrammi maksimaalset täitekogust. Siis on energia- ja veekulu üldkogust arvestades kõige madalam.
- Tõhusa energia- ja veekuluga programmidel on reeglina pikem programmikestus. Programmikestuse pikendamisega saab samaks jääva pesutulemuse juures alandada tegelikult saavutatud pesutemperatuuri.

Näiteks on programmil ECO 40-60 pikem programmikestus kui programmil *Puuviilane* 40 °C või 60 °C. Programm ECO 40-60 on siiski energia ja veekulu poolest tõhusam, ent sellel on pikem programmikestus.

- Peske väikeseid kergelt määrdunud pesukoguseid programmis *Ekspress 20*.
- Tänapäevased pesuvahendid võimaldavad pesta madalamal temperatuuril (nt 20 °C). Kasutage energia säästmiseks vastavaid temperatuuriseadistusi.
- Energia säästmiseks kasutage sooja-veeühendust.
- Teil on võimalik kasutada alternatiivseid veeliike (nt vihmavett).

Hügieen pesumasinas

Madalate temperatuuride juures pesemisel ja / või vedelate pesuvahendite kasutamisel on oht mikroobide ja ebameeldiva lõhna tekkeks pesumasinas. Seepärast soovitab Miele pesumasinat kord kuus puhastada.

Kui ekraanil kuvatakse teadet Hygiene info: Select "Maintenance" and run the "Clean machine" programme., tuleb pesumasinat puhastada.

Juhised järgnevaks masinkuivatuseks

Valitud tsentrifuugimiskiirus mõjutab pesu jääkniiskust ja pesumasina mürataset.

Mida suurema tsentrifuugimiskiiruse valite, seda väiksem on pesu jääkniiskust. Ent pesumasina mürataset tõuseb.

Energia säästmiseks valige kuivatamise ajal vastava pesuprogrammi suurim tsentrifuugimiskiirus.

Keskkonnasäästlik pesemine

Tagasiside

Rippmenüüst saate teavet oma pesumasina energia- ja veekulu kohta.

Ekraanil kuvatakse järgmine teave:

- Enne programmi energia- ja veekulu prognoos.
- Programmi kulgemise ajal või programmi lõpus tegelik energia- ja veekulu.



- Avage rippmenüü.

1. Prognoos

Tulpdiagramm paremal näitab energia- ja veekulu prognoosi.

Mida rohkem jooni on näha, seda rohkem energiat või vett kulub.

Prognoos muutub sõltuvalt valitud pesuprogrammist, temperatuurist ja lisafunktsioonidest.

2. Tegelik tarbimine

Programmi kulgemise ajal ja programmi lõpus saab vaadata tegelikku energia- ja veekulu.

Lisaks saab kuvada kulusid. Lisainfot kulude sisestamiseks leiate peatüki “Seadistused” jaotisest “Tarbimine”.

Tarbimine muutub programmi edenedes.

Ukse avamisel või automaatsel väljalülitamisel pärast programmi lõppu ilmuvad näidikule jälle prognoosiandmed.

Nõuanne: Kuvada saab viimase pesuprogrammi ja kogutarbimise kuluandmeid (vt peatüki “Seadistused” jaotist “Tarbimine”).

1. Pesu ettevalmistamine



- Tehke taskud tühjaks.

⚠ Võõrkehade põhjustatud kahjustuste oht.

Naelad, mündid, kirjaklambrid jne võivad tekstiile ja masinaosi kahjustada.

Kontrollige, ega pesu hulgas ei ole võõrkehi, ja eemaldage need.

Pesu sortimine

- Sortige tekstiilid värvide või hooldusetiketil (krae küljes või küljeõmbluses) näidatud sümbolite järgi.

Nõuanne: Tumedad tekstiilid annavad esimestel pesukordadel tihti pisut värvi. Selleks et riideesemed ei värvuks, peske heledad ja tumedad asjad eraldi.

Plekkide eeltöötlus

- Eemaldage enne pesemist tekstiilidelt plekid võimalikult värsketena. Tupsutage plekke värvi mitteandva lapiga. Mitte hõõruda!

Nõuanne: Plekke (nt veri, muna, kohv, tee) saab tihti kõrvaldada väikeste nip-pidega, mis on toodud Miele pesemisleksikonis. Pesemisleksikoni võite küsida otse Mielelt või vaadata internetiaadressilt.

⚠ Lahustit sisaldavate puhastusvahendite põhjustatud kahjustuste oht. Puhastusbensiin, plekieemaldi jne võib kahjustada plastosi.

Kui eemaldate riietelt plekke, jälgige hoolega, et kunstmaterjalist detailid ei puutuks puhastusvahendiga kokku.

⚠ Lahustit sisaldavate puhastusvahendite põhjustatud plahvatusoht. Lahustit sisaldavate puhastusvahendite kasutamisel võib tekkida plahvatusohtlik segu.

Ärge kasutage pesumasinas lahustit sisaldavaid puhastusvahendeid.

Üldised soovitusused

- Kardinaid: eemaldage rõngad ja tinapael või siduge need eraldi kotikesse.
- Rinnahoidjate lahtitulnud tugikaared õmmelge kinni või eemaldage.
- Pange tõmblukud, takjakinnised, haagid ja aasad enne pesemist kinni.
- Pange tekikotid ja padjapüürid kinni, et väikesed esemed ei satuks nende sisse.

Ärge peske tekstiile, millele on märgitud, et neid **ei tohi pesta** (hooldustahis )

2. Programmi valimine

Pesumasina sisselülitamine

- Vajutage nuppu .

Trumlivalgustus lülitub sisse.

Trumlivalgustus kustub 5 minuti pärast automaatselt.

Nõuanne: Trumlivalgustuse uuesti sisselülitamiseks avage rippmenüü menüüs Ülevaade ja puudutage andurnuppu .

Ekraanil kuvatakse peamenüü.

Programmi valimine

- Puudutage andurnuppu Programmes.

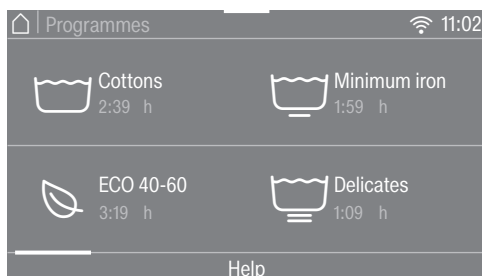

- Lehitsege ekraanil paremale, kuni kuvatakse soovitud programm.
- Puudutage programmi andurnuppu.

Kuval avaneb menüü Overview.

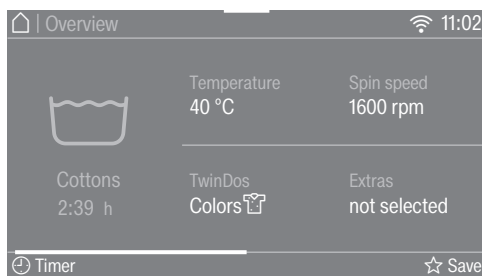

Programmivalikuks on veel kolm alternatiivset võimalust.

1. Lemmikud
2. Pesemisassistent
3. MobileStart

3. Programmiseadistuste valimine

Temperatuuri valimine

Pesuprogrammi eelseadistatud temperatuuri saab muuta.

Pesumasinas saavutatud temperatuur võib valitud temperatuurist erineda. Energiakulu ja pesemisaja kombinatsiooniga saavutatakse optimaalne peesutulemus.

- Puudutage andurnuppu *Temperature*.
- Valige soovitud temperatuur.

Kuval avaneb menüü *Overview*.

Tsentrifuugimiskiiruse valimine

Pesuprogrammi eelseadistatud tsentrifuugimiskiirust saab muuta.

- Puudutage andurnuppu *Spin speed*.
- Valige soovitud tsentrifuugimiskiirus.

Kuval avaneb menüü *Overview*.

TwinDosi aktiveerimine

TwinDos-doseerimine on automaatselt sisse lülitatud kõigis programmides, kus doseerimine on võimalik.

1. TwinDosi sisse- või väljalülitamine

- Puudutage andurnuppu *TwinDos* ja valige *Off* või *On*.

2. Pesuvahendi valimine

Miele kahefaasilise süsteemi kasutamisel peate märkima pesu värvikoostise.

- Valige *Whites* valge pesu jaoks või *Colours* värvilise pesu jaoks.

Kui kasutate teisi pesuvahendeid, peate need valima.

- Valige lahter ① või ②.

Nõuanne: Kuvatakse vaid programmi jaoks lubatud pesuvahendeid.

3. Määrumisastme valimine

Ekraanil küsitakse pesu määrumisastet.

- Valige *Light*, *Normal* ja *Heavy* vahel.
- Kinnitage valik andurnupuga *OK*.

Automaatne doseerimine on sisse lülitatud.

Kuval avaneb menüü *Overview*.

Lisateavet leiate peatüki "5. Pesuvahendi lisamine" jaotisest "TwinDos".

3. Programmiseadistuste valimine

Lisafunktsioonide valimine

Pesuprogramme saab lisafunktsioonidega täiendada.

- Puudutage andurnuppu *Extras*.
- Valige üks või mitu lisafunktsiooni.

Kõik lisafunktsioonid ei ole omavahel kombineeritavad, nt *AllergoWash*, *Extra gentle* ja *Extra quiet*. Lisafunktsioone, mis ei ole kombineeritavad, kuvatakse tumedana ja neid ei saa valida.

- Kinnitage andurnupuga *OK*.

Kuval avaneb menüü *Overview*.

Rohkem teavet leiate peatükist *Lisafunktsioonid*.

Kapseldoseerimise aktiveerimine

Selles pesuprogrammis saate kasutada kapseldoseerimist.

- Puudutage andurnuppu *CapDosing*.

Ekraanil kuvatakse kapsliliike, mis on programmis valitavad.

- Valige soovitud kapsliliik.

Kapseldoseerimine on aktiivne.

Kuval avaneb menüü *Overview*.

Lisateavet leiate peatüki “5. Pesuvahendi lisamine” jaotisest “Kapseldoseerimine”.

Plekkide valimine

Plekilise pesu paremaks puhastamiseks saab valida erinevaid plekiliike. Pesuprogrammi kohandatakse vastavalt.

- Puudutage andurnuppu *Stains*.
- Valige nimekirjast oma pesu plekkide liik.
- Kinnitage valik andurnupuga *OK*.

Mõnede plekkide valikul kuvatakse abistavaid teabetekste.

- Kinnitage teabetekstid andurnupuga *OK*.

Kuval avaneb menüü *Overview*.

Timer

Taimeriga saate kindlaks määrata pesuprogrammi lõpu või käivituse.

Rohkem teavet leiate peatükist *Taimer*.

4. Pesumasina täitmine

Ukse avamine



- Võtke uksest kinni ja tõmmake see lahti.

Enne pesu masinasse panemist kontrollige trumlit, et selles ei oleks loomi ega võõrkehi.

Maksimaalse lubatud pesukoguse pesemisel on energia- ja veekulu kogu pesuhulgale jagatuna kõige väiksem. Kui trumlis on liiga palju pesu, halvendab see pesutulemust ja riided kortsuvad rohkem.

- Pange pesu lahtivolditult ja kohevvalt trumliisse.

Eri suurusega pesuesemed parandavad pesetulemust ja jaotuvad tsentrifuugimisel paremini.

Nõuanne: Rippmenüüs kuvatakse valitud programmi maksimaalset täitekogust.

Peale selle kuvatakse 25% sammudega, mitu protsenti maksimaalsest täitekogusest on trumlis ja kui palju peate pesuvahendit doseerima, kui te ei vali TwinDosi.

Ukse sulgemine

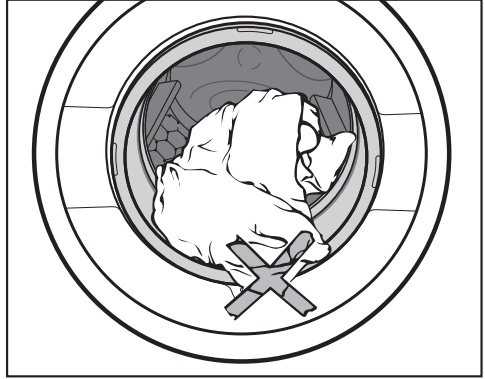

- Jälgige, et pesuesemed ei jääks ukse ja tihendi vahele kinni.

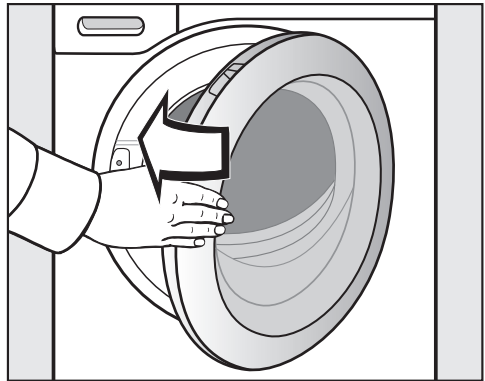

- Sulgege uks kerge hooga.

5. Pesuvahendi lisamine

Pesumasin võimaldab pesuvahendit lisada mitmel viisil.

TwinDos

TwinDos

See pesumasin on varustatud süsteemiga TwinDos.

TwinDos peab olema aktiveeritud, nagu seda on kirjeldatud peatükis “Esmakordne kasutuselevõtt”.

UltraPhase 1 ja UltraPhase 2 tööpõhimõte

UltraPhase 1 on vedel pesuvahend, mis eraldab mustuse ja eemaldab tavalisemad plekid. UltraPhase 2 on pleegiti ja eemaldab tõrksad plekid. Optimaalse pesutulemuse saavutamiseks doseeritakse kahte vahendit pesuprotsessi eri hetkedel. UltraPhase 1 ja UltraPhase 2 puhastavad valgeid ja kirjusid tekstiile põhjalikult. UltraPhase 1 ja UltraPhase 2 saate osta ühekordsetes kassetides Miele veebipoest (shop.miele.ee) või Miele edasimüüjalt.

TwinDos-doseerimise sisselülitamine

TwinDos-doseerimine on automaatselt sisse lülitatud kõigis programmides, kus doseerimine on võimalik.

Nõuanne: Pesuvahendite doseerimiskogused on eelseadistatud. Kui tekib liiga palju vahtu, saate menüü  Settings, Programme sequence, TwinDos abil doseerimiskogust vähendada.

TwinDos-doseerimise muutmine

Pesu etteantud värvikooslust saab muuta.

- Puudutage andurnuppu TwinDos ja valige soovitud värvikooslus.

TwinDos-doseerimise väljalülitamine

- Puudutage andurnuppu TwinDos.
- Puudutage andurnuppu Off.



Plekieemaldusvahendite kasutamine

Kui kasutate plekkide eemaldamiseks liisavahendeid, on selleks järgmised võimalused:

- Kapslivõimendi kasutamine ja kapsel-doseerimise aktiveerimine.
- Pange plekisol lahtrisse  pesuvahendisahtlis.

Määrumisaste

Pesu määrdumine jagatakse kolme määrdumisastmesse:

-  Light
Määrunud kohad ja/või plekid ei ole tuvastatavad.
-  Normal
Näha on määrunud kohad ja/või vähesed kerged plekid.
-  Heavy
Määrunud kohad ja/või plekid on selgelt tuvastatavad.

TwinDosi kaudu doseeritava pesuvahendi kogus ja loputusvee kogus on seadistatud määrdumisastmele  Normal.

- Muu määrdumisastme valimiseks puudutage andurnuppu TwinDos.

Pesuvahendi ja loputusvee kogust kohandatakse vastavalt määrdumisastmele.

Mõnes programmis ei saa määrdumisastet valida. Need programmid on kohandatud kergelt määrunud pesu jaoks.

5. Pesuvahendi lisamine

Pesuvahendisahtel

Kasutada võib kõiki pesuvahendeid, mis sobivad kodumajapidamises kasutamiseks mõeldud pesumasinatele. Järgige pesuvahendi pakendil olevaid kasutus- ja doseerimisjuhiseid.

Jälgige, et TwinDos-doseerimine oleks välja lülitatud.

Pesuvahendi doseerimisel võtke aluseks doseerimissoovituse väärtus rippmenüüs.

Kuvatav protsent kehtib pesuvahendi pakendil toodud doseerimiskogusele.

40% = veidi vähem kui pool

50% = pool

60% = veidi rohkem kui pool

75% = kolm neljandikku

100% = soovitatud pesuvahendikogus

Pöörake tähelepanu vee karedusele.

Pesuvahendiga täitmine

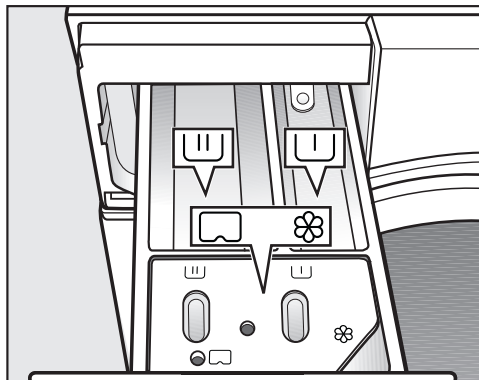

- Tõmmake pesuvahendisahtel välja ja pange pesuvahend lahtritesse.

Pesuvahendisahtli jaotus

- U Pesuvahend eelpesu jaoks
- UU Pesuvahend põhipesuks ja leotamiseks
- ⊗ Pehmendav loputusvahend, vormiv loputusvahend, tärgeldusvedelik või kapsel

Pesuvahenditablettide või -kapslite kasutamine

Pange pesuvahenditabletid või -kapslid **alati** otse pesu juurde trumlisse. Lisamine pesuvahendisahtli kaudu ei ole võimalik.

Vedelate pesuvahendite kasutamine eelpesu korral

Vedelate pesuvahendite kasutamine põhipesus ei ole aktiveeritud eelpesu korral võimalik.

Kasutage aktiveeritud eelpesuga pesemiseks TwinDos-doseerimist.

5. Pesuvahendi lisamine

Pehmendava loputusvahendi lisamine

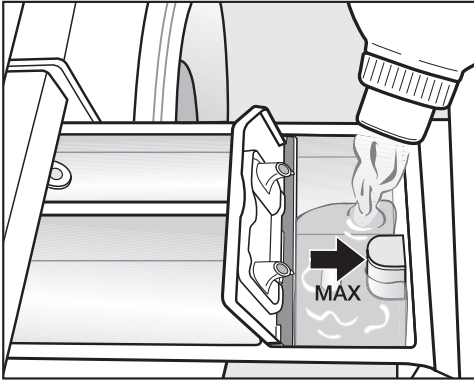

- Valage pehmendav või vormiv loputusvahend või tärgeldusvedelik lahtrisse ☼. **Järgige maksimaalset täitetaset.**

Viimases loputustsüklis kasutatakse loputamisel loputusvahendit. Pesuprogrammi lõpus jääb pisut vett lahtrisse ☼ alles.

Puhastage pärast mitut automaatset tärgeldamist pesuvahendisahtel ära, eriti imitoru.

Nõuanded doseerimiseks

Arvestage pesuvahendi doseerimisel pesu määrdumusastet ja täitekogust. Väikeste täitekoguste korral vähendage pesuvahendi hulka (nt vähendage poole täitekoguse korral pesuvahendi kogust $\frac{1}{3}$ võrra).

Liiga väike pesuvahendikogus:

- põhjustab pesu mustaks jäämist ja ajapikku halliks ning kõvaks muutumist;
- soodustab pesumasinas hallituse teket;
- põhjustab rasva mittetäielikku eemaldamist pesust;
- soodustab küttekehadele lubjasetete kogunemist.

Liiga suur pesuvahendikogus:

- põhjustab halba pesu-, loputus- ja tsentrifuugimistulemust;
- põhjustab veekulu suurenemist, kuna automaatselt lisatakse üks loputus;
- põhjustab keskkonnasaaste suurenemist.

Täiendavat teavet pesuvahendite ja nende doseerimise kohta leiab peatükist "Pesuvahendid".

5. Pesuvahendi lisamine

Kapseldoseerimine

Kui olete valinud programmeerimiseadistuse CapDosing, doseeritakse selle pesuprogrammi jaoks pesuvahend kapslist.

Iga pesuprogrammi jaoks saab valida ainult ühe kapsli.

Saadaval on kolme erineva sisuga kapslid:

- ☼ = tekstiilihooldusvahendid (nt loputusvahend, impregneerimisvahend)
- ☹ = lisand (nt pesuvahendi efektiivsust suurendav vahend)
- 💧 = pesuvahend (ainult põhipesuks)

Vastavalt sellele, milline seadistus valiti, doseeritakse kapslist pesuvahendit, lisandit või tekstiilihooldusvahendit.

Kapsel sisaldab alati õiget kogust ühe pesukorra jaoks.

Kapsleid saab tellida Miele veebipoest, Miele tehase klienditeenindusest või Miele edasimüüjalt.

⚠ Kapslid võivad põhjustada terviseohtu.

Kapslid sisaldavad koostisaineid, mis võivad allaneelamisel või kokkupuutel nahaga olla tervisele ohtlikud.

Hoidke kapsleid lastele kättesaamatus kohas.

Kapsli sisestamine

- Avage pesuvahendisahtel.

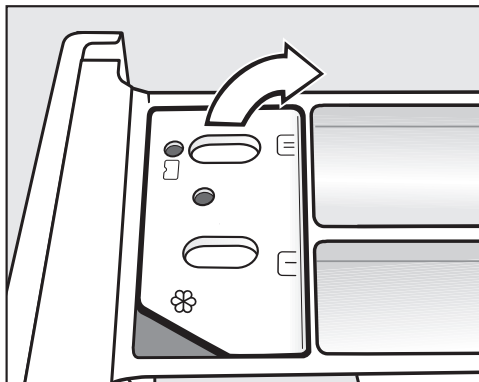

- Avage lahtri ☼/☹ kaas.

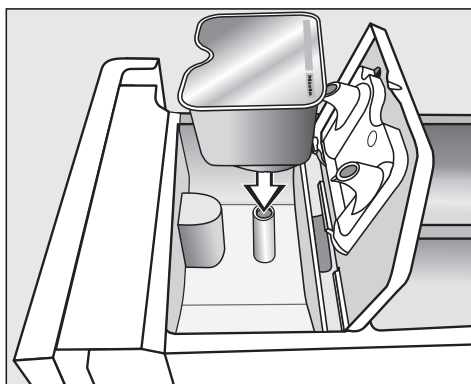

- Lükake kapsel tugevalt sisse.

5. Pesuvahendi lisamine



- Sulgege kaas ning lükake see kõvasti kinni.
- Sulgege pesuvahendisahtel.

Pesuvahendisahtlisse sisestamisel kapsel avaneb. Kui kasutamata kapsel võetakse pesuvahendisahtlist välja, võib kapsel lekkima hakata. Visake avatud kapsel ära.

Kapsli eri sorti sisu lisatakse pesuprogrammile õigel ajahetkel.

Vee sissevool sahtlisse ☼ toimub kapseldoseerimise puhul eranditult ainult kapsli kaudu.

Ärge pange sahtlisse ☼ loputusvahendit.

- Eemaldage tühi kapsel pärast pesuprogrammi lõppu.

Tehnilistel põhjustel jääb kapslisse veidi vett.

6. Programmi käivitamine

Programmi käivitamine

Kui andurnupus *Start/Stop* põleb pulseriv tuli, saab programmi käivitada.

- Puudutage andurnuppu *Start/Stop*.

Uks lukustatakse ja pesuprogramm käivitub.

Ekraanil kuvatakse programmi olekut.

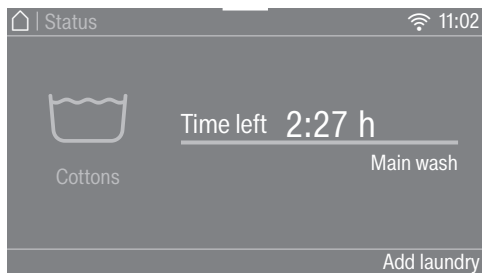

Pesumasin informeerib teid käimasolevast etapist ja programmi järelejäänud ajast.

Kui valisite viitstardi aja, kuvatakse seda ekraanil.

Trumlivalgustus lülitub pärast programmi käivitumist välja.

Energia säästmine

10 minuti möödumisel näidikud kustuvad. Andurnupp *Start/Stop* põleb pulserivalt.

Näidikud saab jälle sisse lülitada:

- Puudutage andurnuppu *Start/Stop* (see ei mõjuta käimasolevat programmi).

Programmi kulgemise ajal pesu lisamine (AddLoad)

Pesu saab igal ajal lisada või välja võtta.

- Puudutage andurnuppu *Add laundry*.

Ekraanil kuvatakse:

⋯ Please wait

Pesuprogramm peatatakse ja ukse lukustus avatakse.

Ekraanil kuvatakse:

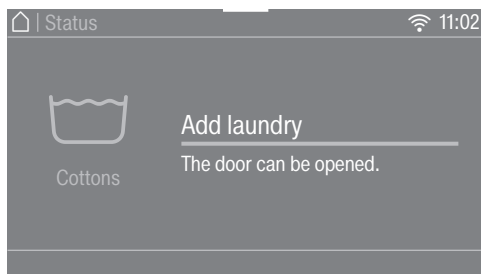

- Avage uks ja pange pesu juurde või võtke osa pesust välja.

- Sulgege uks.

- Puudutage andurnuppu *Start/Stop*.

Programm jätkub.

Üldjuhul ei saa pesu lisada ega välja võtta, kui:

- pesuvee temperatuur on üle 55 °C,
- veetase trumliis on ületanud kindla piiri.

7. Programmi lõpp

Programmi lõpp

Kortsumiskaitse ajal on uks veel lukustatud ja ekraanil kuvatakse Finish/Anti-crease ja Unlock with "Start/Stop".

- Puudutage andurnuppu *Start/Stop*. Ukse lukustus avaneb.

Trumlivalgustus lülitub sisse.

Nõuanne: Pärast kortsumiskaitse lõppu avatakse ukse lukustus automaatselt.

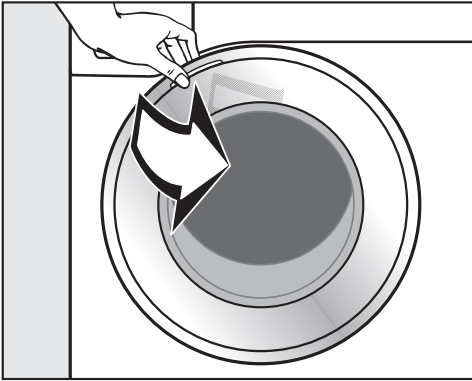

- Võtke uksest kinni ja tõmmake see lahti.
- Võtke pesu välja.

Väljavõtmata pesuesemed võivad järgmise pesukorra ajal kokku tõmbuda või teistele pesuesemetele värvi anda.

Võtke pesuesemed trumlist välja.

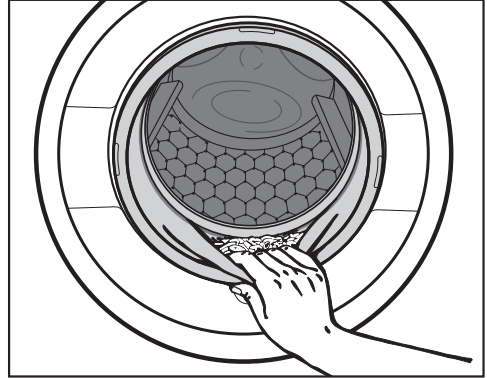

- Kontrollige, et uksetihendis ei oleks võõrkehi.

Nõuanne: Jätke uks praokile, et trumel saaks kuivada.

- Lülitage pesumasin nupust  välja.
- Kui kasutasite kapslit, eemaldage see pesuvahendisahtlist.

Nõuanne: Jätke pesuvahendisahtel praokile, et see saaks kuivada.



Tsentrifuugimine

Pesuprogrammi tsentrifuugimise lõppkiirus

Programmi valimisel kuvatakse ekraanil alati pesuprogrammi jaoks optimaalne tsentrifuugimiskiirus.

Mõnes pesuprogrammis on valitav suurem tsentrifuugimiskiirus.

Tabelis on märgitud suurim valitav tsentrifuugimiskiirus.

Programm	p/min
Puuvillane	1600
ECO 40-60	1600
Kergesti hooldatav	1200
Õrn pesu	900
QuickPowerwash	1600
Automaatika pluss	1400
Villane 	1200
Siid 	600
Ekspress 20	1200
Päevasärgid	900
Teksad	900
Tume pesu	1200
Spordiriided	1200
Spordijalatsid	600
Üleriided	800
Impregneerimine	1000
Udusuled	1200
udusulgedega madratsid	1200
Padjad	1200
Hügieeniline puuvillane	1600
Kardinad	600
Uued tekstiilid	1200
Ainult loputus	1600
Tärgeldamine	1200
Värskendamine	–
Auruga viimistlus	–
Pumpamine/tsentrifuugimine	1600
Puuvillane 	1600
Masina puhastamine	600

Lõpptsentrifuugimise tühistamine (loputuse seiskamine)

- Valige lisafunktsioon Rinse hold.

Loputamise seiskamisel jääb pesu pärast viimast loputustsüklit vette. Nii tekib vähem kortse, kui pesu pole võimalik kohe pärast programmi lõppu pesumasinas välja võtta.

Programmi lõpetamine tsentrifuugimisega

Pesuprogrammi jaoks on seadistatud optimaalne tsentrifuugimiskiirus. Tsentrifuugimiskiirust saab muuta.

- Puudutage andurnuppu Change spin speed.
- Valige soovitud tsentrifuugimiskiirus.
- Käivitage lõpptsentrifuugimine andurnupuga Start/Stop.

Programmi lõpetamine ilma tsentrifuugimiseta

- Puudutage andurnuppu Change spin speed.
- Valige tsentrifuugimiskiiruseks 0 U/min (ilma tsentrifuugimiseta).
- Puudutage andurnuppu Start/Stop.

Vahetsentrifuugimine

Pesu tsentrifuugitakse põhipesu ja loputustsüklite vahel. Tsentrifuugimise lõppkiiruse vähendamine vähendab ka vahetsentrifuugimise kiirust.

Vahetsentrifuugimise ja lõpptsentrifuugimise tühistamine

- Puudutage andurnuppu Spin speed.
- Valige seadistus 0 rpm.

Pärast viimast loputust pumbatakse vesi välja ja lülitatakse sisse kortsumiskaitse.

Selle seadistusega lisatakse mõnes programmis veel üks loputus.

Programmide ülevaade

Puuvillane		90 °C kuni külm	maksimaalselt 9,0 kg
Esemed	T-särgid, aluspesu, laudlinad jms puuvillased, linased või segakiust tekstiilid		
Nõuanne	Eriliste hügieeninõuete korral valige 60 °C või kõrgem temperatuur.		
Märkus katseasutustele:			
Puuvillane 20 °C: programm kergelt määrdunud puuvillase pesu jaoks Kontrollprogramm ELi ökodisaini määruse nr 2019 / 2023			
ECO 40-60		90 °C kuni külm	maksimaalselt 9,0 kg
Esemed	Keskmiselt määrdunud puuvillane pesu		
Nõuanne	Ühes pesutsükliis saab pesta erinevaid puuvillaseid esemeid, mille pesutemperatuur on 40 °C ja 60 °C. Programm on energia- ja veekulu poolest puuvillase pesu pesemisel tõhusaim.		
Märkus katseasutustele:			
Kontrollprogramm ELi ökodisaini määruse nr 2019/2023 järgimise ja määruse nr 2019/2014 kohase energiamärgistuse kohta. Vastavuskontrollide tegemisel tuleb TwinDos-doseerimine välja lülitada.			
Kergesti hooldatav		60 °C kuni külm	maksimaalselt 4,0 kg
Esemed	Sünteetilisest kiududest, segakiust või puuvillast kergesti hooldatavad tekstiilid		
Nõuanne	Kergestikortsuvate tekstiilide puhul vähendage lõpptsentrifugimiskiirust.		
Õrn pesu		60 °C kuni külm	maksimaalselt 3,0 kg
Esemed	Sünteetilisest kiust, segakiust, viskoosist õrnad tekstiilid		
Nõuanne	Kergestikortsuvate tekstiilide puhul tühistage tsentrifugimiskiirus.		

Programmide ülevaade

QuickPowerwash		60 °C – 40 °C	maksimaalselt 4,0 kg
Esemed	Kergelt või keskmiselt määrdunud tekstiilid, mida pestakse ka programmiga <i>Puuvillane</i>		
Nõuanne	Pesu pestakse spetsiaalse niisutuse ja pesurütmiga eriliselt kiiresti ja põhjalikult puhtaks.		
Automaatika pluss		40 °C kuni külm	maksimaalselt 6,0 kg
Esemed	Värvi järgi sorteeritud pesu programmide <i>Puuvillane</i> ja <i>Kergesti hooldatav</i> jaoks		
Nõuanne	Igale pesuliigile valitakse alati parim võimalik pesusäästu- ja puhastusprogramm automaatselt sobitatud parameetrite (nt veetase, pesemisrütm ja tsentrifuugimine) abil.		
Villane 		40 °C kuni külm	maksimaalselt 2,0 kg
Esemed	Villast või villasegust tekstiilid		
Nõuanne	Kergestikortsuvate tekstiilide puhul pöörake tähelepanu lõpptsentrifuugimiskiirusele.		
Siid 		30 °C kuni külm	maksimaalselt 1,0 kg
Esemed	Siid ja kõik villa mittesisaldavad käsipesutekstiilid		
Nõuanne	Peske õhukesi sukkpükse ja rinnahoidjaid pesukotis.		
Ekspress 20		40 °C kuni külm	maksimaalselt 3,5 kg
Esemed	Väga vähe kantud või minimaalselt määrdunud puuvillane pesu		
Nõuanne	Automaatselt on aktiveeritud lisafunktsioon <i>Kiire</i> .		

Programmide ülevaade

Päevasärgid		60 °C kuni külm	maksimaalselt 1,0 kg/2,0 kg
Esemed	Puuvillast ja segakiust päevasärgid ja pluusid		
Nõuanne	<ul style="list-style-type: none"> - Kraesid ja kätiseid tuleks sõltuvalt määrdumusest eeltöödelda. - Siidist päevasärgide ja pluuside pesemiseks kasutage programmi <i>Siid</i>. - Kui eelseadistatud lisafunktsioon <i>Eeltriikimine</i> lülitatakse välja, suureneb maksimaalne täitekogus 2,0 kg-ni. 		
Teksad		60 °C kuni külm	maksimaalselt 3,0 kg
Nõuanne	<ul style="list-style-type: none"> - Teksariideid peske pahupidi pööratult. - Teksariided annavad tihti veel esimeses pesus värvi. Seepärast peske heledaid ja tumedaid riideid eraldi. - Pange nõöbid ja tõmblukud enne pesemist kinni. 		
Tume pesu		60 °C kuni külm	maksimaalselt 3,0 kg
Esemed	Musta värvi ja tumedad puuvillased, segakiust pesuesemed		
Nõuanne	Peske pahupidi pööratuna.		
Spordiriided		60 °C kuni külm	maksimaalselt 3,0 kg
Esemed	Spordi- ja treeningrõivad, nagu särgid, püksid, mikrokiudkangast spordiriided ja fliis		
Nõuanne	<ul style="list-style-type: none"> - Äрге kasutage loputusvahendit. - Järgige tootja hooldusjuhiseid. 		
Spordijalatsid		40 °C kuni külm	maksimaalselt 2 paari jalat-seid
Esemed	Ainult spordijalanõud (mitte nahast jalanõud)		
Nõuanne	<ul style="list-style-type: none"> - Järgige tootja hooldusjuhiseid. - Enne pesemist eemaldage suurem mustus harjaga. - Sulgege takjakinnitused. - Äрге kasutage loputusvahendit. - Kuivatis kuivatamiseks kasutage kuivatuskorvi. 		



Programmide ülevaade

Üleriided		40 °C kuni külm	maksimaalselt 2,5 kg
Esemed	Funktsionaalsed tekstiilid, nagu Gore-Tex®, SYMPATEX®, WIND-STOPPER® jms membraanidega joped ja püksid		
Nõuanne	<ul style="list-style-type: none"> - Sulgege takjakinnised ja tõmblukud. - Ärge kasutage loputusvahendit. - Vajaduse korral saab ülerõivaid töödelda programmiga <i>Impregneerimine</i>. Pärast iga pesukorda ei ole soovitatav impregneerida. 		
Impregneerimine		40 °C	maksimaalselt 2,5 kg
Esemed	Mikrokiudkangaste, suusariietuse või eelkõige sünteetilisest kiust laudlinade järeltötluseks, et anda neile vett ja mustust tõrjuv kiht		
Nõuanne	<ul style="list-style-type: none"> - Need esemed peavad olema värskest pestud, tsentrifuugitud või kuivatatud. - Optimaalse tulemuse saavutamiseks peaks järgnema termiline järeltöötlus. Selleks võib olla pesukuivatiga kuivatamine või triikimine. 		
Udusuled		60 °C kuni külm	maksimaalselt 2,0 kg
Esemed	Joped, magamiskotid, padjad ja muud udusulgtäitega tekstiilid		
Nõuanne	<ul style="list-style-type: none"> - Liigse vahu tekke ennetamiseks suruge enne pesemist esemetest õhk välja. Selleks pange pesu kitsasse pesukotti või siduge see pestava nõoriga kinni. - Järgige hooldusetiketti. 		

Programmide ülevaade

udusulgedega madratsid		60 °C kuni külm	maksimaalselt 2,5 kg 1 sulgtekk 2,20 m × 2,00 m
Esemed	Sulg- ja udusulgtäitega madratsikatted ja voodite pealiskatted		
Nõuanne	<ul style="list-style-type: none"> - Liigse vahu tekke ennetamiseks suruge enne pesemist esemetest õhk välja. Selleks pange pesu kitsasse pesukotti või siduge see pestava nõoriga kinni. - Järgige hooldusetiketti. 		
Padjad		60 °C kuni külm	2 patja (40 x 80 cm) või 1 padi 80 x 80 cm
Esemed	Pestavad kunstkiudtäidisega padjad		
Nõuanne	<ul style="list-style-type: none"> - Liigse vahu tekke ennetamiseks suruge enne pesemist esemetest õhk välja. Selleks pange pesu kitsasse pesukotti või siduge see pestava nõoriga kinni. - Järgige hooldusetiketti. 		
Hügieeniline puuvillane		90 °C kuni 60 °C	maksimaalselt 9,0 kg
Esemed	Puuvillasest ja linasest materjalist tekstiilid, millel on otsene kontakt nahaga või millele kehtivad erilised hügieeninõuded, nt aluspesu, voodipesu, allergikutele mõeldud tooted.		
Nõuanne	<ul style="list-style-type: none"> - Viiruste ja bakterite tõhus eemaldamine kombinatsioonis lisafunktsiooni <i>AllergoWash</i> ja pesuvahendi <i>UltraPhase 1</i> ja <i>2</i> doseerimisega <i>TwinDosi</i> abil. Seda on kontrollinud ja kinnitanud <i>Albstadt-Sigmaringeni</i> kõrgkool. - Pikem temperatuuri hoidmise aeg kui programmis <i>Puuvillane</i>. - Järgige tootja hooldusetiketti. 		
Kardinad		40 °C kuni külm	maksimaalselt 2,0 kg
Esemed	Kardinad, mida tootja lubab masinas pesta		
Nõuanne	<ul style="list-style-type: none"> - Tolmu eemaldamiseks on automaatselt valitud lisafunktsioon <i>Eelpesu</i>. - Kergestikortsuvate kardinade puhul vähendage tsentrifuugimiskiirust või loobuge tsentrifuugimisest. - Eemaldage kardinarõngad. 		

Programmide ülevaade

Uued tekstiilid		40 °C kuni külm	maksimaalselt 2,0 kg
Esemed	Puuvillased, sünteetilisest kiust uued tekstiilid, uued froteetekstiilid		
Nõuanne	Kiududest eemaldatakse tootmisjäägid.		
Ainult loputus		maksimaalselt 8,0 kg	
Esemed	Käsitsi pestud tekstiilide loputamiseks		
Nõuanne	Kergestikortsuvate tekstiilide puhul pöörake tähelepanu lõpptsent-rifuugimiskiirusele.		
Tärgeldamine		maksimaalselt 8,0 kg	
Esemed	Laudlinad, salvrätid, vormirõivad, mida tuleb tärgeldada		
Nõuanne	<ul style="list-style-type: none"> - Kergestikortsuvate tekstiilide puhul pöörake tähelepanu lõpptsent-rifuugimiskiirusele. - Tärgeldatav pesu olgu värskelt pestud, kuid mitte loputusvahendiga loputatud. 		
Värskendamine		maksimaalselt 1,0 kg	
Esemed	Kuivade, puhaste puuvillasest, linasest või segakiust ülerõivaste jaoks, mis on kergelt kortsunud. Ülerõivad peavad olema masinkuivatuseks sobivad ☺ ☺ ja triigitavad   .		
Nõuanne	<ul style="list-style-type: none"> - Väiksema täitekoguse puhul on lõpptulemus parem. - Võtke tekstiilid kohe pärast programmi lõppu välja ja kuivatage seejärel pesukuivatis säästva silumise programmiga või riputage riidepuule. - Ei sobi villase või villasisaldusega tekstiilide jaoks. 		

Programmide ülevaade

Auruga viimistlus		maksimaalselt 2,0 kg
Esemed	Niiskete, värskest pestud ja tsentrifuugitud puuvillaste või linaste üleriie kortsumise vähendamiseks. Ülerõivad peavad olema masinkuivatuseks sobivad ☺ ☺ ja triigitavad ☹ ☹.	
Nõuanne	<ul style="list-style-type: none">- 5–6 päevasärki on umbes 2,0 kg.- Väiksema täitekoguse puhul on lõpptulemus parem.- Võtke tekstiilid kohe pärast programmi lõppu välja ja kuivatage seejärel pesukuivatis säästva silumise programmiga või riputage riidepuule.- Ei sobi villase või villasisaldusega tekstiilide jaoks.	
Pumpamine/tsentrifuugimine		–
Nõuanne	<ul style="list-style-type: none">- Pumpamine: seadistage tsentrifuugimiskiirus 0 p/min.- Arvestage seadistatud tsentrifuugimiskiirust.	
Puuvillane ◀		maksimaalselt 9,0 kg
Esemed	Keskmiselt määratud puuvillane pesu	
Nõuanne	<ul style="list-style-type: none">- Need seadistused on energia- ja veekulu poolest puuvillase pesu pesemisel tõhusaimad.- Programmi ◀60°C korral on pesemistemperatuur alla 60 °C, pesemisvõimsus vastab programmile <i>Puuvillane</i> 60 °C.	
Märkus katseasutustele		
Katseprogrammid vastavad standardile EN 60456 ja energiamärgistus direktiivile 1061/2010.		
Vastavuskontrollide tegemisel tuleb TwinDos-doseerimine välja lülitada.		

Hooldus

Pesumasinal on kaks hooldusprogrammi.

1. Clean machine pesumasina puhastamiseks.
2. Clean "TwinDos" TwinDos-lahtrite ①/② puhastamiseks. Lisateavet leiab peatüki "Puhastamine ja hooldus" jaotisest "Süsteemi TwinDos hooldus".

Masina puhastamine	85 °C	täitmata
<p>Kui pesta tihti madalal temperatuuril, tekib pesumasina saastumise oht. Pesumasina puhastamine vähendab oluliselt mikroobide, seente ja biokile ning ebameeldiva lõhna teket.</p>		
Nõuanne	<ul style="list-style-type: none">- Optimaalse tulemuse saavutamiseks kasutage Miele masinapuhastusvahendit IntenseClean. Alternatiivina võib kasutada universaalset pulbrilist pesuvahendit.- Doseerige masina puhastusvahendit või universaalset pesuvahendit otse trumlisse.- Ärge pange pesu masinasse. Puhastamise ajal peab trummel tühi olema.	

Lisafunktsioonid

Pesuprogramme saab lisafunktsioonidega täiendada.

Kiire

Programmi kulgu lühendatakse. Mehaanilist pesemist ja rakendatavat energiat suurendatakse.

Vesi pluss

Veetase trumlis on pesemise ja loputamise ajal kõrgem.

Veetaseme tõstmist saab muuta peatüki "Seadistused" jaotises "Lisavee tase" kirjeldatud viisil.

Lisaloputuskord

Eriti hea loputustulemuse jaoks saab aktiveerida lisaloputuse.

SingleWash





Võimaldab tõhusalt pesta väga väikest täitekogust (< 1 kg) tavalise pesuprogrammiga. Pesuaeg on lühem.

Arvestage järgmiste soovitustega:

- kasutage vedelat pesuvahendit,
- vähendage pesuvahendikogust maksimaalselt 50%-le märgitud kogusest ½ täitekoguse jaoks.

Eeltriikimine

Kortsumise vältimiseks silutakse pesu programmi lõpus. Optimaalse tulemuse saavutamiseks vähendage maksimaalset täitekogust 50% võrra. Järgige ekraanile ilmuvaid andmeid. Väikse täitekoguse korral on lõpptulemus parem.

Rõivad peavad olema masinkuivatuseks sobivad   ja triigitavad  .

Eelpesu

Suurema mustuse, nt tolmu, liiva, eemaldamiseks.

Leotamine

Eriti määrdunud ja valku sisaldavate plekkidega tekstiilidele.



Leotusajaks saab valida 30 minutit kuni 6 tundi 30-minutiliste sammude kaupa, nagu on kirjeldatud peatükis "Seadistused".

Tehaseseadistus on 30 minutit.

Intensiivne

Eriti tugevalt määratud ning vastupidava pesu jaoks. Mehaanilise pesemise tugevdamise ja kasutatava soojusenergia suurendamise teel tugevdatakse puhastustoimet.

AllergoWash

Kui pesemisel tuleb kasutada kõrgemaid hügieeninõudeid. Suurema energiakuluga pikendatakse temperatuuri hoidmisaega ja suurema veetarbimisega parandatakse loputustulemust. Pesu peab olema masinkuivatuseks sobiv  ja triigitav  .

Eriti säästev

Trumli liikumist ja pesuaega vähendatakse. Vähe määratud pesu pestakse säästvamalt.

Eriti vaikne

Vähendatakse pesuprogrammi ajal tekivat müra. Kasutage seda funktsiooni, kui soovite pesu pesta öörahu ajal. Lõpptsentrifuugimiskiirus seadistatakse automaatselt  (loputuse seiskamine) peale. Programmi kestus pikeneb.

Loputuse seiskamine

Pesu jääb pärast viimast loputustsüklit vette. Nii tekib vähem kortse, kui pesu pole võimalik kohe pärast programmi lõppu pesumasinast välja võtta.

Kõiki lisafunktsioone ei saa kõigis pesuprogrammides valida. Pesuprogrammis mittelubatud lisafunktsiooni ei pakuta. Ülevaadet pakub tabel "Pesuprogrammide ülevaade – lisafunktsioonid".

Pesuprogrammide ülevaade – lisafunktsioonid

	Kiire	Vesi pluss	Lisaloputus- kord	SingleWash	Eel- triikimine
Puuvillane	●	●	●	●	●
ECO 40-60	-	-	-	-	-
Kergesti hooldatav	●	●	●	●	●
Õrn pesu	●	●	●	●	●
QuickPowerwash	✓	-	-	●	●
Automaatika pluss	●	●	●	●	●
Villane 🧶	-	-	-	●	-
Siid 🧶	-	-	-	●	-
Ekspress 20	✓	-	-	-	●
Päevasärgid	●	●	●	●	✓
Teksad	●	●	●	●	●
Tume pesu	●	●	●	●	✓
Spordiriided	●	●	●	●	●
Spordijalatsid	-	●	-	-	-
Üleriided	●	●	●	-	-
Impregneerimine	-	-	-	-	-
Udusuled	●	●	●	-	-
udusulgedega madratsid	●	●	●	-	-
Padjad	●	●	●	-	-
Hügieeniline puuvillane	●	●	●	-	●
Kardinad	●	●	●	-	●
Uued tekstiilid	-	●	●	●	●
Ainult loputus	-	●	-	-	-
Tärgeldamine	-	●	-	-	-
Puuvillane ◀	●	●	●	●	●

Pesuprogrammide ülevaade – lisafunktsioonid















































Eelpesu	Leotamine	Intensiivne	Allergo-Wash	Eriti säästev	Eriti vaikne	Loputuse seiskamine
●	●	●	●	●	●	●
-	-	-	-	-	-	-
●	●	●	●	●	●	●
●	●	-	●	●	●	●
-	-	-	-	-	-	●
●	●	-	●	●	●	●
-	-	-	-	-	●	●
-	-	-	-	-	●	●
-	-	-	-	-	-	●
●	●	-	●	●	●	●
●	●	-	●	●	●	●
●	●	-	●	●	●	●
●	●	-	●	●	●	●
●	●	-	●	●	●	●
-	-	-	-	-	●	●
●	●	-	-	●	●	●
-	-	-	-	-	-	●
●	-	-	●	●	●	●
●	-	-	●	●	●	●
●	-	-	●	●	●	●
●	●	-	●	●	●	●
✓	-	-	●	●	●	●
-	-	-	-	●	●	●
-	-	-	-	-	-	●
-	-	-	-	-	-	●
●	●	●	●	●	●	●



● = valitav

✓ = automaatselt sisse lülitatud

- = ei saa valida

Programmi kulgemine

	Põhipesu		Loputamine		Tsentrifuugimine
	Veetase	Pesemisrühm	Veetase	Loputus- tsükliid	
Puuvillane		(A)		2-5 ^{1,2,3}	✓
ECO 40-60		(A)		2-3 ²	✓
Kergesti hooldatav		(B)		2-4 ^{2,3}	✓
Õrn pesu		(C)		2-4 ^{2,3}	✓
QuickPowerwash		(A)		2	✓
Automaatika pluss		(A)(B)		2-4 ^{2,3}	✓
Villane 		(E)		2	✓
Siid 		(E)		2	✓
Ekspress 20		(A)		1	✓
Päevasärgid		(C)		3-4 ³	✓
Teksad		(B)		2-4 ^{2,3}	✓
Tume pesu		(B)		3-5 ^{2,3}	✓
Spordiriided		(C)		2-3 ³	✓
Spordijalatsid		(D)		2	✓
Üleriided		(C)		3-4 ³	✓
Impregneerimine	-	(B)		1	✓
Udusuled ⁴		(C)		3-4 ³	✓
udusulgedega madratsid		(C)		3-4 ³	✓
Padjad ⁴		(C)		3-4 ³	✓
Hügieeniline puuvillane		(A)		2-5 ^{1,2,3}	✓
Kardinad		(C)		3-4 ³	✓
Uued tekstiilid		(B)		2-3 ³	✓
Ainult loputus	-	-		2	✓
Tärgeldamine		(B)	-	-	✓
Puuvillane 		(A)		2-5 ^{2,3}	✓

-  = madal veetase
 = keskmine veetase
 = kõrge veetase
Ⓐ = intensiivne rütm
Ⓑ = normaalne rütm
Ⓒ = õrn rütm
Ⓓ = kiikuv rütm
Ⓔ = käsipesurütm
✓ = teostatakse
– = ei teostata

Pesumasinal on täiselektroniline juhtimine koos kaaluautomaatikaga. Pesumasin määrab vajaliku veekulu automaatselt ja seda sõltuvalt sisestatud pesukogusest ja veeimavusest.



Siintoodud programmikestused vastavad alati põhiprogrammile maksimaalse lubatud täitekogusega.

Teie pesumasina kulgemisnäidik teavitab teid pesutsükli kestel pidevalt käsilolevast programmietapist.

Programmi kulgemise eripärad

Kortsumiskaitse:

Trummel pöörleb veel kuni 30 minutit pärast programmi lõppemist, vältimaks pesu kortsumist.

Erand: programmides *Villane*  ja *Siid*  kortsumiskaitset ei ole.

Pesumasinat saab igal ajal avada.

1) Kui valite 60 °C või kõrgema temperatuuri, tehakse kaks loputust. Kui valite temperatuuri alla 60 °C, tehakse kolm loputust.

2) Lisaloputuskord järgneb, kui

- trumlis on liiga palju vahu;
- lõpptsentrifuugimiskiirus on alla 700 p/min.

3) Lisaloputuskord järgneb, kui

- valitakse lisafunktsioon *Extra rinse*.

4) Tsentrifuugimise hoojooks: Enne pesutsükli algust tehakse läbi tsentrifuugimise hoojooks, et suruda õhk udusuletäidisest välja. Seejärel jookseb masinasse põhipesuvesi sahtlist .

Programmi kulgemine

PowerWash

Miele väljatöötatud pesuprotsessi PowerWash kasutatakse järgmistes pesuprogrammides:

- Puuvillane (väikeste ja keskmiste täite koguste juures)
- ECO 40-60 (väikeste ja keskmiste täite koguste juures)
- Kergesti hooldatav
- Päevasärgid
- Automaatika pluss
- Õrn pesu
- Puuvillane  (väikeste ja keskmiste täite koguste juures)

Tööpõhimõte

Tavapärase pesuprotsessi puhul pestakse pesu suurema veekogusega, kui pesu imada suudab. Seda veekogust tuleb soojendada.

Pesuprotsessis PowerWash pestakse vaid natuke suurema veekogusega, kui pesu imada suudab. Pesuga mitte seotud vett soojendavad trummel ja pesu ning seda pihustatakse ikka ja jälle pesu sisse. Sellega vähendatakse energia-kulu.

Aktiveerimine

Pesuprotsess PowerWash aktiveeritakse ülalnimetatud programmides **auto-maatselt**.

Järgmistel tingimustel pesuprotsessi PowerWash ei teostata:

- valitud lõpptsentrifuugimiskiirus on väiksem kui 600 p/min,
- põhipesuks on valitud kapseldoseerimine (☺, ☹),
- pesutemperatuur ületab 60 °C,
- valitud on lisafunktsioonid, nt *Eelpesu* või *Vesi pluss*,
- programmis *Puuvillane* on suurem täite kogus.

Eripärad

- Niisutusfaas

Pesuprogrammi alguses tsentrifuugib pesumasin paar korda. Tsentrifuugimisel pihustatakse väljatsentrifuugitud vesi uuesti pesu sisse, et saavutada pesu optimaalne niisutus.

Niisutusfaasi lõpus seadistatakse optimaalne veetase. Vajadusel pumpab pesumasin vett välja ja lisab natuke värsket vett.

- Mõra soojendusfaasis



Pesu ja trumli soojendamisel võib tekkida ebatavalist mõra (mulin).

Programmi muutmine (lapselukk)

Programmi, temperatuuri, tsentrifuugimiskiirust või valitud lisafunktsioone ei saa pärast käivitamist enam muuta. Nii väldite soovimatut kasutust näiteks laste poolt.

Kui pesumasin lülitatakse käimasolevas programmis välja, ei lülita pesumasina ooterežiimi funktsioon pesumasinat 15 minuti pärast täielikult välja. Trumlis võib olla veel vett, seepärast on ohutusfunktsioonid endiselt aktiivsed.

Programmi katkestamine

- Lülitage pesumasin nupust  välja.
- Lülitage pesumasin jätkamiseks nupu  abil jälle sisse.

Programmi katkestamine

Pärast pesuprogrammi käivitumist saate programmi igal ajal katkestada.

- Puudutage andurnuppu *Start/Stop*.

Ekraanil kuvatakse:

 Cancel the programme?

- Valige *Yes*.

Ekraanil kuvatakse:

Programme cancelled.

Pesumasin pumpab pesuvee välja.





- Oodake, kuni ukse lukustus avaneb.
- Tõmmake uks lahti.
- Võtke pesu välja.

Muu programmi valimine























- Sulgege uks.
- Valige soovitud programm.
- Vajadusel lisage pesuvahendit pesuvahendisahtlisse.
- Puudutage andurnuppu *Start/Stop*.



Uus programm käivitatakse.





Hooldustähised





Pesemine	
Pesunõule märgitud kraadid näitavad maksimaalset temperatuuri, millega võib eset pesta.	
	tavaline mehaaniline töötlus
	säästev mehaaniline töötlus
	äärmiselt säästev mehaaniline töötlus
	käsitsipesu
	mittepestav



Programmivaliku näide

Programm	Hooldustähised
Puuvillane pesu	     
Kergesti hooldatav	    
Õrn pesu	 
Villane 	
Siid 	
Ekspress 20	 
Automaatika pluss	   

Kuivatamine	
	normaalne temperatuur
	vähendatud temperatuur
	ei tohi kuivatis kuivatada

Triikimine ja rullimine	
	u 200 °C
	u 150 °C
	u 110 °C
	Triikimine võib põhjustada pöördumatuid kahjustusi.
	Triikimine / rullimine keelatud

Professionaalne puhastus	
	Puhastus keemiliste lahustitega.
	Tähed tähistavad puhastusvahendit.
	Märgpuhastus
	Keemiline puhastus keelatud

Pleegitamine	
	lubatud on iga oksüdeerimispleegiti
	lubatud ainult hapnikupõhine pleegitusvahend
	pleegitusvahendid keelatud

Lemmikute loomine

Individaalselt koostatud pesuprogrammi saab oma nimega salvestada.

1. võimalus

- Ekraanil kuvatakse peamenüü.
Puudutage andurnuppu *Favourites*.

Ekraan liigub menüüsse *Lemmikud*.

Puudutage andurnuppu *Create*.

Kuval avaneb menüü *Create Favourites*.

- Valige soovitud programm.
- Valige soovitud programmiseadistus.
- Valige seejärel *Save*.
- Sisestage nimi.

2. võimalus

Valitud pesuprogrammi saab enne programmi käivitumist lemmikuks määrata.

- Puudutage enne programmi käivitumist andurnuppu ☆ *Save*.
- Sisestage nimi.

Andurnuppu *Create* või ☆ *Save* ei kuvata, kui salvestatud on juba 12 lemmikut. Uute lemmikute määramiseks kustutage olemasolevad lemmikud.

Nime sisestamine

Valige lühikesed, meeldejäädavad nimed.

- Puudutage soovitud tähti või märke.
- Kinnitage andurnupuga *Save*.

Pesuprogramm salvestatakse lemmikute nimekirja.

Lemmikute muutmine

Salvestatud lemmikprogrammi saab ümber nimetada, kustutada ja teisaldada.

- Valige põhimenüüs andurnupp *Favourites*.
- Puudutage lemmikprogrammi, mida soovite muuta, kuni avaneb kontekstimenüü.
- Valige *Rename*, *Delete* või *Move*.

Pesemisassistent

Pesemisassistent abistab teid erinevate hooldusjuhiste rōiva- ja pesuesemete pesemisel. Esemete valiku pōhjal koostatakse teie pesuliigile kohandatud pesuprogramm.

- Lehitsege peamenüü teisele lehele.
- Puudutage andurnuppu *Washing assistant*.

Ekraanil kuvatakse esemete nimekiri.

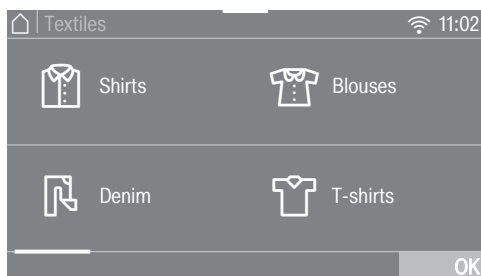

- Puudutage eseme andurnuppu, mis vastab teie pesuesemele või pesule.

Valitud ese märgistatakse oranžiga. Valida saab mitu eset.

Mõnede esemete valikul kuvatakse abistavaid nõuandeid.

- Kinnitage andurnupuga *OK*.
- Järgige ekraanil olevaid edasisi juhisid.

Lõpetuseks kuvatakse teile ekraanil valitud parameetrite kokkuvõte.

- Kui soovite valikus midagi muuta, kinnitage andurnupuga *OK* või valige *Change*.

Teie pesu jaoks kohandatud programm on valmis käivitamiseks.

Nõuanne: Enne programmi käivitamist saab lisaks valida üksikuid programmi-seadistusi, nt *Lisafunktsioonid*.



Taimeriga saate valida aja programmi käivitumiseni või programmi lõpu aja. Programmi käivitumist saab edasi lükata maksimaalselt 24 tunni võrra.

Taimeri seadistamine

- Puudutage andurnuppu  Timer.
- Valige lisafunktsioon *Finish at* või *Start at*.
- Seadistage tunnid ja minutid ning kinnitage andurnupuga OK.

Taimeri muutmise

Enne programmi käivitumist saate valitud taimeri aega muuta.

- Puudutage andurnuppu  või andurnuppu .
- Muutke soovi korral märgitud aega ja kinnitage see andurnupuga OK.

Taimeri kustutamine

Enne programmi käivitumist saate valitud taimeri aja kustutada.

- Puudutage andurnuppu  või .

Ekraanil on valitud taimeri aeg.

- Puudutage andurnuppu *Delete*.
- Kinnitage andurnupuga OK.

Valitud taimeri aeg kustutatakse.

Taimeri käivitamine

- Puudutage andurnuppu *Start/Stop*.

Uks lukustatakse ja ekraanil kuvatakse aega programmi käivitumiseni.

Pärast programmi käivitumist saate valitud taimeri aega muuta või kustutada vaid programmi katkestamisega.

Võite programmi igal ajal kohe käivitada.

- Puudutage andurnuppu *Start* *immediately*.

SmartStart

Funktsiooniga *SmartGrid* määrate ajavahemiku, millal teie pesumasin automaatselt käivitatakse. Käivitamine toimub mõne signaali abil, nt teie energiaettevõttelt saadava signaali abil, mis saadetakse siis, kui elektri hind on eriti soodne.

See funktsioon on aktiivne, kui seadistused *SmartGrid* on sisse lülitatud.

Määratav ajavahemik on 1 minut kuni 24 tundi. Selles ajavahemikus ootab pesumasin energiaettevõtte signaali. Kui määratud ajavahemikus signaali ei saadeta, käivitab pesumasin pesuprogrammi.

Ajavahemiku seadistamine

Kui olete seadistustes aktiveerinud funktsiooni *SmartGrid*, ei kuvata pärast andurnupu  Timer puudutamist ekraanil enam *Start at* või *Finish at*, vaid *SmartStart by* või *SmartFinish by* (vt peatüki “Seadistused” jaotist “*SmartGrid*”).

Toimimisviis vastab viitstardi ajaseadistusele.

- Seadistage soovitud aeg ja kinnitage andurnupuga OK.
- Puudutage andurnuppu *Start/Stop*, et käivitada pesuprogramm funktsiooniga *SmartStart*.

Valitud programm käivitub automaatselt, kui energiaettevõtte saadab signaali või saabunud on arvutatud hili-seim võimalik käivitusaeg.

Funktsiooni *SmartStart* muutmine ja kustutamine töötab samamoodi, nagu kirjeldatakse viitstardi juures.

Õige pesuvahend

Kasutada võib kõiki pesuvahendeid, mis sobivad olmepesumasinatele. Kasutusjuhised ja doseerimisandmed leia-
tse pesuvahendi pakendilt.

Doseerimine sõltub:

- pesu määrdumusastmest;
- pesukogusest;
- vee karedusest.
Kui te karedusastet ei tea, võtke
ühendust oma vee-ettevõttega.

Veepehmendi

II ja III karedusastme korral võite pesu-
vahendi kokkuhoidmiseks lisada vee-
pehmendit. Õige doseerimise juhend on
pakendil. Pange kõigepealt sisse pesu-
vahend, seejärel veepehmendi.

Sel juhul võite pesuvahendit annustada
I karedusastme järgi.

Vee karedusastmed

Karedusaste	Üldkaredus mmol/l	Saksa kare- duskraad °d
Pehme (I)	0–1,5	0–8,4
Keskmine (II)	1,5–2,5	8,4–14
Kare (III)	üle 2,5	üle 14

Doseerimise abivahendid

Kasutage pesuvahendi doseerimiseks
pesuvahendi tootja poolt kaasa pandud
doseerimise abivahendeid (pesupall),
eriti pesugeelide doseerimisel.

Täitepakendid

Pesuvahendi ostmisele eelistage võima-
lusel täitepakendeid, et vähendada jäät-
mete teket.

Pesu järeltötlusvahendid

Pesupehmendusvahendid

muudavad esemed pehmeks ja vähen-
davad staatilist laengut masinkuivatami-
sel.

Vormivad loputusvahendid

on sünteetilised tärgeldusvahendid, mis
annavad esemetele püsivama vormi.

Tärgeldusvahend

annab pesule jäikuse ja vormi.

Pesuvahendid

Pesu pehmendamine, vormiv loputamine või tärgeldamine eraldi toiminguna

Tärgeldusvahend peab olema pakendil olevate juhiste järgi ette valmistatud.

Nõuanne: Pesu pehendamisel aktiveerige lisafunktsioon *Vesi pluss*.

Doseerimine pesuvahendisahkli kaudu

- Pange loputusvahend lahtrisse ☼ või asetage kapsel oma kohale.
- Valage vedel tärgeldusvahend / vormiv loputusvahend lahtrisse ☼ ja pulbriline või viskoosne tärgeldusvahend / vormiv loputusvahend lahtrisse ☐.
- Valige programm *Ainult loputamine*.
- Vajadusel korrigeerige tsentrifuugimiskiirust.
- Kapsli kasutamisel puudutage andurnuppu *CapDosing* ja aktiveerige *Kapsula*.
- Puudutage andurnuppu *Start/Stop*.

Doseerimine TwinDosi kaudu

Üks automaatse doseerimise mahutitest peab olema täidetud loputusvahendiga.

- Valige programm *Ainult loputamine*.
- Vajadusel korrigeerige tsentrifuugimiskiirust.
- Puudutage andurnuppu *TwinDos*.
- Puudutage andurnuppu *On*, et aktiveerida *TwinDos*.
- Puudutage andurnuppu *Start/Stop*.

Värviemaldus / värvimine

⚠ Värviemaldi võib põhjustada kahju.

Värviemaldid põhjustavad pesumasinas korrosiooni.







Ärge kasutage pesumasinas värviemaldeid.

Värvimine pesumasinas on lubatud vaid kodumajapidamise mahus. Värvimisel kasutatav sool söövitab pideval kasutamisel roostevaba terast. Järgige rangelt tootja kasutusjuhendit.



Valige värvimisel tingimata lisafunktsioon *Vesi pluss*.

Soovitus – Miele pesuvahendid

Miele pesuvahendid on väljatöötatud spetsiaalselt igapäevaks kasutamiseks Miele pesumasinas. Lisateavet nende pesuvahendite kohta leiate peatükist Pesu- ja hooldusvahendid.

	Miele UltraPhase 1 ja 2	Miele kapslid		
				
Puuvillane	✓	-	✓	✓
ECO 40-60	✓	-	✓	✓
Kergesti hooldatav	✓	-	✓	✓
Õrn pesu	✓	✓	✓	-
QuickPowerwash	✓	-	-	-
Automaatika pluss	✓	-	✓	✓
Villane 	-	✓	-	-
Siid 	-	✓	-	-
Ekspress 20	✓	-	✓	-
Päevasärgid	✓	-	✓	✓
Teksad	✓	-	✓	-
Tume pesu	✓	✓	✓	-
Spordiriided	-	✓	-	-
Spordijalatsid	✓	-	-	✓
Üleriided	-	✓	-	-
Udusuled	-	✓	-	-
udusulgedega madratsid	-	✓	-	-
Padjad	✓	-	-	-
Hügieeniline puuvillane	✓	-	✓	✓
Kardinad	✓	-	-	✓
Uued tekstiilid	✓	-	✓	-
Ainult loputus	-	-	✓	-
Puuvillane 	✓	-	✓	✓



- ✓ soovitatav
- ei ole soovitatav

-  Eripesuvahendid (nt WoolCare)
-  Tekstiilhooldusvahendid (nt loputusvahend)
-  Lisand (nt võimendi)

Pesuvahendid

Pesuvahendi soovitused vastavalt määrusele (EL) nr 1015/2010

Soovitused kehtivad temperatuurivahemikele, mis on toodud peatükis “Ülevaade programmidest”.

	Universaal-	Värvilise pesu	Õrna ja villase pesu	Spetsiaal-
	pesuvahend			
Puuvillane	✓	✓	-	-
ECO 40-60	✓	✓	-	-
Kergesti hooldatav	-	✓	-	-
Õrn pesu	-	-	✓	-
QuickPowerwash	✓	✓	-	-
Automaatika pluss	-	✓	-	-
Villane 	-	-	✓	✓
Siid 	-	-	✓	✓
Ekspress 20	-	✓ ¹	-	-
Päevasärgid	✓	✓	-	-
Teksad	-	✓ ¹	-	✓
Tume pesu	-	✓ ¹	-	✓
Spordiriided	-	-	✓	✓
Spordijalatsid	-	✓	-	-
Üleriided	-	-	✓	✓
Udusuled	-	-	✓ ¹	✓
udusulgedega madratsid	-	-	✓ ¹	✓
Padjad	-	-	✓ ¹	✓
Kardinad	✓ ²	-	-	✓
Uued tekstiilid	-	✓	-	-
Puuvillane 	✓	✓	-	-
Masina puhastamine	✓ ²	-	-	✓

✓ soovitatav

- ei ole soovitatav

1

Vedel pesuvahend

2

Pulberpesuvahend

TwinDosi kasseti vahetamine

Pesumasin annab tühjast pesuvahendikassetist ekraanil märku.

Kasseti ettevalmistamine

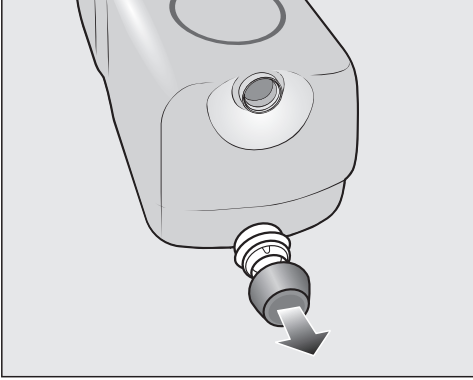

■ Eemaldage kork kassetilt.

või

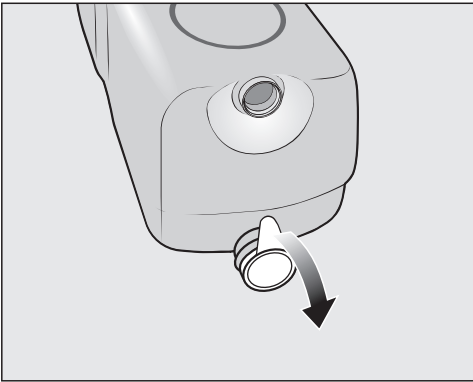

■ Eemaldage kaitsekile kassetilt täielikult.

⚠ Kaitsekilest põhjustatud kahjustuste oht

Kilejäädgid võivad põhjustada TwinDos-süsteemi lekkeid.

Enne uue kasseti sisestamist eemaldage kaitsekile imemisotsakult täielikult.

Kasseti vahetamine

■ Lülitage pesumasin sisse.

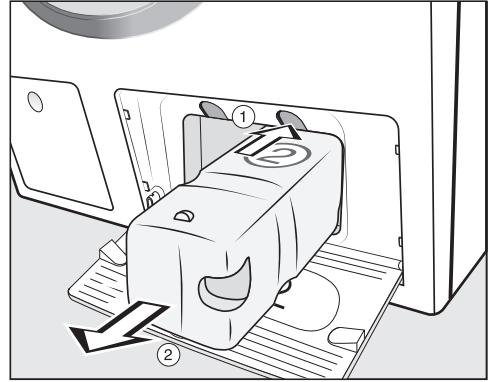

① Lukustuse avamiseks vajutage kasseti kohal asuvat kollast nuppu.

② Tõmmake kassett välja.

■ Pange uus kassett sisse.

■ Kinnitage ekraanil olevad teated.

Loendur viidi nullile.

Puhastus ja hooldus

Korpuse ja paneeli puhastamine

⚠ Võrgupingest põhjustatud elektrilöögi oht.

Väljalülitatud pesumasinas on võrgupinge

Enne puhastamist eemaldage toitepistik pesast.

⚠ Sissetungivast veest põhjustatud kahjustuste oht.

Veejoa surve tõttu võib pesumasinasse sattuda vesi ja kahjustada detaile.

Ärge pritsige pesumasinat veejoaga.

- Kasutage korpuse ja paneeli puhastamiseks pehmetoimelist puhastusvahendit või seebivett ja kuivatage pehme rätikuga.
- Puhastage trumlit selleks ettenähtud roostevaba terase puhastusvahendiga.

⚠ Puhastusvahendite põhjustatud kahjustuste oht.

Lahustit sisaldavad puhastusvahendid, abrasiivsed puhastusvahendid, klaasi- või universaalpuhastusvahendid võivad plastpindu ja teisi osi kahjustada.

Ärge kasutage ühtegi nendest puhastusvahenditest.

Pesuvahendisahtli puhastamine

Madalatel temperatuuridel ja vedela pesuvahendiga pesemine soodustab pesuvahendisahtlis mikroobide teket.

- Ka üksnes funktsiooni TwinDos kasutamisel puhastage hügieenikaalutlustel regulaarselt kogu pesuvahendisahtlit.

Pesuvahendisahtli eemaldamine

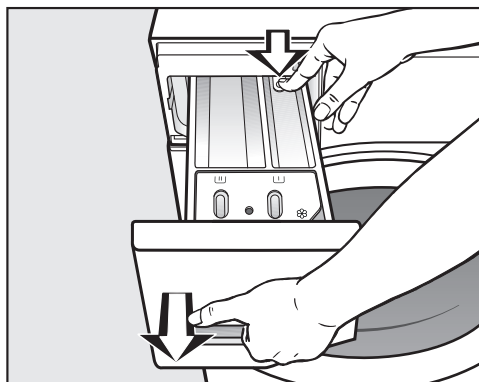

- Tõmmake pesuvahendisahtel lõpuni välja, vajutage vabastusnupule ja eemaldage pesuvahendisahtel.
- Puhastage pesuvahendisahtel sooja veega.

Lahtri ☸/☐ imitoru ja kanali puhastamine

Tärgeldusvedelik põhjustab kleepumist. Lahtri ☸/☐ imitoru ei tööta enam ja lahter võib üle voolata.

Puhastage pärast tärgeldusvedeliku mitmekordset kasutamist imitõstuk eriti põhjalikult.

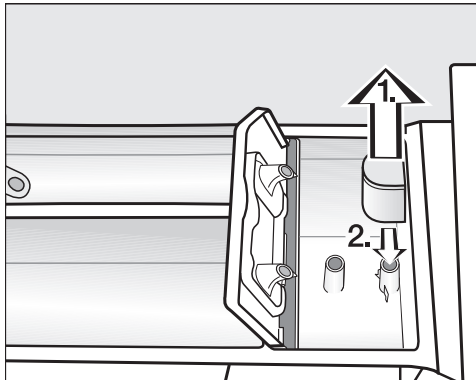

1. Tõmmake imitoru lahtrist ☸ välja ja puhastage sooja voolava vee all. Puhastage ka imitoru all olev toru.
2. Pange imitoru tagasi peale.

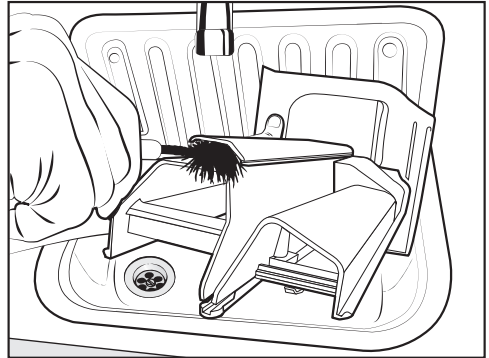

- Puhastage pesupehmeni kanal sooja vee ja harjaga.

Pesuvahendisahtli kinnituskoha puhastamine

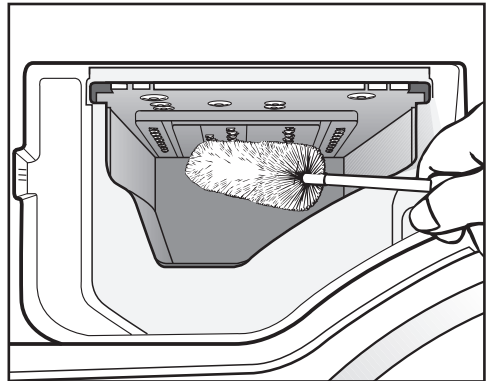

- Eemaldage pesuvahendisahtli pihustidüüsidesid pesuainejäägid ja lubjasete pudeliharja abil.
- Asetage pesuvahendisahtel oma kohale.

Nõuanne: Parema kuivamise jaoks jätke pesuvahendisahtel praokile.

Puhastus ja hooldus

Trumli puhastamine (hügieeniteave)

Madalate temperatuuride juures pesemisel ja/või vedela pesuvahendi kasutamisel on oht mikroobide ja ebameeldiva lõhna tekkeks pesumasinas. Puhastage pesumasinat programmiga *Masina puhastamine*. Seda tuleks teha hiljemalt pärast teadet Hygiene info: Select "Maintenance" and run the "Clean machine" programme. ekraanil.

Süsteemi TwinDos hooldus

 Kinni kuivanud pesuvahendist põhjustatud kahjustuste oht.

Pikema kasutuspausi ajal (kauem kui kaks kuud) võib voolikutes olev pesuvahend muutuda tihkeks või kinni kuivada. Voolikud võivad ummistuda ning neid peab puhastama kliendi-teenindus.

Puhastage süsteemi TwinDos.

Puhastamiseks vajate kas puhastuskassetti TwinDosCare või täitekassetti TwinDos, mis on saadaval aadressil www.shop.miele.com.

Pesumasinal on süsteemi TwinDos jaoks puhastusprogramm. Puhastusprogrammiga puhastatakse pesumasina sees olevad voolikud.

Hooldusprogrammi käivitamine

- Lülitage pesumasin sisse.
- Lehitsege peamenüü teisele lehele.
- Puudutage andurnuppu Maintenance. Ekraan liigub menüüsse *Hooldus*.
- Valige Clean "TwinDos".
- Puudutage puhastatava mahuti sensornuppu.
- Kinnitage teave Start Maintenance programme? andurnupuga ja.
- Järgige ekraanil olevaid edasisi juhisid.

Voolikud puhastatakse. Süsteemi TwinDos saab igal ajal uuesti kasutada.

Sahtli puhastamine

Pesuvahendijäägid võivad põhjustada kleepumist.

- Kassettide või mahutite vahetamisel puhastage sahtli sisepinda niiske lapiga.

Vee sissevoolufiltri puhastamine

Pesumasinal on vee sisselaskeklapi kaitseks sõelfilter. Seda sõelfiltrit peaksite iga kuue kuu tagant kontrollima. Sagedaste veekatkestuste korral võib see ajavahemik olla lühem.

- Keerake veekraan kinni.
- Keerake täitevoolik veekraanilt ära.

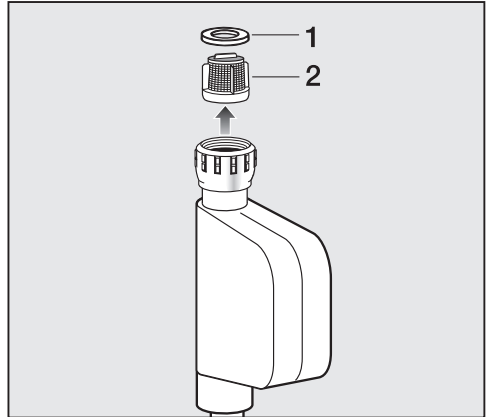

- Tõmmake kummitihend **1** torust välja.
- Võtke plastsõela **2** pöönast reguleeritavate tangide või näpitsatega kinni ja tõmmake see välja.
- Tagasipanek toimub vastupidises järjekorras.

Keerake ühenduskoht tugevalt veekraani külge ja avage veekraan. Kui vett lekib, keerake ühendus tugevamini kinni.

Sõelfiltri **peab** pärast puhastamist tagasi asetama.



Mida teha, kui ...

Enamiku igapäevase töö käigus esineda võivatest tõrgetest ja vigadest saate ise kõrvaldada. Paljudel juhtudel hoiate sellega kokku nii aega kui ka raha, kuna te ei pea kutsuma klienditeenindust.





Aadressilt www.miele.com/service leiate teavet tõrgete ise kõrvaldamise kohta.

Allolevad tabelid on teile abiks tõrke või vea põhjuste väljaselgitamisel ja kõrvaldamisel.

Ühtegi pesuprogrammi ei saa käivitada

Probleem	Põhjus ja selle kõrvaldamine
Ekraan jääb inaktiivseks ja nupu <i>Start/Stop</i> märgutuli ei põle.	Pesumasinal ei ole toidet. <ul style="list-style-type: none">■ Kontrollige, kas pistik on pistikupesas.■ Kontrollige, kas kaitse on korras.
	Pesumasin lülitus energiasäästu eesmärgil automaatselt välja. <ul style="list-style-type: none">■ Lülitage pesumasin uuesti nupuga  sisse.
Ekraanile ilmub teade, milles teil palutakse sisestada PIN-kood.	PIN-kood on aktiivne. <ul style="list-style-type: none">■ Sisestage PIN-kood ja kinnitage see. Inaktiveerige PIN-kood, kui soovite, et seda ei peaks järgmisel sisselülitamisel sisestama.
Ekraanil kuvatakse:  The door will not lock. Call Service.	Uks ei ole korralikult kinni. Ukse lukustus ei saanud fikseeruda. <ul style="list-style-type: none">■ Sulgege uks uuesti.■ Käivitage programm uuesti. Kui veateade ilmub uuesti, võtke ühendust klienditeenindustega.

Veateade pärast programmi katkestamist

Probleem	Põhjus ja selle kõrvaldamine
 Drainage fault. Clean drain filter and pump. Check the drain hose.	<p>Vee väljavool on tõkestatud või kahjustunud. Tühjendusvoolik on liiga kõrgel.</p> <ul style="list-style-type: none"> ■ Puhastage tühjendusfilter ja tühjendusump. ■ Maksimaalne pumpamiskõrgus on 1,0 m.
 Water intake fault. Open the stopcock.	<p>Vee sissevool on tõkestatud või kahjustunud.</p> <ul style="list-style-type: none"> ■ Kontrollige, kas veekraan on piisavalt avatud. ■ Kontrollige, ega täitevoolik pole kokku murtud. ■ Kontrollige, ega veesurve pole liiga madal.
	<p>Vee juurdevoolu sõelfilter on ummistunud.</p> <ul style="list-style-type: none"> ■ Puhastage sõelfilter.
 Fault F. If restart fails, call Service.	<p>Tekkinud on tõrge.</p> <ul style="list-style-type: none"> ■ Lahutage pesumasin vooluvõrgust, eemaldades toitepistikku toitevõrgust või lülitades hoone kaitsmed välja. ■ Oodake vähemalt 2 minutit, enne kui ühendate pesumasinat taas vooluvõrku. ■ Lülitage pesumasin jälle sisse. ■ Käivitage programm uuesti. <p>Kui veateade ilmub uuesti, võtke ühendust klienditeenindusega.</p>
 Waterproof system activated. Close stopcock and call Service.	<p>Reageeris veelekke kaitsesüsteem.</p> <ul style="list-style-type: none"> ■ Sulgege veekraan. ■ Pöörduge klienditeenindusse.

Veateate väljalülitamiseks: lülitage pesumasin nupust  välja.

Mida teha, kui ...

Veateade pärast programmi lõppemist

Probleem	Põhjus ja selle kõrvaldamine
i Check dosage	Pesemisel on tekkinud liiga palju vahtu. <ul style="list-style-type: none">■ Kontrollige doseeritud pesuvahendi kogust.■ Kontrollige automaatse pesuvahendi doseerimise puhul seadistatud doseerimiskogust.■ Järgige pesuvahendi pakendil toodud juhiseid ja pesu määrdumisastet.■ Vajadusel vähendage doseeritavat põhikogust 10% sammudega.
i Hygiene info: Select "Maintenance" and run the "Clean machine" programme.	Pikemat aega pole käivitatud pesuprogrammi, mille temperatuur on üle 60 °C. <ul style="list-style-type: none">■ Mikroobide ja ebameeldiva lõhna tekkimise vältimiseks pesumasinas käivitage programm <i>Masina puhastamine</i>, kasutades Miele masinapuhastusvahendit või universaalset pulberpesuvahendit.
i Check hot water intake	Sooja vee sissevool on tõkestatud. Pesumasin pesi külma vee režiimil. <ul style="list-style-type: none">■ Kontrollige, kas veekraan on piisavalt avatud.■ Kontrollige, ega täitevoolik pole kokku murtud.■ Kontrollige, ega veesurve pole liiga madal.

Juhiseid kuvatakse programmi lõpus ja pesumasina sisselülitamisel ning need tuleb andurnupuga OK kinnitada.

Veateade pärast programmi lõppemist

Probleem	Põhjus ja selle kõrvaldamine
<p>i Intensive flow: Clean the filter and jet or remove foreign objects from the pump housing.</p>	<p>Pumbad on määrdunud.</p> <ul style="list-style-type: none"> ■ Puhastage pumbad, nagu kirjeldatakse peatüki “Mida teha kui . . .” jaotises “Ukse avamine ummistunud äravoolu ja/või voolukatkestuse korral”. ■ Käivitage pesuprogramm pärast puhastamist uuesti. <p>Ukse täiteava üleval asuv düüs on ummistunud.</p> <ul style="list-style-type: none"> ■ Eemaldage ebemed sõrme abil. Ärge kasutage teravaservalisi abivahendeid. ■ Käivitage pesuprogramm pärast puhastamist uuesti. <p>Kui veateade ilmub uuesti, võtke ühendust kliendi-teenindusega. Pesumasinat saab piiratud funktsioonidega edasi kasutada.</p>
<p>i Align the machine. Laundry not properly spun</p>	<p>Lisafunktsiooni <i>Eeltriikimine</i> ei saanud programmi lõpus nõuetekohaselt läbi viia.</p> <ul style="list-style-type: none"> ■ Kontrollige, kas pesumasin on loodis, nagu kirjeldatakse peatüki “Paigaldus” jaotises “Rihtimine”. ■ Kontrollige, ega ei ole ületatud maksimaalset pum-pamiskõrgust 1 m. <p>Kui veateade ilmub uuesti, võtke ühendust kliendi-teenindusega. Pesumasinat saab piiratud funktsioonidega edasi kasutada.</p>

Juhiseid kuvatakse programmi lõpus ja pesumasina sisselülitamisel ning need tuleb andurnupuga OK kinnitada.

Mida teha, kui ...

Teated või tõrked TwinDos-süsteemis

Probleem	Põhjus ja selle kõrvaldamine
i Only a few more wash cycles can be run. Please order more detergent for compartment ①.	Kassetis olev pesuvahend on otsakorral. Pesta on võimalik vaid u 4 kuni 8 korda. ■ Hankige uus kassett.
i "TwinDos" ① is empty. Check wash results.	Kassett on tühi. ■ Vahetage kassett välja. ■ Kontrollige pesu puhtust. Võib-olla ei olnud pesuvahendi kogus enam piisav. Vajadusel peske pesu veel kord.
i Use "TwinDos" or carry out "TwinDos" Maintenance in the "Maintenance" menu. See the operating instruction manual for more information.	TwinDos või automaatset doseerimist lahtrist ① ja/ või ② pole pikemat aega kasutatud. ■ Kasutage TwinDosi ühel järgmistest pesukordadest. ■ Teostage süsteemi TwinDos hooldus vastavalt peatüki "Puhastamine ja hooldus" jaotises "Süsteemi TwinDos hooldus" kirjeldatule.
 "TwinDos" Maintenance for compartment ① must be started in the "Maintenance" menu. See the operating instruction manual for more information.	TwinDos või automaatset doseerimist lahtrist ① ja/ või ② pole liiga kaua kasutatud. Seetõttu on oht, et pesuvahend on voolikutesse kuivanud. ■ Hooldage kohe süsteemi TwinDos, nagu on kirjeldatud peatüki "Puhastamine ja hooldus" jaotises "Süsteemi TwinDos hooldus".
Sellel leheküljel esitatud teated on näitlikud. Need võivad sõltuvalt lahtrist ①/② muutuda.	

Juhiseid kuvatakse programmi lõpus ja pesumasina sisselülitamisel ning need tuleb andurnupuga OK kinnitada.

Teated või tõrked TwinDos-süsteemis



Probleem	Põhjus ja selle kõrvaldamine
Pärast uue pesuvahendikasseti paigaldamist tuleb sisselülitamisel teade, et pesuvahendikassett on tühi.	<p>Pesuvahendikasseti vahetamisel oli pesumasin välja lülitatud.</p> <ul style="list-style-type: none"> ■ Lülitage pesumasin sisse. ■ Võtke pesuvahendikassett välja ja lükake seejärel jälle lahtrisse. <p>Loendur nullitakse.</p>
Pesuvahendis on näha tumedaid plekke.	<p>Pesuvahendis on tekkinud hallitusseened.</p> <ul style="list-style-type: none"> ■ Eemaldage vedel pesuvahend nõust ja puhastage see põhjalikult.
Pesuvahendit ja/või loputusvahendit ei doseeritud.	<p>Automaatne doseerimine pole aktiveeritud.</p> <ul style="list-style-type: none"> ■ Puudutage enne järgmist pesukorda andurnuppu <i>TwinDos</i>. <p>Automaatne doseerimine aktiveeritakse.</p>
	<p>Vaatamata aktiveerimisele ei doseeritud pesuvahendit/loputusvahendit.</p> <ul style="list-style-type: none"> ■ Proovige uuesti. ■ Kui ka siis ei doseerita pesuvahendit, võtke ühendust klienditeenindusega.

Mida teha, kui ...

Pesumasina üldised probleemid

Probleem	Põhjus ja selle kõrvaldamine
Pesumasin lõhnab eba-meeldivalt.	Te ei pööranud tähelepanu hügieeniinfole. Pikemat aega pole käivitatud pesuprogrammi, mille temperatuur on üle 60 °C. <ul style="list-style-type: none">■ Mikroobide ja eba-meeldiva lõhna tekkimise vältimiseks pesumasinas käivitage programm <i>Masina puhastamine</i>, kasutades Miele masinapuhastusvahendit või universaalset pulberpesuvahendit.
	Uks ja pesuvahendisahtel pandi pärast pesemist kinni. <ul style="list-style-type: none">■ Jätke uks ja pesuvahendisahtel praokile, et need saaks kuivada.
Pesumasin ei seisa tsentrifuugimise ajal paigal.	Seadme jalad ei asetse ühtlaselt ja ei ole vastumutritega kindlustatud. <ul style="list-style-type: none">■ Rihtige pesumasin stabiilseks ja kindlustage seadme jalad vastumutritega.
Pesumasin ei ole pesu harjumuspäraselt tsentrifuuginud ja pesu on veel märg.	Lõpptsentrifuugimisel tuvastati suur tasakaalutus ja tsentrifuugimiskiirust vähendati automaatselt. <ul style="list-style-type: none">■ Pange alati trumliste suuri ja väikeseid esemeid, et saavutada pesu parem jaotumine.
Ebatavalise pumbamüra kostumine.	See ei ole viga! Lurisevad helid pumpamise alguses ja lõpus on normaalsed.
Trumli valgustus ei põle.	Trumli valgustus kustub 5 minuti pärast automaatselt. <ul style="list-style-type: none">■ Avage rippmenüü menüüs Ülevaade ja puudutage andurnuppu .
	Trumli valgustus on defektne. <ul style="list-style-type: none">■ Võtke ühendust Miele klienditeenindusega.

Pesumasina üldised probleemid

Probleem	Põhjus ja selle kõrvaldamine
Pesuvahendisahtlisse jääb palju pesuvahendijääke.	Vee voolusurve ei ole piisav. <ul style="list-style-type: none"> ■ Puhastage vee sissevoolu sõel. ■ Võite valida ka lisafunktsiooni <i>Vesi pluss</i>.
	Pesupulbrid koos veepehmeditega kipuvad kleepuma. <ul style="list-style-type: none"> ■ Puhastage pesuvahendisahtel ja pange edaspidi lahtrisse kõigepealt pesuvahend ja seejärel veepehmedi.
Loputusvahend ei lahustu täielikult või sahtlisse ☹ jääb liiga palju vett.	Imitoru ei asetse õigesti või on ummistunud. <ul style="list-style-type: none"> ■ Puhastage imitoru, vt peatüki “Puhastus ja hoolitus” jaotist “Pesuvahendisahtli puhastamine”.
Programmi lõppedes on kapslis veel vedelikku.	Pesuvahendisahtlis olev äravoolutoru, mille peale kapsel asetatakse, on ummistunud. <ul style="list-style-type: none"> ■ Puhastage toru.
	See ei ole viga! Tehnilistel põhjustel jääb kapslisse natukene vett.
Kapsli kõrval pesupehmedi lahtris on vett.	Andurnappu CapDosing  ei aktiveeritud või pärast viimast pesukorda ei võetud tühja kapslit välja. <ul style="list-style-type: none"> ■ Jälgige, et järgmisel kapsli kasutuskorral aktiveeritaks andurnapp CapDosing . ■ Eemaldage ja visake kapsel pärast iga kasutuskorda ära.
	Pesuvahendisahtlis olev äravoolutoru, mille peale kapsel asetatakse, on ummistunud. <ul style="list-style-type: none"> ■ Puhastage toru.

Mida teha, kui ...

Pesumasina üldised probleemid

Probleem	Põhjus ja selle kõrvaldamine
Auru tekitamise ajal tuleb pesuainesahtlist auru.	See ei ole tõrge! Sõltuvalt täitekogusest ja ümbritseva keskkonna temperatuurist võib pesuvahendisahtlist tulla auru.
Müra auru tekitamisel	See ei ole tõrge! Müra kostub auru tekitamisel ja auru sissejuhtimisel.
Rippmenüüs kuvatakse tühja trumli korral täitekogust. Täidetud trumli korral kuvatakse täitekogust < 25 %.	Pesumasina sisselülitamisel oli trumli pesu. Seetõttu nihkus täiteanduri nullpunkt paigast. ■ Lülitage pesumasin tühja trumliga välja ja uuesti sisse.

Mitterahuldav pesutulemus

Probleem	Põhjus ja selle kõrvaldamine
Vedel pesuvahend ei pese pesu puhtaks	<p>Vedel pesuvahend ei sisalda pleegitusvahendit. Puuvilja-, kohvi- või teeplekke ei saa alati eemaldada.</p> <ul style="list-style-type: none"> ■ Kasutage Miele kahefaasilist süsteemi UltraPhase 2. Sihipärase lisamisega pesemisprotsessi ajal eemaldatakse plekid tõhusalt. ■ Kasutage pleegitusainet sisaldavaid pulberpesuvahendeid.
Pestud tumedatele tekstiilidele jäävad valged pesupulbrit meenutavad jäägid.	<p>Pesuvahend sisaldab vee pehmemendamiseks vees mittelahustuvaid koostisosi (tseoliite). Need on hakanud pesu külge.</p> <ul style="list-style-type: none"> ■ Proovige neist pärast pesu kuivamist harjamise teel vabaneda. ■ Kasutage edaspidi tumedate esemete pesemisel tseoliite mittesisaldavaid pesuvahendeid. Vedelad pesuvahendid ei sisalda tavaliselt tseoliite. ■ Peske neid tekstiile programmiga <i>Tume pesu</i>.
Pestud pesu külge jäävad hallid elastsed jäägid.	<p>Pesuvahendit pandi liiga vähe. Pesu oli tugevalt rasvaga määrdunud (õlid, salvid).</p> <ul style="list-style-type: none"> ■ Pange selliselt määrdunud pesu korral kas rohkem pesuvahendit või kasutage pesuvedelikku. ■ Käivitage enne järgmist pesu masina puhastamise programm <i>Masina puhastamine</i>, kasutades Miele masina puhastusvahendit või universaalset pulbrilist pesuvahendit.

Mida teha, kui ...

Ust ei saa avada.

Probleem	Põhjus ja selle kõrvaldamine
Ust ei saa pesuprotsessi ajal avada.	<p>Pesuprotsessi ajal on trummel lukustatud.</p> <ul style="list-style-type: none">■ Puudutage andurnuppu <i>Start/Stop</i> ja katkestage programm. <p>Programm katkestatakse, ukse lukustus avatakse ja ukse saab lahti teha.</p>
	<p>Trumlis on vett ja pesumasin ei saa seda välja pumbata.</p> <ul style="list-style-type: none">■ Puhastage tühjendusfilter ja tühjendusump, nagu kirjeldatakse jaotises "Ukse avamine ummistunud äravoolu ja/või voolukatkestuse korral".
Pärast programmi katkestamist on ekraanil: Comfort cooling	<p>Kaitseks põletuste eest on ukse avamine blokeeritud, kui pesuvee temperatuur on üle 55 °C.</p> <ul style="list-style-type: none">■ Oodake, kuni trumlis on temperatuur langenud ja ekraanil olev teade kustub.
Pärast programmi <i>Auruga viimistlus</i> või <i>Värskendamine</i> lõppemist ei saa ust avada.	<p>Programm <i>Auruga viimistlus</i> või <i>Värskendamine</i> käivitati mitu korda järjest. Tänu auru kasutamisele on temperatuur trumlis üle 55 °C. Uks on kaitseks põletuste eest lukustatud.</p> <ul style="list-style-type: none">■ Oodake paar minutit, kuni temperatuur trumlis on langenud.
Ekraanil kuvatakse:  The door lock is jammed. Call Service.	<p>Ukseluk on blokeeritud.</p> <ul style="list-style-type: none">■ Pöörduge klienditeenindusse.

Ukse avamine ummistunud äravoolu ja / või voolukatkestuse korral

- Lülitage pesumasin välja.



- Avage tühjenduspumba klapp.

Ummistunud äravool

Kui äravool on ummistunud, võib pesumasinas olla suurem kogus vett.

⚠ Kuumast pesuveest põhjustatud põletusoht.

Kui pesite vahetult enne kõrgel temperatuuril, on väljavoolav pesuvesi kuum.

Laske pesuvesi aeglaselt välja.

Tühjendustoiming

Ärge keerake tühjendusfiltreid täiesti välja.

- Pange luugi alla nõu, nt universaalne kúpsetusplaat.

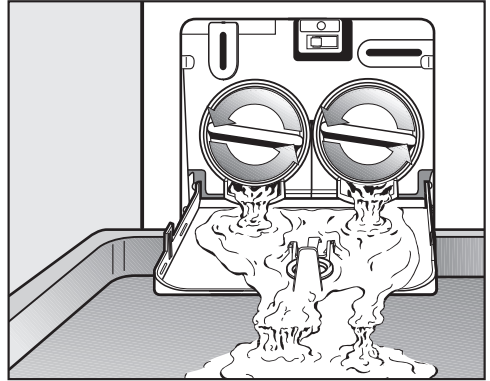

- Keerake tühjendusfiltreid aeglaselt lahti, kuni vesi jookseb välja.
- Keerake tühjendusfiltrid uuesti kinni, et katkestada vee äravool.

Kui vett enam välja ei tule:

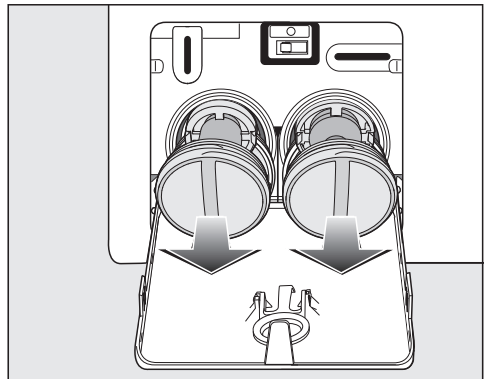

- Keerake tühjendusfiltrid täiesti välja.

Mida teha, kui ...

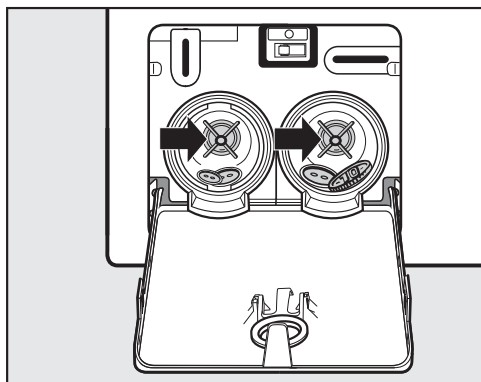

- Puhastage tühendusfiltreid korralikult.
- Kontrollige, kas pumba tiivikuid saab kergelt pöörata, vajaduse korral eemaldage võõrkehad (nööbid, mündid jms) ja puhastage siseruum.

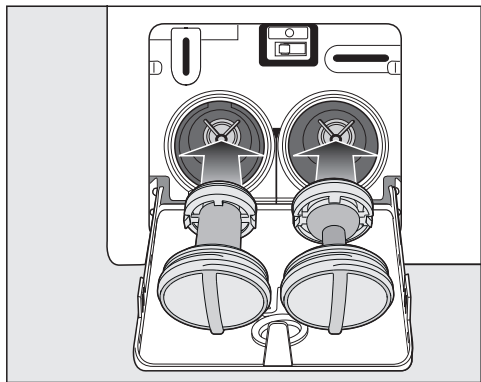

- Pange tühendusfiltrid õigesti kohale (parem ja vasak) ja keerake kõvasti kinni.
- Sulgege tühenduspumba klapp.

⚠ Väljavoolavast veest põhjustatud kahjustused

Kui tühendusfiltreid tagasi ei panda ja kinni ei keerata, jookseb vesi pesumasina välja.

Pange tühendusfiltrid kohale ja keerake tühendusfiltrid kõvasti kinni.

Sulgege tühenduspumba juurde viiv klapp.

Ukse avamine

⚠ Pöörlevast trumlist põhjustatud vigastuste oht.

Käe panemisel veel pöörlevasse trumliisse on suur vigastusoht.

Veenduge enne pesu väljavõtmist, et trummel seisaks paigal.

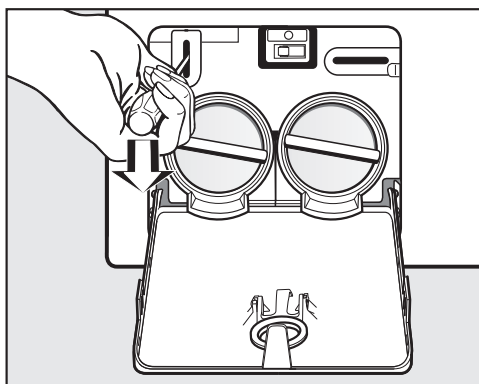

- Avage kruvikeeraja abil ukse lukustus.
- Tõmmake uks lahti.

Aadressilt www.miele.com/service leiате teavet tõrgete ise kõrvaldamise ja Miele varuosade kohta.

Kontakt tõrgete korral

Tõrgete korral, mida te ise ei saa kõrvaldada, teavitage nt Miele müügiesindajat või Miele klienditeenindust.

Miele klienditeeninduse saate tellida veebis aadressil www.miele.ee/service.

Miele klienditeeninduse kontaktandmed leiате selle dokumendi lõpust.

Klienditeenindus vajab mudeli numbrit ja seerianumbrit (Fabr. / SN / Nr.). Mõlemad andmed on toodud tüübisildil.

Tüübisildi leiате avatud ukse korral ukseklaasi ülemise serva juurest.

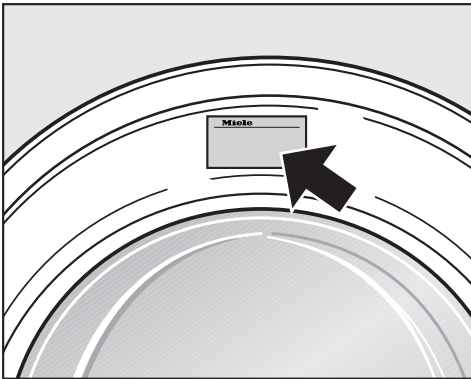

Andmebaas EPREL

Alates 1. märtsist 2021 on teave energiamärgise ja ökodisaini nõuete kohta saadaval energiamärgisega toodete Euroopa andmebaasis (EPREL). Toodete andmebaasi leiате järgmiselt lingilt <https://eprel.ec.europa.eu/>. Siin tuleb teil sisestada mudelitähis.

Mudelitähise leiате tüübisildilt.



Juurdeostetavad tarvikud

Sellele pesumasinale juurdeostetavad tarvikud saate Miele müügiesindusest või Miele klienditeenindusest.

Garantii

Garantiaeg on 2 aastat.

Lisateavet leiате kaasasolevast garantiitingimuste kirjeldusest.

Garantii

Miele Eesti tagab ostjale – lisaks tema seaduslikele garantiikohustusnõuetele müüja suhtes ning neid piiramata – nõude järgmisele garantiikohustusele uute seadmete osas:

I Garantii kestus ja algus

1. Garantii antakse järgmiseks ajaks:

- 24 kuud majapidamisseadmetele nende otstarbekohase kasutamise korral
- 12 kuud professionaalsetele seadmetele nende otstarbekohase kasutamise korral

2. Garantiiperiood algab seadme müügikviitungil olevast kuupäevast.

Garantiitoimingud ja garantiist tulenevad asendustarned ei pikenda garantiiaega.

II Garantii tingimused

- Seade osteti volitatud edasimüüjalt või otse liikmesriigis, Šveitsis või Norras ning seda kasutatakse samuti nimetatud piirkonnas.
- Klienditeeninduse tehniku nõudmisel esitatakse garantiitõend (müügikviitung või täidetud garantiikaart).

III Garantii sisu ja ulatus

- Seadmel esinevad puudused kõrvaldatakse sobiva aja jooksul asjassepuutuvate osade tasuta remondi või asendamise teel. Selleks vajalikud kulud, nagu transpordi-, saatmis-, töö- ja varuosade kulud kannab Miele Eesti. Asendatud osad või seadmed antakse Miele Eesti omandusse.
- Garantii ei hõlma selle alla mittekuuluvaid kahjunõudeid Miele Eesti vastu, välja arvatud juhul, kui Miele Eesti lepinguline volitatud klienditeenindus tegutseb ettekavatsetult või selgelt hooletult.
- Garantii ei hõlma kulutarvikute ja lisatarvikute tarnet.

IV Garantii piirangud

Garantii ei hõlma puudusi või rikkeid, mis on põhjustatud järgmistel asjaoludel.

- Puudulik ülesseadmine või paigaldamine, nt kehtivate ettevaatusabinõude või kirjalike kasutus-, paigaldus- ja montaažjuhiste mittejärgimine.
- Mitteotstarbekohane kasutamine ja asjatundmatu kasutamine või koormamine, nt sobimatute pesu- või loputusvahendite või kemikaalide kasutamine.
- Mõnes muus liikmesriigis, Šveitsis või Norras ostetud seadet ei ole erinevate tehniliste andmete tõttu võimalik kasutada või on seda võimalik kasutada ainult piirangutega.
- Välismõjud, nt transpordikahjud, löögi või kukkumise tagajärjel tekkinud kahju, ilmastiku või muude loodusjõudude põhjustatud kahjud.
- Remonttöid ja muudatusi on teinud isikud, keda ei ole Miele nendeks teenindustöödeks koolitanud ja volitanud.
- Kasutatud on varuosi, mis ei ole Miele originaalvaruosad ega Miele lubatud tarvikud.
- Klaasi purunemine või defektsed hõõglambid.
- Voolu- ja pingekoikumised, mis jäävad väljapoole tootja lubatud vahemikku.
- Kasutusjuhendis kirjeldatud hooldus- ja puhastustoimingute eiramine.

V Andmekaitse

Isikuandmeid kasutatakse ainult lepingupõhiseks menetluseks ning võimalikeks garantiitoiminguteks vastavalt andmekaitseseadusega sätestatud nõuetele.

Eestvaade

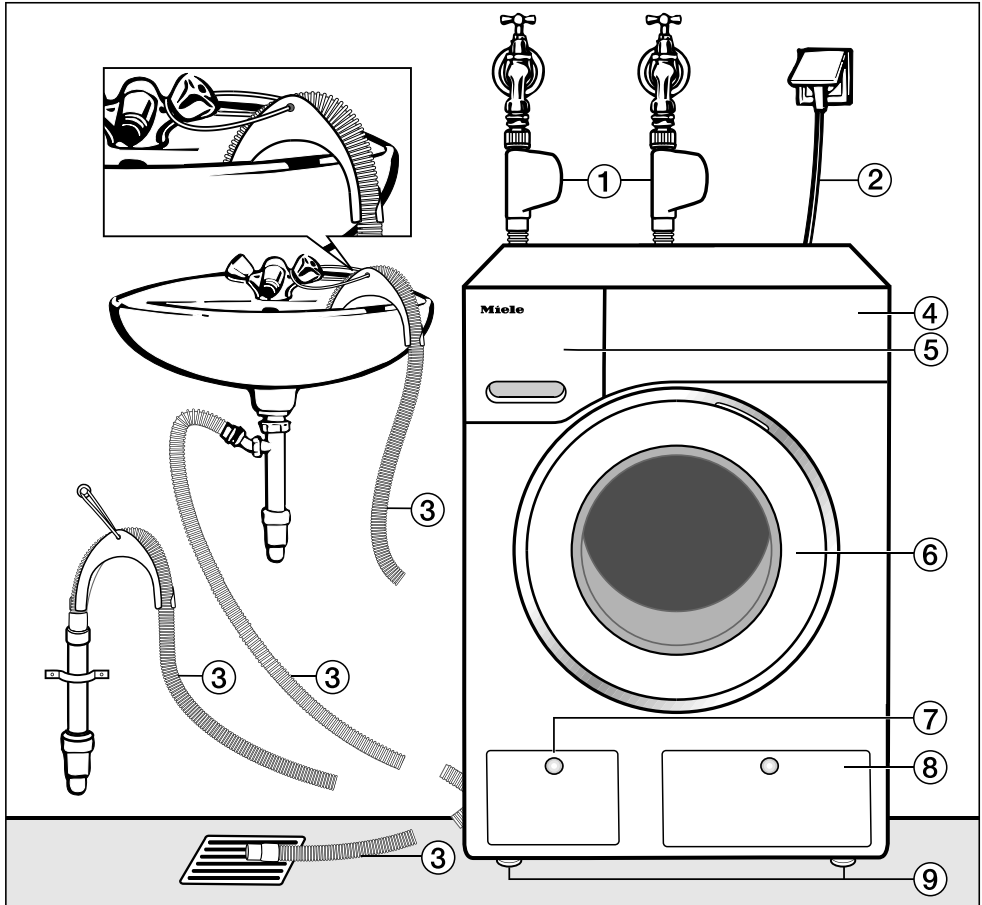

① Veelekke kaitstesüsteemi täitevooliku külma vee (joogivee) ja alternatiivsete veeliikide jaoks

② Elektriühendus

③ Põlvega tühendusvoolik (tarvik) ja vee ärajuhtimise võimalused.

④ Juhtpaneel

⑤ Pesuvahendisahtel

⑥ Uks

⑦ Tühendusfiltri, tühenduspumpe ja avariivabastuse luuk

⑧ TwinDos-kasseti klapp

⑨ Neli reguleeritava kõrgusega jalga

Paigaldus

Tagantvaade

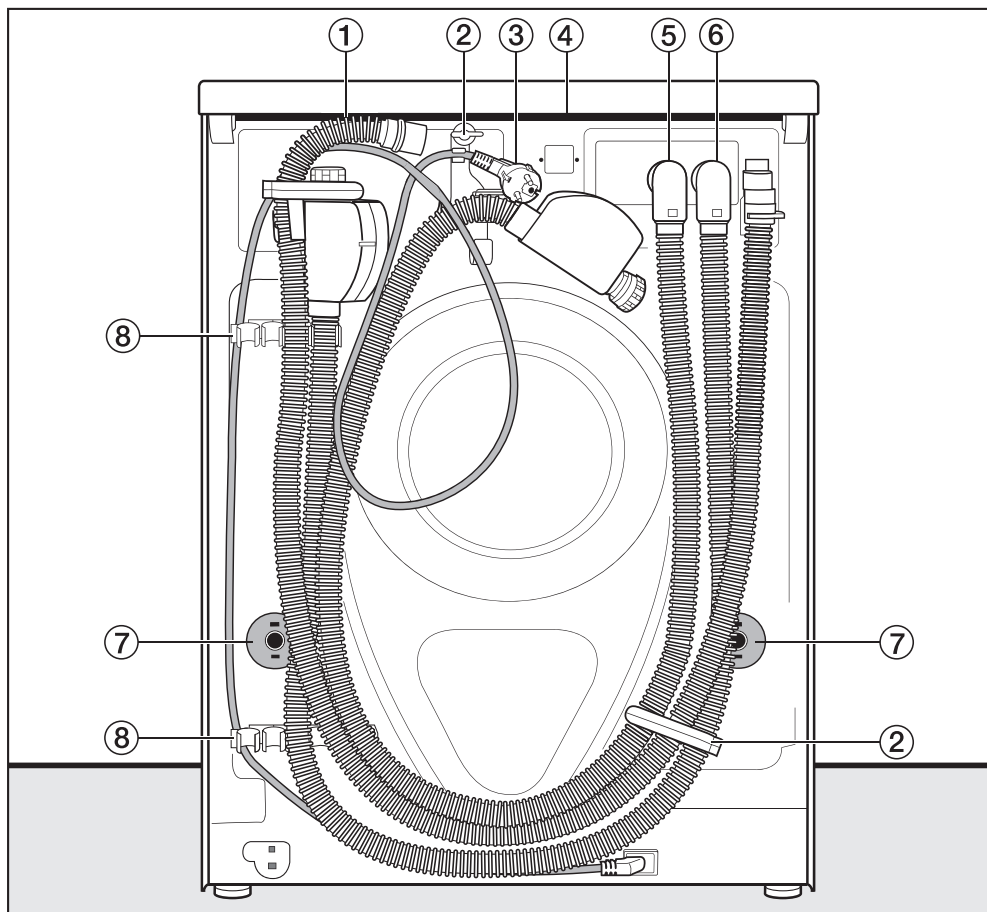

- ① Tühjendusvoolik
- ② Täite- ja tühjendusvooliku ning toitejuhtme transpordihoidikud
- ③ Elektriühendus
- ④ Kaaneserv koos haaramiskohtadega transpordimiseks
- ⑤ Waterproof-süsteemi külma vee sissevooluvoolik
- ⑥ Waterproof-süsteemiga vee sissevooluvoolik alternatiivsete veeliikide jaoks
- ⑦ Pöördkinnised transporditugedega
- ⑧ Täite- ja tühjendusvooliku transpordihoidikud ning eemaldatud transporditugede hoidik

Paigalduspind

Paigalduspinnaks sobib kõige paremini betoonpõrand. Erinevalt puittaladele ehitatud põrandast ja nn ujuvast põrandast satub betoonpind tsentrifuugimise ajal väga harva resonantsi.

Pange tähele:

- Seadke pesumasin horisontaalseks ja stabiilseks.
- Ärge asetage pesumasinat pehmetele põrandakatetele, vastasel korral hakkab pesumasin tsentrifuugimisel vibreerima.

Paigaldamine puittaladel asetsevale kattele:

- Asetage pesumasin kihtpuidust plaadile (vähemalt 59 × 52 × 3 cm). Plaat tuleks võimalikult paljude talade külge kruvida, kindlasti ei piisa ainult põrandalaudade külge kinnitamisest.

Nõuanne: Paigaldage võimalikult ruumi nurka. Seal on igasugune kate kõige stabiilsem.

Pesumasin viimine paigalduskohta

 Fikseerimata kaane põhjustatud vigastuste oht.

Kaane tagumine kinnitus võib väliste asjaolude tõttu hapraks muutuda. Kaas võib kandmisel küljest tulla. Enne kandmist kontrollige kindlas kohas kaaneserva.

- Hoidke pesumasinat kandmisel seadme esimestest jalgadest ja tagumisest kaaneservast.

 Kindlustamata pesumasin põhjustatud vigastuste oht.

Pesumasin tuleb hoones olevale sokkile (betoonsokkel või müüritisest sokkel) paigaldamisel kindlustada mahakukkumise ja libisemise vastu.

Kindlustage pesumasin kinnitusklambriga (MTS-i põrandakinnitus) (saadaval Miele edasimüüja juures või Miele klienditeeninduses).

Paigaldus

Transpordikaitsme eemaldamine

Vasakpoolse transporditoe eemaldamine

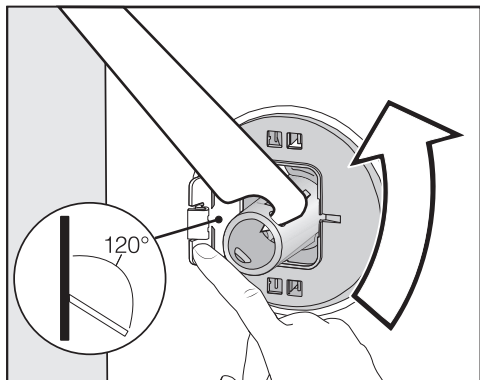

- Vajutage klappi väljapoole ning keerake transpordituge kompleksis oleva mutrivõtme abil 90°.

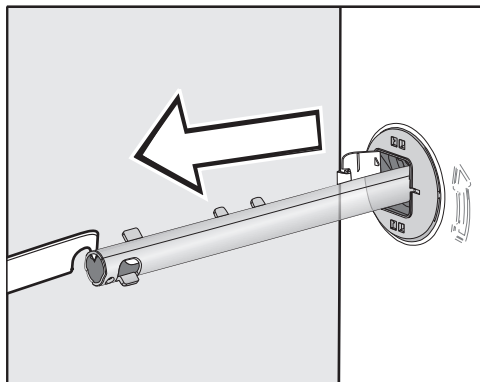

- Tõmmake transporditugi välja.

Parempoolse transporditoe eemaldamine

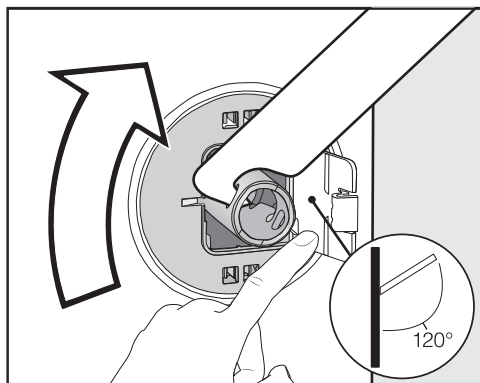

- Vajutage klappi väljapoole ning keerake transpordituge kompleksis oleva mutrivõtme abil 90°.

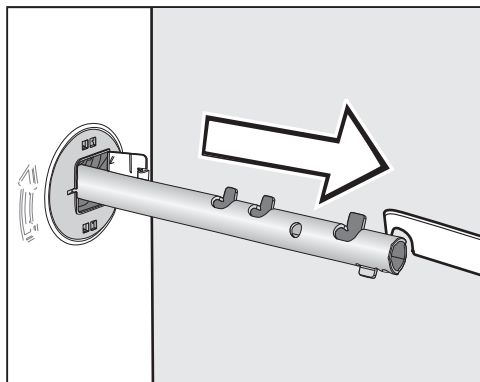

- Tõmmake transporditugi välja.

Avade sulgemine

⚠ Teravad servad võivad põhjustada vigastusi.

Sulgemata avadest haaramise korral tekib vigastusoht.

Sulgege väljavõetud transpordikaitseme avad.

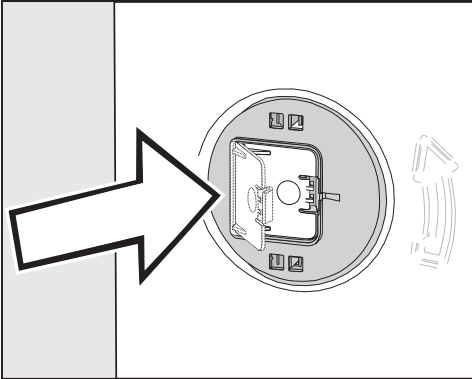

- Vajutage klappe tugevalt, kuni need lukustuvad.

Transporditugede kinnitamine

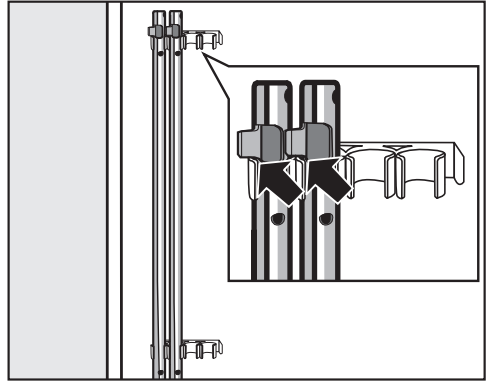

- Kinnitage transporditoad pesumasina tagaseinale. Jälgige, et ülemine fikseerimishaak asuks hoidikust kõrgemal.

⚠ Vale transport võib põhjustada kahjustusi.

Ilma transpordikaitsemeta transpordil võib pesumasin kahjustada saada.

Hoidke transpordikaitse alles. Paigaldage enne pesumasina transporti (nt kolimisel) transpordikaitse.

Paigaldus

Transpordikaitsme paigaldamine

Klappide avamine

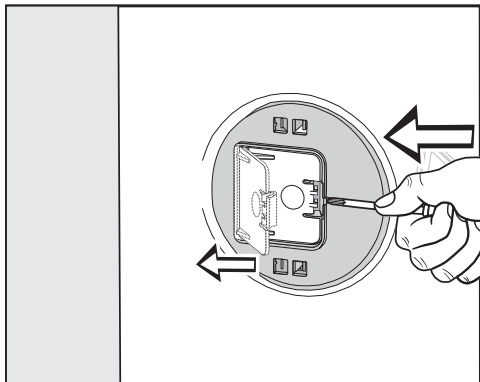

- Vajutage terava esemega, nt kitsa kruvikeerajaga lukustushaakidele.

Klapp avaneb.

Transporditugede paigaldamine

- Paigaldage eemaldamisele vastupidises järjekorras.

Nõuanne: Tõstke trumlit veidi, siis on transporditugesid kergem paigaldada.

Rihtimine

Laitmatu töö tagamiseks peab pesumasin asetsema kõigil neljal jalal loodis.

Asjatundmatu paigaldamine suurendab vee- ja energiakulu ja pesumasin võib hakata liikuma.

Jala väljakeeramine ja kontramutriga kinnitamine

Pesumasinat tasakaalustamine toimub nelja kruvitava jalaga. Tarnimisel on kõik jalad sisse keeratud.

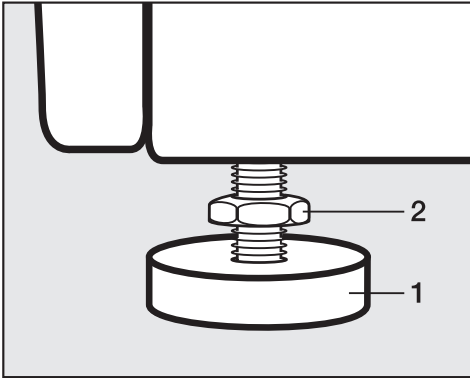

- Keerake kontramutter **2** juuresoleva mutrivõtmeega päripäeva lahti. Keerake kontramutter **2** koos jalaga **1** välja.



- Kontrollige vesiloodiga, kas pesumasin on loodis.
- Hoidke jalga **1** torutangide abil kinni. Keerake kontramutter **2** mutrivõtme abil uuesti vastu korpust kinni.

⚠ Valesti joondatud pesumasinast põhjustatud kahjustuste oht.

Kontramutriga kinnitamata jalgade korral tekib oht pesumasinat liikumiseks.

Keerake jalgade kõik neli kontramutrit kindlalt vastu korpust. Kontrollige ka neid jalgu, mida joondamise käigus välja ei keeratud.

Paigaldus

Paigaldamine tööpinna alla

⚠ Lahtistest juhtmetest põhjustatud elektrilöögi oht.

Demonteeritud kaane korral võite kokku puutuda elektrit juhtivate detailidega.

Ärge demonteerige pesumasina kaant.

Seda pesumasinat saab täielikult (koos kaanega) tööpinna alla lükata juhul, kui tööpinna kõrgus on piisav.

Üksteise peale asetatud pesumasin ja kuivati

Automaatpesumasinat saab paigaldada pesumasina ja kuivati torniks koos Miele kuivatiga. Selleks on vajalik ühendusraam* (WTV).

Tärniga (*) tähistatud osad on saadaval Miele edasimüüja juures või Miele klientide teeninduses.

Pange tähele:

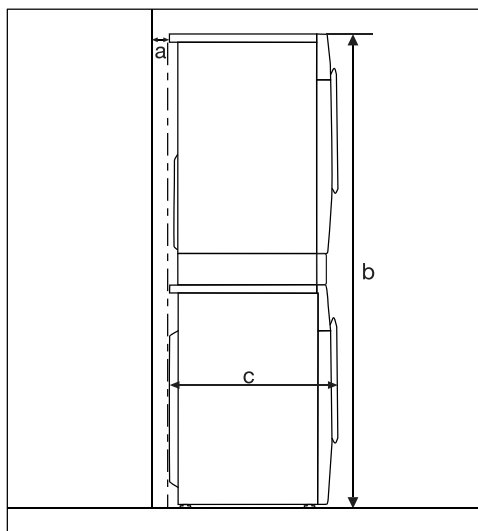

a = vähemalt 2 cm

b = WTV, lihtne: 172 cm
WTV, sahtliga: 181 cm

c = 65 cm

Veelekke kaitsesüsteem

Miele veelekke kaitsesüsteem tagab ulatusliku kaitse pesumasina poolt tekitatavate veekahjustuste eest.

Süsteem koosneb peamiselt järgmistest osadest:

- täitevoolik
- elektroonika ning välja- ja ülevoolu- kaitse
- tühjendusvoolik

Waterproof-süsteem (WPS)

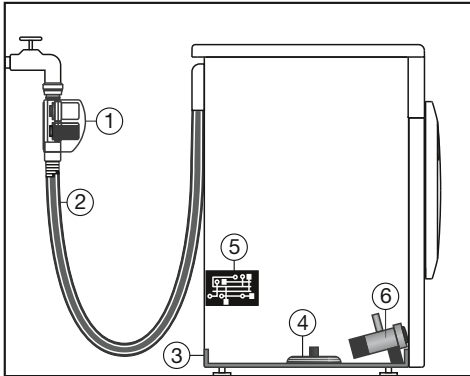

- ① kaks magnetventiili
- ② kahekordse seinaga täitevoolik
- ③ põhjavann
- ④ ujulüliti
- ⑤ elektroonika
- ⑥ tühjenduspump

Täitevoolikud

- Vee täitevoolikute korpus on kaks magnetventiili ①, mis sulgevad vee sissevoolu otse veekraani juures. Magnetventiilid annavad kahekordse veelekkekaitse. Kui üks magnetventiil on defektne, sulgeb teine vee sissevoolu. Tänu otse veekraani juures sulgemisele on täitevoolikud surve all vaid vee sissevoolu ajal. Muul ajal on täitevoolikud peaaegu surveta.
- Magnetventiili löhkemiskaitse Magnetventiilid on löhkemiskindlad vahemikus 7000 kPa kuni 14 000 kPa.
- Kahekordse seinaga täitevoolik ② koosneb survekindlast sisevoolikust ja ümbrisvoolikust. Kui sisevoolikust lekib vett, juhatakse see ümbrisvooliku abil põhjavanni ③. Ujuvlüliti ④ sulgeb magnetventiilid. Edasine vee juurdevool suletakse, veepaagis olev vesi pumbatakse ära.

Paigaldus

Pesumasina elektroonika ⑤ ning välja- ja ülevoolukaitse

- Lekkekaitse

Pesumasina lekete tõttu välja voolav vesi püütakse kinni põhjavanni ③.

Ujuvlüliti ④ abil lülitatakse vee magnetventiilid ① välja. Edasine vee juurdevool on tõkestatud; veepaagis olev vesi pumbatakse välja.

- Ülevoolukaitse

Kui veetase tõuseb üle kindla piiri, lülitatakse sisse tühjendusump ⑥ ja vesi pumbatakse välja.

Kui veetase tõuseb mitu korda kontrollimatult, lülitatakse tühjendusump ⑥ pidevalt sisse ja pesumasin annab märku tõrkest, mida saadab signaalheli.

Tühjendusvoolik

Tühjendusvoolik on kindlustatud õhustussüsteemiga. Sellega takistatakse pesumasina tühjaks imemist.

Vee sissevool

Vee sissevoolu ühendamine

⚠ Oht tervisele ja saastunud sissevoolava vee põhjustatud kahjude oht.

Sissevoolava vee kvaliteet peab vastama selle riigi joogiveenõuetele, kus pesumasinat kasutatakse.

Ühendage pesumasin alati joogiveega.

⚠ Toitepinge võib tekitada elektrilöögi ohtu.

Vee sissevõtuvooliku sees on pinget juhtivad detailid.

Ärge mitte kunagi paigaldage vee sissevõtuvoolikut pritsiva vee alasse, nt vanni või dušši.

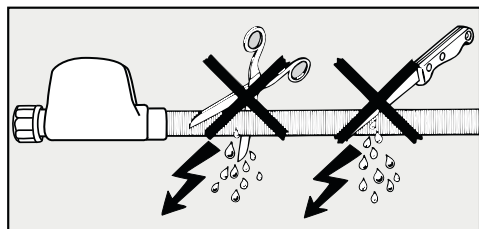

Vee voolusurve peab olema vahemikus 100 kPa ja 1000 kPa. Kui voolusurve on suurem kui 1000 kPa, tuleb paigaldada survevähendusventiil.

Ühendamiseks on vajalik $\frac{3}{4}$ -tollise ühenduskeermega sulgurventiil. Kui sulgurventiil puudub, tohib pesumasinat joogivee torustikuga ühendada ainult volitatud paigaldaja.

Keermesliitmik on voolusurve all. Kontrollige, kas ühendus on lekkekindel. Avage aeglaselt veekraan. Vajaduse korral korrigeerige tihendi ja keermesliitmiku asendit.

Hooldus

Kasutage asendamiseks vaid **Miele Waterproof-süsteemi**.

⚠ Vees olevast mustusest põhjustatud kahjustuste oht.

Magnetventiilide kaitseks on pesumasinal vee sissevooluvooliku korpusse mutris sõelfilter.

Ärge eemaldage seda sõelfiltrit.

Tarvikud – voolikupikendus

Tarvikuna on Miele müügiesinduses või Miele klienditeeninduses saadaval metallist punutisega voolik pikkusega 1,5 m.

Voolik on löhkemiskindel üle 14 000 kPa ja seda saab kasutada veetoru paindumise pikendusena.

Paigaldus

Käitamine külma vee ja alternatiivse veeliigiga

Seda pesumasinat saab lisaks külmale veele kasutada alternatiivse veeliigiga.

Alternatiivsed veeliigid on:

- soe vesi,
- pehme vesi,
- vihmavesi,
- kaevuvesi.

 Valest veeühendusest põhjustatud kahjustused.

Hügieenilistest ja tehnilistest põhjustest tingituna peab pesumasin alati olema ühendatud külma veega.

Ühendage pesumasin alati külma veega.

Nõuanne: Veeliigi programmeerimise kohta lugege peatüki “Seadistused” jaotist “Vee sissevool”.

Juurdevooluvoolikute märgistus

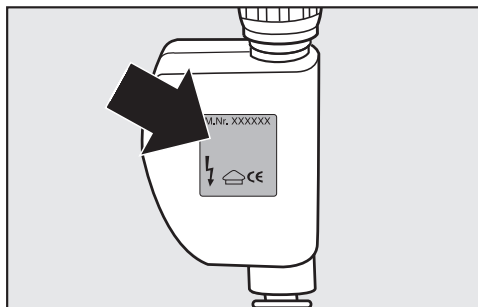

Külm vesi (külm = hõbedane etikett
joogivesi)

Soe vesi või al- = punane etikett
ternatiivne veeliik

Külm vesi (tehaseseadistus)

Pesumasinat kasutatakse üksnes külma veega (külma joogiveega).

Teine sissevooluvoolik kinnitatakse pesumasina taha.

Soe vesi

- Ideaalne temperatuur on 55 °C. Temperatuur ei tohi ületada 60 °C; Kui temperatuur ületab 60 °C, küsige oma paigaldajalt nõu.
- Sooja vee tootmine peaks toimuma soodsa esmase energia, nt gaasi, päikeseenergia, õli abil.
- Kontrollige enne ühendamist, ega torust ei voola rohkem kui 5 l külma vett. Iga liiter külma vett vähendab energiasäästu.
- Suletud sooja vee juurdevoolu korral lülitub pesumasin mõne aja pärast külma vee režiimile ümber. See turvaseadistus ei sobi püsikasutuseks ja selle tulemuseks on halvem pesutulemus.

Pehme vesi, vihmavesi ja allikavesi

1. Hügieenikaalutlustel peab veel olema vähemalt tarbevee kvaliteet.
2. Vee keemiline koostis ei tohi ohustada seadmeosade tööd.
3. Vesi ei tohi sisaldada tahkeid osi, nt liiva. Soovitatav on ette paigaldada peenfilter, mille läbilaskvus on 0,1 mm.

Muud nõuded vee kvaliteedile

Raud	≤ 0,10 mg/l
Mangaan	≤ 0,05 mg/l
Vask	≤ 0,10 mg/l
Tsink	≤ 1,50 mg/l
Kloriid	≤ 200,00 mg/l
pH-väärtus	5–9,5 vahel
Vee karedus	≥ 5 °d
Vee temperatuur	≤ 60 °C

Kasutaja on vastutav vee piisava kvaliteedi eest.

Paigaldus

Vee juurdevoolu ülevaade sõltuvalt programmeeritud valikust

	Põhipesu	Loputamine	
		esimene ja järgmised loputuskorrad	viimane loputuskord
Cold water	A	A	A
Hot main wash	A/B	A	A
Hot main wash + rinses	A/B	A/B	A
Soft water	B	A	A
Rain water	B	B	A
Well water	A	B	A

A = külm vesi – juurdevooluvoolik **hõbedane** etikett

B = soe vesi või alternatiivne veeliik – juurdevooluvoolik **punane** etikett

Vee äravool

Pesuvesi pumbatakse seadmest välja tühjenduspumbaga, mille tühjenduskõrgus on 1 m. Et vee äravoolu mitte takistada, ei tohi voolikus olla murdekohti. Vajaduse korral võib voolikut kuni 5 m pikendada. Tarvikud on saadaval Miele edasimüüja juures või Miele klienditeeninduses.

Äravoolukõrgusele üle 1 m (tühjendamiskõrgus kuni max 1,8 m) on Miele edasimüüja juures või Miele klienditeeninduses saadaval väljavahetatav tühjendusump.

Äravoolukõrgusel 1,8 m saab voolikut kuni 2,5 m pikendada. Tarvikud on saadaval Miele edasimüüja juures või Miele klienditeeninduses.

Vee äravoolu võimalused:

1. Tühjendusvooliku riputamine kraanikausi servale:

Pange tähele:

 - Kindlustage voolik mahalibisemise vastu!
 - Kui pesuvesi pumbatakse kraanikaussi, peab vesi sealt piisavalt kiiresti ära voolama. Muidu tekib oht, et vesi jookseb üle või osa ärapumbatud veest imetakse pesumasinasse tagasi.
2. Ühendamine kummimuhviga plastäravoolutoru külge (sifoon ei ole tingimata vajalik).
3. Äravool põrandääravoolu (kanalisatsioon).
4. Kraanikausiga ühendamine plastnipli abil.

Torupõlve kohaleasetamine

Tühjendusvooliku mahalibisemise takistamiseks kasutage kaasasolevat torupõlve.

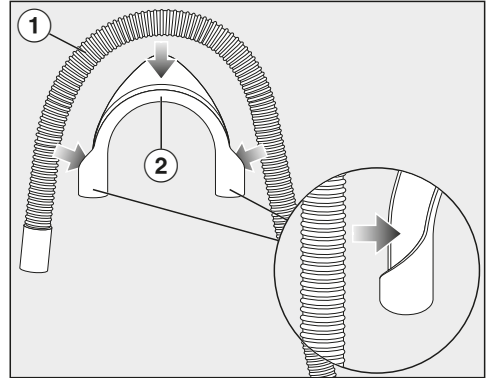

- Kinnitage torupõlv (2) tühjendusvoolikule (1).

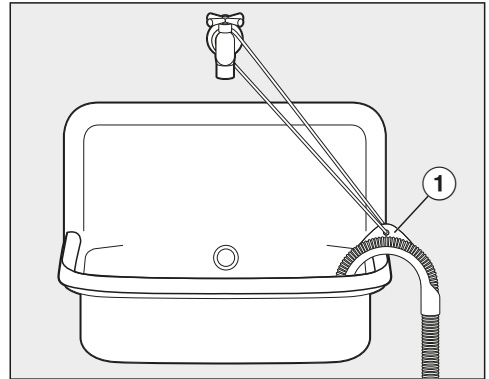

- Asetage tühjendusvooliku ots kraanikaussi.
- Fikseerige torupõlv paela ja aasa (1) abil.

Paigaldus

Otseühendus valamü äravoolutorusse

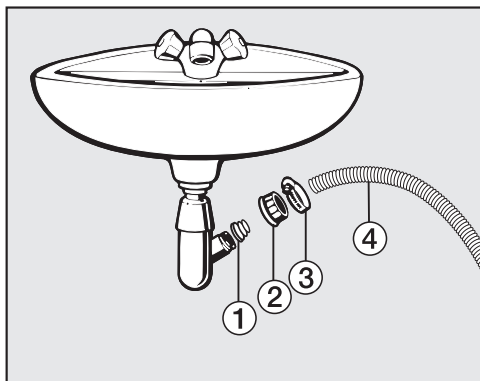

① Adapter

② Valamu survemutter

③ Voolikuklamber

④ Voolikuots

- Paigaldage adapter ① koos survemutriga ② valamusifooni külge.
- Asetage voolikuots ④ adapterisse ①.
- Kinnitage voolikuotsak ③ kruvikeeraja abil kohe valamü survemutri taha.

Elektriühendus

Pesumasin on valmis ühendamiseks kaitsemaandusega seinakontakti.

Paigaldage pesumasin nii, et pistikupeesa oleks vabalt ligipääsetav. Kui pistikupeesa ei ole vabalt ligipääsetav, veenduge, et iga pooluse jaoks oleks olemas lahklüliti.



Ülekuumenemisest tingitud tuleoht.

Pesumasina kasutamine harupesade või pikendusjuhtmetega võib põhjustada juhtme ülekoormust.

Ohutusega seotud põhjustel ärge kasutage harupesi ega pikendusjuhtmeid.

Elektrivõrk peab vastama standardile VDE 0100.

Ohutuse huvides soovitame kasutada maja elektrisüsteemis pesumasina elektriühenduse loomiseks  tüüpi rikkevoolukaitselüliti (RCD).

Kahjustunud toitejuhet tohib asendada ainult sama tüüpi spetsiaalse toitejuhtmega (saadaval Miele klienditeeninduses). Ohutuse huvides tohib vahetustöid teha ainult kvalifitseeritud spetsialist või Miele klienditeenindus.

Teave voolutarbe ja vastava kaitsme kohta on toodud käesolevas kasutusjuhendis ja tüübisildil. Võrrelge neid andmeid kohapealse elektriühenduse andmetega.

Kahtluse korral küsige nõu elektrikult.

Võimalik on ajutine või pidev kasutamine autonoomse või võrguga mittesünkroonse energiavarustusüsteemiga (nt minivõrgud, varusüsteemid). Kasutamise eeltingimus on, et energiavarustusüsteem vastab standardi EN 50160 või võrreldava standardi nõuetele. Elektrisüsteemi ja selles Miele seadmes ette nähtud kaitsemeetmete funktsioon ja tööviis peavad ka minivõrgus või võrguga mittesünkroonse kasutamise korral olema tagatud või need tuleb paigaldises asendada võrreldavate meetmetega. Seda kirjeldatakse näiteks VDE-AR-E 2510-2 ajakohases väljaandes.

Tehnilised andmed

Kõrgus	850 mm
Laius	596 mm
Sügavus	643 mm
Sügavus avatud uksega	1077 mm
Kõrgus tööpinna alla paigaldamiseks	850 mm
Laius tööpinna alla paigaldamiseks	600 mm
Kaal	u 95 kg
Mahutavus	9,0 kg kuiva pesu
Ühenduspinge	vt tüübisildilt
Tarbimisvõimsus	vt tüübisildilt
Kaitse	vt tüübisildilt
Kuluandmed	vt peatükki "Kuluandmed"
Vee minimaalne voolurõhk	100 kPa (1 bar)
Vee maksimaalne voolurõhk	1000 kPa (10 bar)
Täitevooliku pikkus	1,60 m
Tühjendusvooliku pikkus	1,50 m
Toitejuhtme pikkus	2,00 m
Maksimaalne pumpamiskõrgus	1,00 m
Maksimaalne pumpamiskaugus	5,00 m
LED-tuled, valgusdiodid	Klass 1
Saadud vastavusmärgised	vt tüübisildilt
Võimsustarve väljalülitatud olekus	0,30 W
Ooterežiim võrku ühendatuna	0,70 W
Sagedusriba	2,4000 GHz – 2,4835 GHz
Maksimaalne saatevõimsus	< 100 mW

Vastavusdeklaratsioon

Käesolevaga kinnitab Miele, et see pesumasin vastab direktiivile 2014/53/EL.

ELi vastavusdeklaratsiooni täielik tekst on saadaval ühel järgmistest internetiaadressidest:

- tooted, allalaadimine, aadressil www.miele.ee
- teenindus, teabenõue, kasutusjuhendid, aadressil www.miele.ee/majapidamine/teabenoue-385.htm, vajalik esitada toote nimetus või tootmisnumber

Programm	Täitekogus kg	Energia kWh	Vesi liitrit	Tööaeg h:min	Temperatuur ¹ °C	Jääkniskus %	Tsentrifuugi- miskiirus p/min
ECO 40-60*	9,0	0,90	65	3:19	43	42	1600
	4,5	0,41	56	2:39	32	44	1600
	2,5	0,20	28	2:29	24	46	1600
Puuviilane	60	1,45	65	2:29	55	50	1600
	20 ³	0,45	75	2:39	24	50	1600
Kergesti hooldatav	30	0,60	57	1:59	33	30	1200
Ekspress 20 ²	40	0,33	30	0:20	25	60	1200
Villane 	30	0,23	35	0:39	-	-	1200
QuickPowerwash	40	0,58	40	0:49	-	-	1600

* Kontrollprogramm ELI ökodisaini määruse 2019/2023 järgimise ja määruse nr 2019/2014 kohase energiamärgistuse kohta

1 Pesu maksimaalne saavutatav temperatuur põhipesu ajal.

2 Aktiveeritud lisafunktsioon *Kiire*

Vastavuskontrollide tegemisel tuleb TwinDos-doseerimine välja lülitada.

Märkus kliendile

Kuluandmed võivad eriteatud väärtustest erineda sõltuvalt veesurve, vee karedusest, siseneva vee temperatuurist, ruumitemperatuurist, pesuliigist, täitekogusest, elektriringe kõikumistest ning valitud lisafunktsioonidest.

Tagasivide kuvatavad kuluandmed võivad erineda kuluandmete tabelis toodud kuluandmetest. Erinevused tulenevad detailide tolerantsidest ja kohapealsetest tingimustest, nt surve kõikumised veevõrgus, võrgupinge ja võrgupinge kõikumised.

Külmavee- ja soojaveeühenduse võrdlus

Programm	Täitekogus kg	Külm vesi			Soe vesi 55 °C*		
		Energia kWh	Vesi liitrid	Tööaeg h:min	Energia kWh	Vesi liitrid	Tööaeg h:min
Puuvillane	60	1,45	65	2:29	0,50	61	2:24
Kergesti hooldatav	40	0,65	57	1:59	0,35	51	1:54

* Seadistustes on Water intake programmeeritud valikuga Hot main wash + rinses.

Seadistused

Seadistused võimaldavad pesumasina elektroonikat kohandada muutuvatele nõudmistele.

Seadistusi saate igal ajal muuta.

Seadistuste kuvamine

- Lülitage pesumasin sisse.
- Lehitsege peamenüü teisele lehele.
- Puudutage andurnuppu **Settings**.

Ekraanil kuvatakse menüü Seadistused.

Seadistuste valimine

Seadistused on rühmitatud mitmesse gruppi.

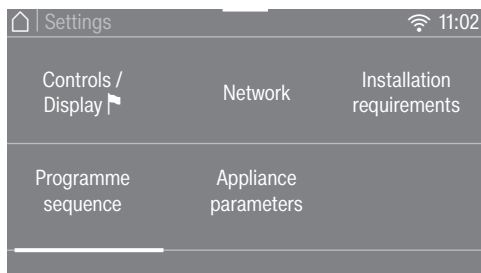

- Valige soovitud grupp.
- Lehitsege valikuloendit, kuni kuvatakse soovitud seadistus.
- Seadistuse muutmiseks puudutage andurnuppu.

Seadistuste muutmine

- Muutke kuvatavat väärtust ja kinnitage nupuga **OK**.

või

- Lisafunktsiooni valimiseks tuleb seda puudutada.

Valitud lisafunktsioon on märgistatud oranžiga.

Valitud lisafunktsioon salvestatakse. Ekraan lülitub menüüsse Seadistused või eelmisele menüütasandile tagasi.

Seadistuste lõpetamine

- Puudutage andurnuppu ↶.

Ekraan lülitub eelmisele menüütasandile tagasi.

- Puudutage andurnuppu ↷.

Ekraanil kuvatakse peamenüü.

Controls / Display

Language

Ekraanil saab kuvada erinevaid keeli.

Sõna *Keel* taga olev lipp  on abiks, kui on seadistatud keel, millest te aru ei saa.

Valitud keel salvestatakse.

Consumption

Siin saate lugeda salvestatud andmeid energia- ja veekulu kohta ning sisestada energiakulud.

Valik

- [Previous programme](#)
viimase pesuprogrammi kulu andmed.
- [Total consumption](#)
viimaste programmide summeeritud energia- ja veekulu andmed.
- [Set the cost](#)
saab sisestada energia (elektri) ja vee kulud.

Code

PIN-koodiga kaitsete oma pesumasinat võõraste eest.

Valik

- [Activate](#)
Et pesumasinat oleks võimalik kasutada, tuleb aktiveeritud PIN-koodi korral pärast sisselülitamist sisestada PIN-kood.
Tehases määratud PIN-kood on 125.
- [Change](#)
Saate ise määrata kolmekohalise PIN-koodi.



Ärge unustage uut PIN-koodi.

Ilma PIN-koodita saab üksnes Miele klienditeenindus pesumasinat jälle vaastada.

Märkige endale uus PIN-kood üles.

- [Deactivate](#)
Pesumasinat peab saama jälle ilma PIN-koodi sisestamiseta kasutada. Kuvatakse vaid siis, kui aktiveerisite eelnevalt PIN-koodi.

Seadistused

Memory

Pesumasin salvestab viimati valitud pesuprogrammi seadistused (temperatuur, tsentrifuugimiskiirus ja mõned lisafunktsioonid) pärast programmi käivitamist.

Selle pesuprogrammi uuesti valimisel kuvab pesumasin salvestatud seadistused.

Tehaseseadistusena on Memory inaktiveeritud.

Clock display

Pärast ajavormingu valimist saab seadistada kellaaja.

Clock format

- 24 h kell (tehaseseadistus)
- 12 h kell

Set

- Saate seadistada kellaaja.

Volume

Finish tone

Programmilõpu signaaltoonit saab muuta.

Seadistada saab seitsmel astmel ning seadistuse saab ka välja lülitada.

Keypad tone

Andurnuppude puudutamisel kõlavat signaaltoonit saab muuta.

Seadistada saab seitsmel astmel ning seadistuse saab ka välja lülitada.

Display brightness

Ekraani heledust saab muuta.

Seadistada saab seitsmel astmel.

Temperature unit

Temperatuure saab kuvada °C/Celsiuse või °F/Fahrenheiti kraadides.

Tehaseseadistusena on aktiveeritud °C/Celsius.

“Display” off status

Energia säästmiseks lülitatakse ekraani ja andurnuppude valgustus välja. Andurnupp *Start/Stop* vilgub aeglaselt.

Valik

- Off
Valgustus jääb sisselülitatuks.
- On (tehaseseadistus)
Valgustus lülitatakse 10 minuti möödumisel välja.
- On. Not in current prog.
Valgustus jääb programmi kulgemise ajaks sisselülitatuks. Valgustus lülitatakse programmi lõppemisest 10 minuti möödumisel välja.

Programme sequence

TwinDos

Saate määrata kasutatava pesuvahendi ja doseerimiskogused ning kontrollida UltraPhase 1 ja UltraPhase 2 pesuvahendikassettide täitetaset.

Select detergent

Kui soovite TwinDos-funktsiooni abil doseerida muid vahendeid kui UltraPhase 1 ja 2, vajate tühje TwinDos-mahuteid (juurdeostetavad tarvikud).

UltraPhase 1 ja 2 on võimalik kasutada vaid koos. Seepärast kustutatakse teise lahtri seadistus muu vahendi valimisel automaatselt.

Kasutada saab järgmisi vahendeid:

- Miele UltraPhase 1
- Miele UltraPhase 2
- Universal detergent
- Colour detergent
- Delicates detergent
- Delicates/Woollens
- Fabric conditioner

Järgige pesuvahendi pakendil olevaid tootja doseerimisjuhiseid.

Märkida tuleb valitud vahendi vastav doseerimiskogus. Ekraanil kuvatakse seadistusjuhiseid.

Nõuanne: Kui valite valiku No agent, lülitatakse vastav lahter TwinDos-funktsiooni jaoks välja.

Change dosage

Lahtrite ① ja ② pesuvahendidoseeringu seadistatud väärtuseid saab kontrollida ja korrigeerida.

Soiling

Saate määrata, milline määrdumisaste on eelseadistatud.

Määrdumisastmed on:

- Light
- Normal
- Heavy

Tehaseseadistus on Normal

Water plus level

Lisafunktsiooni Water plus abil saate veetaset tõsta neljal astmel.

Astmed

- Normal (tehaseseadistus)
- Plus δ
- Plus δδ
- Plus δδδ

Seadistused

Maximum rinse level

Loputuse jaoks saab veetaseme alati suurimale väärtusele seadistada.

See funktsioon on oluline allergikutele, et saavutada väga hea loputustulemus. Veekulu suureneb.

Tehaseseadistusena on maksimaalne veetase inaktiveeritud.

Soak duration

Leotusaja saab seadistada ajavahemikus 30 minutit kuni 6 tundi.

Kestust saate valida 30-minutiliste samumudega. Lisafunktsiooni *Leotamine* valimisel leotatakse pesu valitud aja kestel.

Tehaseseadistus on 0: 30 Std..

Longer Pre-wash Cottons

Kui teil on eelpesule programmis *Puuvillane* erilised nõudmised, saate 25-minutilist põhiaega pikendada.

- Normal (tehaseseadistus)
Eelpesuaeg on 25 minutit.
- + 6 min
Eelpesuaeg on 31 minutit.
- + 9 min
Eelpesuaeg on 34 minutit.
- + 12 min
Eelpesuaeg on 37 minutit.

Gentle action

Kui säästva pesu funktsioon on aktiveeritud, liigub trummel vähem. Nii saate vähe määratud pesu säästvalt pesta.

Säästva pesu funktsiooni võite aktiveerida koos programmidega *Puuvillane* ja *Kergesti hooldatav*.

Tehaseseadistusena on säästva pesu funktsioon inaktiveeritud.

Anti-crease

Kortsumiskaitse vähendab riiete kortsumist pärast programmi lõppu.

Trummel pöörleb veel kuni 30 minutit pärast programmi lõppemist. Pesumasinna saab igal ajal lukustusest avada ja seejärel selle ukse avada, puudutades andurnuppu *Start/Stop*

Tehaseseadistusena on kortsumiskaitse aktiveeritud.

Network

Miele@home

Juhtige oma pesumasina ühendamist koduse WiFi-võrguga.

Alammenüüsse võivad ilmuda järgmised punktid:

Set up

See teade ilmub vaid siis, kui pesumasinat ei ole veel WiFi-võrguga ühendatud.

Seadistamise protsessi leiate peatükist "Esmakordne kasutuselevõtt".

Activate

(nähtav, kui Miele@home on inaktiveeritud)

WiFi-funktsioon lülitatakse jälle sisse.

Deactivate

(nähtav, kui Miele@home on aktiveeritud)

Miele@home jääb seadistatuks, WiFi-funktsioon lülitatakse välja.

Connection status

(nähtav, kui Miele@home on aktiveeritud)

Kuvatakse järgmiseid väärtuseid:

- WiFi-vastuvõtu kvaliteeti,
- võrgu nime,
- IP-aadressi.

Set up again

(nähtav, kui on seadistatud)

Lähtestab WiFi-registreeringu (võrgu), et kohe uus seadistamine läbi viia.

Reset

(nähtav, kui on seadistatud)

- WiFi lülitatakse välja.
- WiFi-ga ühendus lähtestatakse tehaseseadistusele.

Lähtestage võrgukonfiguratsioon, kui suunate pesumasina jäätmekäitlusesse, müüte selle ära või võtate kasutusse kasutatud pesumasina. Vaid nii on tagatud, et olete eemaldanud kõik isiklikud andmed ja eelmisel omanikul ei ole pesumasinal enam juurdepääsu.

Miele@home'i uuesti kasutamiseks peate uue ühenduse looma.

Seadistused

SmartGrid

Seadistus SmartGrid on nähtav üksnes siis, kui seadistus Miele@home on seadistatud ja aktiveeritud.

Pesumasina saab teatud ajavahemikus automaatselt väljast juhitud käivitada lasta.

Kui olete aktiveerinud seadistuse SmartGrid, on andurnupul *Taimer* uus funktsioon. Te seadistate andurnupuga *Taimer* funktsiooni *SmartStart*. Sellisel juhul käivitatakse pesumasin teie määratud ajavahemikus väljast saadetud signaali abil. Kui hiliseimaks käivitusajaks ei saadeta väljast käivitussignaali, käivitub pesumasin automaatselt (vt peatükki “Viitstart”).

Tehaseseadistusena on SmartGrid inaktiveeritud.

Remote control

Seadistus Remote control on nähtav üksnes siis, kui seadistus Miele@home on seadistatud ja aktiveeritud.

Kui olete Miele rakenduse oma mobiilsesse lõppseadmesse installinud, saate kõikjal esitada päringu oma pesumasina oleku kohta ja pesumasina kaugjuhtimise teel sisse lülitada ning programmiga *MobileStart* kaugjuhtida.

Seadistuse Remote control saab välja lülitada, kui te ei soovi pesumasinat oma mobiilse lõppseadmega juhtida.

Rakenduses saab programmi katkestada ka siis, kui Remote control ei ole sisse lülitatud.

Seadistage andurnupuga *Taimer* ajavahemik, mis ajaks soovite pesumasina käivitada ja käivitage *taimer* (vt peatükki “*Taimer*”).

Pesumasin käivitatakse teie määratud ajavahemikus teie saadetud signaali abil.

Kui hiliseimaks käivitusajaks ei ole käivitussignaali saadetud, käivitub pesumasin automaatselt.

Tehaseseadistusena on kaugjuhtimine aktiveeritud.

RemoteUpdate

Menüüpunkti RemoteUpdate kuvatakse ja see on valitav vaid siis, kui Miele@home kasutamise eeldused on täidetud (vt peatüki “Esmakordne kasutuselevõtt” jaotist “Miele@home”).

RemoteUpdate'i abil saab teie pesumasinat tarkvara uuendada. Kui pesumasinat jaoks on saadaval uuendus, laadib pesumasin selle automaatselt alla. Uuendust ei installita automaatselt, vaid peate selle käsitsi käivitama.

Kui te ei installi uuendust, saate oma pesumasinat harjumuspärasel viisil kasutada. Miele soovib siiski uuendused installida.

Sisse- / väljalülitamine

Tehaseseadistusena on RemoteUpdate sisse lülitatud. Saadaolev uuendus laaditakse automaatselt alla ja see tuleb käsitsi käivitada.

Lülitage RemoteUpdate välja, kui soovite, et uuendusi ei laaditaks automaatselt alla.

RemoteUpdate kulgemine

Teavet uuenduste sisu ja mahu kohta pakutakse rakenduses Miele.

Kui saadaval on uuendus, kuvatakse teie pesumasinat ekraanil teadet.

Uuenduse saate installida kohe või lülitada installimise hilisemaks. Päring esitatakse sel juhul pesumasinat uuesti siselülitamisel.

Kui te ei soovi uuendust installida, lülitage RemoteUpdate välja.

Uuendus võib kesta mõne minuti.

RemoteUpdate'i puhul tuleb arvestada järgmist:

- Kui te teadet ei saa, ei ole ühtegi uuendust saadaval.
- Installitud uuendust ei saa tühistada.
- Ärge lülitage pesumasinat uuendamise ajal välja. Muidu katkestatakse uuendamine ja seda ei installita.
- Mõnda tarkvarauuendust saab teha vaid Miele klienditeenindus.

Seadistused

Appliance parameters

Water intake

Vee juurdevoolu jaoks saab programmeerida kuus valikuvõimalust.

Valik

- Cold water (tehaseseadistus)
Ainult joogivee kasutamine.
- Hot main wash
Sooja vee kasutamine põhipesuks, kui valitud on kõrgem kui 30 °C temperatuur.
- Hot main wash + rinses
Sooja vee kasutamine põhipesuks ja loputamiseks. Veekulu vähendamine u 10% võrra tänu sooja veega loputamisele.
- Soft water
Väline veepehmedaja toodab pehmet vett. Võimalik on kasutada seebi-põhiseid pesuvahendeid ja välditakse katlakivi teket pesumasinasse.

- Rain water
Seda seadistust soovitatakse, kui alternatiivse veeliigi vee karedus on madalam kui joogivee karedus. Sellega saab säästa pesuvahendit.
- Well water
Seda seadistust soovitatakse, kui alternatiivse veeliigi vee karedus on kõrgem kui joogivee karedus, et vältida pesumasinas katlakivi teket.

Vale programmeerimise korral võivad tekkida tekstiilikahjustused (nt programmeeritud valik on vihmavesi, kuid juurdevooluvoolik on ühendatud sooja veega).

Arvestage, et programmeeritud valik ja veeühendus peavad kokku lange-ma.

Pidage kinni peatüki "Paigaldus" jaotises "Vee sissevool" toodud nõuetest vee kvaliteedile.

Legal information

Open source licences

Siin saate tutvuda infoga.

Kasutus- ja juhtimistarkvara autoriõigused ja litsentsid

Seadme käsitsemiseks ja juhtimiseks kasutab Miele isiklikku või kolmandate isikute tarkvara, mis ei kuulu avatud lähtekoodiga tarkvara litsentsitingimuse kohaldamisalasse. See tarkvara / need tarkvarakomponendid on kaitstud autoriõigusega. Järgida tuleb Miele ja kolmandate isikute autoriõigusi.

Peale selle sisaldab seade tarkvarakomponente, mis antakse edasi avatud lähtekoodiga tarkvara litsentsitingimustel. Sisalduvad avatud lähtekoodiga komponendid ja nende juurde kuuluvad autoriõiguste alased märkused, vastavad kehtivad litsentsitingimuste koopiad, samuti vajaduse korral muu info saate avada seadmes menüüpunkti Seadistused | Seadme parameetrid | Õiguslane teave | Avatud lähtekoodiga litsentsid alt. Seal kirjeldatud avatud lähtekoodiga tarkvara litsentsitingimuste vastutus- ja garantiitingimused kehtivad üksnes asjaomaste õiguste omanike kohta.

Kommunikatsioonimooduli autoriõigused ja litsentsid

Kommunikatsioonimooduli käsitsemiseks ja juhtimiseks kasutab Miele isiklikku või kolmandate isikute tarkvara, mis ei kuulu nn avatud lähtekoodiga tarkvara litsentsitingimuse kohaldamisalasse. See tarkvara / need tarkvarakomponendid on kaitstud autoriõigusega. Järgida tuleb Miele ja kolmandate isikute autoriõigusi.

Peale selle sisaldab käesolev kommunikatsioonimoodul tarkvarakomponente, mis antakse edasi avatud lähtekoodiga tarkvara litsentsitingimustel. Sisalduvad avatud lähtekoodiga komponendid ja nendega seotud autoriõiguse alased märkused, vastavad kehtivad litsentsitingimuste koopiad, samuti vajaduse korral muu info saab avada seadmes lokaalselt IP alusel veebibrauseri kaudu (<http://<ip aadress>/Licenses>). Seal kirjeldatud avatud lähtekoodiga tarkvara litsentsitingimuste vastutus- ja garantiitingimused kehtivad üksnes asjaomaste õiguste omanike kohta.

Seadistused

Installation requirements

Low water pressure

Kui veesurve on madalam kui 100 kPa (1 bar), katkestab pesumasin programmi veateatega.

Kui kohapealset veesurvet ei saa suurendada, takistab aktiveeritud funktsioon programmi katkestamist.

Tehaseseadistusena on madal veesurve inaktiveeritud.

Suds cooling

Põhipesu lõpus voolab trumlisse täiendav vesi, et pesuvett jahutada.

Pesuvee jahutus toimub programmis *Puuvillane*, kui on valitud temperatuur 70 °C või kõrgem.

Pesuvee jahutus tuleks aktiveerida:

- kui tühjendusvoolik on kinnitatud valamukülge, et hoida ära põletusohu,
- hoonete korral, mille äravoolutorud ei vasta standardile DIN 1986,

Tehaseseadistusena on pesuvee jahutus inaktiveeritud.

Temperature reduction

Merepinnast kõrgemal olevates kohtades on veel madalam keemistemperatuur. Et vältida vee keemist, soovitab Miele kõrgusel üle 2000 m sisse lülitada temperatuuri alandamise. Maksimalne temperatuur alandatakse 80 °C-ni, isegi kui valitakse kõrgem temperatuur.

Tehaseseadistusena on temperatuuri alandamine inaktiveeritud.

Selle pesumasina jaoks on saadaval pesuvahendid, tekstiilide hooldusvahendid, lisandid ja seadme hooldusvahendid. Kõik tooted on kohandatud Miele pesumasinate jaoks.

Neid ja paljusid muid huvitavaid tooteid saate tellida aadressilt www.shop.miele.com, Miele klienditeenindusest või Miele edasimüüjalt.

Pesuvahendid

Miele UltraPhase 1 ja 2

- 2-komponendiline pesuvahend värvilise ja valge pesu jaoks
- erksate värvide ja säravvalge pesu jaoks
- tõhus plekieemaldus ka madalatel temperatuuridel

UltraWhite (pesupulber)

- parimad tulemused 20/30/40/60/95 °C juures
- säravvalge tänu jõulisele aktiivhapnikuga koostisele
- tõhus plekieemaldus ka madalatel temperatuuridel

UltraColor (vedel pesuvahend)

- parimad pesutulemused 20/30/40/60 °C juures
- värvikaitseretseptiga erksate värvide heaks
- tõhus plekieemaldus ka madalatel temperatuuridel

Õrna pesu pesuvahend WoolCare (vedel pesuvahend)

- villase, siidi ja kõigi õrnade esemete jaoks
- spetsiaalne hoolduskomplekt nisu-proteiinist ja värvikaitseainest
- parimad pesutulemused 20/30/40/60 °C juures

Pesu- ja hooldusvahendid

Eripesuvahendid

Need eripesuvahendid on mugava ühe-kordse doseerimise jaoks saadaval kapslina.

Kapslid *Sport*

- sünteetiliste tekstiilide jaoks
- neutraliseerib ebameeldivad lõhnad tänu selles sisalduvatele lõhnaabsorbentidele
- takistab rõivastes elektrostaatilise laengu tekkimist
- säilitab sünteetiliste tekstiilide vormi ja hingavuse

Kapslid *DownCare*

- udusulgi sisaldavatele tekstiilidele
- säilitab udusulgede elastsuse ja hingavuse
- tõhus puhastus ja õrn hooldus lanoliiniga
- suled ei lähe tükki ja püsivad kohevateks

Kapslid *WoolCare*

- villase ja õrna pesu pesuvahend
- spetsiaalne hooldav koostis nisuproteiinidest
- kiukaitsetehnoloogia vildistumise vastu
- värvi kaitsev koostis õrna puhastamise jaoks

Kapslid *CottonRepair*

- puuvillaste tekstiilide eripesuvahend
- värskendab tekstiile silmanähtavalt vaid ühe pesuga
- spetsiaalne Miele retsept *Novozymes*-tehnoloogiaga
- eemaldab topid ning uuendab värvide intensiivsust ja erksust
- kasutage igal esemel maksimaalselt 1–2 korda aastas

Tekstiilhooldusvahendid

Need tekstiilhooldusvahendid on mugava ühekordse doseerimise jaoks saadaval kapslina.

Pehmendava loputusvahendi kapslid

- loputusvahend värske pesulõhna jaoks
- kiududeni tungiv puhtus ja värske lõhn
- imepehme pesu jaoks
- takistab rõivastes elektrostaatilise laengu tekkimist

Lisand

Lisand on mugava ühekordse doseerimise jaoks saadaval kapslina.

Võimendikapslid

- suurima plekieemaldusvõimega plekieemaldi
- ensüümitehnoloogia tõrksate plekkide vastu
- sobiv valgele ja kirjule pesule
- suurepäraseks pesemistulemusteks, ka madalatel temperatuuridel

Seadme hooldusvahendid

TwinDosCare

- puhastusvahend doseerimissüsteemile TwinDos
- kasutada enne pikemaid kasutuspause (vähemalt 2 kuud)
- kasutada enne toote vahetamist

Katlakivieemaldi

- eemaldab tugeva katlakivi
- õrn ja säästev tänu loodusliku sidrunhappe kasutamisele
- säästab küttevahendeid, trumlit ja muid detaile

IntenseClean

- pesumasina hügieenilise puhtuse heaks
- eemaldab rasvad, bakterid ja nende põhjustatud ebameeldivad lõhnad
- tõhus põhipuhastus

Veepehmenustabletid

- väiksem kogus pesuvahendit kareda veega pesemisel
- vähem pesuvahendijääke tekstiilidel
- vähem kemikaale äravooluvees tänu väiksemale pesuvahendikogusele



Saksamaa - Miele & Cie. KG, Carl-Miele-Straße 29, 33332 Gütersloh

WWW 980 WPS Passion

et-EE

M.-Nr. 12 233 640 / 01