





















## Návod na použitie a montáž Vinotéka



Pred umiestnením, inštaláciou a uvedením do činnosti si **bezpodmienečne** prečítajte tento návod na použitie. Ochránite tak seba a zabránite škodám.

# Obsah

<b>Bezpečnostné pokyny a varovné upozornenia</b> .....	<b>5</b>
<b>Udržateľnosť a ochrana životného prostredia</b> .....	<b>13</b>
Váš príspevok k ochrane životného prostredia.....	13
Takto ušetríte energiu... ..	14
<b>Zoznámte sa</b> .....	<b>15</b>
Popis prístroja.....	15
KWTUS 7074 .....	15
KWTUS 7096, KWTUS 7196 .....	16
Displej.....	17
Správne používanie pomôcky na otváranie dvierok.....	18
Nastavovací režim  .....	19
Prezentačné svetlo  .....	19
Blokovacia funkcia  /  .....	19
Vypnutie vinotéky  .....	19
Režim sabat  .....	19
Informácie k režimu sabat  .....	19
Zmena doby do spustenia alarmu dvierok  .....	19
Sieťové pripojenie  .....	19
Tón tlačidiel  /  .....	19
Výstražné a signálne tóny  /  .....	19
Jas displeja  .....	20
Jednotka teploty °C/°F .....	20
Zapnutie výstavnej prevádzky  .....	20
Nastavenia z výroby  .....	20
Informácie o vinotéke  .....	20
Indikátor filtra Active AirClean  .....	20
Dodávané príslušenstvo .....	20
Bezpečnosť .....	20
Teplotný alarm .....	20
Predčasné vypnutie alarmu teploty.....	21
Alarm dvierok.....	21
Sieťové pripojenie.....	22
Usporiadanie vnútorného priestoru .....	22
Odstránenie a opätovné nasadenie drevených roštov .....	22
Prispôbte drevený rošt (FlexiFrame) veľkosti fľaše.....	23
Maximálne množstvo náplne .....	23
Popisovacia lišta (Noteboard).....	24
Príslušenstvo na dokúpenie .....	24

<b>Uvedenie do prevádzky</b> .....	<b>25</b>
Pred prvým použitím .....	25
Pripojenie vinotéky .....	25
Aktivácia pachového filtra (Active AirClean filter)  .....	25
Umiestnenie drevených priečok na drevené rošty .....	25
Zapnutie vinotéky .....	25
Vypnutie vinotéky .....	25
Pri dlhšej neprítomnosti .....	25
Predpoklady pre sieťové spojenie .....	26
Vytvorenie sieťového pripojenia po prvýkrát .....	26
<b>Obsluha</b> .....	<b>27</b>
Nastavenie teplôt v jednotlivých zónach .....	27
Možné nastavené hodnoty teploty .....	27
Zobrazenie teploty zón temperovania vína .....	27
Nastavenie vlhkosti (ActiveHumidity) v dolnej zóne temperovania vína  .....	27
Možné hodnoty nastavenia pre vlhkosť vzduchu .....	27
<b>Prispôsobenie nastavení</b> .....	<b>29</b>
<b>Čistenie a údržba</b> .....	<b>33</b>
Upozornenia k čistiacemu prostriedku .....	33
Príprava vinotéky na čistenie .....	33
Čistenie vnútorného priestoru .....	34
Výmena Active AirClean filtra .....	34
Čistenie tesnenia na dvierkach .....	35
Čistenie vetracích a odvetrávacích profilov .....	35
Po čistení .....	35
Automatické odmrazovanie .....	35
<b>Odstraňovanie problémov</b> .....	<b>36</b>
Príčiny zvukov .....	43
<b>Servisná služba</b> .....	<b>44</b>
Kontakt pri poruchách .....	44
Databáza EPREL .....	44
Záruka .....	44
<b>Inštalácia</b> .....	<b>45</b>
Miesto inštalácie .....	45
Klimatická trieda .....	46
Vetranie a odvetrávanie .....	46
Side-by-Side .....	47
Zmena smeru otvárania dvierok .....	47
Obmedzenie uhla otvárania dvierok prístroja .....	48

# Obsah

---

Rozmery pre zabudovanie .....	49
Výklenok pre podstavbu/bočný pohľad .....	49
Prípojky.....	51
Zabudovanie vinotéky .....	53
Na zabudovanie vinotéky potrebujete nasledujúce náradie: .....	53
Príprava vinotéky.....	53
Zasunutie vinotéky.....	53
Vycentrovanie vinotéky .....	54
Vyrovnanie vinotéky s vyššími dvierkami nábytku .....	56
Upevnenie vinotéky v montážnom výklenku .....	57
Elektrické pripojenie .....	58
<b>Vyhĺasenie o zhode .....</b>	<b>59</b>
<b>Autorské práva a licencie .....</b>	<b>60</b>

## Bezpečnostné pokyny a varovné upozornenia

Táto vinotéka zodpovedá predpísaným bezpečnostným ustanoveniam. Nesprávne používanie môže napriek tomu viesť k poškodeniu osôb a vecí.

Pred uvedením vinotéky do prevádzky si pozorne prečítajte návod na použitie a montáž. Oba dokumenty obsahujú dôležité pokyny pre montáž, bezpečnosť, používanie a údržbu. Ochráňte tak seba a zabránite škodám na vinotéke.

Na základe normy IEC/EN 60335-1 Miele dôrazne upozorňuje na to, aby ste si bezpodmienečne prečítali a dodržiavali kapitolu týkajúcu sa inštalácie vinotéky ako aj bezpečnostné upozornenia a výstrahy.

Miele nezodpovedá za škody, ktoré vzniknú v dôsledku nedodržania týchto pokynov.

Ponechajte si návod na použitie a montáž a odovzdajte ho prípadnému nasledujúcemu vlastníkovi.

 Nebezpečenstvo úrazu rozbitím skla.

V nadmorskej výške nad 1 500 m n.m. môže v dôsledku zmenených tlakových pomerov vzduchu prasknúť sklenená tabuľa na dvierkach skrinky.

Ostré hrany môžu spôsobiť vážne poranenia.

### Používanie na stanovený účel

► Vinotéka je určená pre používanie v domácnosti a v podobných prostrediach ako napríklad

- v obchodoch, kanceláriách,
- v poľnohospodárskych usadlostiach
- v hoteloch, motelloch, penziónoch a ďalších typických obytných priestoroch pre zákazníkov.

Táto vinotéka nie je určená pre používanie vo vonkajších priestoroch.

► Vinotéku používajte výlučne v domácnostiach na skladovanie vína.

Vinotéka nie je vhodná na mrazenie potravín.

Vinotéka je vhodná pre zabudovanie pod integrovaný stôl.

Všetky ostatné účely sú neprípustné.

## Bezpečnostné pokyny a varovné upozornenia

---

► Vinotéka nie je vhodná pre skladovanie a chladenie liekov, krvnej plazmy, laboratórnych preparátov alebo podobných látok alebo produktov, ktorých sa týka smernica pre medicínske produkty. Nesprávne použitie prístroja môže spôsobiť poškodenie alebo pokazenie skladovaného tovaru. Ďalej nie je vinotéka vhodná pre prevádzku v priestoroch s nebezpečenstvom výbuchu.

Miele nezodpovedá za škody spôsobené použitím v rozpore so stanoveným účelom alebo nesprávnou obsluhou.

► Osoby, (vrátane detí), ktoré nie sú pre ich fyzické, zmyslové alebo duševné schopnosti, alebo kvôli svojej neskúsenosti alebo nevedomosti schopné vinotéku sami bezpečne obsluhovať, musia byť počas obsluhy pod dozorom.

Tieto osoby smú vinotéku používať bez dozoru len vtedy, keď boli poučené o bezpečnom používaní a pochopili vyplývajúce nebezpečenstvo.

### Deti v domácnosti

► Deti mladšie ako 8 rokov sa nesmú samé pohybovať v blízkosti vinotéky, iba ak sú pod stálym dozorom.

► Deti staršie ako 8 rokov smú vinotéku používať bez dozoru len vtedy, ak im bola jej obsluha vysvetlená tak, že ju dokážu bezpečne používať. Deti musia byť schopné rozoznať a chápať možné nebezpečenstvo v prípade chybnjej obsluhy.

► Deti nesmú bez dozoru vinotéku čistiť, ani vykonávať jej údržbu.

► Dávajte pozor na deti, ktoré sa zdržujú v blízkosti vinotéky. Deťom nikdy nedovoľte, aby sa s prístrojom hrali.

► Nebezpečenstvo udusenía. Pri hre sa môžu deti zamotať do obalového materiálu (napr. fólií) alebo si obalový materiál navliecť na hlavu a udusiť sa. Odložte obalový materiál z dosahu detí.

### Technická bezpečnosť

► Chladiaci okruh je preskúšaný na tesnosť. Vinotéka zodpovedá príslušným bezpečnostným nariadeniam ako aj príslušným smerniciam EÚ.



## Bezpečnostné pokyny a varovné upozornenia

---

► Varovanie: Nebezpečenstvo požiaru/horľavé materiály. Tento symbol sa nachádza na kompresore a označuje horľavé materiály. Túto nálepku neodstraňujte.

Chladiaci prostriedok (údaje na typovom štítku) je ekologický, ale horľavý.

Použitie tohoto ekologického chladiaceho prostriedku čiastočne spôsobuje zvýšenie prevádzkového hluku. Okrem prevádzkového hluku kompresora sa môžu v celom chladiacom okruhu vyskytnúť hluky z prúdenia. Týmto efektom nie je žiaľ možné zabrániť, ale nemajú žiaden vplyv na výkon prístroja.

Pri preprave a pri montáži/umiestňovaní vinotéky dbajte na to, aby ste nepoškodili súčasti chladiaceho okruhu. Vystrekujúci chladiaci prostriedok môže spôsobiť poranenie očí a uniknutý prostriedok sa môže vznietiť.

Pri poškodeniach:

- Nepribližujte sa s otvoreným ohňom alebo zápalnými zdrojmi.
- Odpojte vinotéku od elektrickej siete.
- Niekoľko minút vetrajte priestor v ktorom stojí vinotéka.
- Informujte servisnú službu.

► O čo viac chladiva je v prístroji, o to väčšia musí byť miestnosť, v ktorej je vinotéka umiestnená. Pri prípadnom úniku sa môže v príliš malých miestnostiach vytvárať horľavá zmes plynu so vzduchom. Na 8 g chladiva musí byť miestnosť veľká najmenej 1 m<sup>3</sup>. Množstvo chladiva je uvedené na typovom štítku vnútri prístroja.

► Pripojovacie údaje (istenie, frekvencia, napätie) uvedené na typovom štítku prístroja sa musí bezpodmienečne zhodovať so zodpovedajúcimi parametrami elektrickej siete, aby sa prístroj nepoškodil. Pred pripojením porovnajte pripojovacie údaje.

V prípade pochybností sa spýtajte kvalifikovaného elektrikára.

► Elektrická bezpečnosť tejto vinotéky je zabezpečená len vtedy, keď je pripojená k systému s ochranným vodičom, nainštalovaným podľa predpisov. Základné bezpečnostné zariadenie musí byť k dispozícii. V prípade pochybností nechajte elektrickú inštaláciu skontrolovať kvalifikovaným elektrikárom.

## Bezpečnostné pokyny a varovné upozornenia

---

▶ Dočasná alebo trvalá prevádzka sebestačného alebo nie sieťovo synchronizovaného zariadenia na dodávku energie (ako napr. ostrovné siete, back-up systémy) je možná. Predpokladom pre prevádzku je, aby malo zariadenie na dodávku energie údaje v súlade s nariadením EN 50160 prípadne porovnateľné.

Ochranné opatrenia určené pre inštaláciu tohto Miele produktu v domácnosti musia byť zabezpečené aj pre ostrovnú prevádzku alebo nie sieťovo synchronizovanú prevádzku čo sa týka jej funkcie ako aj spôsobu práce, alebo musia byť nahradené rovnocennými opatreniami pri inštalácii. Tak ako je to napríklad popísané v aktuálnom zverejnení VDE-AR-E 2510-2.

▶ Poškodený prírodný sieťový kábel sa smie nahradiť iba špeciálnym prírodným sieťovým káblom rovnakého typu (dostupný v internetovom obchode Miele alebo v servisnej službe Miele). Z bezpečnostných dôvodov smie výmenu vykonávať iba kvalifikovaný pracovník alebo servisná služba Miele.

▶ Viacnásobné zásuvky alebo predlžovacie káble neposkytujú potrebnú bezpečnosť (nebezpečenstvo požiaru). Vinotéku tým nepripojte na elektrickú sieť.

▶ Keď sa dostane vlhkosť k súčastiam pod napätím alebo prírodnému sieťovému káblu, môže dôjsť ku skratu. Vinotéku preto neprevádzkujte v miestnostiach ohrozených vlhkosťou alebo striekajúcou vodou (napr. v garáži, v práčovni).

▶ Táto vinotéka sa nesmie prevádzkovať na nestabilných miestach (napr. na lodiach).

▶ Poškodený prístroj môže ohroziť Vašu bezpečnosť. Skontrolujte ho na viditeľné poškodenia. Nikdy neuvádzajte poškodenú vinotéku do prevádzky.

▶ Vinotéku používajte len zabudovanú, aby bola zaistená jej bezpečná funkcia.

▶ Pri prácach spojených s inštaláciou a údržbou, ako aj pri opravách musí byť vinotéka odpojená od elektrickej siete. Je odpojená od elektrickej siete je len vtedy keď:

- sú vypnuté ističe elektrickej inštalácie alebo
- sú úplne vyskrutkované poistky elektrickej inštalácie alebo
- je odpojené pripojovacie sieťové vedenie elektrickej siete. Pri prírodných vedeniach so sieťovou zástrčkou neťahajte pri odpájaní od elektrickej siete za vedenie, ale za zástrčku.

## Bezpečnostné pokyny a varovné upozornenia

---

▶ Neodborne vykonané inštalačné a údržbárske práce alebo opravy môžu vystaviť používateľa značnému nebezpečenstvu, za ktoré výrobca nepreberá žiadnu zodpovednosť.

Inštalačné a údržbárske práce alebo opravy smie vykonávať iba kvalifikovaný pracovník alebo servisná služba Miele.

▶ Pokiaľ opravu vinotéky nevykoná kvalifikovaný pracovník alebo servisná služba Miele, zanikajú nároky na záručné plnenie.

▶ Pri výmene poškodených dielov odporúčame použiť originálne náhradné diely. Spoločnosť Miele zaručuje, že pri použití originálnych náhradných dielov a ich odbornej montáži sú splnené všetky bezpečnostné požiadavky a nároky na záručné plnenie zostávajú zachované.

▶ Táto vinotéka je z dôvodu zvláštnych požiadaviek (napr. kvôli teplote, vlhkosti, chemickej odolnosti, odolnosti proti oderu a vibráciám) vybavená špeciálnou žiarovkou. Táto žiarovka sa smie používať len na stanovený účel. Žiarovka nie je vhodná na osvetlenie miestnosti. Výmenu smie vykonávať iba kvalifikovaný pracovník alebo servisná služba Miele. Táto vinotéka má niekoľko svetelných zdrojov, ktoré vykazujú minimálne triedu energetickej účinnosti G.

### Odborná inštalácia

▶ Pri inštalácii prístroja zohľadnite bezpodmienečne aj návod na montáž.

▶ Pri preprave, výmene závesov dvierok a inštalácii vinotéky vždy používajte ochranné rukavice.

▶ Vinotéku umiestňujte s pomocou druhej osoby.

▶ Zmenu smeru otvárania dvierok vykonajte (v prípade potreby) podľa návodu na montáž.

### Prevádzkové zásady

▶ Vinotéka je určená len pre určitú klimatickú triedu (rozsah teploty v okolí), ktorej hranice musia byť dodržané. Klimatická trieda je uvedená na typovom štítku vo vnútri prístroja. Nižšia teplota v okolí spôsobuje dlhší prestoj kompresora, takže vinotéka nedokáže udržať potrebnú teplotu.

▶ Vetracie a odvetrávacie profily nesmú byť prikryté alebo zastavané. Inak už nebude zaručené bezchybné vedenie vzduchu. Zvýši sa spotreba elektrickej energie a následkom môže byť poškodenie komponentov.

## Bezpečnostné pokyny a varovné upozornenia

---

- ▶ Nebezpečenstvo poškodenia mastnými alebo olejovými potravinami. Ak vo vinotéke alebo v jej dvierkach skladujete potraviny obsahujúce tuk alebo olej, dbajte na to, aby sa vytečený tuk alebo olej nedostal do kontaktu s plastovými časťami prístroja. Mohli by tak v plaste vzniknúť trhliny a tým by sa plast mohol zlomiť alebo roztrhnúť.
- ▶ Nebezpečenstvo požiaru a výbuchu horľavými zmesami plynu. Vo vinotéke neskladujte žiadne výbušné látky ani produkty s horľavými hnacími plynmi (napr. spreje). Horľavé zmesi plynov sa môžu elektrickými súčasťami vznietiť. Tieto sprejové dózy je možné rozpoznať podľa vytlačeneho popisu alebo symbolu plameňa. Uniknuté plyny sa môžu elektrickými súčasťami vznietiť.
- ▶ Nebezpečenstvo výbuchu. Vo vinotéke neprevádzkujte žiadne elektrické prístroje. Môže dôjsť k iskreniu.

### Príslušenstvo a náhradné diely

- ▶ Odporúčame používať originálne príslušenstvo Miele. V prípade montáže alebo zabudovania iných dielov môžu zaniknúť nároky na záručné plnenie, ručenie a/alebo zodpovednosť za výrobok.
- ▶ Originálne náhradné diely Miele sú k dispozícii minimálne 10 rokov a až 15 rokov po konci sériovej výroby Vašej vinotéky.

### Čistenie a ošetrovanie

- ▶ Neošetrujte tesnenie dvierok olejom alebo tukmi. Časom týmto ostane tesnenie na dverách pórovité.
- ▶ Para z parného čistiaceho zariadenia sa môže dostať k častiam pod napätím a spôsobiť skrat. Na čistenie a vinotéky nikdy nepoužívajte parné čistiace zariadenie.
- ▶ Výstraha. Nepoužívajte žiadne mechanické alebo iné pomocné prostriedky na urýchlenie procesu rozmrazovania, ktoré nie sú výrobcom odporúčané.
- ▶ Špicaté predmety alebo predmety s ostrými hranami poškodia chladiaci systém a vinotéka prestane fungovať. Nepoužívajte preto žiadne ostré alebo špicaté predmety na:
  - odstraňovanie námrazy
  - odstraňovanie zvyškov ako napr. etiket.

## Preprava

- ▶ Vinotéku prepravujte vždy vo vzpriamenej polohe a v prepravnom obale, aby nedošlo k poškodeniu.
- ▶ Nebezpečenstvo poranenia a poškodenia. Vinotéku prepravujte s pomocou druhej osoby, pretože je veľmi ťažká.

## Likvidácia Vášho starého prístroja

- ▶ Deti sa môžu pri hre zatvoriť vo vinotéke a zadusiť sa.
  - Demontujte dvierka prístroja.
  - Vo vinotéke ponechajte drevené/kovové priehradky, aby do nej deti nemohli jednoducho vliezť.
  - Pre vinotéky so zámkom dverí: Zabráňte hrajúcim sa deťom, aby sa v prístroji uzatvorili a tým by došlo k ohrozeniu života.
- ▶ Nebezpečenstvo úrazu el. prúdom!
  - Odstrihnite sieťovú zástrčku od sieťového pripojovacieho vedenia.
  - Odstrihnite sieťové pripojovacie vedenie od starého prístroja.

Sieťovú zástrčku a sieťový pripojovací kábel zlikvidujte oddelene od starého prístroja.

- ▶ Počas odstraňovania a po odstránení zabezpečte, aby nebol prístroj odložený v blízkosti benzínu alebo iných horľavých plynov a kvapalín.

- ▶ Nebezpečenstvo požiaru spôsobené vytekajúcim olejom alebo chladivom.

Obsiahnuté chladivo a olej sú horľavé. Vytekajúce chladivo alebo olej sa môžu pri príslušne vysokej koncentrácii a kontakte s externým zdrojom tepla vznietiť.

Počas likvidácie zabezpečte, aby sa chladiaci okruh nepoškodil. Tým zabránite nekontrolovanému úniku chladiva (údaje na typovom štítku) a oleja.

- ▶ Vystreknuté chladivo môže spôsobiť poranenie očí. Nepoškodte súčasti chladiaceho okruhu napr.
  - prepichnutím kanálov chladiva výparníka,
  - zalomením potrubia,
  - oškrabaním povrchových vrstiev.

# Bezpečnostné pokyny a varovné upozornenia

---

## Symbol na kompresore (podľa modelu)

Toto upozornenie má význam len pre recykláciu. Pri bežnej prevádzke nehrozí žiadne nebezpečenstvo.



► Olej v kompresore môže byť pri požití a vniknutí do dýchacích ciest smrteľne nebezpečný.

## Váš príspevok k ochrane životného prostredia

### Likvidácia obalu

Obal slúži na manipuláciu a chráni prístroj pred poškodením počas prepravy. Obalové materiály boli zvolené s prihliadnutím na aspekty ochrany životného prostredia a možnosti ich likvidácie, sú všeobecne recyklovateľné.

Vrátenie obalového materiálu do materiálového cyklu šetrí suroviny a znižuje množstvo odpadu. Využívajte zberné miesta cenných materiálov a možnosti vrátenia. Prepravné obaly zoberie späť Váš špecializovaný predajca Miele.

### Likvidácia starého prístroja

Elektrické a elektronické prístroje obsahujú mnohonásobne hodnotné materiály. Obsahujú aj určité látky zmesi a stavebné prvky, ktoré boli potrebné pre ich funkciu a bezpečnosť. V komunálnom odpade ako aj nesprávnou manipuláciou môžu ohroziť ľudské zdravie a škodiť životnému prostrediu. Váš starý prístroj preto nedávajte v žiadnom prípade do komunálneho odpadu.



Dbajte na to, aby sa Váš prístroj do odbornej, ekologickej likvidácie nepoškodil. Takto je zabezpečené, že chladivo v chladiacom okruhu a olej nachádzajúci sa v kompresore neunikne do prostredia.

Na bezplatné odovzdanie a likvidáciu elektrických a elektronických prístrojov využite oficiálne zberné miesto vo vašom bydlisku, u predajcu alebo v Miele. Za vymazanie prípadných osobných údajov na likvidovanom prístroji ste zo zákona zodpovedný sami. Zo zákona máte povinnosť vybrať a pritom nezničiť staré batérie a staré akumulátory, ktoré nie sú pevne uzatvorené v prístroji ako aj lampy, ktoré je možné vybrať bez zničenia. Zaneste ich do vhodnej zberne, kde ich môžete bezplatne odovzdať. Postarajte sa prosím o to, aby bol Váš starý prístroj uložený mimo dosah detí až do doby odvezenia.

# Udržateľnosť a ochrana životného prostredia

---

## Takto ušetríte energiu...

- Miesto inštalácie** Pri zvýšených teplotách okolia musí prístroj častejšie chladiť a pri tom spotrebuje viac energie. Preto:
- Vinotéku umiestnite do dobre vetranej miestnosti.
  - Vinotéku neumiestňujte vedľa zdroja tepla (radiátor, sporák).
  - Chráňte vinotéku pred priamym slnečným svetlom.
  - Postarajte sa o ideálnu teplotu okolia približne 20 °C.
  - Udržujte vetracie a odvetrávacie otvory čisté a pravidelne odstraňujte u nich prach.
- Nastavenie teploty** Čím nižšie je nastavená teplota, tým vyššia je spotreba energie. Odporúčajú sa nasledujúce nastavenia:
- +12 až +14 °C.
- Použite** Privádzaným teplom a obmedzenou cirkuláciou vzduchu sa zvyšuje spotreba energie. Preto:
- Dvierka prístroja otvárajte vždy len na nevyhnutnú dobu. Dobré roztriedenie fliaš s vínom pomáha pri orientácii.
  - Po otvorení dvierka úplne zatvorte.
  - Pri zorad'ovaní drevených roštov akceptujte stav pri dodaní.
  - Nepreplňujte drevené rošty, aby mohol cirkulovať vzduch.
  - Vo vinotéke udržiavajte voľné vetracie otvory ventilátora.

## Popis prístroja

### KWTUS 7074

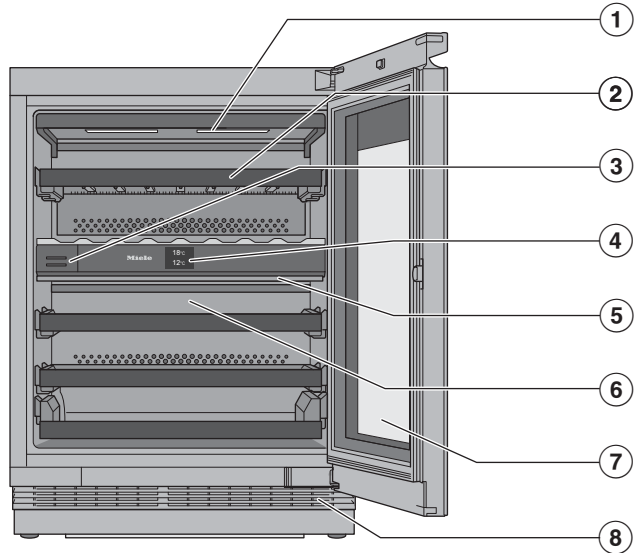

- ① použitím prezentačného svetla : diód LED vo vnútornom osvetlení je možné vylúčiť nepriaznivý účinok na víno zo hriatím alebo UV žiarením.
- ② drevené rošty s popisovacími lištami (Noteboards)
- ③ pachové filtre (Active AirClean filter)
- ④ displej
- ⑤ izolačná doska medzi zónami na temperovanie vína: Rôzne druhy vína možno súčasne skladovať pri rôznych teplotách.
- ⑥ suchá zadná stena na zabránenie kondenzácii
- ⑦ sklenené dverka: Bezpečnostné sklo odolné voči UV žiareniu chráni vaše víno pred škodlivým UV žiarením.
- ⑧ vetracia a odvetrávacia mriežka

# Zoznámte sa

## KWTUS 7096, KWTUS 7196

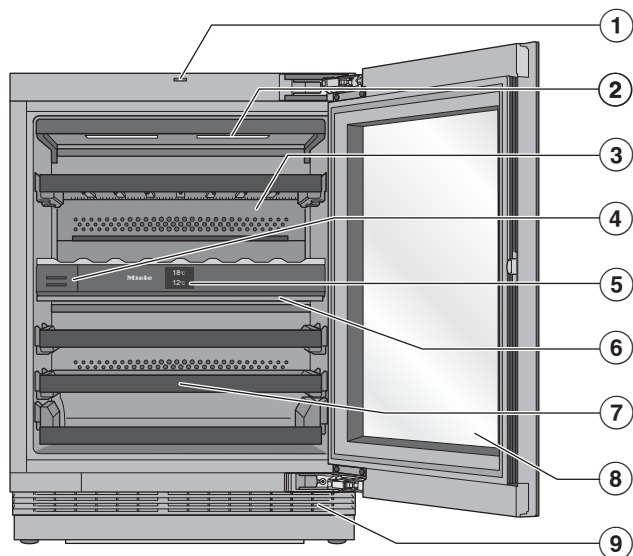

- ① pomôcka otvárania dvierok (Push2open)
- ② použitím prezentačného svetla : diód LED vo vnútornom osvetlení je možné vylúčiť nepriaznivý účinok na víno zo hriatím alebo UV žiarením.
- ③ suchá zadná stena na zabránenie kondenzácii
- ④ pachové filtre (Active AirClean filter)
- ⑤ displej
- ⑥ izolačná doska medzi zónami na temperovanie vína: Rôzne druhy vína možno súčasne skladovať pri rôznych teplotách.
- ⑦ drevené rošty s popisovacími lištami (Noteboards)
- ⑧ sklenené dvierka: Bezpečnostné sklo odolné voči UV žiareniu chráni vaše víno pred škodlivým UV žiarením.
- ⑨ vetracia a odvetrávacia mriežka

## Displej

Displej môžete špicatými alebo ostrými predmetmi, ako napr. ceruzkami poškrabať.

Displeja sa dotýkajte len prstami.

Ak máte studené prsty, je možné, že displej nebude reagovať.

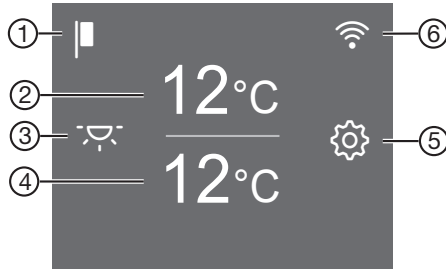

- ① indikátor výstavnej prevádzky  
(zobrazuje sa len vtedy, keď bola zapnutá funkcia výstavná prevádzka)
- ② Ukazovateľ teploty pre hornú zónu temperovania vína a  
senzorové tlačidlo na nastavenie teploty
- ③ Sensorové tlačidlo pre prezentačné svetlo ☀  
na zapnutie a vypnutie vnútorného osvetlenia pri zatvorených dverkách prístroja
- ④ Ukazovateľ teploty pre spodnú zónu temperovania vína a  
senzorové tlačidlo na nastavenie teploty a vlhkosti  
(ActiveHumidity)
- ⑤ sensorové tlačidlo nastavovacieho režimu ⚙  
pre voľbu rozličných funkcií v nastavovacom režime
- ⑥ Zobrazenie stavu pripojenia  
(viditeľné len vtedy, ak bolo vytvorené sieťové pripojenie)

### Ovládanie vinotéky prostredníctvom displeja

- Dotknite sa požadovanej oblasti/požadovaného symbolu na úvodnom displeji.
- Potiahnite prstom doľava alebo doprava cez displej, pokiaľ sa uprostred nezobrazí požadovaná hodnota alebo požadovaný symbol.
- Pre potvrdenie stlačte na displeji zvolenú položku.

Zvolená hodnota alebo zvolený symbol svieti oranžovo (až na niekoľko výnimiek).

- Na opustenie úrovne nastavovania stlačte ↵ alebo OK.

## Zoznámte sa

### Správne používanie pomôcky na otváranie dvierok

V závislosti od modelu (KWTUS 7096, 7196) je vaša vinotéka vybavená pomocou na otváranie dvierok. Tento systém Push2open vám uľahčuje otváranie dvierok prístroja. Dvierka Vašej vinotéky sú citlivé na tlak.

Z výroby je systém Push2open deaktivovaný. Funkcia sa aktivuje keď sa vinotéka po zabudovaní zapne (viď kapitola „Uvedenie do prevádzky“, časť „Zapnutie vinotéky“).

Ochrana pred nechceným otvorením:  
Ak dvierka prístroja nepotiahnete, zatvoria sa samé po asi 3 sekundách.

### Zatvorenie dvierok prístroja

- Zatlačte dvierka prístroja.

Prosím uvedomte si, že manipulácia s magnetmi v blízkosti vinotéky môže spôsobiť neplánované otvorenie dvierok prístroja. Tento vedľajší efekt je spôsobený zatváracím mechanizmom dvierok vinotéky.

### Otvorenie dvierok prístroja

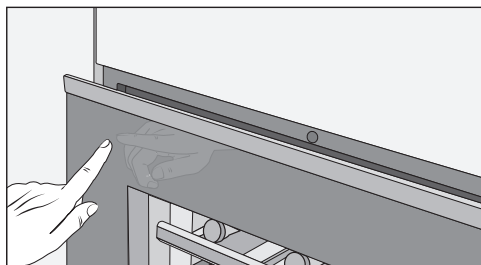

- Zatlačte vľavo hore zľahka do dvierok a potom ich uvoľnite. Dvierka sa pootvoria.
- Dvierka prístroja úplne otvorte.

**⚠** Nebezpečenstvo poškodenia nesprávnym ovládaním!



Blokovanie dvierok prístroja počas otvorenia alebo zatlačenia alebo pridržania pomôcky na otvorenie dvierok počas zatvárania môže poškodiť pomôcku na otvorenie dvierok.

Aby ste zablokovanú pomôcku na otváranie dvierok uviedli opäť do východiskovej polohy, vytiahnite zástrčku a po 5 sekundách ju opäť zasunite.

## Nastavovací režim

### Prezentačné svetlo

Ak chcete svoje fľaše s vínom prezentovať aj pri zatvorených dverkách prístroja, môžete vnútorné osvetlenie nastaviť tak, aby zostalo zapnuté aj pri zatvorených dverkách.

Prezentačné svetlo sa zapína a vypína pomocou senzorového tlačidla  na displeji. Keď je zapnuté svetlo prezentácie, tlačidlo senzora  svieti na oranžovo.

Prezentačné svetlo v zónach teploty vína možno nastaviť na rôzne úrovne jasů alebo ho úplne vypnúť (viď kapitola „Prispôsobenie nastavení“).

### Blokovacia funkcia /

Zapnutá blokovacia funkcia chráni pred nechceným vypnutím prístroja a pred nechcenými prestaveniami nepovolenými osobami, napríklad deťmi.

Ak chcete teplotu prestaviť napr. len na krátky čas, môžete blokovacia funkciu dočasne deaktivovať (viď kapitola „Prispôsobenie nastavení“).

### Vypnutie vinotéky

Tu môžete vinotéku vypnúť (viď kapitola „Vypnutie vinotéky“ odstavec „Uvedenie do prevádzky“).

### Režim sabbat

Vinotéka má režim Sabbat na podporu náboženských zvykov (viď kapitola „Prispôsobenie nastavení“).

Pri zapnutom režime sabbat sa dočasne deaktivujú:

- vnútorné osvetlenie pri otvorených dverkách
- prezentačné svetlo, pri zatvorených dverkách prístroja

- displej
- všetky akustické a optické signály
- aktívne pripojenie WiFi
- Pripomienky (napr. zobrazenie aktívneho filtra AirClean): nastavený časový interval sa pozastaví

Všetky ostatné predtým nastavené funkcie zostanú aktívované.

Kým je zapnutý režim sabbat, nemôžete robiť na Vašom prístroji žiadne nastavenia.

### Informácie k režimu sabbat

Verziu režimu Sabbat si môžete vyvolať tu.

### Zmena doby do spustenia alarmu dverok

Tu môžete nastaviť dobu do spustenia alarmu dverok po ich otvorení.

### Sieťové pripojenie

Tu môžete vytvoriť sieťové pripojenie po prvýkrát, aktivovať a deaktivovať WiFi alebo vynulovať konfiguráciu siete (pozri kapitolu „Prispôsobenie nastavení“).

### Tón tlačidiel /

Tu môžete zapnúť alebo vypnúť tón tlačidiel (viď kapitola „Prispôsobenie nastavení“).

### Výstražné a signálne tóny /

Tu môžete zmeniť hlasitosť výstražných a signálnych tónov (napr. pri alarme dverok alebo chybovom hlásení). Ak sa cítite rušení, môžete výstražné a signálne tóny úplne vypnúť (viď kapitola „Prispôsobenie nastavení“).

# Zoznámate sa

## Jas displeja ☀

Tu môžete jas displeja prispôsobiť svetelným pomerom Vášho prostredia.

## Jednotka teploty °C/°F

Tu môžete nastaviť požadovanú jednotku teploty (°Celsia alebo °Fahrenheit).

## Zapnutie výstavnej prevádzky |■

Tu môžete vypnúť výstavnú prevádzku, ak je z výroby zapnutá (na displeji sa zobrazí |■) (viď kapitola „Prispôsobenie nastavení“).

Výstavná prevádzka umožňuje špecializovaným obchodom prezentovať prístroj bez zapnutia chladenia. Pre súkromné používanie toto nastavenie nepotrebuje.

## Nastavenia z výroby 🏠

Tu môžete vynulovať nastavenia vinotéky na výrobné nastavenia pri dodaní (viď kapitola „Prispôsobenie nastavení“).

**Tip:** Keď budete likvidovať alebo predávať svoju vinotéku, alebo uvádzať do prevádzky použitú vinotéku, vynulujte jej nastavenie do stavu pri dodaní. Tým sa vráti späť aj konfigurácia siete a všetky osobné údaje sa z vinotéky odstránia. Okrem iného už sa predošlý vlastník nemôže viac dostať k vinotéke.

## Informácie o vinotéke ⓘ

Tu môžete vyvolať označenie modelu a výrobné číslo Vašej vinotéky.

Tieto údaje o prístroji majte pripravené:

- pre pripojenie vinotéky do WiFi siete (viď kapitola „Prispôsobenie nastavení“, odstavec „Prvé zariadenie Miele@home“).

- pre hlásenie poruchy v Miele servisnej službe (viď kapitola „Servisná služba“).
- pre získanie informácií v EPREL databáze (viď kapitola „Servisná služba“).

## Indikátor filtra Active AirClean 🌐

Filterovanie vzduchu cez filter Active AirClean zabezpečuje, že vzduch zostáva bez prachu a zápachu.

Indikátor filtra Active AirClean 🌐 na displeji vám približne každých 12 mesiacov pripomenie, že je potrebné vymeniť filter Active AirClean (viď kapitola „Čistenie a starostlivosť“ časť „Výmena filtra Active AirClean (pachový filter“).

🌐 Tu môžete aktivovať ukazovateľ filtra Active AirClean (viď kapitola „Prispôsobenie nastavení“).

## Dodávané príslušenstvo

### Pachové filtre (Active AirClean filter)

Filtre Active AirClean v zadnej stene prístroja zaisťujú optimálnu výmenu vzduchu a tým jeho vysokú kvalitu vo vinotéke.



### Kriedová ceruzka

Používajte dodanú kriedovú ceruzku na popisovanie tabuliek na drevených roštach. Popisom tabuliek získate dobrý prehľad o uskladnených druhoch vína.

## Bezpečnosť

### Teplotný alarm

Vinotéka je vybavená teplotným výstražným systémom, aby nemohla teplota nepozorovane stúpnuť alebo klesnúť a tým poškodiť víno.

Ak sa zvýši alebo príliš zníži teplota v teplotnom rozsahu, zobrazuje sa na ukazovateli teploty červeným  .

Naviac zaznie výstražný tón, pokým neskončí stav alarmu alebo nie je výstražný tón predčasne vypnutý.

To, kedy sa teplotný rozsah rozpozná ako príliš teplý alebo príliš studený, závisí od nastavenej teploty.

Akustický a optický signál je prípadne vydaný v nasledujúcich situáciách:

- Triedite a vyberáte vínové fľaše a pritom prúdi príliš veľa teplého vzduchu z priestoru.
- Skladujete väčšie množstvo vínových fliaš.
- Došlo k výpadku siete.
- Vinotéka je pokazená.

## Predčasné vypnutie alarmu teploty

Skôr ako vypnete teplotný alarm, mala by sa zistiť a odstrániť príčina alarmu.

Ak by Vás výstražný tón rušil, môžete ho predčasne vypnúť.



■ Stlačte  .



  zhasne a výstražný tón stíchne.



Ukazovateľ teploty danej zóny temperovania vína zobrazuje približne 1 minútu blikaním najvyššiu teplotu, ktorá bola doteraz v zóne temperovania vína. Potom ukazovateľ teploty prejde na aktuálnu teplotu zóny temperovania vína.



## Alarm dvierok

Vinotéka je vybavená alarmom dvierok, ktorý zabraňuje strate energie pri otvorených dvierkach spotrebiča a chráni uložené fľaše vína pred výkyvmi teploty.

Ak sú dvierka prístroja dlhší čas otvorené, na displeji sa žltým zobrazí  . Dodatačne zaznie výstražný tón a vnútorné osvetlenie bliká.



Čas do spustenia alarmu dvierok je možné zmeniť (viď kapitola „Úprava nastavení“, odstavec „Zmena času do spustenia alarmu dvierok  “).

Akustický výstražný tón alarmu dvierok môžete aj vypnúť (viď kapitola „Úprava nastavení“, odstavec „Zmena hlasitosti výstražných a signalizačných tónov / “).

Akonáhle dvierka prístroja zavriete, výstražný tón stíchne a   na displeji zhasne.

## Predčasné vypnutie alarmu dvierok

■ Stlačte  .

Výstražný tón prestane znieť, symbol   zhasne a vnútorná kontrolka bez prerušenia svieti.

Ak nie sú dvierka prístroja zatvorené, alarm dvierok sa po krátkej dobe opakuje.

## Zoznáme sa

### Sieťové pripojenie

Vaša vinotéka je vybavená integrovaným WiFi modulom. Modul WiFi umožňuje sieťové pripojenie k domácej sieti a používanie aplikácie Miele na mobilnom koncovom zariadení.

Po pripojení vinotéky prostredníctvom WiFi sa pripojenie automaticky obnoví vždy, keď ju znova zapnete.

Zaistite preto, aby bol v mieste inštalácie Vašej vinotéky k dispozícii dostatočne silný signál Vašej WiFi siete. Zapojením vinotéky do Vašej WiFi siete sa zvýši spotreba energie, aj keď je vinotéka vypnutá.

### Inteligentné doplnky prostredníctvom aplikácie Miele\*

Sieťové pripojenie prostredníctvom aplikácie Miele Vám umožní prístup k mnohým inteligentným doplnkom, ako napr.

- Vyvolanie informácií o stave
- Používanie ďalších užitočných funkcií
- Aktualizujte vinotéku pomocou aktualizácií softvéru Miele.

Ďalšie informácie o funkcii Smart Extras nájdete na webovej stránke Miele, v Apple App Store® alebo v Google Play Store™.

\* Ďalšia digitálna ponuka od Miele & Cie. KG. Rozsah funkcií sa môže líšiť v závislosti od modelu a krajiny. V aplikácii Miele musíte súhlasiť so Všeobecnými obchodnými podmienkami a Zásadami ochrany osobných údajov pre digitálne produkty a služby Miele. Miele si vyhradzuje právo kedykoľvek zmeniť alebo zrušiť digitálne ponuky.

### Usporiadanie vnútorného priestoru

#### Odstránenie a opätovné nasadenie drevených roštov

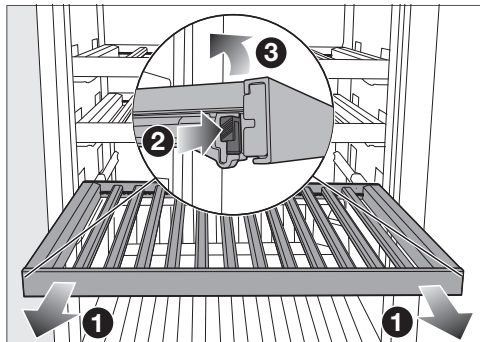

- Vytiahnite drevený rošt až na doraz dopredu ①.
- Stlačte západky na oboch stranách dreveného roštu ② a zdvihnite drevený rošt ③.
- Ak chcete drevený rošt opäť nasadiť, najprv ho položte na zadnú časť výsuvných koľajníc tak, aby zaklapol.
- Zatlačte prednú časť dreveného roštu na výsuvné koľajnice tak, aby západky zaklapli.

⚠ Nebezpečenstvo poranenia padajúcimi fľašami.

Za istých okolností sa môžu vínové fľaše vzpriechť do vyššie umiestnených roštov a pri vyberaní drevených roštov z vinotéky/chladničky vypadnúť.

Drevené rošty sa vždy vyťahujú pomaly a opatrne.

**⚠** Nebezpečenstvo poškodenia a poranenia rozbitým sklom.  
 Vyčnievajúce drevené rošty a vínové fľaše môžu spôsobiť poškodenie sklenených dvierok, ak sa tieto v takejto situácii zatvoria.  
 Dbajte prosím na to, aby drevené rošty a vínové fľaše nevyčnievali.

### Prispôbte drevený rošt (FlexiFrame) veľkosti fľaše

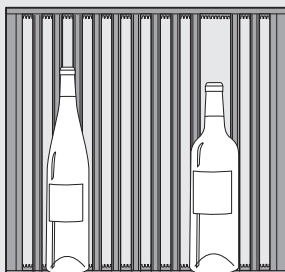

- Jednotlivé drevené priečky na drevenom rošte môžete podľa potreby odstrániť alebo presunúť.

Vďaka tomu môžete drevený rošt flexibilne prispôbiť veľkosti vašich fliaš na víno.

Priečky dolného roštu nie je možné prestaviť.

### Maximálne množstvo náplne KWTUS 7074 a 7096

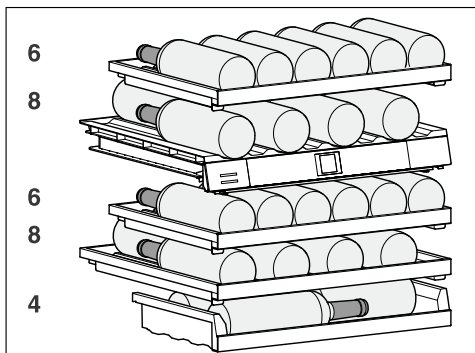

Maximálne možno uskladniť 32 fliaš vína (0,75 l; tvar fľaše: fľaša Bordeaux), 14 fliaš vína v hornej zóne temperovania vína a 18 fliaš vína v dolnej zóne.

### KWTUS 7196

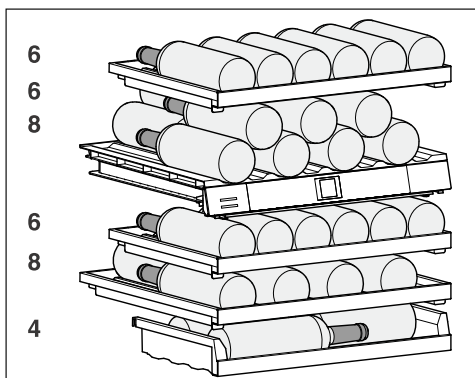

Maximálne možno uskladniť 38 fliaš vína (0,75 l; tvar fľaše: fľaša Bordeaux), 20 fliaš vína v hornej zóne temperovania vína a 18 fliaš vína v dolnej zóne.

**⚠** Nebezpečenstvo poškodenia preťažením.

Prekročenie maximálneho odporúčaného naloženia môže viesť k poškodeniu drevených roštov.

Jednotlivý drevený rošt môžete naložiť maximálne 25 kg.

Zabráňte ukladaniu fliaš na drevených roštoch na seba.

# Zoznámete sa

## Popisovacia lišta (Noteboard)

Aby ste mali dobrý prehľad o uložených druhoch vína, môžete označiť Noteboards na drevených roštach. V závislosti od modelu môžete písať priamo na Noteboard alebo ho vybrať z drevenej police, ak je magnetická.

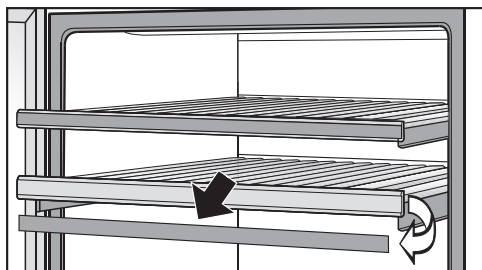

- Magnetický Noteboard držte po stranách a vyberte ho smerom dopredu.
- Neželané popisy môžete odstrániť z Noteboard vlhkou utierkou.
- Neželané popisy môžete odstrániť vlhkou utierkou.

⚠ Nebezpečenstvo poškodenia nevhodným čistiacim prostriedkom.

Čistenie popisovacích líšt (poznámkových tabuliek) čistiacim prostriedkom môže poškodiť ich povrchovú úpravu.

Poznámkové tabuľky čistíte len čistou vodou.

- Popíšte Noteboard priloženou kriedou.  
Na popisovanie odporúčame alternatívne nasledovné produkty:

- tekuté kriedové popisovače, ako napr. edding 4095 kriedový značkovač
- bežné kriedy na tabule

⚠ Nebezpečenstvo poškodenia popisom nevhodnými produktami. Noteboard nepopisujte nikdy gulôčkovým perom, farebnou alebo obyčajnou ceruzkou, korekčnou tyčinkou, voskovkami, olejovou kriedou, fixkou (ako napr. permanentným popisovačom, zvyrazňovačom, perom na fólie atď). Je ťažké alebo nemožné ich z Noteboard odstrániť.

Pri popisovaní používajte len odporúčané produkty, pretože sa tieto dajú ľahko z Noteboard odstrániť.

## Príslušenstvo na dokúpenie

V sortimente Miele je možné dostať účinné príslušenstvo a čistiace a ošetrovacie prostriedky vhodné pre vinotéku.

V internetovom obchode Miele, v servisnej službe Miele alebo u vášho špecializovaného predajcu Miele môžete získať výrobky špeciálne určené pre vašu vinotéku, ako sú ošetrovacie prostriedky a príslušenstvo.

Do internetového obchodu Miele sa dostanete prostredníctvom nasledujúceho QR kódu:



## Pred prvým použitím

- Odstráňte všetok obalový materiál a ochranné fólie.

Krátke, priečne upevnené drevené priečky sa používajú len na upevnenie ostatných priečok k drevenému roštu.

Krátke drevené priečky sa dajú odstrániť a bezpečne zlikvidovať spolu s domovým odpadom. Tieto drevené priečky sú z prebytkov výroby a z dôvodu udržateľnosti sa používajú na zaisťenie počas prepravy.



- Vyčistite vnútro skrinky a príslušenstvo (viď kapitola „Čistenie a starostlivosť“).

## Pripojenie vinotéky

- Pripojte vinotéku k elektrickej sieti podľa popisu v kapitole „Inštalácia“, odstavec „Elektrické pripojenie“.

Na displeji sa zobrazí Miele, potom .

## Aktivácia pachového filtra (Active Air-Clean filter)

- Aktivujte zobrazenie filtra Active Air-Clean  (viď kapitola „Prispôsobenie nastavení“, odstavec „Aktivácia zobrazenia filtra Active AirClean “).

## Umiestnenie drevených priečok na drevené rošty

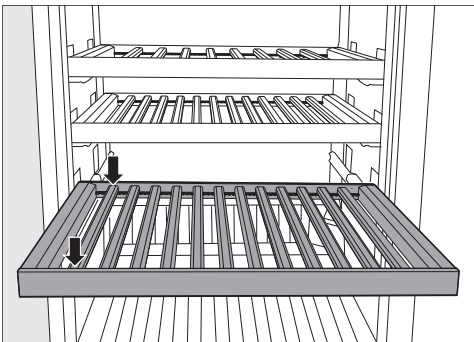

- Umiestnite drevené priečky v rovnakých vzdialenostiach na drevený rošt a zaistite ich v tejto polohe.

Na drevenom rošte tak získate priestor pre maximálnu kapacitu fliaš (0,75 l; tvar fľaše: fľaša Bordeaux).

## Zapnutie vinotéky



- Stlačte na displeji .

Ak sa na displeji dlhšie nič nedeje, displej sa prepne do úsporného režimu a stmavne.

Vinotéka začne chlaďiť a pri otvorených dvierkach sa rozsvieti vnútorné osvetlenie.

Podľa teploty v okolí a nastavenia môže trvať niekoľko hodín, kým sa dosiahne požadovaná teplota v jednotlivej zóne temperovania vína a bude sa trvalo zobrazovať.

## Vypnutie vinotéky

- Stlačte .
- Ťahajte prstom doľava alebo doprava, pokiaľ sa v strede nezobrazí .
- Stlačte .

Chladenie a vnútorné osvetlenie sú vypnuté.

Na displeji sa zobrazí .

Upozornenie: Vinotéka nie odpojená od elektrickej siete keď je vypnutá.

## Pri dlhšej neprítomnosti

Ak vinotéku pri dlhšej neprítomnosti vypnete, ale nevyčistíte, hrozí v zavretom stave nebezpečenstvo tvorby plesne. Bezpodmienečne vyčistite vinotéku.

## Uvedenie do prevádzky

Ak vinotéku nebudete dlhšiu dobu používať, potom dbajte na nasledovné:

- Vinotéku vypnite.
- Vytiahnite sieťovú zástrčku alebo vypnite poistku domovej inštalácie.
- Aby ste vinotéku dostatočne vetrali a zabránili vzniku zápachu, vyčistite ju a nechajte ju otvorenú.

### Predpoklady pre sieťové spojenie

Upozorňujeme na nasledujúce požiadavky pre sieťové spojenie:

1. V mieste inštalácie je k dispozícii domáca sieť.  
Pripravte si WiFi heslo.
2. Aplikácia Miele je k dispozícii na mobilnom koncovom zariadení.
3. V aplikácii Miele máte užívateľské konto.

### Aplikácie Miele

Aplikáciu Miele si môžete stiahnuť zadarmo z Apple App Store® alebo Google Play Store™.



### Vytvorenie sieťového pripojenia po prvýkrát

- Stlačte symbol ⚙️.
- Ťahajte prstom doľava alebo doprava, pokým sa v strede nezobrazí symbol @.
- Stlačte symbol @.
- Stlačte požadovaný spôsob pripojenia (APP alebo WPS).

Po úspešnom prihlásení sa na displeji zobrazí symbol 📶.



Ak nebolo možné vytvoriť spojenie, zobrazí sa symbol ⊗.

- V tomto prípade opäť spustíte proces.
- Keď chcete opustiť úroveň nastavovania, stlačte symbol ↩️.

## Nastavenie teplôt v jednotlivých zónach

Teploty v 2 temperujúcich zónach je možné nastaviť nezávisle od seba.

Na dlhodobé skladovanie vína sa odporúča teplota medzi 12 až 14 °C.

- Stlačte na displeji ukazovateľ teploty zóny temperovania vína, ktorej teplotu chcete nastaviť.
- **Spodná zóna temperovania vína:**  
Kliknite na .
- Potiahnite prstom doľava alebo doprava, pokiaľ sa v strede nezobrazí požadovaná teplota.
- Pre potvrdenie stlačte na displeji zvolenú teplotu.
- Na opustenie úrovne nastavovania stlačte .

Ukazovateľ teploty prejde opäť na zobrazenie skutočnej teploty, ktorá je momentálne v zóne temperovania vína.

Teplota vo vinotéke sa zvyšuje:

- čím častejšie a dlhšie sa otvárajú dvierka prístroja.
- čím viac fliaš vína sa uskladňuje.
- čím teplejšie sú novo vložené fľaše s vínom.
- čím vyššia je teplota okolia vinotéky. Vinotéka je určená len pre určitú klimatickú triedu (rozsah teploty v okolí), ktorej hranice musia byť dodržané.

### Možné nastavené hodnoty teploty

Teplotu v temperujúcich zónach možno nastaviť od 5 °C do 20 °C.



## Zobrazenie teploty zón temperovania vína

Pri bežnej prevádzke sa na displeji zobrazuje **stredná, skutočná teplota** v príslušnej zóne temperovania vína.

Podľa teploty v miestnosti a nastavenia môže trvať niekoľko hodín, kým sa dosiahne požadovaná teplota a bude sa trvalo zobrazovať.

## Nastavenie vlhkosti (ActiveHumidity) v dolnej zóne temperovania vína

Na správne fungovanie nastavenia vlhkosti je potrebná teplota okolia od 19 do 28 °C.

- Dotknite sa ukazovateľa teploty dolnej zóny temperovania vína.
- Potiahnite prstom doľava tak, aby sa  zobrazila v strede.
- Stlačte .
- Ťahajte prstom doľava alebo doprava, pokiaľ sa v strede nezobrazí požadovaná vlhkosť ( $\Delta$  alebo  $\Delta\Delta$ ).
- Pre potvrdenie stlačte na displeji zvolené nastavenie.
- Na opustenie úrovne nastavovania stlačte .

V závislosti od okolitej teploty a nastavenej vlhkosti môže trvať niekoľko dní, kým sa dosiahne a zobrazí požadovaná vlhkosť.

### Možné hodnoty nastavenia pre vlhkosť vzduchu

Vlhkosť vzduchu môžete nastaviť v 2 stupňoch a prispôbiť ju tak svojim individuálnym potrebám.

- $\Delta$ : nízka vlhkosť vzduchu

## Obsluha

---

-  $\delta\delta\delta$ : vysoká vlhkosť vzduchu





Majte na pamäti, že spotreba energie sa mierne zvyšuje s výškou nastavenej vlhkosti.

Ak chcete použiť spodnú zónu temperovanie vína na dlhodobé skladovanie fliaš s prírodnými zátkami, odporúčame zvoliť vysokú úroveň vlhkosti  $\delta\delta\delta$ .

Keď sa nachádzate v nastavovacom režime , alarm dvierok alebo iné chybové hlásenia sú automaticky potlačené.

## Nastavenie jasů prezentačného svetla



Prezentačné svetlo možno nastaviť na rôzne úrovne jasů pre obe zóny temperovania vína spoločne alebo ho úplne vypnúť.

- Stlačte .
- Ťahajte prstom doľava alebo doprava, pokým sa v strede nezobrazí .
- Stlačte .
- Zvoľte požadovaný jas tak, že potiahnete po pruhu segmentov doľava alebo doprava (stupeň 1-7).
- Ak chcete prezentačné svetlo úplne vypnúť, potiahnite prstom doľava až kým pruh segmentov úplne nezhasne.
- Stlačením pruhu segmentov potvrdíte požadovaný stupeň jasů.
- Alternatívne: Stlačením  potvrdíte požadované nastavenie.
- Na opustenie úrovne nastavovania stlačte .



■ Zatvorte dvierka prístroja.

Až pri zatvorených dvierkach prístroja je viditeľné zmenené nastavenie.

## Zapnutie blokovej funkcie /

- Stlačte symbol .
- Ťahajte prstom doľava alebo doprava, pokým sa v strede nezobrazí symbol .
- Stlačte symbol .

Pri zapnutej blokovej funkcii svieti symbol  oranžovo.

- Na opustenie úrovne nastavovania stlačte symbol .
- Zatvorte dvierka prístroja. Až potom bude blokovačia funkcia  aktívna.

## Krátka deaktivácia blokovej funkcie /

Keď napríklad chcete zmeniť nastavenie teploty, môžete blokovačiu funkciu na chvíľu deaktivovať:





- Stlačte na displeji ukazovateľ teploty zóny, ktorej teplotu chcete zmeniť.
- Stlačte  na asi 6 sekúnd.

Zobrazenie prejde na zmenu nastavenia teploty.

- Vykonajte teraz požadované nastavenia.

Zatvorením dvierok prístroja sa blokovačia funkcia  opäť zapne.

## Úplné vypnutie blokovej funkcie /

- Stlačte symbol .
- Stlačte symbol  na asi 6 sekúnd.
- Ťahajte prstom doľava alebo doprava, pokým sa v strede nezobrazí symbol .
- Stlačte symbol .

Pri vypnutej blokovej funkcii svieti symbol  bielym.

- Na opustenie úrovne nastavovania stlačte symbol .

## Zapnutie režimu sabat

Kým je zapnutý režim sabat , nemôžete robiť na Vašom prístroji zmeny nastavení.

- Stlačte symbol .

# Prispôsobenie nastavení

- Ťahajte prstom doľava alebo doprava, pokým sa v strede nezobrazí symbol .

- Stlačte symbol .

Symbol  svieti oranžovým.

- Na opustenie úrovne nastavovania stlačte symbol .

 Aktivovaný režim sabat sa na displeji zobrazí na približne 3 sekundy.

Displej sa potom vypne.

Dbajte na to, aby boli dvierka riadne zatvorené, pretože sú vypnuté optické a akustické výstrahy.

## Vypnutie režimu sabat

Funkcia režim sabat  sa asi po 80 hodinách automaticky vypne.

Funkciu režim sabat  môžete vypnúť aj skôr.

- Stlačte čierny displej.

Zobrazí sa symbol .

- Stlačte symbol .

Symbol  svieti oranžovým.

- Stlačte opäť symbol .

Keď je režim sabat vypnutý, svieti symbol  bielym.

- Na opustenie úrovne nastavovania stlačte .

## Zmena doby do spustenia alarmu dvierok

- Stlačte symbol .

- Ťahajte prstom doľava alebo doprava, pokým sa v strede nezobrazí symbol .

- Stlačte symbol .

- Prejdite prstom doľava alebo doprava, pokým sa uprostred nezobrazí požadovaná doba medzi 30 sekundami a 3 minútami: 30 sekúnd sa zobrazuje uprostred.

- Na potvrdenie stlačte na displeji zvolené nastavenie.

- Na opustenie úrovne nastavovania stlačte symbol .

## Deaktivácia WiFi pripojenia

- Stlačte symbol .

- Ťahajte prstom doľava alebo doprava, pokým sa v strede nezobrazí symbol .

- Stlačte symbol .

- Na deaktiváciu WiFi pripojenia stlačte symbol .

Zobrazí sa symbol .

- Na opustenie úrovne nastavovania stlačte symbol .

## Aktivácia WiFi pripojenia

- Stlačte symbol .

- Ťahajte prstom doľava alebo doprava, pokým sa v strede nezobrazí symbol .

- Stlačte symbol .

- Na opätovnú aktiváciu WiFi pripojenia stlačte .







Zobrazí sa symbol .

- Na opustenie úrovne nastavovania stlačte symbol .

Keď je WiFi pripojenie aktívne, svieti  na úvodnom displeji.

## Reset konfigurácie siete

- Stlačte symbol .



- Potiahnite prstom doľava alebo doprava, kým sa v strede nezobrazí symbol .
- Stlačte symbol .
- Potiahnite prstom doprava, kým sa v strede nezobrazí symbol .
- Stlačte symbol .
- Stlačte symbol .
- Keď chcete opustiť úroveň nastavovania, stlačte symbol .

Všetky vykonané nastavenia a zadané hodnoty sa resetujú.

WiFi pripojenie bolo deaktivované, symbol  na úvodnom displeji zhasne.

Pri likvidácii, predaji alebo pri správkovaní použitého prístroja vynulujte konfiguráciu siete. Z prístroja sa odstráni všetky osobné údaje. Okrem iného predošlý vlastník už nebude mať prístup k prístroju.



## vypnutie tónu tlačidiel

- Stlačte symbol .
- Ťahajte prstom doľava alebo doprava, pokiaľ sa v strede nezobrazí symbol .
- Stlačte symbol .

Keď je tón tlačidla vypnutý, symbol , svieti bielo.

- Na opustenie úrovne nastavovania stlačte symbol .



## Zapnutie tónu tlačidiel

- Stlačte symbol .
- Potiahnite prstom doľava alebo doprava, kým sa v strede nezobrazí symbol .
- Stlačte symbol .

Keď je zapnutý tón tlačidiel, symbol , svieti na oranžovo.

- Keď chcete opustiť úroveň nastavovania, stlačte symbol .

## Zmena hlasitosti výstražných a signálnych tónov /

- Stlačte symbol .
- Ťahajte prstom doľava alebo doprava, pokiaľ sa v strede nezobrazí symbol .
- Stlačte symbol .
- Zvoľte požadovanú hlasitosť tak, že potiahnete po pruhu segmentov doľava alebo doprava (stupeň 1-7).

- Ak chcete výstražné a signálne tóny úplne vypnúť, potiahnite prstom doľava, pokiaľ pruh segmentov úplne nezhasne.



- Stlačením pruhu segmentov potvrdíte požadované nastavenie.

Pri vypnutých výstražných a signálnych tónoch svieti symbol  bielym.

Pri zapnutých výstražných a signálnych tónoch svieti symbol  oranžovým.

- Na opustenie úrovne nastavovania stlačte symbol .

## Zmena jasú displeja

- Stlačte symbol .
- Ťahajte prstom doľava alebo doprava, pokiaľ sa v strede nezobrazí symbol .
- Stlačte symbol .
- Zvoľte požadovaný jas tak, že potiahnete po pruhu segmentov doľava alebo doprava (stupeň 1-7).
- Stlačením pruhu segmentov potvrdíte požadované nastavenie.

## Prispôsobenie nastavení

- Na opustenie úrovne nastavovania stlačte symbol ↩.



### Zmena jednotky teploty °C/°F

- Stlačte symbol ⚙.
- Potiahnite prstom doľava alebo doprava, pokým sa v strede nezobrazí °C alebo °F.
- Stlačením na °C alebo °F zmeníte jednotku teploty.

Zobrazí sa °C alebo °F.

- Na opustenie úrovne nastavovania stlačte symbol ↩.

### Vypnutie výstavnej prevádzky

- Stlačte symbol .
- Stlačte symbol ⚙.
- Ťahajte prstom doľava alebo doprava, pokým sa v strede nezobrazí symbol .
- Stlačte symbol .

Po vypnutí výstavnej prevádzky  sa prístroj vypne a musíte ho opäť zapnúť.

### Vrátenie nastavení do stavu pri dodaní

- Stlačte symbol ⚙.
- Ťahajte prstom doľava alebo doprava, pokým sa v strede nezobrazí symbol .

- Stlačte symbol .

Zobrazí sa symbol .

- Stlačte symbol .

Prístroj sa vypne a musíte ho opäť zapnúť.

### Aktivácia zobrazenia filtra Active Air-Clean

- Stlačte symbol ⚙.

- Ťahajte prstom doľava alebo doprava, pokým sa v strede nezobrazí .

- Stlačte .

Keď je aktivovaný indikátor filtra Active AirClean, svieti  oranžovým.

- Na opustenie úrovne nastavovania stlačte symbol ↩.

Nikdy neodstraňujte typový štítok umiestnený vo vnútri prístroja. V prípade poruchy bude potrebný.

Dbajte na to, aby sa voda nedostala do elektroniky alebo do osvetlenia.

 Nebezpečenstvo poškodenia vniknutou vlhkosťou.

Para z parného čistiaceho stroja môže poškodiť plastové a elektrické komponenty.

Na čistenie vinotéky nepoužívajte žiaden parný čistiaci prístroj.

 Ohrozenie zdravia v dôsledku nečistôt.

Znečistenie, ktoré sa do vinotéky dostane zvonka (napr. aj zvyšky potravín alebo nápojov), môže pri zvýšenej teplote a vlhkosti vzduchu podporiť rast plesní vo vinotéke.

Do vinotéky ukladajte len čisté vínové fľaše a čisté príslušenstvo.

## Upozornenia k čistiacemu prostriedku

Vo vnútornom priestore vinotéky používajte len čistiace a ošetrojúce prostriedky nezávadné pre potraviny.

Aby ste nepoškodili povrchové plochy, nepoužívajte **žiadne**

- čistiace prostriedky obsahujúce sódu, čpavok, kyseliny a chlór
- čistiace prostriedky na odstránenie vodného kameňa
- čistiace prostriedky na drhnutie (napr. drhnúci prášok, tekuté mlieko, drsné hubky)
- čistiace prostriedky obsahujúce rozpúšťadlá

- čistiace prostriedky na nerez
- čistiace prostriedky na umývačku riadu
- spreje na rúry na pečenie
- čistiace prostriedky pre sklokeramické varné dosky (výnimkou je čistenie čelného skla)
- čistiaci prostriedok na sklo (výnimka pri čistení čelného skla: čistiace prostriedky obsahujúce málo alkoholu, bez prísad napr. citróna alebo pod.),
- tvrdé hubky a kefy na drhnutie (napr. hubky na hrnce)
- odstraňovač nečistôt
- ostré kovové škrabky

Na čistenie odporúčame čistú savú utierku, vlažnú vodu a trochu prostriedku na ručné umývanie.

## Príprava vinotéky na čistenie

- Vinotéku vypnite.

Na displeji sa zobrazuje  a chladenie je vypnuté.

- Vyberte vínové fľaše z vinotéky a skladujte ich na chladnom mieste.
- V prípade potreby vyberte všetky odnímateľné časti na vyčistenie (viď kapitola „Oboznámenie“, odstavec „Zostavenie vnútorného priestoru“).
- Pred čistením drevených roštov odstráňte označovacie lišty (Noteboards), ak sú odnímateľné (v závislosti od modelu).

# Čistenie a údržba

## Čistenie vnútorného priestoru

Vinotéku čistite pravidelne, najmenej ale raz za mesiac.

Ak nečistoty dlhšiu dobu pôsobia, za určitých okolností sa už nedajú odstrániť.

Povrchy by sa mohli zafarbiť alebo zmeniť.

Odstraňujte nečistoty najlepšie ihneď.

- Vnútorý priestor vyčistite čistou hubkou, vlažnou vodou a malým množstvom prostriedku na umývanie riadu.
- Všetky časti umyte ručne, nie v umývačke riadu.
- Všetky časti z **dreva** vyčistite mierne vlhkou utierkou, **nesmú** byť vlhké.

**!** Nebezpečenstvo poškodenia nevhodným čistiacim prostriedkom.

Čistenie popisovacích líšt (poznámkových tabuliek) čistiacim prostriedkom môže poškodiť ich povrchovú úpravu.

Poznámkové tabuľky čistite len čistou vodou.

- Po vyčistení ich utrite čistou vodou a vysušte utierkou.
- Aby ste zabezpečili dostatočné vetranie vinotéky a zabránili vzniku zápachu, nechajte vinotéku ešte na krátky čas otvorenú.
- Dvierka prístroja vyčistite čistiacim prostriedkom na sklo.

## Výmena Active AirClean filtra

Nové filtre Active AirClean dostanete u servisnej služby Miele, u špecializovaného predajcu alebo v internetovom obchode Miele.

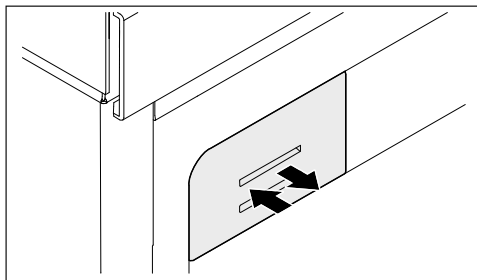

- Zatlačte držiak filtra, opäť ho uvoľnite a vytiahnite von.

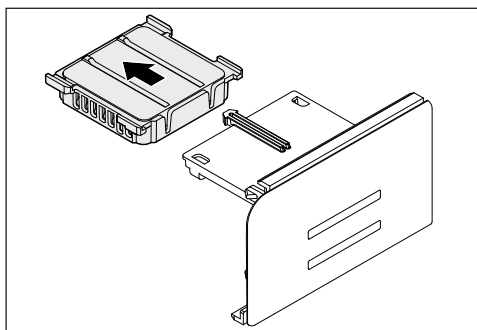

- Vytiahnite von použitý filter Active AirClean.
- Použitý filter Active AirClean zlikvidujte s domovým odpadom.

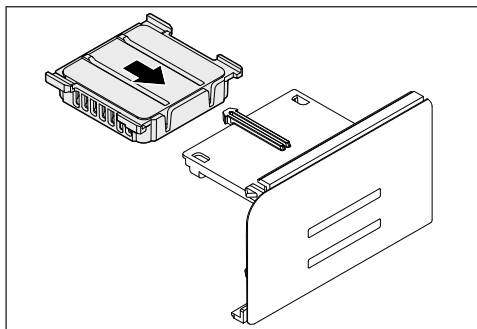

- Vložte nový filter Active AirClean.

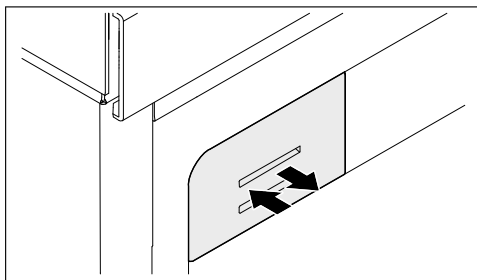

- Zatlačte kryt filtra až na doraz.

## Čistenie tesnenia na dvierkach

 Nebezpečenstvo poškodenia nesprávnym čistením.

Pri ošetrovaní tesnenia dvierok olejmi alebo tukmi môže tesnenie ostať pórovité.

Neošetrujte tesnenie dvierok olejom alebo tukmi.

- Tesnenie dvierok čistite pravidelne len čistou vodou a nakoniec tesnenie vyutierajte dôkladne utierkou.

## Čistenie vetracích a odvetrávacích profilov

Usadený prach zvyšuje spotrebu energie.

- Pravidelne čistite vetracie profily štetcom alebo vysávačom (použite na to napr. sací štetec pre vysávač Miele).

## Po čistení

- Všetky časti vložte do vinotéky.
- Vinotéku zapnite.
- Vložte opäť fľaše s vínom do vinotéky a zatvorte dvierka prístroja.

## Automatické odmrazovanie

Vinotéka sa automaticky odmrazuje.

## Odstraňovanie problémov

Väčšinu chýb a porúch môžete odstrániť sami. V mnohých prípadoch môžete ušetriť čas a peniaze, pretože nemusíte volať servisnú službu.

Ďalšie informácie o tom, ako odstrániť poruchy sami, nájdete na [www.miele.sk/support/customer-assistance](http://www.miele.sk/support/customer-assistance).



Až do odstránenia poruchy podľa možnosti neotvárajte vinotéku, aby ste udržali stratu chladu čo najmenšiu.





Problém	Príčina a odstránenie
Vinotéka nechladí.	Vinotéka nie je zapnutá. ■ Vinotéku zapnite.
	Sieťová zástrčka nie je správne zasunutá v zásuvke alebo zástrčka prístroja nie je správne zasunutá v zásuvke prístroja. ■ Zasuňte sieťovú zástrčku do zásuvky a zástrčku prístroja do zásuvky prístroja.
	Vypol sa istič domovej inštalácie. Vinotéka, domové napätie alebo iný prístroj môže byť pokazený. ■ Zavolajte kvalifikovaného elektrikára alebo servisnú službu.

## Odstraňovanie problémov







Problém	Príčina a odstránenie
<b>Kompresor sa zapína stále častejšie a na dlhšiu dobu, teplota vo vinotéke klesá.</b>	<p>Sú zastavané alebo zaprášené vetracie a odvetrávacie profily.</p> <ul style="list-style-type: none"> <li>■ Nezakrývajte vetracie a odvetrávacie profily.</li> <li>■ Z vetracích a odvetrávacích profilov pravidelne odstraňujte prach.</li> </ul>
	<p>Často boli otvárané dvierka prístroja. Alebo bolo uskladnené veľké množstvo nových fliaš s vínom.</p> <ul style="list-style-type: none"> <li>■ Dvierka prístroja otvárajte len v prípade potreby a čo najkratšie.</li> </ul> <p>Potrebná teplota sa po určitej dobe opäť nastaví sama. Potrebná teplota sa po určitej dobe opäť nastaví sama.</p>
	<p>Nie sú správne zatvorené dvierka prístroja.</p> <ul style="list-style-type: none"> <li>■ Zatvorte dvierka prístroja.</li> </ul> <p>Potrebná teplota sa po určitej dobe opäť nastaví sama. Potrebná teplota sa po určitej dobe opäť nastaví sama.</p>
	<p>Teplota okolia je príliš vysoká. O čo vyššia je teplota okolia, o to dlhšie beží kompresor.</p> <ul style="list-style-type: none"> <li>■ Dbajte na pokyny v kapitole „Inštalácia“, odstavec „Miesto umiestnenia“.</li> </ul>
	<p>Teplota vo vinotéke je nastavená príliš nízko.</p> <ul style="list-style-type: none"> <li>■ Opravte nastavenie teploty.</li> </ul>
	<p>Vo vnútri vinotéky sa tvorí kondenzát. Prípadne sa nesprávne zatvárajú dvierka.</p>
<p>Tesnenie dvierok vykĺzlo z drážky.</p> <ul style="list-style-type: none"> <li>■ Skontrolujte, či tesnenie dvierok sedí správne v drážke.</li> </ul>	
<p>Tesnenie dvierok je poškodené.</p> <ul style="list-style-type: none"> <li>■ Skontrolujte, či je tesnenie dvierok poškodené.</li> </ul>	
<p><b>Tesnenie dvierok je poškodené alebo vykĺzlo.</b></p>	<p>Tesnenie dvierok je možné vymeniť bez náradia.</p> <ul style="list-style-type: none"> <li>■ Vymeňte tesnenie dvierok. Dostať je ho možné v špecializovaných obchodoch alebo u servisnej služby.</li> </ul>

# Odstraňovanie problémov















## Všeobecné problémy s vinotékou

Problém	Príčina a odstránenie
<b>Deformujú sa priečky drevených roštov.</b>	Typickou vlastnosťou dreva sú zmeny objemu v dôsledku prijímania vlhkosti alebo vysušenia. Zvýšená vlhkosť vzduchu v prístroji spôsobí, že drevené časti vo vinotéke „pracujú“. Tak sa môžu drevené časti za určitých okolností roztiahnuť a môžu vzniknúť trhliny. Konáre a nerovnosti v dreve hovoria o charaktere dreva.
<b>Na etiketách fliaš a tvorí pleseň.</b>	Podľa druhu lepidla etikiet môžu tieto mierne plesnivieť. ■ Pleseň úplne odstráňte. Vínové fľaše očistite a odstráňte prípadné zvyšky lepidla.
<b>Na korkoch vínových fliaš sa tvorí biely povlak.</b>	Korok kontaktom so vzduchom oxiduje. ■ Povlak utrite suchou handričkou. Povlak môže mať vplyv na kvalitu vína.
<b>Nezaznie výstražný tón, aj keď sú dvierka prístroja dlhší čas otvorené.</b>	Nejde o chybu. Výstražný tón bol v režime nastavenia vypnutý. Ak chcete akustický alarm opäť zapnúť: ■ Stlačte symbol  . ■ Potiahnite prstom doľava alebo doprava, kým sa v strede nezobrazí symbol  . ■ Stlačte symbol  . ■ Zvoľte požadovanú hlasitosť tak, že potiahnete prst na segmentovom indikátore doľava alebo doprava. ■ Požadované nastavenie potvrdíte stlačením segmentového indikátora. Pri zapnutých výstražných a signálnych tónoch sa zobrazuje symbol  na oranžovo.













## Hlásenia na displeji

Problém	Príčina a odstránenie
<b>Na displeji svieti symbol , vinotéka nemá žiaden chladiaci výkon, jej obsluha a vnútorné osvetlenie sú ale funkčné.</b>	Je zapnutá výstavná prevádzka. ■ Stlačte  . ■ Stlačte  . ■ Ťahajte prstom doľava alebo doprava, pokiaľ sa v strede nezobrazí  . ■ Stlačte  . Po vypnutí výstavnej prevádzky  sa vinotéka vypne a musíte ju opäť zapnúť.





## Odstraňovanie problémov

Problém	Príčina a odstránenie
<p>Na displeji sa nič nezobrazuje. Je čierny.</p>	<p>Je zapnutý režim sabat : Vnútorne osvetlenie je vypnuté a vinotéka chladí.</p> <ul style="list-style-type: none"> <li>■ Stlačte čierny displej.</li> </ul> <p>Zobrazí sa .</p> <ul style="list-style-type: none"> <li>■ Stlačte .</li> </ul> <p> svieti na oranžovo.</p> <ul style="list-style-type: none"> <li>■ Stlačte opäť symbol .</li> </ul> <p>Keď je režim sabat vypnutý, svieti symbol  bielym.</p> <hr/> <p>Zapnutý <b>režim úspory energie</b>: Ak je displej istú dobu bez dotyku, prepne sa do režimu úspory energie a stmavne.</p>
<p>Na displeji svieti , vinotéku nie je možné obsluhovať.</p>	<p>Je zapnutá blokovacia funkcia.</p> <ul style="list-style-type: none"> <li>■ Na chvíľu odblokujte vinotéku alebo úplne vypnite funkciu blokovania (viď kapitola „Úprava nastavení“).</li> </ul>
<p>Na displeji svieti  a dodatočne zaznie signálny tón.</p>	<p>Indikátor filtra ActiveAirClean  vám pripomína, že je potrebné vymeniť filter ActiveAirClean.</p> <ul style="list-style-type: none"> <li>■ Vymeňte filter ActiveAirClean (viď kapitola „Čistenie a údržba“, odstavec „Výmena filtra ActiveAirClean“). Potvrďte výmenu filtra ActiveAirClean stlačením  na displeji.</li> </ul> <p> zhasne na displeji.</p>
<p>Na displeji svieti žltým , dodatočne zaznie výstražný tón a vnútorné osvetlenie bliká.</p>	<p>Aktivoval sa <b>alarm dvierok</b>.</p> <ul style="list-style-type: none"> <li>■ Stlačte .</li> </ul> <p>Výstražný tón prestane znieť,  zhasne a vnútorná kontrolka bez prerušenia svieti.</p>

## Odstraňovanie problémov

Problém	Príčina a odstránenie
<b>V zóne temperovania vína sa rozsvieti   na červeno a okrem toho zaznie výstražný tón.</b>	<p>Bol aktivovaný teplotný alarm, zóna temperovania vína je v závislosti od nastavenej teploty príliš teplá alebo príliš studená.</p> <p>Dôvodmi by mohli byť napríklad:</p> <ul style="list-style-type: none"><li>– Často boli otvárané dverka prístroja.</li><li>– Boli prikryté vetracie a odvetrávacie profily.</li><li>– Došlo k dlhodobjšiemu výpadku prúdu.</li></ul> <p>■ Stlačte  .</p> <p>  zhasne a výstražný tón stíchne.</p> <p>Ukazovateľ teploty danej zóny temperovania vína zobrazuje približne 1 minútu blikaním najvyššiu teplotu, ktorá bola doteraz v zóne temperovania vína. Potom ukazovateľ teploty prejde na aktuálnu teplotu v zóne temperovania vína.</p> <p>Blikajúci ukazovateľ teploty môžete predčasne vypnúť:</p> <p>■ Stlačte ukazovateľ teploty zóny temperovania vína.</p> <p>Najvyššia zobrazená teplota sa vymaže. Potom sa na ukazovateli teploty opäť objaví skutočná aktuálna teplota zóny temperovania vína.</p> <p>■ Zrušte stav alarmu.</p>
<b>Na displeji svieti červeným   a dodatočne zaznie výstražný tón.</b>	<p>Je zobrazený výpadok siete: Teplota vo vinotéke za posledné dni alebo hodiny výpadkom siete alebo prerušením dodávky prúdu stúpila príliš vysoko.</p> <p>■ Stlačte  .</p> <p>  zhasne a výstražný tón stíchne.</p> <p>Na ukazovateli teploty asi 1 minútu bliká najvyššia teplota, ktorá bola doteraz vo vinotéke. Potom ukazovateľ teploty prejde na aktuálnu teplotu v mraziacej zóne.</p> <p>Blikajúce zobrazenie teploty môžete predčasne zrušiť:</p> <p>■ Stlačte ukazovateľ teploty.</p> <p>Najvyššia zobrazená teplota sa vymaže. Potom sa na ukazovateli teploty opäť objaví skutočná momentálna teplota. Vinotéka potom pokračuje v prevádzke s posledným nastavením teploty.</p> <p>■ Zrušte stav alarmu.</p>

## Odstraňovanie problémov









Problém	Príčina a odstránenie
<b>Na displeji svieti červeným , prípadne sa zobrazí chybový kód F s číslicami. Dodatočne zaznie výstražný tón.</b>	<p>Vyskytla sa porucha.</p> <ul style="list-style-type: none"><li>■ Vypnite výstražný tón dotykem na displeji .</li><li>■ Zavolajte servisnú službu.</li></ul> <p>Pre nahlásenie poruchy potrebujete k zobrazenému kódu chyby aj označenie modelu a číslo výrobku Vášho prístroja. Tieto informácie si môžete dať priamo zobraziť:</p> <ul style="list-style-type: none"><li>■ Dotknite sa pritom displeja .</li></ul> <p>Na displeji sa zobrazia potrebné údaje prístroja.</p> <p>Potvrdením  opustíte informačné ukazovatele a opäť sa Vám zobrazí chybový kód.</p> <p>Vinotéku môžete vypnúť aj priamo z displeja porúch.</p> <hr/> <p>Zobrazuje sa chyba prístroja: Tento ukazovateľ má vždy prednosť a preruší ihneď každé nastavenie, ktoré chcete práve navoliť.</p> <p>Chyba prístroja sa zobrazí uprednostnene pred jestvujúcim alarmom dvierok a/alebo teplotou.</p>

# Odstraňovanie problémov

## Vnútorne osvetlenie

Problém	Príčina a odstránenie
 Nebezpečenstvo úrazu elektrickým prúdom pri odkrytých kábloch. Zložením krytu osvetlenia môžete dôjsť do kontaktu s časťami pod napätím. Neodstraňujte kryt osvetlenia. LED osvetlenie smie vymieňať a opravovať výlučne servisná služba.	

 Nebezpečenstvo úrazu LED osvetlením. Osvetlenie zodpovedá rizikovej skupine RG 2. Keď je kryt pokazený, môže dôjsť k zraneniu očí. Pri pokazenom kryte lampy sa nepozerajte optickými nástrojmi (lupou alebo podobnými) z bezprostrednej blízkosti do osvetlenia.	
--	--

Problém	Príčina a odstránenie
<b>Nefunguje vnútorné osvetlenie.</b>	Vinotéka nie je zapnutá. ■ Vinotéku zapnite.
	Režim sabat  je zapnutý: Displej je čierny a vinotéka chladí. ■ Stlačte čierny displej. Zobrazí sa  . ■ Stlačte  .  svieti na oranžovo. ■ Stlačte opäť symbol  . Keď je režim sabat vypnutý, svieti symbol  bielym.
	Vnútorne osvetlenie sa asi po 15 minútach pri otvorených dverkách z dôvodu prehriatia automaticky vypne. Ak toto nie je príčinou, vyskytuje sa porucha. ■ Zavolajte servisnú službu.
<b>Vnútorne osvetlenie svieti aj pri zatvorených dverkách.</b>	Nejedná sa o chybu. Prezentačné svetlo je zapnuté. ■ Ak chcete vypnúť svetlo prezentéra, dotknite sa senzorového tlačidla svetla prezentéra  na displeji. Senzorové tlačidlo  už viac nesvieti oranžovým.
<b>Vnútorne osvetlenie pulzuje.</b>	Nejedná sa o chybu. Aktivoval sa alarm dverok.

## Príčiny zvukov

Vinotéka vydáva počas prevádzky rôzne zvuky.  
 Pri nižšom chladiacom výkone pracuje vinotéka šetriac energiu, ale dlhšie. Hlasitosť je menšia.  
 Pri vyššom chladiacom výkone sa potraviny rýchlejšie schladia.  
 Hlasitosť je vyššia.

Normálne zvuky	Čím vznikajú?
Prskanie, syčanie	Chladivo sa vstrekuje do chladiaceho okruhu.
Bublanie, žblnkanie, špliechanie	Chladivo prúdi potrubím.
Hučanie	Vinotéka chladí.
Klikanie	Termostat zapína alebo vypína kompresor.
Bzučanie, šumenie	Ventilátor je spustený.
Pukanie	Materiál sa vo vinotéke rozpína.
Rachotanie	Ventily alebo klapky sú aktívne.
Šumenie (vinotéka s tlmičom zatvárania dvierok)	Dvierka prístroja s tlmičom zatvárania sa otvoria alebo zatvoria.

Uvedomte si, že zvukom prichádzajúcim z kompresora a prúdenia v chladiacom okruhu nemožno zabrániť.

Zvuky	Príčina a odstránenie
Vibrovanie, hrkanie, cinkanie	Prístroj nestojí rovno. Prístroj upravte pomocou vodováhy. Použite pritom nastavovacie nohy (podľa modelu) pod prístrojom. Zasuňte do výklenku pre zabudovanie od 140 cm priložené stabilizačné lišty na spodnej strane dna prístroja.
	Zásuvky, koše alebo odkladacie plochy sa trasú alebo zasekávajú. Skontrolujte vyberateľné časti a prípadne ich opäť nasadte.
	Fľašky alebo nádoby sa dotýkajú. Odsuňte fľašky alebo nádoby mierne od seba.
	Prepravný držiak na kábel (podľa modelu) visí ešte na zadnej strane prístroja. Odstráňte prepravný držiak na kábel.

# Servisná služba

Na adrese [www.miele.com/service](http://www.miele.com/service) získate informácie ako môžete sami odstrániť poruchy a o Miele náhradných dieloch.

## Kontakt pri poruchách

Pri poruchách, ktoré neviete sami odstrániť, informujte napr. Vášho Miele odborného predajcu alebo Miele servisnú službu.

Miele zákaznícku službu môžete objednať online pod [www.miele.com/service](http://www.miele.com/service).

Kontaktné údaje Miele zákazníckej služby nájdete na konci tohto dokumentu.

Zákaznícka služba potrebuje označenie modelu a výrobné číslo (Fabr./SN/Nr.). Oba údaje nájdete na typovom štítku vo vnútri chladničky alebo v závislosti od modelu v nastavovacom režime pod informáciami **i**.

## Databáza EPREL

Od 1. marca 2021 bude možné nájsť informácie o označovaní spotreby energie a požiadavkách na ekologický dizajn v európskej databáze produktov (EPREL). Cez nasledovný link <https://ep-rel.ec.europa.eu/> sa dostanete do databázy produktov. Tu budete vyzvaný zadať označenie modelu.

Označenie modelu nájdete na typovom štítku vo vnútri chladničky alebo v závislosti od modelu v nastavovacom režime pod informáciami **i**.

<b>Miele</b>			
XXXXXX		Nr. XX/XXXXXXXXXX.	
WEINTEMPERATURSCHRANK-UNTERTISCH-MODELL MULTI-TEMPERATURE WINE STORAGE CABINET-UNDERCOUNTER TOP ARMOIRE DE MISE EN TEMP. DES VINS/BOC. ENCASTRABLE SOUS PLAN ARMARIO P. ACCORDIONAMENTO VINO/SOTTOCOUNTER/ENCOMERA ВИННЫЙ ТЕМПЕРАТУРНЫЙ ШКАФ			
Klasse/Class Classe/Clase SN-ST	Ap-Typ/AP-Type AP-Tipo/AP-Tipo	Bruttinhalt/Gross Capacity Volume Brut/Capacità Bruta XXXX l	Gefriervermögen/Freezing Capacity Pouvoir de Congel/Capac. Congeladora
Nutzinhalt Net Capacity Volume Utile Capac. Util	Ges / K / G / W Tot / R / F / WINE / CHILL Tot / R / F / WINE / CHILL Tot / F / C / WINE / CHILL		<b>R600a: XXg</b>

## Záruka

Záručná doba predstavuje 2 roky.

Ďalšie informácie nájdete na dodaných záručných podmienkach.

## Miesto inštalácie

 Nebezpečenstvo poškodenia a poranenia prevrátením sa vinotéky. Vinotéka je veľmi ťažká a pri otvorených dvierkach má sklon k prevráteniu sa dopredu.

Nechajte zatvorené dvierka prístroja, pokiaľ nebude vinotéka v zabudovanom stave a zaistený podľa návodu na použitie a montáž vo výklenku.

 Nebezpečenstvo požiaru a poškodenia zariadenia vydávajúcim teplom.

Prístroje vyžarujúce teplo sa môžu vznietiť a spôsobiť požiar vinotéky. Vinotéka sa nesmie umiestniť pod varnú dosku.

 Nebezpečenstvo poškodenia vysokou vlhkosťou vzduchu.

Pri vysokej vlhkosti vzduchu sa môže kondenzát zrážať na vonkajších stenách vinotéky.

Táto skondenzovaná voda môže spôsobiť koróziu na vonkajších stenách prístroja.

Umiestnite vinotéku v suchej a/alebo klimatizovanej miestnosti s dostatočným vetraním.

Po inštalácii/umiestnení sa presvedčte, či sa správne zatvárajú dvierka prístroja a či bola vinotéka zabudovaná/umiestnená podľa popisu. Musia byť dodržané určené vetracie a odvetrávacie profily.

 Nebezpečenstvo poškodenia prístrojmi, ktoré odvádzajú výpary.

Prístroje odvádzajúce výpary za vinotékou môžu poškodiť vinotéku.

Za vinotékou nesmie byť nainštalovaný žiadny prístroj odvádzajúci vzduch alebo výpary. Zabezpečte samostatné vzduchové potrubie alebo nainštalujte medzi prístroje deliacu stenu.

 Hrozí nebezpečenstvo požiaru a poškodenia otvoreným ohňom. Otvorené plamene môžu vinotéku zapáliť.

Nedržte otvorený plameň ako napr. sviečku v blízkosti vinotéky.

Vhodná je suchá, dobre vetrateľná miestnosť.

Pri voľbe miesta inštalácie myslite prosím na to, že ak vinotéku postavíte v bezprostrednej blízkosti kúrenia, sporáka alebo iného zdroja tepla, stúpne jej spotreba energie. Zabráňte aj priamemu slnečnému žiareniu.

O čo vyššia je teplota v miestnosti, o to dlhšie beží kompresor a tým je vyššia spotreba energie.

Pri zabudovaní vinotéky dbajte okrem iného na nasledovné:

- Zásuvka musí byť umiestnená mimo priestoru zadnej steny prístroja a musí byť v prípade núdze ľahko prístupná.
- Zástrčka a sieťový kábel prístroja sa nesmú dotýkať zadnej strany vinotéky, pretože by sa vibráciami prístroja mohol poškodiť sieťový kábel a zásuvka.
- Ani iné prístroje by nemali byť pripojené do zásuviek v oblasti zadnej strany vinotéky.

# Inštalácia

- Pri umiestňovaní vinotéky dbajte na to, aby sa sieťový kábel nezacvikol alebo nepoškodil.
- Viacnásobné zástrčky alebo rozvodové lišty ako aj iné elektrické prístroje (napr. halogénové trafo) sa nesmú umiestňovať a prevádzkovať v zadnej časti prístroja.
- Podlaha v mieste inštalácie musí byť vodorovná a rovná a musí mať rovnakú výšku ako okolitá podlaha.

 **Nebezpečenstvo poranenia rozbitým sklom.**

V nadmorskej výške nad 1 500 m n.m. môže v dôsledku zmenených tlakových pomerov vzduchu prasknúť sklenená tabuľa na dvierkach skrinky. Ostré hrany môžu spôsobiť vážne poranenia.

Vo výške viac ako 1.500 m by sa vinotéka nemala zabudovávať alebo inštalovať.

## Klimatická trieda

Vinotéka je určená len pre určitú klimatickú triedu (rozsah teploty v okolí), ktorej hranice musia byť dodržané.

Klimatická trieda je uvedená na typovom štítku vo vnútri prístroja.

Klimatická trieda	Teplota okolia
SN	10 až 32 °C
N	16 až 32 °C
ST	16 až 38 °C
T	16 až 43 °C
SN-ST	10 až 38 °C
SN-T	10 až 43 °C

Nižšia teplota v okolí spôsobuje dlhší prestoj kompresora, takže vinotéka nedokáže udržať potrebnú teplotu.

## Vetrание a odvetrávanie

Vetrание a odvetrávanie prebieha cez vetraciu mriežku v sokli vinotéky.

 **Nebezpečenstvo požiaru a poškodenia nedostatočným vetraním.**  
Ak nemá vinotéka dostatočné vetranie, spúšťa sa častejšie kompresor a beží dlhšiu dobu. Toto spôsobuje zvýšenú spotrebu energie a vyššiu prevádzkovú teplotu kompresora, následkom toho môže byť poškodenie kompresora.

Dbajte na dostatočné vetranie a odvetrávanie vinotéky.

Bezpodmienečne dodržujte uvedené vetracie a odvetrávacie profily.

Vetracie a odvetrávacie profily nesmú byť prikryté alebo zastavené.

Okrem toho musia byť pravidelne čistené od prachu.

## Side-by-Side

Túto vinotéku je možné zabudovať s ďalším prístrojom alebo vinotékou spôsobom „Side-by-Side“.

Montážnu sadu Side-by-side dostanete u špecializovaného predajcu alebo u servisnej služby.

Informujte sa prosím u Vášho špecializovaného predajcu, aké kombinácie sú možné s Vaším prístrojom!

Upevnenie prístrojov je popísané v návode na použitie montážnej sady Side-by-Side.

 Hrozí nebezpečenstvo poranenia a poškodenia!

Sklenené dvierka by mohli vypadnúť! Dbajte na to, aby pri výmene dorazu dvierok boli pevne dotiahnuté všetky upevňovacie diely.

Dbajte na to, aby ste nepoškodili tesnenie dvierok. Ak je tesnenie dvierok poškodené, dvierka prístroja sa prípadne nezatvárajú správne a chladenie nie je dostatočné!

## Zmena smeru otvárania dvierok

 Nebezpečenstvo zranenia a poškodenia v dôsledku veľkej hmotnosti dvierok.

Ak otváranie dvierok predstavuje jediná osoba, hrozí nebezpečenstvo zranenia a poškodenia.

Otváranie dvierok vymieňajte bezpodmienečne s pomocou ďalšej osoby.

 Riziko privrznutia v závese dvierok.

V oblasti závesu sa môžu prsty privrznúť.

Pri otváraní a zatváraní dvierok nesiahajte do závesu.

Vinotéka je dodávaná s pravými dvierkami. Ak sú potrebné ľavé dvierka, musíte zmeniť ich doraz (viď návod na montáž) skôr ako vinotéku zabudujete do výklenku.

**Tip:** Aby ste zabránili počas výmeny dorazu dvierok poškodeniu dvierok a Vašej podlahy, rozložte vhodnú podložku na podlahu pred prístroj.

# Inštalácia

---

## Obmedzenie uhla otvárania dvierok prístroja

Pánty dvierok sú z výroby nastavené tak, aby bolo možné dvierka prístroja úplne otvoriť.

Ak by mal byť uhol otvárania dvierok obmedzený asi na 90°, v závislosti od modelu (KWTUS 7096, 7196) je to možné nastaviť na závesoch.

Vymedzovacie kolíky dvierok musíte namontovať pred zabudovaním prístroja.

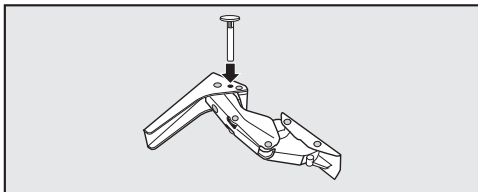

- Do závesov vložte zhora priložené kolíky pre obmedzenie otvárania dvierok.

Uhol otvárania dvierok prístroja je teraz obmedzený asi na 90°.

## Rozmery pre zabudovanie

### Výklenok pre podstavbu/bočný pohľad

Všetky rozmery sú uvedené v mm.

Správna funkcia vinotéky je zabezpečená, ak sa určené vetracie a odvetrávacie prierezy udržiavajú voľné.

### KWTUS 7074

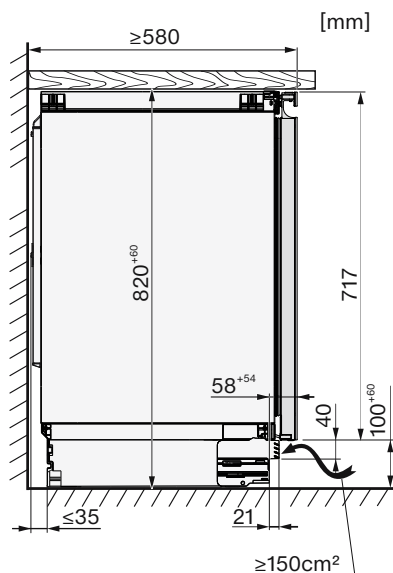
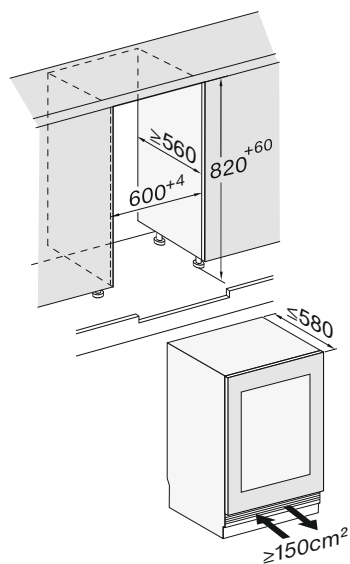

# Inštalácia

## KWTUS 7096

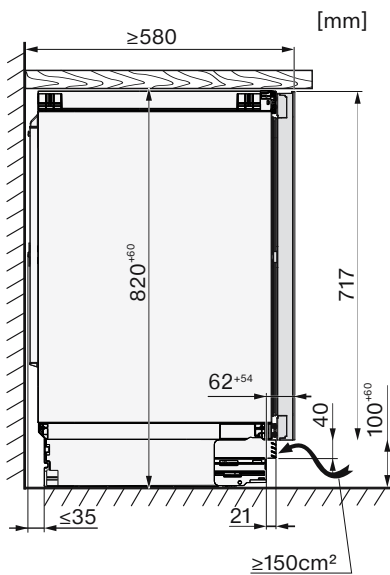
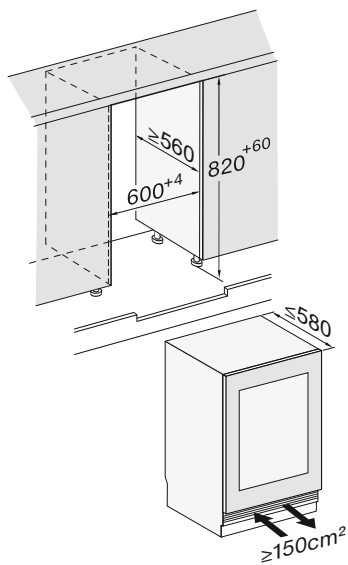

## KWTUS 7196

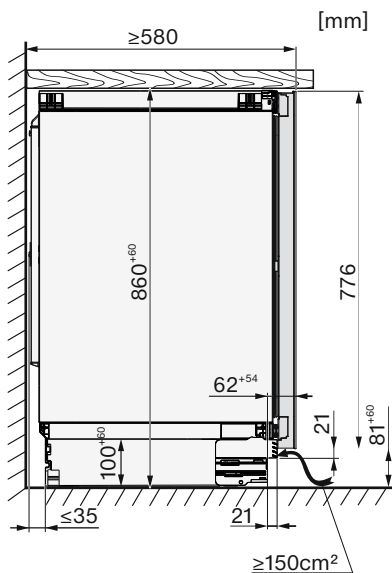
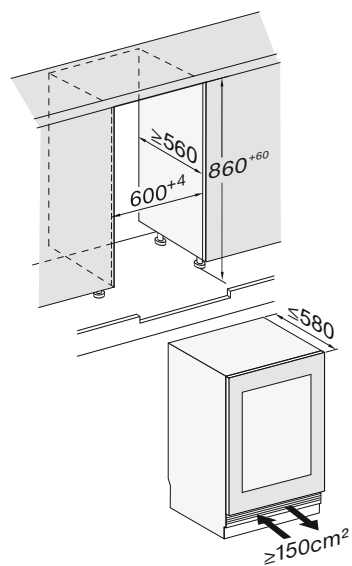

## Prípojky

Všetky rozmery sú uvedené v mm.

### KWTUS 7074

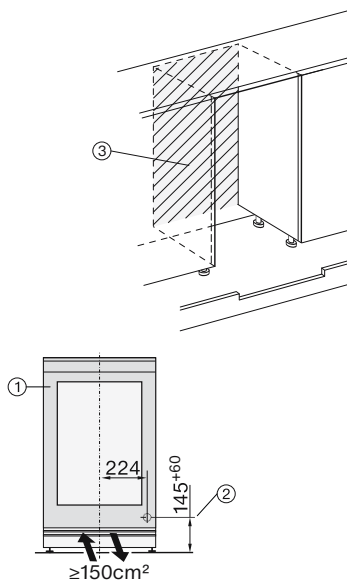
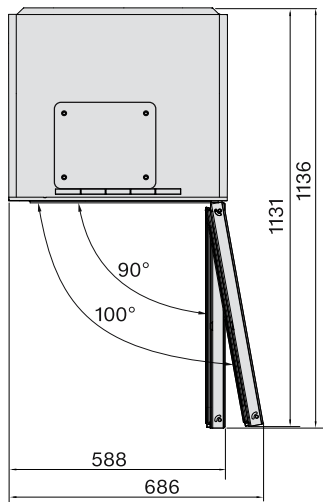

# Inštalácia



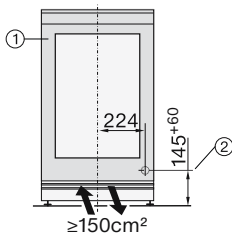
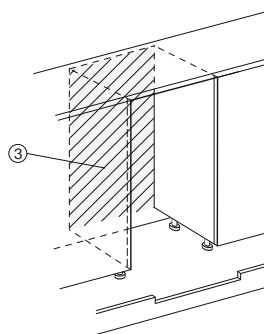
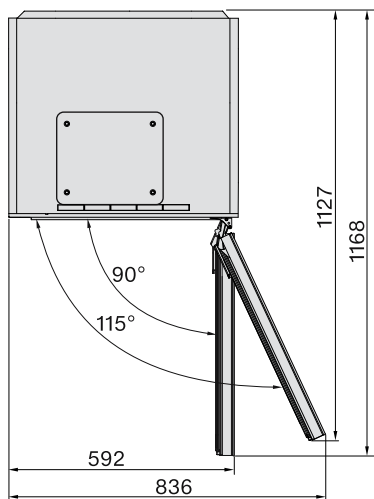







KWTUS 7096, 7196

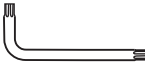

- ① pohľad spredu
- ② Prívodný sieťový kábel, dĺžka = 2.200 mm  
Dlhší prívodný sieťový kábel môžete objednať u servisnej služby Miele.
- ③ v tejto oblasti žiadna prípojka

## Zabudovanie vinotéky

Na zabudovanie vinotéky potrebujete nasledujúce náradie:

TX 15, TX 20 	13
	
TX 15 	6
	
8	
	
	
	

**Tip:** Priloženú kovovú tyč si uchovajte. Je potrebná na nastavenie zadných nožičiek spotrebiča.

### Príprava vinotéky

- Vinotéku umiestnite priamo pred výklenok pre podstavbu.
- Soklový panel uchopte na boku a vyťahnite ho dopredu.

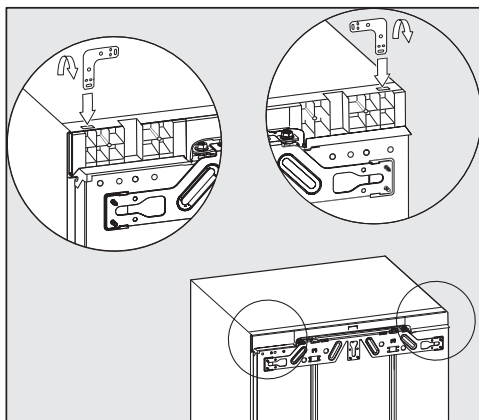

- Zasuňte uholník do otvoru stropu prístroja.
- Na perforovanom mieste uholník ohnite.

### Zasunutie vinotéky

 **Nebezpečenstvo poškodenia** prívodného sieťového kábla. Pri zasúvaní vinotéky sa môže priťahovať a poškodiť prívodný sieťový kábel. Zasuňte opatrne vinotéku do výklenku.

 **Nebezpečenstvo poškodenia** podlahy. Posúvanie vinotéky môže spôsobiť poškodenie podlahy. Po citlivých podlahách pohybujte vinotékou opatrne.

 **Nebezpečenstvo poškodenia** nastavovacích nôh. Nastavovacie nohy sa môžu odlomiť. Vinotéku zasúvajte do výklenku pre podstavbu len s takmer úplne zaskrutkovanými nastavovacími nohami.

# Inštalácia

**Tip:** Pred zasúvaním uvoľnite obe zadné nastavovacie nohy o pol otáčky. Po zasunutí budete potom môcť nastavovacie nohy vpredu ľahšie nastaviť. (viď odstavec „Vyváženie vinotéky“).

■ Prívodný sieťový kábel ved'zte tak, aby ste vinotéku po zabudovaní mohli ľahko pripojiť.

**Tip:** K zástrčke pripevnite kúsok šnúry a „predĺžte“ tak prívodný sieťový kábel, aby ste si uľahčili zasúvanie.

Prívodný sieťový kábel potom pretiahnite za druhý koniec šnúry kuchynským nábytkom.

Ak vinotéku zasuniete príliš hlboko do výklenku pre podstavbu, môže sa stať, že po montáži nábytkových dvierok nebude možné správne ztvoriť dvierka prístroja. To môže spôsobiť namrzanie, vytváranie kondenzátu a iné funkčné poruchy, ktoré majú za následok zvýšenú spotrebu energie.

Prístroj zasun'zte do výklenku na zabudovanie tak hlboko, aby bola po celom obvode dodržaná vzdialenosť **42 mm** od telesa prístroja k prednej strane bočných stien nábytku.

■ Prístroj zasúvajte do výklenku pre podstavbu, pokiaľ sa predné okraje závesov hore a dole nedotknú predného okraja bočnej steny nábytku.

Takto je po celom obvode dodržaná vzdialenosť **42 mm** od predných okrajov bočných stien nábytku.

Pri **nábytku s dorazovými časťami dvierok (ako výstupky, tesniace manžety atď.)** musí byť po celom obvode dodržaná vzdialenosť **42 mm** musí byť zohľadnený rozmer dorazových súčastí dvierok.

- Vinotéku povytiahnite o príslušný rozmer na zabudovanie.
- Ešte raz skontrolujte, či je po celom obvode dodržaná vzdialenosť **42 mm** k prednému okraju dorazových súčastí dvierok.

**Tip:** Ak je to možné, odstráňte dorazy dvierok a prístroj zasun'zte tak, že budú všetky upevňovacie uholníky navrchu aj dole dorazené k prednému okraju bočnej steny nábytku.

## Vycentrovanie vinotéky

Pri hornom upevnení prístroja vo výklenku pre podstavbu by mal byť prístroj ľahko upnutý medzi podlahou a pracovnou doskou.

- Podľa výšky výklenku striedavo vyskrutkujte predné a zadné nastavovacie nohy a vinotéku vodorovne vycentrujte.

## Postupujte pritom nasledovne:

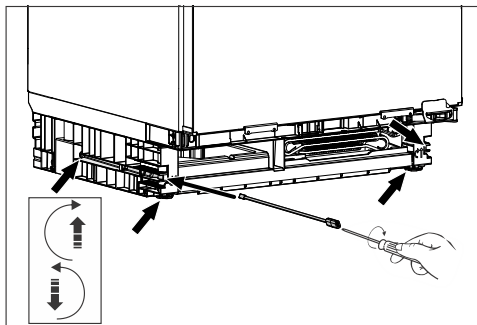

- Priloženou tyčou a skrutkovačom nastavte príslušnými skrutkami obe zadné nastavovacie nohy vpravo a vľavo vpredu v sokli prístroja.
- Vyskrutkúvajte obe predné nastavovacie nohy striedavo so zadnými. Maximálny rozsah nastavenia je 6 cm.

**Tip:** Akonáhle sú nastavovacie nohy mierne vyskrutkované, je možné ich nastaviť aj skrutkovačom dole na nastavovacej nohe.

Časťou z penového materiálu ①, ktorý je upevnený na vetracej mriežke sa zaistí oddelený prívod vzduchu a zabráni sa poruche funkcie.

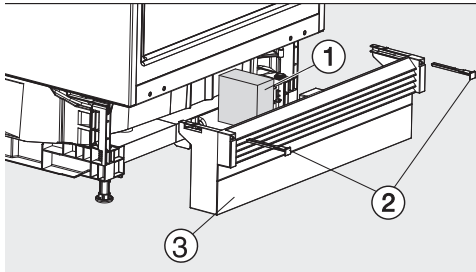

■ Opäť nasadíte soklový panel s vetracou mriežkou ③, ale ešte ho neupevňujete.

**Keď sa nemontuje priebežný nábytkový sokel:**

■ Soklový panel ③ vytiahnite úplne dopredu tak, aby boli vetracie otvory a susedné sokle nábytku v jednej línii.

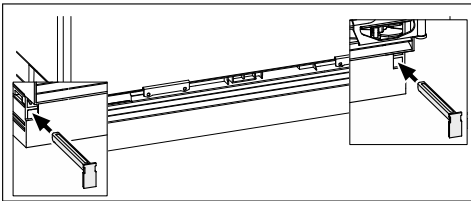

■ Držte pevne soklový panel a pripevnite ho vpravo a vľavo priloženými sponami ②.

S upevneným soklovým panelom sa zadné nohy dajú nastaviť len vtedy, keď je soklový panel úplne zasunutý. Inak nevystačí dĺžka tyče.

**Keď sa montuje priebežný nábytkový sokel:**

■ Zasuňte soklový panel s vetracou mriežkou ③ až na doraz na vinotéku a upevnite ho vpravo a vľavo pomocou západiek ②.

Ak sa má montovať priebežný nábytkový sokel, musíte do neho podľa výšky sokla urobiť výrez pre vetranie a odvetranie vinotéky.

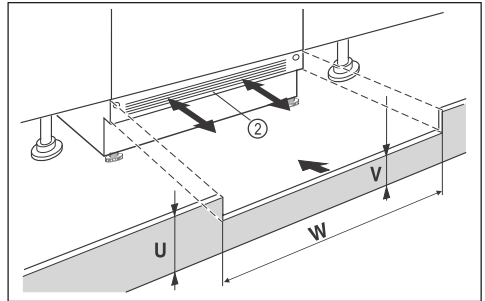

■ Orežte panel nábytkového sokla na výšku (U).

■ Pozdĺž šírky výklenku (W) upravte výšku priečky (V) pod soklovým panelom prístroja ②.

# Inštalácia

## Vyrovnanie vinotéky s vyššími dverkami nábytku

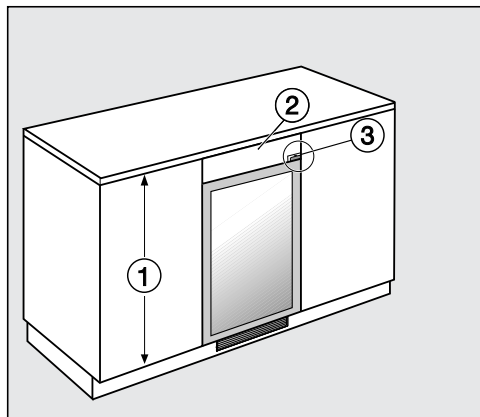

Ak sú dverka susedného kuchynského nábytku ① vyššie ako dverka vinotéky, vinotéku je možné pomocou vyrovnávacieho panela ② prispôbiť k susedným dverkam.

Vyrovnávací panel musí byť vyhotovený presne pre túto situáciu. Pri prispôbovaní vyrovnávacieho panela (podľa modelu) zohľadnite prosím záves dverok ③.

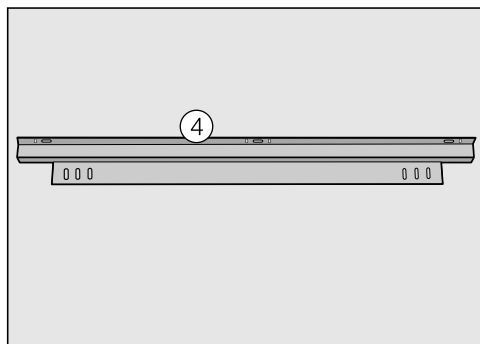

Na upevnenie vyrovnávacieho panela potrebujete upevňovacie uholníky ④. Objednať je ich možné v špecializovaných obchodoch alebo u Miele servisnej služby. Upevňovací uholník je namontovaný na vinotéke:

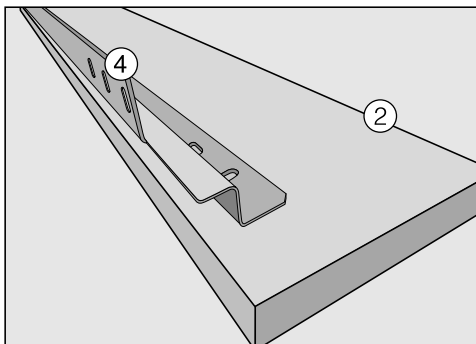
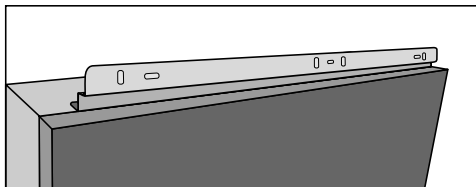

- Upevnite upevňovací uholník ④ na zadnú stranu vyrovnávacieho panela ②
- Vytiahnite vinotéku z výklenku tak, aby ste ju mohli nakloniť.
- Upevnite upevňovací uholník ④ s vyrovnávacím panelom ② na vinotéku tak, že skrutky ľahko dotiahnete.
- Nasmerujte vyrovnávací panel k dverkam vinotéky tak, aby vzniklo hladké čelo.
- Dotiahnite pevne skrutky.
- Vinotéku teraz posuňte do výklenku.

## Upevnenie vinotéky v montážnom výklenku

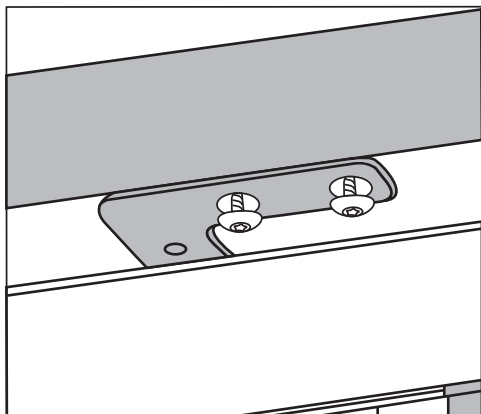

- Vinotéku priskrutkujte pod pracovnou doskou pomocou dvoch skrutiek.

## Elektrické pripojenie

Prístroj môžete zapojiť výlučne s priloženým pripojovacím sieťovým káblom k zásuvke s ochranným kontaktom.

Prístroj umiestnite tak, aby bola zásuvka voľne prístupná. Ak nie je zástrčka voľne dostupná, zabezpečte, aby v mieste inštalácie bolo k dispozícii zariadenie odpájajúce všetky póly.

**⚠** Nebezpečenstvo požiaru prehriatím.

Prevádzka prístroja na viacnásobných zásuvkách a predlžovacích kábloch môže spôsobiť preťaženie káblov.

Z bezpečnostných dôvodov nepoužívajte viacnásobné zásuvky a predlžovacie káble.

Elektrická inštalácia musí byť v súlade s príslušnými normami VDE 0100.

Z bezpečnostných dôvodov odporúčame v domovej inštalácii príslušnej pre elektrické pripojenie prístroja použitie prúdového chrániča (RCD) typu .

Poškodený prívodný sieťový kábel môže byť nahradený len špeciálnym káblom rovnakého typu (dostať u servisnej služby Miele). Z bezpečnostných dôvodov môže výmenu vykonať len kvalifikovaný autorizovaný odborník, alebo servisná služba Miele.

O menovitom príkone a príslušnom istení informuje návod na použitie alebo typový štítok. Porovnajte tieto údaje s parametrami elektrickej prípojky v mieste inštalácie. V prípade pochybností sa spýtajte kvalifikovaného elektrikára.

Dočasná alebo trvalá prevádzka sebestačného alebo nie sieťovo synchronizovaného zariadenia na dodávku energie (ako napr. ostrovné siete, back-up systémy) je možná. Predpokladom pre prevádzku je, aby malo zariadenie na do-

dávku energie údaje v súlade s nariadením EN 50160 prípadne porovnateľné.

Ochranné opatrenia určené pre inštaláciu tohto Miele produktu v domácnosti musia byť zabezpečené aj pre ostrovnú prevádzku alebo nie sieťovo synchronizovanú prevádzku čo sa týka jej funkcie ako aj spôsobu práce, alebo musia byť nahradené rovnocennými opatreniami pri inštalácii. Tak ako je to napríklad popísané v aktuálnom zverejnení VDE-AR-E 2510-2.

## Pripojenie prístroja

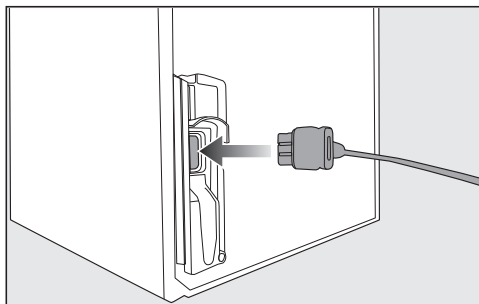

■ Zasuňte prístrojovú zástrčku na zadnej strane prístroja.

Dbajte na to, aby prístrojová zástrčka správne zaklapla.

■ Zasuňte sieťovú zástrčku prístroja do zásuvky.

Prístroj je teraz pripojený k elektrickej sieti.

Miele týmto prehlasuje, že táto vinotéka zodpovedá smernici 2014/53/EU.

Úplný text vyhlásenia o zhode EÚ je k dispozícii na jednej z nasledujúcich internetových adries:

- Produkty, na stiahnutie [www.miele.sk](http://www.miele.sk)

frekvenčné pásmo	2,4000 GHz – 2,4835 GHz
------------------	----------------------------

maximálny vysielací výkon	< 100 mW
---------------------------	----------

## Autorské práva a licencie

---

Pre obsluhu a riadenie komunikačného modulu využíva Miele vlastné alebo iné softwarové aplikácie, na ktoré sa nevzťahujú licenčné podmienky platné pre tzv. otvorený software. Tieto aplikácie alebo softwarové komponenty sú chránené autorským právom. Je nutné rešpektovať právomoci spoločnosti Miele a tretích strán, vyplývajúce z autorského práva.

Súčasťou komunikačného modulu integrovaného v prístroji sú tiež softwarové komponenty, ktoré sú v rámci licenčných podmienok upravujúcich otvorený software predávané ďalej. Príslušné komponenty s otvoreným zdrojovým kódom spolu s príslušnými údajmi o autorských právach, kópiami aktuálne platných licenčných podmienok a prípadne ďalšie informácie sú dostupné lokálne prostredníctvom IP adresy a internetového prehliadača (<https://<IP adresa>/Licenses>). Úpravy popredajných záruk licenčných podmienok pre komponenty s otvoreným zdrojovým kódom vymedzené na tomto mieste platia len vo vzťahu k príslušným držiteľom práv.





Miele s.r.o.  
Twin City C  
Mlynské nivy 16  
821 09 Bratislava

Infolinka: 0800 643 531  
E-mail: [info@miele.sk](mailto:info@miele.sk)  
Internet: [www.miele.sk](http://www.miele.sk)

Miele & Cie. KG  
Carl-Miele-Straße 29  
33332 Gütersloh  
Nemecko

KWTUS 7074 ..., KWTUS 7096 ..., KWTUS 7196 ...