

Brugs- og monteringsanvisning Emhætte

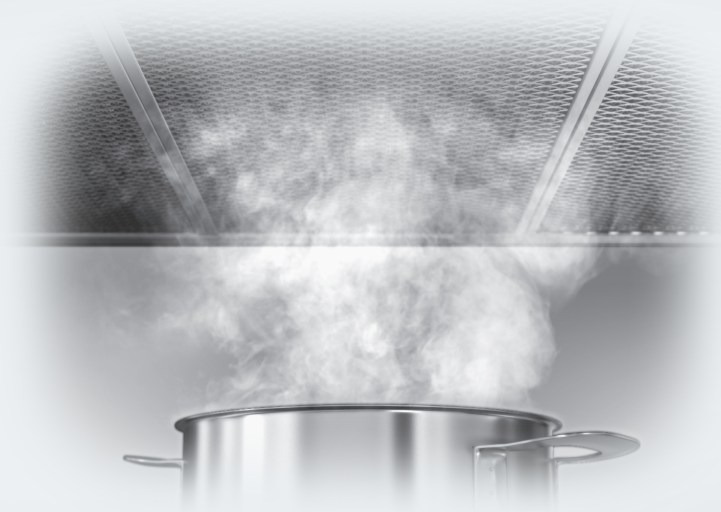

Læs venligst brugs- og monteringsanvisningen inden installation og ibrugtagning for at undgå skader på personer og produkt.

Indhold

Råd om sikkerhed og advarsler	4
Bæredygtighed og miljøbeskyttelse	13
Lær dit produkt at kende	14
Oversigt over emhætten	14
Komponenter	15
Fedtfilter	15
Lugtfilter	15
Opsamlingsbakke	15
Kogepladebelysning	16
Funktioner.....	16
Effekttrin blæser.....	16
Efterudsugningsfunktion.....	16
Driftstimetæller.....	17
Miele@home.....	17
Adaptiv Con@ctivity	17
Powermanagement	17
Ibrugtagning	18
Udluftning til det fri eller recirkulation vælges.....	18
Miele@home etableres.....	18
Forbindelse via app.....	19
Wi-fi og fjernbetjening afbrydes	20
Con@ctivity etableres	20
Aktivering af Con@ctivity 3.0 via det lokale trådløse netværk.....	20
Aktivering af Con@ctivity 3.0 via en direkte wi-fi-forbindelse	20
Fjernbetjening tilsluttes.....	21
Fjernbetjening afbrydes	21
Betjening (automatisk)	22
Madlavning med Con@ctivity på en glaskeramisk kogeplade	22
Madlavning med Con@ctivity over en gaskogeplade.....	23
Automatisk styring frakobles midlertidigt.....	23
Betjening (manuelt)	24
Madlavning uden Con@ctivity-funktion (manuel styring)	24
Blæseren tændes	24
Blæsertrin vælges.....	24
Efterudsugningstid vælges.....	24
Blæseren slukkes.....	24
Kogepladebelysningen tændes	25
Kogepladebelysning dæmpes.....	25
Kogepladebelysning slukkes	25

Indstillinger tilpasses	26
Intervaller driftstimetæller fedtfilter	26
Intervaller driftstimetæller lugtfilter	26
Powermanagement deaktiveres/aktiveres	27
Sikkerhedsafbryder	27
Energispareråd	29
Rengøring og vedligeholdelse	30
Kabinettet rengøres	30
Fedtfiltere	30
Opsamlingsbakke rengøres	31
Driftstimetæller for fedtfilter nulstilles	32
Udskiftning af fedtfiltere	32
Lugtfilter	33
Driftstimetæller til lugtfilter nulstilles	33
Lugtfilter bortskaffes	33
Service	34
Kontakt i tilfælde af fejl	34
Typeskiltets placering	34
Miele Service	34
Installation	37
Før installation	37
Beskyttelsesfolie fjernes	37
Installationsmateriale	37
Mål	38
Afstand mellem kogeplade og emhætte (S)	39
Monteringsanbefalinger	40
Boreskitse til vægmontering	40
Aftræksrør	41
Tilbageslagsklap	42
Kondensvand	42
Lyddæmper	43
Eltilslutning	44
Tekniske data	45
Ekstraudstyr til recirkulation	45
Konformitetserklæring	45

Råd om sikkerhed og advarsler

Emhætten opfylder de foreskrevne sikkerhedsbestemmelser. U hensigtsmæssig brug kan dog medføre skader på personer og ting.

Læs venligst brugs- og monteringsanvisningen grundigt, inden emhætten tages i brug. Den indeholder vigtige anvisninger om montering, sikkerhed, brug og vedligeholdelse. Herved beskyttes personer, og skader på emhætten undgås.

I overensstemmelse med norm IEC 60335-1 gør Miele udtrykkeligt opmærksom på, at afsnittet om installation af produktet samt råd og om sikkerhed og advarsler skal læses og overholdes.

Miele kan ikke gøres ansvarlig for skader, der er opstået, fordi disse anvisninger ikke er blevet fulgt.

Gem venligst brugs- og monteringsanvisningen, og giv den videre til en eventuel senere ejer.

Retningslinjer vedrørende brugen

- ▶ Denne emhætte er beregnet til anvendelse i private husholdninger eller på lignende opstillingssteder.
- ▶ Emhætten er ikke beregnet til udendørs brug.
- ▶ Anvend udelukkende emhætten i almindelig husholdning til udsugning og rensning af em fra madlavning. Det er ikke tilladt at anvende den til andre formål.
- ▶ Emhætter med recirkulation kan ikke anvendes over gaskogeplader. Spørg eventuelt en gasfagkyndig person.

► Personer, som på grund af begrænsninger i fysisk eller psykisk formåen eller på grund af manglende erfaring eller uvidenhed ikke er i stand til at betjene emhætten sikkert, må ikke anvende den uden opsyn.

Disse personer må kun bruge emhætten uden opsyn, hvis de er informeret om dens funktioner, så de kan betjene den sikkert, og hvis de forstår de farer, der kan opstå ved forkert betjening.

Børn i huset

► Børn under 8 år må ikke komme i nærheden af emhætten, medmindre der holdes konstant opsyn med dem.

► Børn på 8 år eller derover må kun bruge emhætten uden opsyn, hvis de er informeret om dens funktioner, så de kan betjene den sikkert. Børn skal kunne forstå de farer, der kan opstå ved forkert betjening.

► Børn må ikke rengøre eller vedligeholde emhætten uden opsyn.

► Hold altid øje med børn, der opholder sig i nærheden af emhætten. Lad dem aldrig lege med emhætten.

► Kogepladelyset er meget kraftigt.

Sørg især for, at babyer ikke kigger direkte på lyset.

► Risiko for kvælning. Børn kan under leg vikle sig ind i emballagematerialer (fx folier) eller trække det over hovedet og blive kvalt. Opbevar emballagedele uden for børns rækkevidde.

Råd om sikkerhed og advarsler

Teknisk sikkerhed

- ▶ Installation, vedligeholdelse og reparation foretaget af ukyndige kan medføre betydelig risiko for brugeren. Installation, vedligeholdelse og reparation må kun udføres af Miele Service eller en anden uddannet fagmand.
- ▶ En beskadiget emhætte kan betyde fare for sikkerheden. Kontroller derfor emhætten for synlige skader, inden den monteres. Tag aldrig en beskadiget emhætte i brug.
- ▶ Emhættens elektriske sikkerhed kan kun garanteres, når der er etableret forskriftsmæssig jordforbindelse. Denne grundlæggende sikkerhedsforanstaltning skal være i orden. I tvivlstilfælde bør elinstallationen kontrolleres af en fagmand.
- ▶ Midlertidig eller permanent tilslutning til et selvforsynende eller ikke-netværkssynkront energiforsyningssystem (såsom stand-alone netværkssystemer, backup-systemer) er mulig. Forudsætning for tilslutning er, at energiforsyningssystemet opfylder kravene i EN 50160 eller tilsvarende. Beskyttelsesforanstaltningerne i husinstallationen og i Miele-produktet skal også sikres med hensyn til deres funktion og driftsform ved tilslutning til stand-alone netværkssystemer eller ved ikke-netværkssynkron drift, eller de skal erstattes af tilsvarende foranstaltninger i installationen. Som eksempelvis beskrevet i den aktuelle version af VDE-AR-E 2510-2.
- ▶ De tilslutningsdata (frekvens og spænding), der er angivet på emhættens typeskilt, skal ubetinget stemme overens med de eksisterende forhold på opstillingsstedet, så der ikke opstår skader på emhætten. Sammenlign tilslutningsdataene inden tilslutning. Kontakt en elfagmand i tvivlstilfælde.
- ▶ Multistikdåser og forlængerledninger giver ikke den nødvendige sikkerhed (risiko for brand) og bør derfor ikke anvendes ved tilslutning af emhætten.
- ▶ Brug kun emhætten i monteret tilstand af hensyn til sikkerheden.

Råd om sikkerhed og advarsler

- ▶ Denne emhætte må ikke anvendes på ikke-stationære opstillingssteder (fx skibe).
- ▶ Berøring af spændingsførende tilslutninger samt ændring af den elektriske og mekaniske opbygning kan være farlig for brugeren og medføre funktionsforstyrrelser på emhætten.
Åbn ikke kabinettet, medmindre det er beskrevet i vejledningerne vedrørende montering og rengøring. Åbn aldrig andre dele af kabinettet.
- ▶ Reparation af emhætten inden garantiens udløb bør kun foretages af Miele Service, da eventuelle efterfølgende skader ellers ikke er omfattet af Mieles garanti.
- ▶ En beskadiget tilslutningsledning må kun udskiftes af fagfolk.
- ▶ Pæren i lampen er fast monteret. Af sikkerhedsmæssige grunde må udskiftning kun foretages af Miele Service eller en anden uddannet fagmand.
- ▶ Emhætten skal være afbrudt fra elnettet under installation, vedligeholdelse og reparation. Den er kun afbrudt fra elnettet, når
 - sikringerne i installationen er slået fra, eller
 - skruesikringerne i installationen er skruet helt ud, eller
 - stikket er trukket ud (hvis der er et). Træk ikke i ledningen på en emhætte med netstik, men i stikket, når emhætten skal afbrydes fra elnettet.

Råd om sikkerhed og advarsler

Brug af emhætte samtidig med et ildsted, der er afhængigt af luften i rummet

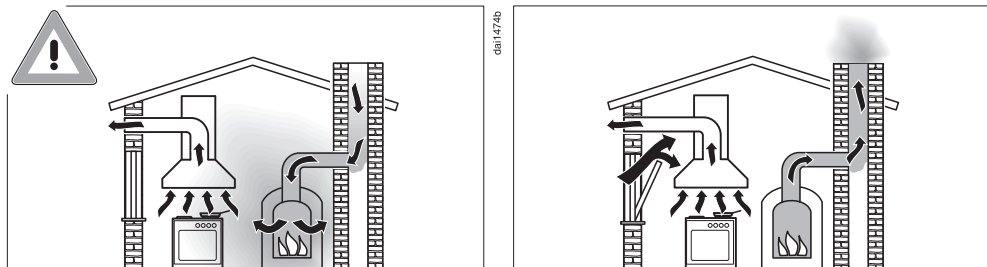

⚠ Risiko for forgiftning pga. forbrændingsgasser!

Hvis der i samme rum anvendes både emhætte og et ildsted, der er afhængigt af luften i rummet eller et ventilationssystem, bør der udvises største forsigtighed.

Ildsteder, der er afhængige af luften i rummet, får deres forbrændingsluft fra rummet, hvori de er opstillet, og leder udblæsningsgassen ud i det fri via fx en skorsten. Dette kan fx være gas-, olie-, træ- eller kuldrevne varmeapparater, gennemstrømningsvandvarmere, varmtvandskedler, kogeplader eller ovne.

Emhætten suger luft ud af køkkenet og rummene ved siden af. Dette gælder for følgende driftsmåder:

- Udluftning til det fri
- Recirkulation med ventilationsboks anbragt uden for rummet.

Hvis lufttilførslen ikke er tilstrækkelig, opstår der et undertryk. Ildstederne får for lidt forbrændingsluft. Forbrændingen hæmmes.

Giftige forbrændingsgasser kan blive trukket ind i beboelsesrummene fra skorstenen eller udsugningsskakten.

Det kan være livsfarligt.

Emhætten kan uden risiko bruges samtidig med et ildsted, der er afhængigt af luften i rummet, hvis undertrykket i rummet eller ventilationssystemet højst er 4 Pa (0,04 mbar), hvorved tilbagesugning af forbrændingsgas undgås.

Dette kan opnås, hvis der kan strømme frisk luft til forbrænding ind gennem åbninger i fx døre og vinduer. Man bør sikre sig, at tværsnittet på åbningerne er tilstrækkelig stort. En ventilationsmurkanal alene giver som regel ikke tilstrækkelig lufttilførsel.

Ved vurdering bør hele husets ventilationssystem tages i betragtning. Kontakt den lokale skorstensfejmester.

Hvis emhætten bruges med recirkulation med tilbageledning af luften til køkkenet, kan der uden problemer samtidig anvendes et ildsted, der er afhængigt af luften i rummet.

Råd om sikkerhed og advarsler

Den daglige brug

▶ Åben ild medfører risiko for brand!

Arbejd aldrig med åben ild under emhætten. Dermed er fx flambering og grillstegning med åben flamme forbudt. Den tændte emhætte trækker flammerne ind i filteret. Opsuget køkkenfedt kan blive antændt!

▶ Kraftig varmepåvirkning ved madlavning på en gaskogeplade kan beskadige emhætten.

- Lad aldrig en gaskogeplade være tændt uden kogegrej på. Selvom kogegrejet kun tages af i kort tid, skal gaskogepladen slukkes.
- Vælg kogegrej, hvis størrelse passer til kogepladen.
- Indstil flammen, så den ikke går ud over kogegrejets bund.
- Undgå kraftig overopvarmning af kogegrejet (fx ved brug af wok).

▶ Kondensvand kan medføre korrosionsskader på emhætten.

Tænd altid for emhætten, når en kogezone benyttes, så der ikke dannes kondensvand.

▶ Overophedet olie og fedt kan selvantænde og derved sætte ild til emhætten.

Hvis der arbejdes med olie eller fedt, skal man hele tiden holde øje med gryder, pander og frituregryder. Også grillstegning på elektrisk grill skal ske under konstant opsyn.

- ▶ Fedt- og smudsaflejringer kan nedsætte emhættens funktion. Brug kun emhætten med isat fedtfilter for at sikre rensning af madlavningsemmen.
- ▶ Der er brandfare, hvis rengøringen ikke foretages som beskrevet i denne brugsanvisning.
- ▶ Vær opmærksom på, at emhætten kan blive meget varm, når der laves mad under den. Berør først kabinettet og fedtfilteret, når emhætten er afkølet.

Installation

- ▶ Vær opmærksom på, om dit kogeudstyr må anvendes i kombination med en emhætte.
- ▶ Emhætten må ikke monteres over ildsteder, hvor der bruges fast brændsel.
- ▶ For kort afstand mellem kogeplade og emhætte kan medføre skader på emhætten. Medmindre kogepladeproducenten har angivet en større sikkerhedsafstand mellem kogepladen og underkanten af emhætten, er de mindsteafstande, der er angivet i afsnittet Montering, gældende. Hvis der anvendes forskelligt kogeudstyr med forskellig sikkerhedsafstand under emhætten, skal man vælge den størst angivne sikkerhedsafstand.
- ▶ Følg anvisningerne i afsnittet Installation ved montering af emhætten.
- ▶ Komponenter kan have skarpe kanter og forårsage kvæstelser. Bær ved monteringen handsker, der har skærebekyttelse.
- ▶ Til aftræksrør må der kun bruges rør eller slanger af ikke-brændbart materiale. Disse kan købes ved henvendelse til vores kundecenter (kontaktinformation findes på omslaget).
- ▶ Udluftning må ikke ske gennem røgkanal, skorsten eller ventilationsskakt, hvis disse anvendes til udluftning af rum med ildsteder.
- ▶ Hvis udluftning skal ske gennem en røgkanal eller skorsten, der ikke er i brug, skal myndighedernes forskrifter overholdes.

Råd om sikkerhed og advarsler

Rengøring og vedligeholdelse

► Brug aldrig et damprengøringsapparat til rengøring af emhætten. Dampen kan trænge ind til de spændingsførende dele og medføre kortslutning.

Tilbehør og reservedele

► Anvend kun originalt Miele-tilbehør. Hvis der monteres andre dele, bortfalder kravet om garanti og/eller produktansvar.

► Defekte dele må kun udskiftes med originale Miele-reservedele. Kun hvis dette overholdes, kan Miele garantere, at sikkerhedskravene er opfyldt.

► Miele yder op til 15 års leveringsgaranti, men min. 10 år på funktionsbærende reservedele efter produktionsophør af emhætten.

Bortskaffelse af emballagen

Emballagen er udformet til håndtering af produktet og beskytter det mod transportkader. Emballagematerialerne er valgt ud fra miljø- og affaldstekniske hensyn og kan generelt genbruges.

Genbrug af emballagematerialerne sparer råstoffer og mindsker affaldsproblemerne. Brug materialespecifikke indsamlings- og returneringsmuligheder for genbrugsmaterialer.

Bortskaffelse af det gamle produkt

Gamle elektriske og elektroniske produkter indeholder stadig værdifulde materialer. De indeholder imidlertid også bestemte stoffer, blandinger og komponenter, som er nødvendige for deres funktion og sikkerhed. Hvis disse bortskaffes sammen med husholdningsaffaldet eller behandles forkert, kan de skade den menneskelige sundhed og miljøet. Bortskaf derfor ikke det gamle produkt med husholdningsaffaldet.



Aflever i stedet for det gamle produkt på nærmeste officielle opsamlingssted for elektriske og elektroniske produkter eller på kommunens genbrugsstation. Det er kundens eget ansvar at sørge for at fjerne eventuelle personrelaterede data fra det produkt, der skal bortskaffes. Du er lovmæssigt forpligtet til at fjerne brugte batterier og akkumulatorer, der ikke er fast indkapslet i produktet, samt pærer, der kan fjernes uden at blive ødelagt. Aflever disse på et opsamlingssted/genbrugsstationen, hvor de kan indleveres uden omkostninger. Sørg for, at det gamle produkt opbevares utilgængeligt for børn, indtil det fjernes.

Lær dit produkt at kende

Oversigt over emhætten

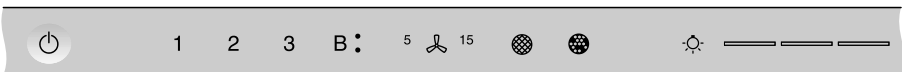
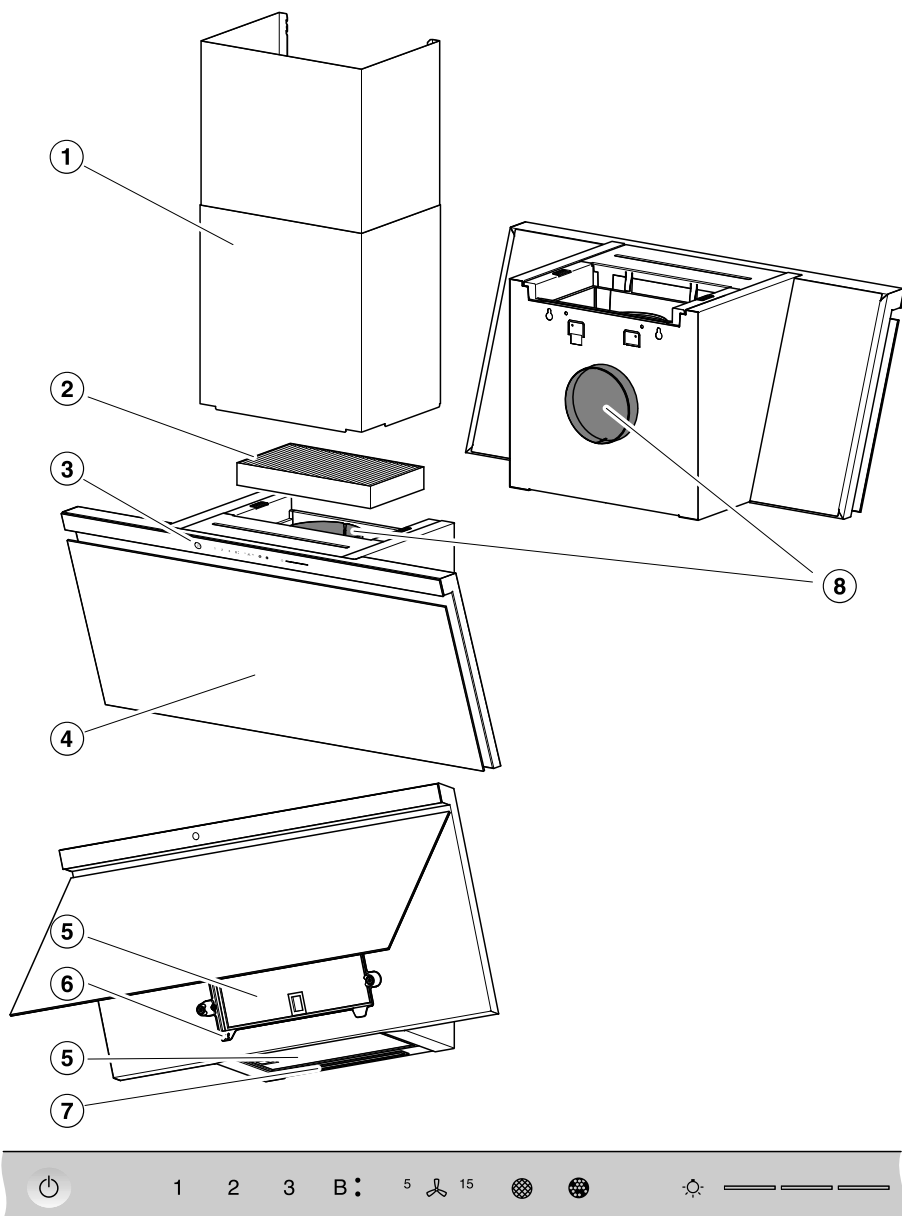

- 9
- 10
- 11
- 12
- 13
- 14
- 15

da5402

- ① Skorsten
Ekstratilbehør
Kun ved udluftning til det fri
- ② Lugtfilter
Engangs-lugtfilter eller regenererbart
lugtfilter
Ekstraudstyr til recirkulation
- ③ Betjeningselementer
- ④ Emskærm
- ⑤ Fedtfiltere
- ⑥ Opsamlingsbakke
- ⑦ Kogepladebelysning
- ⑧ Udluftningsstuds
Alternativt kan udluftningen føres ud
opad eller bagud.
Ved recirkulation kan udluftningen
kun ledes opad.
- ⑨ Sensortast til tænd og sluk af em-
hætten
- ⑩ Sensortaster til tænd og sluk af blæ-
seren og til indstilling af blæserstyr-
ken
- ⑪ Tast til efterudsugning
- ⑫ Sensortast til fedtfilterets driftstime-
tæller
- ⑬ Sensortast til lugtfilterets driftstime-
tæller
- ⑭ Sensortast til tænd/sluk og dæmp-
ning af kogepladebelysningen
- ⑮ Sensortaster til valg og visning af
lystrinnene

Komponenter

Fedtfilter

De genanvendelige metalfedtfiltere i emhætten optager de faste bestanddele i køkkenosen (fedt, støv osv.) og forhindrer derved, at emhætten bliver snavset.



Risiko for brand

Overmættede fedtfiltere medfører brandfare.

Rengør fedtfilterene med jævne mellemrum.

Kraftigt tilsmudsede fedtfiltere reducerer udsugningseffekten og medfører kraftigere tilsmudsning af emhætten og køkkenet.

Lugtfilter

Ved recirkulation skal der foruden fedtfilterene anvendes et lugtfilter. Dette binder de lugtstoffer, der opstår ved madlavning.

Lugtfilteret kan købes som ekstra tilbehør. Der kan købes lugtfiltere, som skal skiftes efter udløb af anvendelsestiden, og lugtfiltere, der er regenererbare.

Opsamlingsbakke

En opsamlingsbakke under fedtfilteret opsamler kondensvand. Rengør altid opsamlingsbakken, når fedtfilteret rengøres. Den kan tages ud, når den skal rengøres.

Lær dit produkt at kende

Kogepladebelysning

Kogepladebelysningen kan tændes og slukkes, og lyset kan dæmpes, uafhængigt af om blæseren er tændt.

Hvis du anvender Miele@home, kan du via Miele App tilpasse lystemperaturen til din køkkenbelysning (Miele DynamicWhite).

Funktioner

Udluftning til det fri



Den indsugede luft renses af fedtfilterne og ledes derefter ud af bygningen.

Recirkulation

(med lugtfilter som ekstraudstyr, se afsnittet Tekniske data)



Den indsugede luft renses ved hjælp af fedtfilterne og et lugtfilter. Derefter ledes luften tilbage i køkkenet.

Effektrtrin blæser

Ved let til kraftig em- og lugtdannelse eller varmeudvikling anvendes effektrtrin **1** til **3**.

Øg effektrtrinnet i tilfælde af øget em- og lugtdannelse eller varmeudvikling.

Ved midlertidig kraftig em- og lugtdannelse eller varmeudvikling, fx ved bruning, kan begge boostertrin **B•** og **B••** vælges. Boostertrinnene frakobles automatisk efter nogle minutter.

Efterudsugningsfunktion

Efterudsugningsfunktionen sørger for, at blæseren slukkes automatisk efter en valgt tid.

Køkkenluften renses for den sidste em og lugt efter madlavningen. Rester i emhætten og lugte som følge deraf undgås.

daip0494a

daip0494b

Driftstimetæller

Emhætten gemmer den tid, den har været i brug.

Hvis symbolet fedtfilter  lyser, skal fedtfilteret rengøres.

Hvis symbolet lugtfilter  lyser, skal lugtfilteret skiftes eller regenereres, hvis det er egnet hertil.

Driftstimetælleren kan indstilles, så intervallerne passer til madlavningsvanerne.

Deaktiver driftstimetælleren til lugtfilteret, hvis emhætten anvendes med udluftning til det fri.

Miele@home

Emhætten kan integreres i dit lokale trådløse netværk og betjenes med Miele App via din mobile enhed.

Hvis din Miele-kogeplade ligeledes er integreret i dit trådløse netværk, er Con@ctivity-funktionen automatisk aktiveret.

Adaptiv Con@ctivity

Med Con@ctivity-funktionen styres emhætten automatisk afhængigt af kogepladen. Det er en forudsætning, at emhætten og Miele-kogepladen er tilsluttet det lokale trådløse netværk eller har en direkte wi-fi-forbindelse.

Emhætten kan også til enhver tid betjenes manuelt under automatisk drift.

Hvis du regelmæssigt fx vælger et højere effekttrin, tilpasser den automatiske drift sig dine vaner (Miele Con@ctivity Plus).

Powermanagement

Emhætten er udstyret med Powermanagement-funktion. Powermanagement er en energisparefunktion. Den sørger for automatisk reducere af blæsertrinnet og frakobling af lyset.

- Hvis blæserens boostertrin er valgt, reduceres effekten automatisk til trin 3 efter 5 minutter.
- Blæsertrinnene 3, 2 eller 1 reduceres med 1 trin efter 2 timer og derefter med 1 trin for hver 30 minutter, indtil blæseren er frakoblet.
- Kogepladebelysningen slukkes automatisk efter 12 timer.

Ibrugtagning



Udluftning til det fri eller recirkulation vælges

Emhætten kan anvendes med udluftning til det fri og recirkulation. Blæserydelsen tilpasses den valgte funktionsmåde. Emhætten er ved levering indstillet til recirkulation. Ved udluftning til det fri skal emhætten omstilles.

Omstilling til udluftning til det fri foretages ved deaktivering af driftstimetælle-
ren for lugtfilteret/lugtfilterne.

- Tryk på tænd/sluk-tasten .

Alle symboler lyser med reduceret lysstyrke.

- Hold efterudsugningstasten ⁵ ¹⁵ inde, indtil symbolerne for fedtfilter  og lugtfilter  lyser.

- Tryk på symbolet luftfilter .

Lugtfiltersymbolet  og et blæsertrin blinker.

- Tryk på tasten **B**.

- Bekræft valget med lugtfiltertasten .

Alle kontrollamper slukker.

Emhætten er indstillet til udluftning til det fri.

Hvis valget ikke bekræftes inden for 4 minutter, bibeholdes den gamle indstilling.

Miele@home etableres

Forudsætning:

- et wi-fi-netværk
- Miele App
- en brugerkonto hos Miele. Bruger-
kontoen kan oprettes via Miele
App.

Sørg for, at det trådløse netværks signalstyrke er tilstrækkeligt kraftig på opstillingsstedet.

Tilgængelighed af Miele@home

Anvendelsen af Miele App afhænger af de funktioner og services, som tilbydes i dit land.

Alle funktioner er ikke tilgængelige i alle lande.

Yderligere information kan findes på Miele's hjemmeside www.miele.dk.

Miele App

Miele App kan hentes gratis i Apple App Store® eller i Google Play™.



Forbindelse via app

Netværksforbindelsen kan etableres med Miele App.

- Installer Miele App på den mobile enhed.

Til tilmeldingen skal der bruges:

1. Password til det trådløse netværk
2. Password til emhætten



Passwordet til emhætten er de sidste 9 cifre i serienummeret, som findes på typeskiltet.

Typeskiltet ses, når emskærmen klappes op.

- Start tilslutningen af produktet i appen. Følg tilslutningstrinnene.

Fremgangsmåde ved opfordring til aktivering af emhættens trådløse netværk:

- Tryk på tænd/sluk-tasten

Alle symboler lyser med reduceret lysstyrke.

- Hold efterudsugningstasten inde, indtil symbolerne for fedtfilter og lugtfilter lyser.

- Tryk på tasten **2**.

2 lyser konstant, **3** blinker.

De næste 10 minutter er emhætten klar til at blive forbundet.

- Følg derefter trinnene i appen.

Når der er etableret forbindelse, lyser **2** og **3** konstant.

- Bekræft valget med efterudsugningstasten .

Emhætten kan nu betjenes via appen.

Hvis det ikke er muligt at etablere forbindelse, blinker **2** og **3**, eller processen afbrydes efter 10 min.

- Gentag processen.

Ibrugtagning



Wi-fi og fjernbetjening afbrydes

For at oprette en ny wi-fi-forbindelse eller forbindelse med en fjernbetjening, skal de eksisterende forbindelser først afbrydes.

Ved afbrydelse af forbindelsen afbrydes wi-fi og en forbundet fjernbetjening altid samtidigt.

- Tryk på tænd/sluk-tasten .

Alle symboler lyser med reduceret lysstyrke.

- Hold efterudsugningstasten ⁵/₁₅ inde, indtil symbolerne for fedtfilter  og lugtfilter  lyser.

- Tryk på tasten **1**.

Ved en eksisterende wi-fi-forbindelse lyser **2** og **3** konstant.

Hvis en fjernbetjening er tilsluttet, lyser **B** også.

- Tryk på tasten **1**.

2 lyser konstant, og **3** blinker.

Efter nogle sekunder blinker **2**, **3** og **B**. Forbindelsen er afbrudt.

- Forlad afmelde-mode på emhætten ved tryk på efterudsugningstasten ⁵/₁₅.

Alle forbindelser er afbrudt. Der kan oprettes en ny forbindelse.

Con@ctivity etableres

Aktivering af Con@ctivity 3.0 via det lokale trådløse netværk.

Forudsætning:

- Lokalt trådløst netværk
- Wi-fi-kompatibel Miele-kogeplade

- Forbind emhætten og kogepladen med det lokale trådløse netværk (se afsnittet Miele@home oprettes).

Con@ctivity-funktionen aktiveres automatisk.

Aktivering af Con@ctivity 3.0 via en direkte wi-fi-forbindelse



Alternativt til integrering i det lokale trådløse netværk kan der oprettes direkte forbindelse mellem kogeplade og emhætte.

Forudsætning:

- Wi-fi-kompatibel Miele-kogeplade

- Tryk på tænd/sluk-tasten .

Alle symboler lyser med reduceret lysstyrke.

- Hold efterudsugningstasten ⁵/₁₅ inde, indtil symbolerne for fedtfilter  og lugtfilter  lyser.

- Tryk på tasten **3**.

2 lyser konstant, **3** blinker.

De næste 10 minutter er emhætten klar til at blive forbundet.

- Start wi-fi-forbindelsen på kogepladen. Vejledning hertil findes i brugsanvisningen til kogepladen.

Når der er etableret forbindelse, lyser **2** og **3** konstant.

- Bekræft valget med efterudsugnings-tasten .

Hvis det ikke er muligt at etablere forbindelse, blinker **2** og **3**, eller processen afbrydes efter 10 min.

- Afbryd forbindelsen på emhætten (se afsnittet Wi-fi afbrydes) **og** på kogepladen.
- Gentag processen.



Når der er direkte wi-fi-forbindelse, kan kogeplade og emhætte ikke integreres i et lokalt trådløst netværk. Betjening via Miele App er dermed fx ikke mulig. Hvis tilslutning til det lokale trådløse netværk ønskes senere, skal den direkte wi-fi-forbindelse mellem kogeplade og emhætte først afbrydes (se afsnittet Wi-fi-forbindelse afbrydes).

Fjernbetjening tilsluttes

Miele DARC 7 er ekstraudstyr

- Tryk på tænd/sluk-tasten  på emhætten.

Alle symboler lyser med reduceret lysstyrke.

- Hold efterudsugningstasten  inde, indtil symbolerne for fedtfilter  og lugtfilter  lyser.

- Tryk på tasten **B**.

2 lyser konstant, **3** blinker.

- Start tilslutningen på fjernbetjeningen. Vejledning hertil findes i brugsanvisningen til fjernbetjeningen.

Når der er etableret forbindelse, lyser **2** og **3** konstant.

- Bekræft valget med efterudsugnings-tasten .

Fjernbetjening afbrydes

- Se afsnittet "Ibrugtagning, afbrydelse af wi-fi og fjernbetjening" for at afbryde forbindelsen.

Betjening (automatisk)

Madlavning med Con@ctivity på en glaskeramisk kogeplade

- Tænd en kogezone på et tilfældigt trin.

Kogepladebelysningen tændes.

Efter nogle sekunder tændes blæseren, først kortvarigt på trin **2** og straks derefter på trin **1**.

Under madlavningen vælger emhætten automatisk det nødvendige blæsertrin. Blæsereffekten justeres efter antallet af tændte kogezone og det valgte varmetrin.

Emhætten reagerer med forsinkelse. Hermed tages der højde for, at ændring af varmetrin på kogepladen ikke umiddelbart fører til mindre eller mere em.

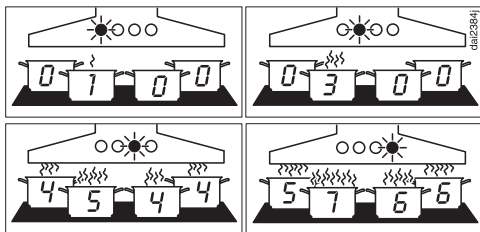

Eksempler på blæsertrin **1** til **5**

- Sluk alle kogezone efter madlavningen.

Blæsereffekten reduceres trinvist inden for de næste minutter, indtil blæseren til sidst slukker helt.

Herved renses køkkenluften for den sidste em og lugt.

Efter yderligere 30 sekunder slukker kogepladebelysningen.

Stegning med Con@ctivity

- Indstil fx til opvarmning af kogegrej før stegning en kogezone på højeste trin. Efter ca. 10 sekunder til 4 minutter skal kogezone indstilles på et lavere trin (60 sekunder til 5 minutter på en glaskeramisk kogeplade).

Emhætten registrerer en stegeproces.

Emhætten tændes, og når kogepladen er slukket, indstilles emhætten på blæsertrin 3, hvor den forbliver i ca. 5 minutter.

Derefter styres blæsertrinnet igen af Con@ctivity-funktionen.

Der kan også inden da manuelt vælges et andet blæsertrin.

Madlavning med Con@ctivity over en gaskogeplade

- Tænd en kogezone på et tilfældigt trin.

Kogepladebelysningen tændes.

Efter nogle sekunder tændes blæseren på trin **2**.

Uafhængigt af det valgte varmetrin forbliver blæseren på trin **2**.

- Sluk alle kogezoneer efter madlavningen.

Efterudsugningsfunktionen aktiveres. **5** på tasten efterudsugning  lyser.

Efter 5 min. slukker blæseren og kogezonebelysningen.

Herved renses køkkenluften for den sidste em og lugt.

Automatisk styring frakobles midlertidigt

Automatisk styring kan frakobles midlertidigt:

- Vælg et andet blæsertrin manuelt, eller
- sluk emhætten manuelt, eller
- aktiver efterløbsfunktionen  ⁵/₁₅, eller
- betjen kogezonebelysningen (kun i kombination med en gaskogeplade).

Tilbagevenden til automatisk styring

I kombination med en glaskeramisk kogeplade:

- Emhætten betjenes efter manuelt valg af et blæsertrin ikke i ca. 5 minutter, eller
- det manuelt valgte blæsertrin svarer igen til det automatiske trin, eller
- emhættens blæser og kogepladen har været slukket i min. 30 sekunder. Næste gang kogepladen tændes, aktiveres den automatiske styring igen.

I kombination med en gaskogeplade:

- emhættens blæser og kogepladen har været slukket i min. 30 sekunder. Næste gang kogepladen tændes, aktiveres den automatiske styring igen.

Afslutning af automatisk styring af hele tilberedningsprocessen

- Tænd blæseren, **inden** kogepladen tændes.

Con@ctivity er deaktiveret, indtil emhætten slukkes.

Hvis emhætten og kogepladen har været slukket i min. 30 sekunder efter madlavningen, aktiveres den automatiske styring igen, næste gang kogepladen tændes.

Betjening (manuelt)

Madlavning uden Con@ctivity-funktion (manuel styring)

Emhætten skal betjenes manuelt i følgende tilfælde:

- Con@ctivity-funktionen er ikke aktiveret.
- Con@ctivity-funktionen er midlertidigt deaktiveret (se afsnittet Betjening (automatisk styring) - Automatisk styring frakobles midlertidigt).

Blæseren tændes

- Tryk på tænd/sluk-tasten .

Alle symboler lyser med reduceret lysstyrke.

- Tænd blæseren ved berøring af en af tasterne **1** til **B**.

Blæsertrin vælges

- Vælg det ønskede blæsertrin med tasterne **1** til **B**.
- Ved berøring af tasten **B** er første boostertrin aktiveret.

Symbolet **B** lyser.

- Ved fornyet berøring af tasten **B** er andet boostertrin aktiveret.





Symbolet **B** lyser.

Reducering af boostertrinnene

Det andet boostertrin reduceres til boostertrin 1 efter 2 minutter.

Boostertrin 1 skifter automatisk tilbage på trin **3** efter 5 minutter.

Efterudsugningstid vælges

- Tryk efter madlavningen på tasten efterudsugning  på den tændte blæser:
 - 1 gang: Blæseren frakobles efter 5 minutter (**5**  lyser).
 - 2 gange: Blæseren frakobles efter 15 minutter ( **15** lyser).
 - Hvis der trykkes på efterudsugningstasten  igen, forbliver blæseren tændt ( **15** slukker).

Blæseren slukkes

- Tryk på tasten til det aktive blæsertrin. Blæseren slukker.

Kogepladebelysningen tændes

- Tryk på tænd/sluk-tasten .

Alle symboler lyser med reduceret lysstyrke.

- Tryk på lystasten .

Belysningen tænder med maksimal lysstyrke. Alle 3 bjælker ved siden af lystasten  lyser.

Kogepladebelysning dæmpes

- Hold lystasten  inde, mens lyset er tændt.

Lyset bliver mørkere, indtil tasten slippes.

- Hold igen lystasten  inde.

Lyset bliver lysere, indtil tasten slippes.

- Alternativt kan der vælges 3 lysstyrker ved tryk på bjælken ved siden af lystasten .

Kogepladebelysning slukkes

- Tryk på tasten belysning .

Kogepladebelysningen slukker.

Indstillinger tilpasses

Intervaller driftstimetæller fedtfilter





Ved levering er den indstillet til et rengøringsinterval på 30 timer.

- Et kortere interval på 20 timer anbefales, hvis der steges og frituresteges meget.
- Hvis der kun laves mad lejlighedsvis, anbefales ligeledes et kort interval. Herved forhindres, at fedtansamlinger hærdes og dermed vanskeliggør rengøringen.
- Et længere interval på 40 eller 50 timer kan vælges, hvis der normalt laves meget fedtfattig mad.

Intervaller driftstimetæller fedtfilter ændres

- Tryk på tænd/sluk-tasten .

Alle symboler lyser med reduceret lysstyrke.

- Hold efterudsugningstasten  inde, indtil symbolerne for fedtfilter  og lugtfilter  lyser.
- Tryk på symbolet fedtfilter .

Fedtfiltersymbolet  og et blæsertrin blinker.

Tasterne **1** til **B** viser den indstillede tid:

Tast 1	20 timer
Tast 2	30 timer
Tast 3	40 timer
Tast B	50 timer

- Vælg den ønskede tid ved tryk på tallene.

- Bekræft valget med fedtfiltertasten . Hvis valget ikke bekræftes inden for 4 minutter, bibeholdes den gamle indstilling.

Intervaller driftstimetæller lugtfilter





Ved levering er der indstillet et interval på 180 timer.

- Hvis der hyppigt laves lugtintensive retter, anbefaler vi at afkorte intervallet til 120 timer.
- Hvis der kun sjældent laves lugtintensive retter, kan intervallet forlænges til 240 timer.

Intervaller driftstimetæller lugtfilter ændres eller deaktiveres

- Tryk på tænd/sluk-tasten .

Alle symboler lyser med reduceret lysstyrke.

- Hold efterudsugningstasten  inde, indtil symbolerne for fedtfilter  og lugtfilter  lyser.
- Tryk på symbolet lugtfilter .

Lugtfiltersymbolet  og et blæsertrin blinker.

Tasterne **1** til **B** viser det indstillede interval:

Tast 1	120 timer
Tast 2	180 timer
Tast 3	240 timer
Tast B	deaktiveret

- Vælg det ønskede interval ved tryk på tallene.

- Bekræft valget med lugtfiltertasten . Hvis valget ikke bekræftes inden for 4 minutter, bibeholdes den gamle indstilling.



Powermanagement deaktiveres/aktiveres

Vær opmærksom på, at deaktiveringen kan medføre et højere energiforbrug.



- Tryk på tænd/sluk-tasten .

Alle symboler lyser med reduceret lysstyrke.

- Hold efterudsugningstasten ⁵ ¹⁵ inde.

Efter nogle sekunder lyser symbolerne fedtfilter  og lugtfilter , efter yderligere 7 sekunder lyser blæsertrin **1**.

- Tryk herefter en efter en på

- lystasten ,
- tasten **1** og igen
- lystasten .

Når Powermanagement er aktiveret, lyser **1** og **B** konstant.



Når det er deaktiveret, blinker **1** og **B**.

- Tryk på tasten **1** for at deaktivere Powermanagement.

1 og **B** blinker.

- Aktiver ved at trykke på tasten **B**.

1 og **B** lyser konstant.

- Bekræft valget med efterudsugningstasten ⁵ ¹⁵.

Alle lamper slukker.

Hvis valget ikke bekræftes inden for 4 minutter, bibeholdes den gamle indstilling.

Sikkerhedsafbryder

Hvis Powermanagement er deaktiveret, slukkes emhætten og kogepladebelysningen automatisk efter 12 timer.

- Den kan tændes igen ved tryk på tænd/sluk-tasten .

Indstillinger tilpasses

Signallyd sensortaster deaktiveres/aktiveres



Når der vælges en funktion med sensortasterne, lyder en kort signallyd til bekræftelse.

Signallyden kan deaktiveres.

- Tryk på tænd/sluk-tasten .

Alle symboler lyser med reduceret lysstyrke.

- Hold efterudsugningstasten  inde.

Efter nogle sekunder lyser symbolerne fedtfilter  og lugtfilter , efter yderligere 7 sekunder lyser blæsertrin **1**.

- Tryk på herefter på tasten **1** 3 gange.

Hvis signallyden er aktiveret, lyser **2** og **3** konstant.

Når den er deaktiveret, blinker **2** og **3**.

- Tryk på tasten **1** for at deaktivere signallyden.

2 og **3** blinker.

- Aktiver ved at trykke på tasten **B**.

2 og **3** lyser konstant.

- Bekræft valget med efterudsugningstasten .

Alle lamper slukker.

Hvis valget ikke bekræftes inden for 4 minutter, bibeholdes den gamle indstilling.

Denne emhætte arbejder meget effektivt og energibesparende. Følgende forholdsregler understøtter den energibesparende brug:

- Sørg for god ventilation i køkkenet ved madlavningen. Hvis der ved udluftning til det fri ikke strømmer tilstrækkelig luft til emhætten, arbejder den ikke effektivt, og der høres højere lyde ved brug.
- Lav mad på så lavt varmetrin som muligt. Mindre mados betyder lavere udsugningstrin på emhætten og dermed et lavere strømforbrug.
- Rengør eller udskift filtrene regelmæssigt. Overmættede filtre reducerer emhættens effekt, øger brandfaren og medfører øget hygiejnisk risiko.
- Anvend Con@ctivity-funktionen. Emhætten tændes og slukkes automatisk. Emhætten vælger det optimale blæsertrin til den pågældende madlavningssituation og sørger hermed for et lavt strømforbrug.
- Vær opmærksom på følgende, hvis emhætten betjenes manuelt:
 - Kontroller det valgte blæsertrin på emhætten. For det meste er et lavt trin tilstrækkeligt. Anvend kun boostertrinet, når det er nødvendigt.
 - Vælg ved kraftig mados et højt effektivtrin på et tidligt tidspunkt. Dette er mere effektivt end at forsøge at få store mængder mados i køkkenet ud ved at lade emhætten køre længe.
 - Sørg for at slukke emhætten efter endt madlavning. Anvend efterudsugningsfunktionen, hvis luften i køkkenet skal renses for rester af em og lugte efter madlavningen. Blæseren slukker automatisk efter den valgte efterudsugningstid.

Rengøring og vedligeholdelse

⚠ Afbryd altid strømmen til emhætten inden reparation og vedligeholdelse (se afsnittet Råd om sikkerhed og advarsler).

Kabinettet rengøres

- Rengør alle overflader og betjenings-elementer med en svampeklud, opvaskemiddel og varmt vand.
- Tag fedtfilterne ud, og rengør de tilgængelige dele i kabinettet for aflejret fedt. Derved forebygges brandfare.
- Tør overfladerne efter med en blød klud.
- Glasflader kan desuden rengøres med glasrens.

Anvisninger om rengøring af kabinettet

Uegnede rengøringsmidler kan beskadige overfladerne.

Anvend ingen af følgende rengøringsmidler:

- soda-, syre-, klorid- eller opløsningsmiddelholdige rengøringsmidler
- skurende rengøringsmidler, som fx skurepulver, flydende skuremiddel, skuresvampe eller brugte svampe, der indeholder rester af skuremiddel.

Rengøringen af farvede kabinetdele forårsager små ridser i overfladen, som kan være synlige afhængig af rumbelysningen.

Fedtfiltere

Rengøringsinterval fedtfiltere

Efter en forindstillet driftstid vises en påmindelse om at rengøre fedtfilteret ved at symbolet fedtfilter  lyser.

Rengør fedtfilterne senest hver 3. - 4. uge, også selv om fedtfiltersymbolet  endnu ikke lyser. Fedtansamlinger hærdes, hvis de får lov til at sidde i længere tid, hvorved rengøringen vanskeliggøres.

Åbning af emskærmen

Emskærmen holdes fast af magneter.

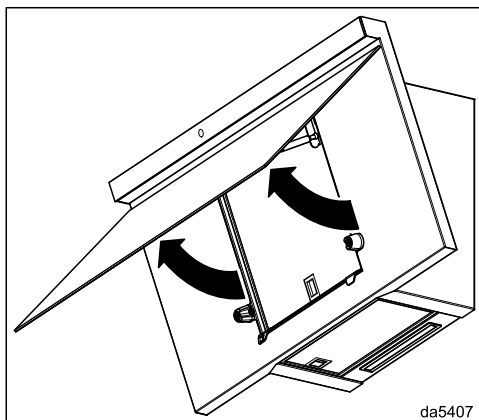

- Træk emskærmen ud af holderen for neden, og vip den opad.

Fedtfileret tages ud

⚠ Hvis fedtfilteret falder ned, kan det medføre beskadigelse af filteret og kogepladen. Hold godt fast i filteret, når det tages ud.

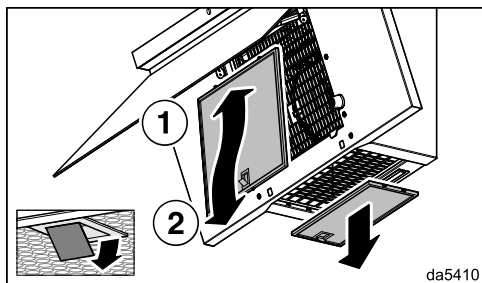

da5410

- Løsn låsen på det forreste fedtfilter, skub fedtfilteret en smule opad, og tag det ud fremad.
- Åbn låsen på det nederste fedtfilter, og tag fedtfilteret ud nedad.

Opsamlingsbakke rengøres

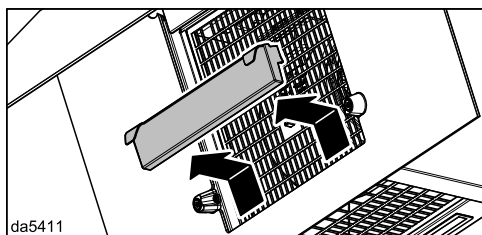

da5411

- Træk forsigtigt opsamlingsbakken opad og ud, og hæld kondensvandet ud.
- Rengør opsamlingsbakken med en fugtig klud, og sæt den i igen.

Fedtfiltre rengøres i hånden

- Rengør fedtfiltrene i varmt vand tilsat et mildt opvaskemiddel til opvask i hånden; anvend en opvaskebørste. Brug ikke koncentreret opvaskemiddel.
- Læg fedtfiltrene til tørre på et sugende underlag efter rengøringen.

Anvisninger om rengøring i hånden

Uegnede rengøringsmidler kan medføre beskadigelse af filterfladen ved hyppig anvendelse.

Anvend ingen af følgende rengøringsmidler:

- Kalkopløsende rengøringsmidler
- Skurepulver eller flydende skuremiddel
- Aggressive universalrengøringsmidler og fedtopløsningssprays
- Ovnspray

Rengøring af fedtfilteret i opvaskemaskinen

- Anbring fedtfiltrene så lodret som muligt eller på skrå i underkurven. Sørg for, at spulearmen kan bevæges frit.
- Brug et opvaskemiddel til husholdningsbrug.
- Vælg et program med en temperatur på maks. 65 °C.

Rengøring og vedligeholdelse

Anvisninger om rengøring i opvaske-maskine

Fedtfiltre kan blive ubrugelige på grund af for høje temperaturer, fx på grund af deformation. Vælg et program, der ikke overskrider den anbefalede temperatur.

Følg også anvisningerne i opvaskemaskinens brugsanvisning.

Afhængigt af opvaskemidlet kan der forekomme permanent misfarvning af de indre filteroverflader. Dette har ingen indflydelse på fedtfiltrenes funktion.

Fedtfiltre sættes i

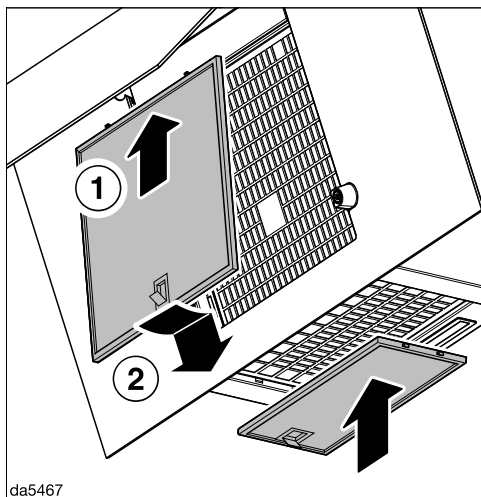

- Sæt fedtfiltrene i.

Emskærm lukkes

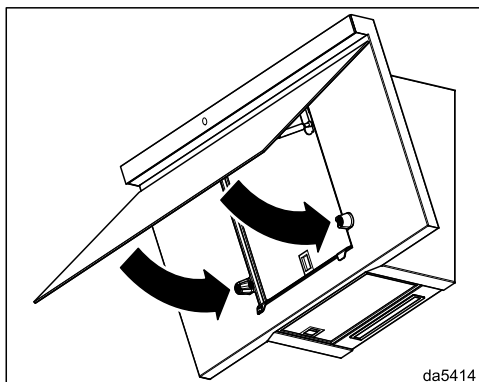

- Vip emskærmen nedad. Emskærmen holdes fast af magneter.

Driftstimetæller for fedtfiltre nulstilles

Efter rengøringen skal driftstimetælleren nulstilles.

- Berør fedtfiltretasten  i ca. 3 sekunder, mens blæseren er tændt, indtil kun tasten **1** blinker.

Fedtfiltersymbolet  slukker.

Udskiftning af fedtfiltre

Filterfladerne kan blive slidt pga. regelmæssig anvendelse og rengøring.

Udskift filtrene, hvis der konstateres skader.

Fedtfiltrene kan bestilles via vores hjemmeside under Services - Reservedele og tilbehør eller hos Miele-forhandlere.

Lugtfiler

Udskiftningsinterval lugtfilter

Lugtfileret bør altid udskiftes, når det ikke længere kan binde lugtstofferne tilstrækkeligt.

Efter en driftstid på 180 timer lyser lugtfiltersymbolet  for at minde dig om at skifte lugtfilteret.

Vi anbefaler at udskifte lugtfilteret senest efter 6 måneder.

Regenereringsinterval lugtfilter

Hvis der anvendes et regenererbart lugtfilter (Miele DKF ... -R), svarer intervallet til udskiftningsintervallet (se afsnittet "Udskiftningsinterval lugtfilter").

Se brugsanvisningen til lugtfilteret vedr. regenerering.

Lugtfilteret isættes/udskiftes

- Tag lugtfilteret ud af emballagen.

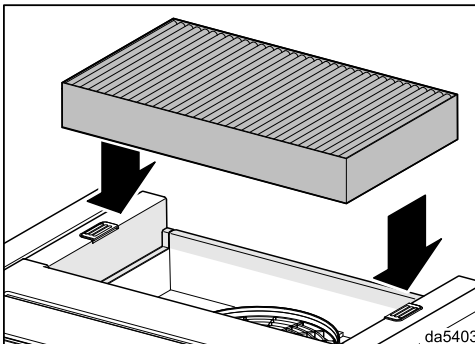

- Anbring lugtfilteret i holderen på oversiden af emhætten.

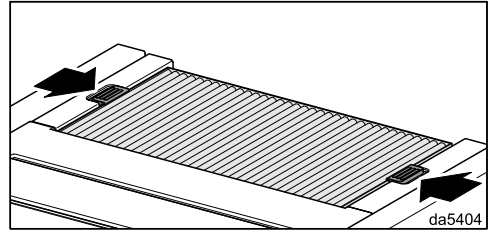

- Luk låsene.

Driftstimetæller til lugtfilter nulstilles

Driftstimetælleren skal nulstilles efter udskiftning eller regenerering.

- Tryk på lugtfiltertasten  i ca. 3 sekunder, mens blæseren er tændt, indtil kun tasten **1** blinker.

Lugtfiltersymbolet  slukker.

Lugtfilter bortskaffes

- Det brugte lugtfilter kan smides ud med almindeligt husholdningsaffald.

Service

Under miele.dk/Services findes informationer om, hvordan man selv kan udbedre småfejl og bestille reservedele.

Kontakt i tilfælde af fejl

Kontakt forhandleren eller Miele Kundecenter, hvis det ikke er muligt selv at udbedre fejlen.

Bestil service via Mieles hjemmeside www.miele.dk/service.

Kontaktinformation til Miele Kundecenter findes i slutningen af denne dokumentation.

Typeskiltets placering

Typeskiltet ses, når emskærmen klappes op.

Miele Service

- Service inden for kort tid
- Lokale Miele-serviceteknikere i landsdækkende servicenet
- Teknikerne er specialuddannede i Mieles produkter
- Centralt dirigerede servicevogne
- Stor reservedelsbeholdning i servicevognen
- Originale Miele-reservedele
- 24 måneders garanti på alle fabriksnye Miele-produkter, -reservedele og reparationer
- Garanteret levering af reservedele i mange år efter at produktet er taget ud af salgsprogrammet

Reparationservice

Får du brug for reparationservice, klarer vi det hurtigt med egen serviceafdeling. Vi har over hele landet mere end 60 lokalt boende serviceteknikere og er derfor altid tæt på kunderne. Ventetiden på at få besøg af en servicetekniker er normalt kun ganske få dage, så dit produkt hurtigt er klar til brug igen. Dette kan vi gøre i kraft af vores store stab af serviceteknikere, som kører i centralt dirigerede servicevogne.

Teknikeren medbringer en stor mængde originale Miele-reservedele i sin servicevogn. Dette bevirker, at langt de fleste reparationer klares med det samme uden yderligere servicebesøg.

Rygraden i god service er dygtige serviceteknikere. Alle vores teknikere har en relevant faglig håndværksmæssig uddannelse, og denne suppleres løbende med Miele's egen uddannelse i drift, vedligeholdelse og reparation af vores produkter. Du kan derfor også altid få råd og vejledning om produkternes drift og vedligeholdelse.

Servicebestilling

Kontakt Miele Kundecenter via miele.dk/service

Miele's garanti

De efterfølgende bestemmelser om garanti omfatter udelukkende fabriksnye produkter. Garantien er gældende 24 mdr. fra købsdato, når der forevises kvittering, regning eller tilsvarende, hvoraf købsdato fremgår. Funktionssvigt på produkterne, der skyldes installationsmæssige forhold, dækkes ikke af garantien. Garantien indskrænker ikke købers rettigheder if. lovgivningen over for Miele.

Miele's garanti omfatter:

Fabriksnye produkter beregnet til private husholdninger og anvendt til rette formål. Fabrikations- og materialefejl, såfremt disse fejl konstateres under produktets normale brug.

For mindre øer, hvor færgetransport er påkrævet, Grønland og Færøerne gælder dog særlige bestemmelser.

Miele's garanti indebærer:

For store produkter betaler Miele alle udgifter til reservedele, arbejds løn og rejseudgifter for tekniker. Såfremt Miele skønner det nødvendigt, at produktet sendes til et Miele værksted, betaler Miele alle fragtudgifter hertil. For små produkter betaler Miele alle udgifter til reservedele og arbejds løn, hvorimod fremsendelse af produktet sker for købers regning og risiko. Efter udbedring af fejlen sker returnering af produktet for Miele's regning og risiko. Dele udskiftet ved en sådan reparation tilhører Miele.

Service

Mieles garanti omfatter ikke:

- Fejl eller skader opstået direkte eller indirekte som følge af overlast, fejlbehandling, misbrug, skødesløs behandling, mangelfuld vedligeholdelse, fejlagtig indbygning, opstilling og tilslutning, spændingsvariationer og elektriske forstyrrelser eller ved reparation udført af andre end de af Miele autoriserede teknikere.
- Fejl eller skader opstået som følge af erhvervsmæssig eller anden brug af produkter, der er beregnet til private husholdninger.
- Erstatning for eventuelle følgeskader, herunder skader på andre genstande, driftstab etc., medmindre andet er lovmæssigt fastlagt.

Uberettiget tilkaldelse af Miele Service:

Inden Miele Service tilkaldes, kontrolleres de fejlmuligheder, det er muligt selv at udbedre. Såfremt kravet om udbedring er uberettiget, eksempelvis hvis produktets svigt skyldes en defekt sikring eller et defekt afløb, påhviler det kunden selv at betale de omkostninger, der er forbundet med at have tilkaldt service.

Transportskader:

Skulle produktet have fået en transport-skade under en transport, som køber selv har sørget for, rettes omgående henvendelse til den forhandler, hvor produktet er købt.

Lov om køb:

Bestemmelserne vedrørende garanti er gældende fra ikrafttrædelse af Lov om køb år 2002. Garantien fratager ikke køber adgang til at gøre et eventuelt ansvar efter købeloven gældende over for den forhandler, hvor produktet er købt. Henvendelse til Miele A/S virker samtidig som reklamation over for forhandleren.

Indberetning:

Ønskes fejlen ikke afhjulpet omgående, skal eventuelle krav i henhold til Mieles garanti sammen med den fornødne dokumentation for købsdato være indsendt skriftligt inden garantiens udløb til

Miele A/S

Erhvervsvej 2, Postboks 1371

DK - 2600 Glostrup.

Før installation

 Læs før installation alle informationer i dette afsnit samt afsnittet Råd om sikkerhed og advarsler.

Beskyttelsesfolie fjernes

For at beskytte emhætten mod transportkader er kabinettet forsynet med en beskyttelsesfolie.

- Beskyttelsesfolien skal fjernes før montering. Den kan uden videre trækkes af.

Installationsmateriale

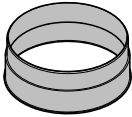

1 udluftningsstuds
til aftræksrør \varnothing 150 mm.

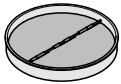

1 tilbageslagsklap
til montering i motorenhedens udblæsningsstuds (ikke til recirkulation). På nogle modeller er tilbageslagsklappen allerede monteret.

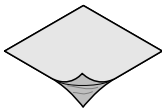

Afdækningsfolie
Til tætning af kabinettet



**4 skruer 5 x 60 mm og
4 rawplugs 8 x 50 mm**
til fastgørelse til væggen.

 Skruerne og rawpluggene er velegnede til massivt murværk. Til andre vægkonstruktioner skal der vælges fastgøringsmaterialer, der er velegnede til disse. Kontroller, at væggen er tilstrækkeligt bæredygtig.



1 skruer 4 x 14 mm
til montering af tilbageslagsklappen



1 afdækningskappe



2 mærkater



Monteringsanvisning

De enkelte monteringsstrin er beskrevet i monteringsanvisningen.

560new-020a8a50

09032340

06565780

00040035

08192250

08161800

08164391

MpBooklet

Installation

Mål

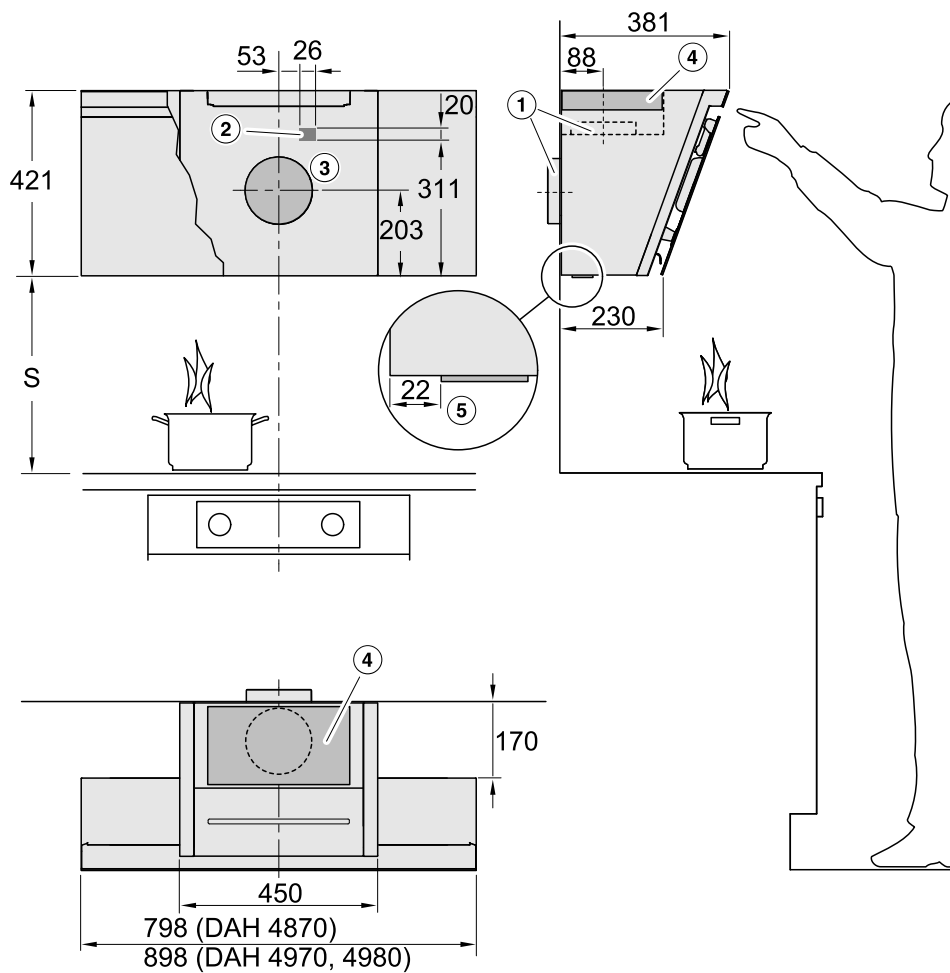

da5417

Tegningen er ikke målfast

- ① Udluftning opad eller bagud
- ② Gennemføringshul, hvis nettilslutningen ikke sker med stik, men ved fast tilslutning.
- ③ Udluftningshul Ø 200 mm, så udluftningsrøret er bevægeligt i væggen
- ④ Luftudgang ved recirkulation. Der skal være en afstand på min. 300 mm til loftet eller til køkkenskabe oven over emhætten.

Aftrækstilslutning Ø 150 mm

Vær ved anvendelse af skorsten DADC 1000 opmærksom på målskitsen til installationsområdet til stikdåse og udluftningshul.

- ⑤ Kogepladebelysningens afstand fra bagvæggen

Afstand mellem kogeplade og emhætte (S)

Vær ved valg af afstanden mellem kogepladen og underkanten af emhætten opmærksom på kogepladeproducentens angivelser.

Hvis der ikke er angivet større sikkerhedsafstande, skal nedenstående mindsteafstande overholdes:

Se også afsnittet Råd om sikkerhed og advarsler.

Kogeplade	Afstand S min.
Elkogeplade	450 mm
Elgrill, friturekoger (el)	650 mm
Gaskogeplade med flere blus, ≤ 12,6 kW samlet effekt, ingen enkelt brænder > 4,5 kW	650 mm
Gaskogeplade med flere blus, > 12,6 kW og ≤ 21,6 kW samlet effekt, ingen enkelt brænder > 4,8 kW	760 mm
Gaskogeplade med flere blus, > 21,6 kW samlet effekt, eller en brænder med effekt > 4,8 kW	Ikke mulig
Gaskogeplade med ét blus, ≤ 6 kW effekt	650 mm
Gaskogeplade med ét blus, > 6 kW og ≤ 8,1 kW effekt	760 mm
Gaskogeplade med ét blus, > 8,1 kW effekt	Ikke mulig

Installation

Monteringsanbefalinger

- Ved valg af monteringshøjde bør der tages hensyn til brugernes højde. Det skal være muligt at arbejde frit ved kogepladen og at betjene emhætten optimalt.
- Vær opmærksom på, at emmen fra madlavningen opfanges dårligere, jo større afstanden til kogepladen er.
- Sørg for, at emhætten monteres midt over kogepladen, så emmen fra madlavningen kan opfanges optimalt.
- Monteringsstedet skal være frit tilgængeligt. I tilfælde af reparation skal det også være nemt at komme til emhætten og at afmontere den. Vær fx opmærksom på dette ved placering af skabe, reoler, loftselementer eller dekorrammer i området omkring emhætten.

Boreskitse til vægmontering

- Følg vedlagte monteringsplan ved boring af hullerne.

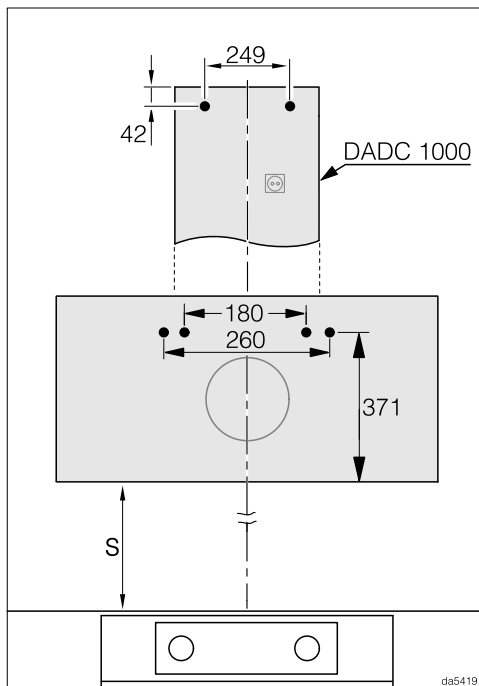

- Hvis der på forhånd skal fremstilles en bagvæg med monteringshuller, kan afstanden mellem hullerne ses her (skrue \varnothing 5 mm).

Aftræksrør

⚠ Ved samtidig brug af emhætten og et ildsted, der er afhængigt af luften i rummet, kan der være fare for forgiftning!

Anvisningerne i afsnittet Råd om sikkerhed og advarsler bør ubetinget følges.

Lad i tvivlstilfælde den lokale skorstensfejermester kontrollere, at brug af emhætten kan ske uden fare.

Anvend kun glatte rør eller fleksible slanger af ikke-brændbart materiale som aftræksrør.

For at opnå størst muligt luftflow og lavt lydniveau bør man være opmærksom på følgende:

- Aftræksrørets diameter må ikke være mindre end udluftningsstudsens tværsnit (se afsnittet Mål). Dette gælder især ved anvendelse af fladkanaler.
- Aftræksrøret skal være så kort og lige som muligt.
- Anvend kun bøjninger med stor radius.
- Der må ikke være knæk på aftræksrøret, og det må ikke være trykket sammen.
- Alle forbindelser skal være faste og tætte.
- Hvis aftræksrøret har klapper, skal klapperne åbnes, når emhætten tændes.

Enhver indsnævring af luftstrømmen giver ringere lufteffekt og øger driftslydene.

Skorsten

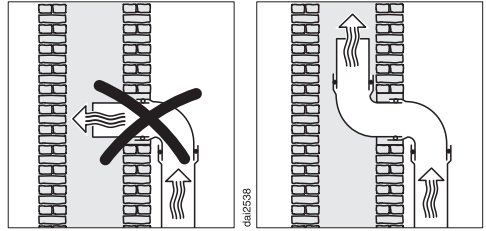

Hvis udblæsningsluften føres ud gennem en skorsten, skal indførselsstudsens ledes i strømretningen.

Hvis skorstenen anvendes til flere maskiner til udluftning, skal skorstenens diameter være tilstrækkelig stor.

Installation

Tilbageslagsklap

- Anvend en tilbageslagsklap i ventilationsystemet.

Tilbageslagsklappen sikrer, at der ikke kan trænge luft ind eller ud, når emhætten er slukket.

Hvis udblæsningsluften skal ledes direkte ud i det fri, anbefaler vi, at der installeres et Miele-murrør eller en Miele-tag-gennemføring (ekstraudstyr). Der er installeret en integreret tilbageslagsklap.

I tilfælde af at ventilationssystemet ikke har en tilbageslagsklap, følger der en tilbageslagsklap med emhætten.

Tilbageslagsklappen sættes ind i blæserens udblæsningsstuds.

Kondensvand

Hvis aftræksrøret fx føres igennem kølige rum eller loft, kan der dannes kondensvand i aftræksrøret på grund af temperaturforskellene. Isolér aftræksrøret for at reducere temperaturforskelle.

Hvis aftræksrøret lægges vandret, skal der være et fald på min 1 cm pr. meter. Faldet forhindrer, at kondensvand kan løbe ind i emhætten.

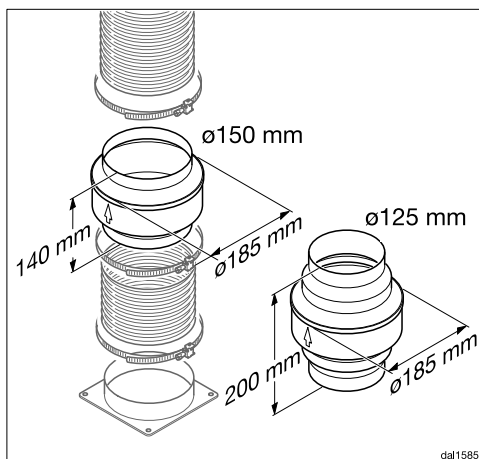

Ud over isolering af aftræksrøret anbefaler vi, at der installeres en kondensvandspærre, som opsuger kondensvandet og fordamper det.

Kondensvandspærre kan købes som ekstratilbehør til aftræksrør med en diameter på 125 mm eller 150 mm.

Kondensvandspærren skal installeres lodret og så vidt muligt tæt over emhættens udblæsningsstuds. Pilen på kabinetet viser udblæsningsretningen.

Der kan kun anvendes kondensvandspærre, når udluftningen føres opad.

Miele påtager sig intet ansvar for funktionsfejl eller skader forårsaget af utilstrækkeligt aftræk.

Lyddæmper

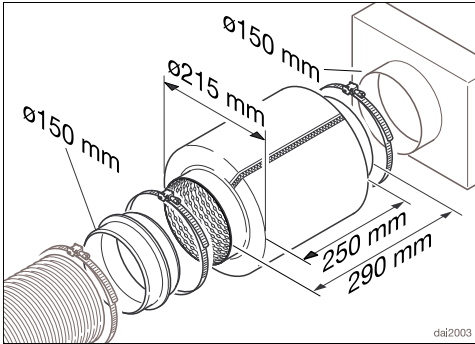

Til yderligere lyddæmpning kan der installeres en lyddæmper i aftræksrøret (ekstratilbehør)

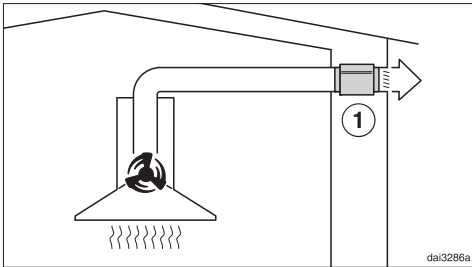

Ved udluftning til det fri dæmper lyd-dæmperen blæserstøj udad og også støj udefra, som kan trænge ind i køkkenet via aftræksrøret (fx larm fra gaden). Anbring derfor lyddæmperen tæt på udluftningsåbningen ①.

Installation

Eltilslutning

Emhætten leveres med et stik godkendt i EU, som dog ikke må anvendes i en dansk installation, da maskinen derved ikke jordforbindes iht. Stærkstrømsbekendtgørelsen. Udskiftning til dansk stik skal foretages af en uddannet fagmand. Alternativt kan der anvendes en adapter til overgang mellem Schuko-stikprop og dansk jordingsystem. En sådan kan bestilles ved henvendelse til vores kundecenter (kontaktinformation findes på omslaget).

Hvis stikkontakten ikke er frit tilgængelig eller ikke er beregnet til fast installation, skal produktet kunne afbrydes på gruppeafbryderen.



Brandfare på grund af overopvarmning.

Hvis emhætten anvendes med stikdåser eller forlængerledninger kan det medføre overbelastning af ledningerne.

Af sikkerhedsgrunde må der ikke anvendes stikdåser eller forlængerledning.

Den elektriske montering skal foretages af en uddannet fagmand i henhold til Stærkstrømsbekendtgørelsen.

Af sikkerhedsårsager anbefaler vi, at der anvendes et HPFI-relæ af typen  i husinstallationen til eltilslutning af emhætten.

En beskadiget tilslutningsledning må kun udskiftes med en speciel tilslutningsledning af samme type (kan købes ved henvendelse til vores kundecenter). Af sikkerhedsmæssige grunde må ledningen kun udskiftes af Miele Service eller en anden uddannet fagmand.

Nominel effekt og sikring fremgår af denne brugsanvisning eller typeskiltet. Sammenlign disse oplysninger med dataene for eltilslutning på opstillingsstedet.

I tvivlstilfælde bør man kontakte en uddannet el-fagmand.

Forbigående eller permanent tilslutning til et selvforsynende eller ikke-netværks-synkront energiforsyningssystem (såsom stand-alone netværkssystemer, backup-systemer) er mulig. Forudsætning for tilslutning er, at energiforsyningssystemet opfylder kravene i EN 50160 eller tilsvarende. Beskyttelsesforanstaltningerne i husinstallationen og i Miele-produktet skal også sikres med hensyn til deres funktion og driftsform ved tilslutning til stand-alone netværkssystemer eller ved ikke-netværkssynkron drift, eller de skal erstattes af tilsvarende foranstaltninger i installationen. Som eksempelvis beskrevet i den aktuelle version af VDE-AR-E 2510-2.

Skal ekstrabeskyttes, jf. Stærkstrømsbekendtgørelsen.

Tekniske data

Blæsemotor	220 W
Kogepladebelysning	3,2 W
Samlet tilslutningsværdi	223,2 W
Spænding, frekvens	AC 230 V, 50 Hz
Sikring	10 A
Tilslutningsledningens længde	1,3 m
Forindstillet lystemperatur	3.500 K
Indstillelig lystemperatur	2.700K - 6.500K
Vægt	
DAH 4870	17 kg
DAH 4970, 4980	18 kg

Trådløst netværksmodul

Frekvensbånd	2,400 – 2,4835 GHz
Maks. sendeeffekt	< 100 mW

Ekstraudstyr til recirkulation

Lugtfiler DKF 29, DKF 29-S eller DKF 29-R (regenererbart).

Konformitetserklæring

Miele erklærer hermed, at denne emhætte overholder direktiv 2014/53/EU.

Den komplette tekst til EU-konformitetserklæringen er tilgængelig her:

- På Miele's hjemmeside på den respektive produktside under Downloads.
- Brugsanvisning m.m. kan downloades på <https://miele.dk/brugsanvisninger> ved at angive produktnavn eller serienummer.

Oplysning til testinstitutter

Beregning af energiklassen skal foretages med udluftning til det fri. Emhætten er ved levering indstillet til recirkulation. Omstilling til udluftning til det fri foretages ved deaktivering af driftstimetælleren for lugtfilteret/lugtfilterne (se afsnittet Første ibrugtagning).

Tekniske data

Datablad til husholdningsemhætter

efter delegeret forordning (EU) nr. 65/2014 og forordning (EU) nr. 66/2014

MIELE	
Modelidentifikation	DAH 4870 Sienna
Årligt energiforbrug (AEC _{emhætte})	28,7 kWh/år
Energieffektivitetsklasse	A++
Energieffektivitetsindeks (EEI _{emhætte})	34,5
Hydraulisk effektivitet (FDE _{emhætte})	40,0
Hydraulisk effektivitetsklasse	
A (bedste klasse) til G (dårligste klasse)	A
Belysningseffektivitet (LE _{emhætte})	81,3 lx/W
Belysningseffektivitetsklasse	
A (bedste klasse) til G (dårligste klasse)	A
Fedtfiltreringseffektivitet	70,7%
Fedtfiltreringseffektivitetsklasse	
A (bedste klasse) til G (dårligste klasse)	D
Målt luftstrøm i det optimale driftspunkt	426,6 m ³ /h
Luftstrøm (min. hastighed)	215 m ³ /h
Luftstrøm (maks. hastighed)	415 m ³ /h
Luftstrøm (intensiv hastighed eller turboindstilling)	875 m ³ /h
Maks. luftstrøm (Q _{max})	875,0 m ³ /h
Målt lufttryk i det optimale driftspunkt	407 Pa
A-vægtet lydeffektemission (min. hastighed)	38 dB
A-vægtet lydeffektemission (maks. hastighed)	50 dB
A-vægtet lydeffektemission (intensiv hastighed eller turboindstilling)	68 dB
Målt elektrisk effektoptag i det optimale driftspunkt	120,5 W
Effektoptag i standbytilstand (P _s)	0,29 W
Belysningssystemets nominelle effekt	3,2 W
Belysningssystemets gennemsnitlige lysstyrke på kogefladen	260 lx
Tidsforølgelsesfaktor	0,6

Datablad til husholdningsemhætter

efter delegeret forordning (EU) nr. 65/2014 og forordning (EU) nr. 66/2014

MIELE	
Modelidentifikation	DAH 4970 Sienna
Årligt energiforbrug (AEC _{emhætte})	28,2 kWh/år
Energieffektivitetsklasse	A++
Energieffektivitetsindeks (EEI _{emhætte})	34,3
Hydraulisk effektivitet (FDE _{emhætte})	40,2
Hydraulisk effektivitetsklasse	
A (bedste klasse) til G (dårligste klasse)	A
Belysningseffektivitet (LE _{emhætte})	81,3 lx/W
Belysningseffektivitetsklasse	
A (bedste klasse) til G (dårligste klasse)	A
Fedtfiltreringseffektivitet	70,7%
Fedtfiltreringseffektivitetsklasse	
A (bedste klasse) til G (dårligste klasse)	D
Målt luftstrøm i det optimale driftspunkt	421,1 m ³ /h
Luftstrøm (min. hastighed)	218 m ³ /h
Luftstrøm (maks. hastighed)	420 m ³ /h
Luftstrøm (intensiv hastighed eller turboindstilling)	884 m ³ /h
Maks. luftstrøm (Q _{max})	884,0 m ³ /h
Målt lufttryk i det optimale driftspunkt	408 Pa
A-vægtet lydeffektemission (min. hastighed)	38 dB
A-vægtet lydeffektemission (maks. hastighed)	50 dB
A-vægtet lydeffektemission (intensiv hastighed eller turboindstilling)	68 dB
Målt elektrisk effektoptag i det optimale driftspunkt	118,7 W
Effektoptag i standbytilstand (P _s)	0,29 W
Belysningssystemets nominelle effekt	3,2 W
Belysningssystemets gennemsnitlige lysstyrke på kogepladen	260 lx
Tidsforøgselsfaktor	0,6

Tekniske data

Datablad til husholdningsemhætter

efter delegeret forordning (EU) nr. 65/2014 og forordning (EU) nr. 66/2014

MIELE	
Modelidentifikation	DAH 4980 Sienna
Årligt energiforbrug (AEC _{emhætte})	28,2 kWh/år
Energieffektivitetsklasse	A++
Energieffektivitetsindeks (EEI _{emhætte})	34,3
Hydraulisk effektivitet (FDE _{emhætte})	40,2
Hydraulisk effektivitetsklasse	
A (bedste klasse) til G (dårligste klasse)	A
Belysningseffektivitet (LE _{emhætte})	81,3 lx/W
Belysningseffektivitetsklasse	
A (bedste klasse) til G (dårligste klasse)	A
Fedtfiltreringseffektivitet	70,7%
Fedtfiltreringseffektivitetsklasse	
A (bedste klasse) til G (dårligste klasse)	D
Målt luftstrøm i det optimale driftspunkt	421,1 m ³ /h
Luftstrøm (min. hastighed)	218 m ³ /h
Luftstrøm (maks. hastighed)	420 m ³ /h
Luftstrøm (intensiv hastighed eller turboindstilling)	884 m ³ /h
Maks. luftstrøm (Q _{max})	884,0 m ³ /h
Målt lufttryk i det optimale driftspunkt	408 Pa
A-vægtet lydeffektemission (min. hastighed)	38 dB
A-vægtet lydeffektemission (maks. hastighed)	50 dB
A-vægtet lydeffektemission (intensiv hastighed eller turboindstilling)	68 dB
Målt elektrisk effektoptag i det optimale driftspunkt	118,7 W
Effektoptag i standbytilstand (P _s)	0,29 W
Belysningssystemets nominelle effekt	3,2 W
Belysningssystemets gennemsnitlige lysstyrke på kogefladen	260 lx
Tidsforøgselsfaktor	0,6

Miele A/S
Erhvervsvej 2
2600 Glostrup
www.miele.dk

Kontakt: miele.dk/service

Miele & Cie. KG
Carl-Miele-Straße 29
33332 Gütersloh
Tyskland

DAH 4870, DAH 4970, DAH 4980

da-DK

M.-Nr. 12 607 130 / 00