

Upute za uporabu i ugradnju Pećnica s mikrovalovima



Prije postavljanja, ugradnje i prve uporabe **obvezno** pročitajte ove upute za uporabu i ugradnju. Time ćete zaštititi sebe i izbjeći oštećenja.

Sadržaj

Sigurnosne napomene i upozorenja	6
Vaš doprinos zaštiti okoliša	15
Pregled	16
Upravljački elementi	17
Tipka za uključivanje/isključivanje	18
Senzor blizine.....	18
Senzorske tipke.....	19
Zaslon na dodir	21
Simboli	22
Princip rukovanja	23
Odabir točke izbornika.....	23
Kretanje.....	23
Napuštanje razine izbornika.....	23
Promjena vrijednosti ili postavki.....	23
Promjena postavke u listi za odabir.....	23
Unos bojeva pomoću broјčanika	23
Unos brojeva pomoću numeričke tipkovnice.....	23
Promjena postavke segmentnim klizačem.....	23
Unos slova.....	24
Prikaz kontekstnog izbornika.....	24
Pomicanje unosa	24
Prikaz padajućeg izbornika	24
Prikaz Pomoć	24
Aktivacija MobileStart	24
Oprema	25
Tipaska naljepnica	25
Sadržaj isporuke	25
Isporučeni i dodatni pribor	25
Sigurnosne značajke	28
Površine oplemenjene PerfectClean slojem	28
Prva uporaba	29
Miele@home	29
Osnovne postavke.....	30
Prvo zagrijavanje pećnice	31
Postavke	32
Pregled postavki	32
Pozivanje izbornika „Postavke“	35
Jezik ▾.....	35
Dnevno vrijeme.....	35
Datum	35
Osvjetljenje.....	36
Početni zaslon.....	36
Zaslon.....	36

Glasnoća	36
Jedinice.....	37
Brzi mikrovalovi.....	37
Kokice.....	37
Booster	37
Preporučene temperature	38
Preporučene snage	38
Naknadni rad rashl. ventilat.....	38
Senzor blizine	39
Sigurnost	39
Prepoznavanje fronte namješt.....	40
Miele@home	40
Provođenje Scan & Connect.....	41
Daljinsko upravljanje	41
Aktivacija MobileStart.....	41
SuperVision	41
RemoteUpdate	42
Verzija softvera.....	43
Pravne informacije.....	43
Prodajno mjesto.....	43
Tvorničke postavke.....	43
Sati rada (Ukupno)	43
Alarm i Podsjetnik minuta	44
Uporaba funkcije Alarm	44
Uporaba funkcije Podsjetnik minuta.....	45
Glavni izbornik i podizbornici	46
Način rada s mikrovalovima.....	48
Način rada	48
Odabir posuđa	48
Prikladno posuđe	48
Neprikladno posuđe	50
Ispitivanje posuđa.....	50
Poklopac.....	51
Upravljanje.....	52
Promjena vrijednosti i postavki za postupak pripreme jela	52
Promjena temperature i temperature jezgre	52
Promjena snage mikrovalova.....	53
Podešavanje vremena pripreme	53
Promjena podešenog vremena pripreme	53
Brisanje podešenog vremena pripreme.....	53
Prekid postupka u načinu rada Mikrovalovi	54
Prekid postupka pripreme	54

Sadržaj

Prethodno zagrijavanje prostora za pripremu jela.....	54
Booster.....	54
Prethodno zagrijavanje.....	55
Crisp function.....	56
Promjena načina rada	56
Brzi mikrovalovi i Kokice.....	57
Automatski programi.....	58
Kategorije.....	58
Uporaba automatskih programa.....	58
Napomene za primjenu	58
Traženje	59
Posebne primjene	60
Odmrzavanje	60
Sušenje	63
Zagrijavanje	64
Zagrijavanje posuđa	67
Dizanje tijesta.....	67
Održavanje topline	67
Priprema na niskoj temp.....	67
Šabat program	69
Kuhanje	70
Ukuhavanje.....	72
Duboko zamrznuti proizvodi/Gotova jela.....	74
MyMiele	75
Osobni programi.....	76
Pečenje.....	79
Savjeti za pečenje.....	79
Napomene o tablicama za pečenje	79
Napomene za načine rada.....	79
Pečenje.....	81
Savjeti za pečenje.....	81
Napomene o tablicama za pečenje	81
Napomene za načine rada.....	82
Termometar za hranu	83
Priprema jela na roštilju	85
Savjeti za pripremu jela na roštilju	85
Napomene o tablicama za pečenje	85
Napomene za načine rada.....	86
Čišćenje i održavanje	87
Neprikladna sredstva za čišćenje.....	87
Uklanjanje normalnih zaprljanja.....	88
Uklanjanje tvrdokornih zaprljanja	88
Preklapanje gornjeg grijača/roštilja prema dolje	89

Što učiniti, ako	90
Servis	94
Kontakt u slučaju smetnji	94
Jamstvo	94
Ugradnja	95
Dimenzije za ugradnju.....	95
Ugradnja u gornji ili donji kuhinjski ormarić.....	95
Bočna strana.....	96
Priklučci i ventilacija	97
Ugradnja pećnice.....	98
Električni priključak.....	99
Tablice za pečenje	100
Miješano tijesto	100
Prhko tijesto	101
Dizano tijesto	102
Tijesto od sira i ulja.....	102
Biskvitno tijesto	103
Tijesto za krafne, lisnato tijesto, tijesto od bjelanjaka	103
Pikantna jela	104
Govedina.....	105
Teletina.....	106
Svinjetina	107
Janjetina, divljač	108
Perad, riba.....	109
Podaci za ispitivačke institute	110
Probna jela prema EN 60350-1	110
Ispitna jela prema EN 60705 (način rada Mikrovalovi )	111
Tehnički podaci	112
Izjava o sukladnosti	112
Autorska prava i licence za komunikacijski modul	112
Autorska prava i licence.....	113

Sigurnosne napomene i upozorenja

▶ Pećnica s mikrovalovima će se zbog pojednostavljenja u nastavku nazivati pećnica.

Ova pećnica odgovara propisanim sigurnosnim odredbama. Međutim, nepropisna uporaba može dovesti do ozljeda osoba ili oštećenja stvari.

Pročitajte pažljivo upute za uporabu i ugradnju prije prve uporabe pećnice. U njima se nalaze važne napomene o ugradnji, sigurnosti, uporabi i održavanju uređaja. Time ćete zaštititi sebe i izbjeći oštećenja pećnice.

U skladu s Normom IEC/EN 60335-1, tvrtka Miele izričito navodi da morate u potpunosti pročitati i slijediti poglavlje o postavljanju pećnice kao i sigurnosne napomene i upozorenja.

Tvrtka Miele ne može preuzeti odgovornost za štete uzrokovane nepoštivanjem ovih napomena.

Sačuvajte ove upute za ugradnju i predajte ih eventualnom budućem vlasniku uređaja.

Namjenska uporaba

▶ Ova pećnica predviđena je za uporabu u kućanstvima i kućanstvu sličnim okruženjima.

▶ Ova pećnica nije namijenjena korištenju na otvorenom.

▶ Pećnicu s mikrovalovima upotrebljavajte isključivo u kućanstvu za odmrzavanje, zagrijavanje, pečenje, prženje, roštilj i ukuhavanje namirnica.

Ne dozvoljava se niti jedan drugi način primjene.

▶ Opasnost od požara zapaljivim materijalima.

Ako u mikrovalnoj pećnici sušite zapaljive materijale, isparava u njima sadržana voda. Time se materijali isušuju i mogu se zapaliti.

Pećnicu nikada nemojte koristiti za spremanje i sušenje zapaljivih materijala.

▶ Osobe koje zbog svog tjelesnog, osjetilnog ili duševnog stanja, ili nedostatka iskustva ili zbog neznanja nisu u stanju sigurno rukovati pećnicom, moraju biti pod nadzorom dok rukuju istom.

Takve osobe mogu pećnicu upotrebljavati bez nadzora samo ako im je objašnjeno kako ju sigurno koristiti. Moraju biti u mogućnosti prepoznati i razumjeti opasnosti koje proizlaze iz pogrešnog rukovanja uređajem.

Sigurnosne napomene i upozorenja

- ▶ Zbog posebnih zahtjeva (koji se odnose na temperaturu, vlagu, kemijsku postojanost, otpornost na trošenje i vibracije) u prostor za pripremu jela su ugrađena posebna rasvjetna tijela. Ova rasvjetna tijela se smiju koristiti samo za predviđenu namjenu. Nisu prikladna za osvjetljenje prostorija. Zamjenu dijelova vrši isključivo Miele ovlaštena stručna osoba ili Miele servis.
- ▶ Ova pećnica sadrži 1 izvor svjetlosti razreda energetske učinkovitosti F.

Djeca u kućanstvu

- ▶ Upotrijebite blokadu uključivanja kako biste spriječili da djeca slučajno uključe pećnicu.
- ▶ Djeca mlađa od 8 godina ne smiju biti u blizini pećnice, osim kad su pod stalnim nadzorom.
- ▶ Djeca starija od 8 godina smiju koristiti pećnicu bez nadzora samo ako im je objašnjeno kako sigurno koristiti pećnicu. Djeca moraju biti u mogućnosti prepoznati i razumjeti opasnosti koje proizlaze iz pogrešnog rukovanja uređajem.
- ▶ Djeca ne smiju čistiti ni održavati pećnicu bez nadzora.
- ▶ Nadgledajte djecu koja se zadržavaju u blizini pećnice. Nikada ne možete dozvoliti da se djeca igraju pećnicom.
- ▶ Opasnost od gušenja gutanjem materijala za pakiranje. Igrajući se s ambalažom (primjerice folijom) djeca se u istu mogu zamotati ili ju navući preko glave i ugušiti se.
Držite ambalažu izvan dosega djece.
- ▶ Opasnost od ozljede o vruće površine. Dječja koža je osjetljivija na visoke temperature nego koža odraslih. Pećnica se zagrijava na staklenim vratima, upravljačkoj ploči i na otvorima iz kojih izlazi zrak iz prostora za pripremu jela.
Zato spriječite da djeca dodiruju pećnicu tijekom rada.
- ▶ Opasnost od ozljeda dok su vrata otvorena. Vrata se mogu opteretiti do maks. 8 kg. Djeca se mogu ozlijediti otvorenim vratima.
Ne dozvoljavajte djeci sjedanje ili vješanje o otvorena vrata.

Tehnička sigurnost

- ▶ Nepravilno instaliranje, održavanje ili popravci mogu uzrokovati ozbiljne opasnosti za korisnika. Instaliranje, održavanje ili popravke smije izvršiti samo ovlašteni Miele servis.

Sigurnosne napomene i upozorenja

- ▶ Oštećena pećnica može ugroziti Vašu sigurnost. Provjerite ima li pećnica vidljiva oštećenja. Nikada nemojte upotrebljavati oštećenu pećnicu.
- ▶ Mogući je povremeni ili trajni pogon na samodostatnom ili ne mrežno sinkroniziranom sustavu napajanja energijom (poput primjerice pojedinačne mreže, back up sustavi). Pretpostavka za takav pogon da je sustav napajanja energijom u skladu sa zahtjevima EN 50160 ili sličnim. Zaštite predviđene za kućnu instalaciju i za ovaj Miele proizvod u svojoj funkciji i načinu rada moraju biti sigurne i u pojedinačnom pogonu ili pogonu koji nije mrežno sinkroniziran ili se moraju zamijeniti istovjetnim mjerama u instalaciji. Kako je primjerice opisano u aktualnoj objavi VDE-AR-E 2510-2.
- ▶ Ako je pećnica u kvaru, kad je uključena, mikrovalovi se mogu širiti izvan kućišta, što bi bilo opasno za korisnika. Pećnicu nemojte koristiti u sljedećim slučajevima:
 - Vrata su iskrivljena.
 - Okovi na vratima su labavi.
 - Na vratima, kućištu ili stjenkama prostora za pripremu jela ima vidljivih rupa ili pukotina.
- ▶ Električna sigurnost pećnice može se zajamčiti samo ako je priključena na propisno instaliranu instalaciju sa zaštitnim vodičem. Ovaj temeljni sigurnosni uvjet mora biti ispunjen. U slučaju sumnje prepustite provjeru električne instalacije ovlaštenom električaru.
- ▶ Obavezno usporedite priključne podatke (frekvenciju i napon) s tipske naljepnice pećnice s onima električne mreže jer se podaci moraju obavezno poklapati kako ne bi došlo do oštećenja pećnice. Prije priključivanja usporedite podatke. U slučaju sumnje obratite se stručno osposobljenom električaru.
- ▶ Višestruke utičnice ili produžni kabel ne jamče potrebnu sigurnost. Ne priključujte pećnicu na taj način na električnu mrežu.
- ▶ Pećnicu upotrebljavajte samo ako je ugrađena, kako bi se mogao osigurati siguran rad.
- ▶ Ova pećnica ne smije se koristiti na pokretnim mjestima (npr. na brodovima).
- ▶ Opasnost od ozljeda uzrokovanih strujnim udarom. Dodirivanjem dijelova pod naponom i preinakama na električnim ili mehaničkim dijelovima izlažete se opasnosti i možete uzrokovati smetnje u radu pećnice.
Nikada ne otvarajte kućište pećnice.

Sigurnosne napomene i upozorenja

▶ Pravo na jamstvo gubite kada pećnicu popravljaju osobe neovlaštene od strane tvrtke Miele.

▶ Samo uporabom originalnih zamjenskih dijelova tvrtka Miele može jamčiti ispunjavanje sigurnosnih zahtjeva. Neispravni dijelovi zamjenjuju se isključivo originalnim rezervnim dijelovima.

▶ Za pećnice koje su isporučene bez priključnog kabela, stručno osposobljena osoba ovlaštena od tvrtke Miele mora instalirati specijalni priključni kabel (pogledajte poglavlje „Ugradnja”, odlomak „Električni priključak”).

▶ Kada je priključni kabel oštećen, stručno osposobljena osoba ovlaštena od tvrtke Miele mora isti zamijeniti specijalnim priključnim kablom (pogledajte poglavlje „Ugradnja”, odlomak „Električni priključak”).

▶ Kod ugradnje, održavanja i popravaka, pećnica se mora potpuno isključiti iz električne mreže. U prethodno spomenuto se uvjerite na sljedeći način:

- isključite osigurače u električnoj instalaciji ili
- potpuno odvrnite rastalne osigurače u električnoj instalaciji ili
- izvucite utikač (ako je dostupan) iz utičnice. Pri tome nemojte povlačiti žicu već utikač.

▶ Za besprijekoran rad pećnica treba adekvatan dovod zraka za hlađenje. Pazite da ništa ne remeti dovod zraka za hlađenje (primjerice ugradnja letvica za zaštitu od topline u ugradbeni ormarić). Pored navedenog, potreban zrak za hlađenje ne smije biti prekomjerno zagrijan kroz druge izvore topline (primjerice peći na kruta goriva).

▶ Kada je pećnica ugrađena iza prednje strane namještaja (npr. vrata), ta vrata ne zatvarajte tijekom korištenja pećnice. Iza zatvorenih vrata namještaja sakuplja se toplina i vlaga. Time se može oštetiti pećnica, ormarić i pod. Vrata ormarića zatvorite tek kad se pećnica potpuno ohladi.

Pravilna uporaba



▶ Opasnost od ozljede o vruće površine. Pećnica se zagrijava tijekom rada. Možete se opeći o grijače, prostor za pripremu jela, pribor i namirnice.

Za umetanje ili vađenje vrućih jela ili za vrijeme bilo kakvih postupaka u vrućem prostoru za pripremu jela, navucite kuhinjske rukavice.



Sigurnosne napomene i upozorenja

- ▶ Vrata pećnice ostavite zatvorenima ako iz namirnica u prostoru za pripremu jela nastaje dim kako biste prigušili eventualno nastale plamenove. Prekinite postupak tako što ćete isključiti pećnicu i izvucite utikač. Otvorite vrata tek kad dim nestane.
- ▶ Predmeti se u blizini uključene pećnice zbog visokih temperatura mogu zapaliti. Pećnicu nikada ne upotrebljavajte za grijanje prostorije.
- ▶ Ulja i masti mogu se zapaliti od pregrijavanja. Kada radite s uljima i mastima pećnicu ni u jednom trenutku ne ostavljajte bez nadzora. Vatru uzrokovanu uljem i mastima ne gasite vodom. Isključite pećnicu i plamen ugasite tako što ćete vrata uređaja ostaviti zatvorena.
- ▶ Kada namirnice pripremate na roštilju, predugo vrijeme pripreme može dovesti do isušivanja i eventualno do samozapaljenja namirnica. Pridržavajte se preporučenog vremena za pripremu na roštilju.
- ▶ Imajte u vidu da je vrijeme pripreme, podgrijavanja i odmrzavanja u načinu rada s mikrovalovima često znatno kraće nego u načinu rada bez mikrovalova. Predugo vrijeme uključivanja može izazvati isušivanje i eventualno samozapaljenje namirnica. Pridržavajte se preporučenog vremena kod načina rada s roštiljem. Način rada Mikrovalovi  ne upotrebljavajte za sušenje npr. cvijeća, začinskog bilja, kruha ili peciva. Načine rada pripreme na roštilju nikada ne koristite za sušenje primjerice cvijeća ili začinskog bilja. Koristite načine rada Vrući zrak plus  ili Gornji i donji grijač  te obavezno nadgledajte postupak pripreme.
- ▶ Ako kod pripreme namirnica koristite alkoholna pića, imajte u vidu da alkohol isparava na visokim temperaturama. Ova para se može zapaliti na vrućim grijačima.
- ▶ Kod iskorištavanja preostale topline za održavanje namirnica toplima zbog visoke vlage i kondenzirane vode u pećnici može nastati korozija. Također se mogu oštetiti upravljačka ploča uređaja, kuhinjska radna ploča ili ugradbeni ormarić. Ostavite pećnicu uključenom i podesite najnižu temperaturu u odabranom načinu rada. Ventilator tada automatski ostaje uključen.
- ▶ Namirnice koje se održavaju toplima ili se čuvaju u prostoru za pripremu jela mogu se isušiti, a vlaga koju ispuštaju može uzrokovati koroziju u pećnici. Stoga poklopite namirnice.

Sigurnosne napomene i upozorenja

- ▶ Pećnica se može oštetiti zbog nastale toplinske brane. Dno prostora za pripremu jela nikada ne pokrivajte primjerice aluminijskom folijom ili papirom za pečenje. Ako dno prostora za pripremu jela prilikom pripreme želite koristiti za odlaganje ili za zagrijavanje posuđa, u tu svrhu koristite isključivo načine rada Vrući zrak plus  ili Eco vrući zrak  bez funkcije Booster.
- ▶ Dno prostora za pripremu jela se može oštetiti pomicanjem predmeta natrag i naprijed. Kada postavljate posude, tavice ili posuđe na dno prostora za pripremu, navedeno nemojte pomicati naprijed i nazad.
- ▶ Opasnost od ozljede uslijed vodene pare. Ako se ne vruću površinu prolije hladna tekućina nastaje para koja može prouzročiti ozbiljne opekotine. Osim toga se vruće emajlirane površine mogu oštetiti naglom promjenom temperature. Na vruću emajliranu površinu nemojte izravno polijevati hladnu tekućinu.
- ▶ Pećnica nije predviđena za čišćenje i dezinfekciju upotrijebljenih predmeta, jer tako mogu nastati visoke temperature. Možete se opeći prilikom vađenja predmeta.
- ▶ Važno je da je temperatura u namirnici ravnomjerno raspoređena i dovoljno visoka. Miješanjem ili okretanjem namirnica hrana će se ravnomjerno zagrijati, a potrebno je paziti i na vrijeme izjednačavanja kod zagrijavanja, odmrzavanja i pripreme jela. Vrijeme izjednačavanja je vrijeme mirovanja, u kojima se temperatura u namirnici ravnomjerno raspoređuje.
- ▶ Kod kuhanja, a naročito kod naknadnog zagrijavanja tekućina u načinu rada Mikrovalovi  može se dogoditi da je temperatura vrenja doduše dosegnuta, ali da se tipični mjehurići pare još ne pojavljuju. Tekućina ne vrije ravnomjerno. Takav zaostatak vrenja može dovesti trenutnog eksplozivnog kipljenja, tako da se prilikom vađenja posude možete opeći o vruću tekućinu. U nepovoljnim uvjetima tlak može biti toliko jak, da se vrata sama otvore. Tekućinu promiješajte prije zagrijavanja ili kuhanja. Nakon zagrijavanja pričekajte barem 20 sekundi, prije nego što izvadite posudu iz prostora za pripremu jela. Tijekom zagrijavanja u posudu možete dodatno staviti stakleni štapić ili sličan predmet ukoliko ga imate na raspolaganju.

Sigurnosne napomene i upozorenja

- ▶ Opasnost od ozljede vrućom namirnicom. Kod zagrijavanja namirnice toplina se stvara izravno u namirnici pa posuđe ostaje hladnije (iznimka: kameno posuđe namijenjeno uporabi u pećnici). Posuđe se zagrijava zbog prijenosa topline s namirnice. Nakon što ste izvadili namirnicu, provjerite je li postigla odgovarajuću temperaturu. Ne vodite se temperaturom posuđa! **Kod zagrijavanja hrane za bebe posebno pazite na odgovarajuću temperaturu!** Nakon zagrijavanja, hranu za bebe dobro promiješajte ili izmućkajte, a potom hranu probajte kako se beba ne bi opekla.
- ▶ Opasnost od ozljeda previsokim tlakom u zatvorenim spremnicima ili bocama. Kod zagrijavanja se u zatvorenim posudama ili bocama stvara tlak koji može uzrokovati eksploziju. Nikada nemojte zagrijavati namirnice ili tekućine u zatvorenim posudama ili bocama. Posude prethodno otvorite, a kod dječjih bočica prethodno skinite poklopac i dudu.
- ▶ Kada zagrijavate jaja bez ljuske, žumanjak se može nakon zagrijavanja rasprsnuti. Kožicu žumanjka stoga prethodno više puta probodite.
- ▶ Kada u mikrovalnoj pećnici zagrijavate jaja u ljusci ista se mogu raspuknuti, čak i nakon vađenja iz prostora za pripremu jela. Jaja u ljusci kuhajte samo u posebnom posuđu. Tvrdo kuhana jaja nemojte zagrijavati u načinu rada Mikrovalovi .
- ▶ Kada zagrijavate ili pripremate namirnice s tvrdom kožicom ili ljuskom, kao što su rajčice, kobasice, krumpir u ljusci, patlidžani, one se mogu rasprsnuti. Ove namirnice unaprijed više puta probodite ili ogulite tako da para koja nastaje može izaći.
- ▶ Živin termometar ili termometar s tekućinom nisu prikladni za visoke temperature i podložni su lomljenju. Za mjerenje temperature namirnice koristite samo priloženi Miele termometar za hranu.
- ▶ Jastučice punjenje zrnima, trešnjama s košticama ili želeom i slična jela mogu se zapaliti, čak i ako se nakon zagrijavanja izvade iz pećnice. Navedena jela nemojte zagrijavati u pećnici.
- ▶ Kod posuđa sa šupljim ručkama i ručkom poklopca u prazne ručke može dospjeti vlaga. Isparavanjem vlage stvara se jači pritisak, koji može eksplozivno uništiti šuplje dijelove (iznimka: otvori se dovoljno odzračuju). U načinu rada Mikrovalovi  ne upotrebljavajte posuđe sa šupljim ručkama i šupljom ručkom na poklopcu.

Sigurnosne napomene i upozorenja

▶ Plastično posuđe koje nije prikladno uporabi u mikrovalnoj pećnici može se uništiti u načinu rada Mikrovalovi  i u načinima rada s mikrovalovima te tako oštetiti pećnicu.

Nemojte upotrebljavati metalne posude, aluminijsku foliju, pribor za jelo, posuđe s metalnim slojem, kristalno staklo koje sadrži olovo, obrubljene posude, plastično posuđe koje nije otporno na visoke temperature, drveno posuđe, metalne kvačice, plastične i papirnate kvačice sa žicom ni plastične posude s aluminijskim poklopcem koji nije skinut do kraja (pogledajte poglavlje „Način rada s mikrovalovima“, odlomak „Odabir posuđa“).

▶ Plastično posuđe koje nije namijenjeno uporabi u pećnici rastopiti će se pri visokim temperaturama te može oštetiti pećnicu ili se može zapaliti.

U načinima rada bez mikrovalova upotrebljavajte isključivo plastično posuđe prikladno za uporabu u pećnici. Pročitajte upute proizvođača posuđa.

▶ Opasnost od požara uzrokovanog zapaljivim materijalima. Jednokratno posuđe od plastike mora imati svojstva navedena u odlomku „Način rada s mikrovalovima“, odlomak „Odabir posuđa“.



Pećnicu nemojte ostavljati bez nadzora ako namirnice zagrijavate ili pripremate u jednokratnim posudama od plastike, papira ili drugog zapaljivog materijala.

▶ Ambalaža za zadržavanje topline se između ostalog sastoji od tanke aluminijske folije, koja reflektira mikrovalove. Papir koji omata aluminijsku foliju može se tako jako zagrijati, da se zapali.

Mikrovalovima nemojte zagrijavati namirnice u pakiranjima za zadržavanje topline, primjerice u vrećicama za pečene pilića.

▶ Pećnica se može oštetiti ako pećnicu upotrebljavate bez namirnica ili s pogrešnim punjenjem u načinu rada Mikrovalovi  ili u načinima rada s mikrovalovima.

U načinu rada Mikrovalovi  staklenu posudu upotrijebite **uvijek** kao površinu za odlaganje manjih kalupa.

Ne koristite niti jedan način rada s mikrovalovima za prethodno zagrijavanje posuđa ili za sušenje začinskog bilja. Umjesto navedenih, koristite načine rada Vrući zrak plus  ili Gornji i donji grijač .

▶ U zatvorenim se limenkama prilikom ukuhavanja ili zagrijavanja stvara previsoki tlak zbog čega mogu prsnuti. Ne ukuhavajte i ne zagrijavajte visoke posude i limenke.

▶ Opasnost od ozljeda otvorenim vratima. O otvorena vrata se može te udariti ili spotaknuti. Vrata ne ostavljajte otvorenima bez potrebe.

Sigurnosne napomene i upozorenja

▶ Vrata se mogu opteretiti do maksimalno 8 kg. Ne naslanjajte se i ne sjedajte na otvorena vrata i ne stavljajte na njih teške predmete. Pazite da se ništa ne zaglavi između vrata i prostora za pripremu jela. Pećnica se može oštetiti.

Za površine od plemenitog čelika vrijedi sljedeće:

▶ Plemenita površina oštetiti će se ljepljivim sredstvom i izgubiti svoja svojstva kao zaštita od prljavštine. Na površinu od plemenitog čelika ne lijepite poruke, ljepljivu traku ili bilo kakva druga ljepljiva sredstva.

▶ Magneti mogu ostaviti tragove. Nemojte koristiti metalne površine kao površinu za stavljanje magneta.

Čišćenje i održavanje

▶ Opasnost od ozljeda uzrokovanih strujnim udarom. Para parnog čistača može doprijeti do dijelova pod naponom i uzrokovati kratki spoj. Za čišćenje nemojte nikada upotrebljavati parni čistač.

▶ Ogrebotine mogu oštetiti stakla na vratima uređaja. Za čišćenje stakla vrata nemojte upotrebljavati abrazivna sredstva, grube spužve ili četke ni oštre metalne strugalice.

▶ Kako biste izbjegli stvaranje korozije, odmah temeljito uklonite namirnice koje sadrže sol ako dospiju na stjenke prostora za pripremu jela od plemenitog čelika.

▶ U toplim i vlažnim uvjetima postoji veća vjerojatnost od infestacije štetočinama (primjerice žohara). Održavajte svoju pećnicu i okruženje uvijek čistima.

Štete prouzrokovane štetočinama nisu pokrivena jamstvom.

Pribor

▶ Upotrebljavajte isključivo Miele originalni pribor. Nadograde li se ili ugrade drugi dijelovi, gube se prava koja proizlaze iz garancije, jamstva i/ili odgovornosti za proizvod.

▶ Miele Vam jamči isporuku rezervnih dijelova bitnih za funkcioniranje uređaja minimalno 10 godina, a maksimalno 15 godina od dana prestanka proizvodnje Vaše pećnice.

▶ Koristite samo priloženi Miele termometar za hranu. Ako je termometar u kvaru, morate ga zamijeniti samo novim originalnim Miele termometrom za hranu.

▶ Plastika termometra za hranu može se otopiti na visokim temperaturama. Termometar nemojte upotrebljavati kod načina rada pripreme na roštilju. Termometar za hranu nemojte čuvati u prostoru za pripremu jela.

Zbrinjavanje ambalaže

Ambalaža služi za rukovanje i štiti uređaj od oštećenja tijekom transporta. Ambalažni materijal odabran je imajući u vidu utjecaj na okoliš i mogućnost zbrinjavanja te se načelno može reciklirati.

Recikliranjem ambalažnog materijala štede se sirovine. Koristite odgovarajuća mjesta za prikupljanje ambalaže, ovisno o vrsti materijala ambalaže koju predajete na zbrinjavanje. Bilo koje Miele prodajno mjesto od Vas će preuzeti transportnu ambalažu.

Zbrinjavanje dotrajalog uređaja

Električni i elektronički uređaji sadrže brojne korisne materijale. Sadrže i određene tvari, mješavine i dijelove, koji su neophodni za njihovo funkcioniranje i sigurno korištenje istima. S obzirom da mogu sadržavati opasne tvari, ako se navedeni materijali odlažu u otpad iz kućanstva ili se zbrinjavaju na drugi nepropisani način, mogu naškoditi zdravlju ljudi i okolišu. Stoga je važno poštovati zakonsku obvezu odvojenog sakupljanja električnog i elektroničkog otpada. Dotrajali električni i elektronički uređaj ne smijete bacati u otpad iz kućanstva, već ste isti obvezni odvojiti od miješanog komunalnog otpada i od ostalih vrsta otpada.

Umjesto odlaganja dotrajalih električnih i elektroničkih uređaja u otpad iz kućanstva, navedene uređaje predajte na zbrinjavanje u službene sabirne centre za prihvati i daljnju obradu dotrajalih električnih i elektroničkih uređaja u Vašem gradu, ili u prodajno mjesto na kojem ste kupili navedeni uređaj ili u jedno od drugih prodajnih mjesta društva Miele.

Ako se na dotrajalom električnom ili elektroničkom uređaju nalaze osobni po-

daci, preporučamo, radi Vaše sigurnosti, iste izbrisati u cijelosti prije predaje navedenih uređaja na zbrinjavanje. Ako osobne podatke ostavite na navedenim uređajima, to činite na vlastitu odgovornost.

Dotrajale električne i elektroničke uređaje obvezni ste predati na zbrinjavanje u cijelosti i u stanju iz kojeg je vidljivo da navedeni uređaji nisu prethodno rastavljeni radi vađenja zasebnih komponenti ili dijelova.

Molimo pobrinite se da Vaši dotrajali električni i elektronički uređaji do predaje na zbrinjavanje bude izvan dohвата djece.

Ovisno o konkretnom uređaju, dotrajale električne i elektroničke uređaje moguće je reciklirati. Navedeni uređaji mogu sadržavati dijelove koji se mogu iskoristiti za popravak drugih proizvoda. Na taj način, štede se sirovine i omogućava se razumno iskorištavanje prirodnih resursa.



Ova oznaka, koja se sastoji od prekrštenog spremnika za sakupljanje otpada s kotačima, ima značenje odvojenog sakupljanja električnog i elektroničkog otpada. Ako se takva oznaka nalazi na Vašem uređaju, takav uređaj ne smijete odlagati u kantu za smeće u Vašem kućanstvu u koju odlažete miješani komunalni otpad, već ste uređaj obvezni zbrinuti sukladno ovdje navedenim uputama i primjenjivim propisima za zbrinjavanje električnih i elektroničkih uređaja.





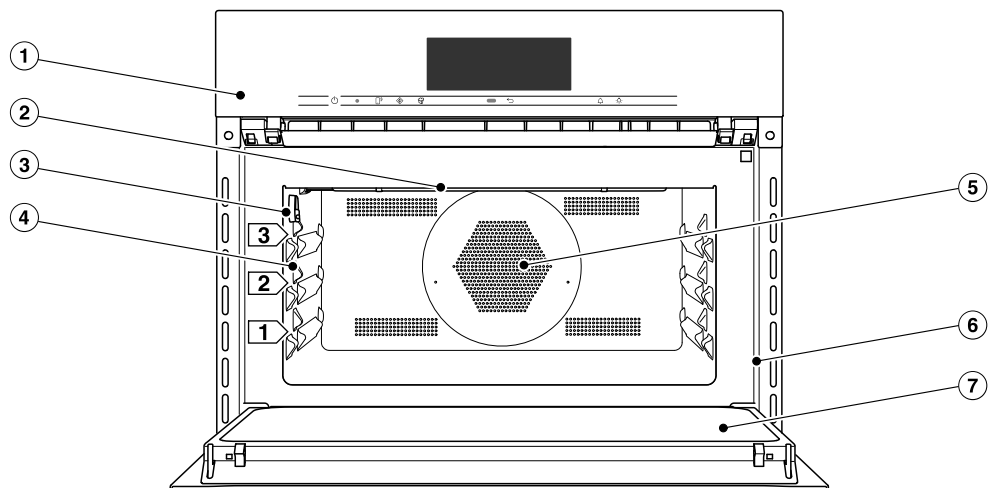

Pregled

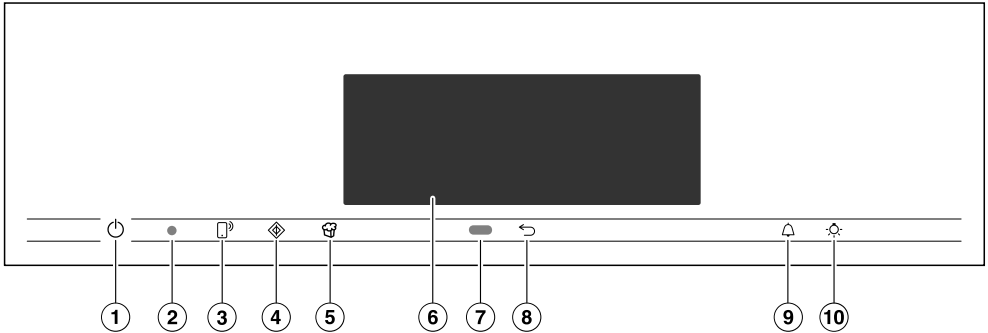
Pećnica



- ① Upravljački elementi
- ② Gornji grijač/roštilj
- ③ Priključni otvor termometra za hranu
- ④ 3 razine za prihvat staklenih posuda i rešetki
- ⑤ Uisni otvor za ventilator s prstenastim grijačem iza
- ⑥ Prednji okvir s tipskom naljepnicom
- ⑦ Vrata



- ① Tipka za uključivanje i isključivanje u udubljenju
Za uključivanje i isključivanje pećnice
- ② Optičko sučelje (samo za Miele servis)
- ③ Senzorska tipka 
Za upravljanje pećnicom putem Vašeg mobilnog krajnjeg uređaja
- ④ Senzorska tipka 
Za pokretanje funkcije Brzi mikrovalovi
- ⑤ Senzorska tipka 
Za pokretanje funkcije Kokice
- ⑥ Zaslon na dodir
Za prikaz informacija i za upravljanje
- ⑦ Senzor blizine
Za uključivanje osvetljenja prostora za pripremu jela i zaslona te za poništavanje zvučnih signala prilikom približavanja
- ⑧ Senzorska tipka 
Za postepeno vraćanje na prethodne postavke
- ⑨ Senzorska tipka 
Za podešavanje podsjetnika minuta ili alarma
- ⑩ Senzorska tipka 
Za uključivanje i isključivanje osvetljenja prostora za pripremu jela

Upravljački elementi

Tipka za uključivanje/isključivanje

Tipka za uključivanje/isključivanje  je ulegnuta i reagira na kontakt prstom.

Ovom tipkom uključujete i isključujete pećnicu.

Senzor blizine



Senzor blizine nalazi se ispod zaslona na dodir uz senzorsku tipku . Senzor blizine prepoznaje kada se približavate zaslonu primjerice s rukom ili tijelom.

Kad ste aktivirali odgovarajuću postavku, možete uključiti osvjetljenje prostora za pripremu jela, pećnicu ili poništiti zvučne signale (pogledajte poglavlje „Postavke“, odlomak „Senzor blizine“).



Senzorske tipke

Senzorske tipke reagiraju na dodir prsta. Svaki dodir potvrđuje se zvučnim signalom. Zvuk tipki možete isključiti na način da odaberete postavku Glasnoća | Ton tipki | Isključeno.

Ukoliko želite da senzorske tipke reagiraju i kada je pećnica isključena, odaberite postavku Zaslon | QuickTouch | Uključeno.

Senzorska tipka	Funkcija
	<p>Ako pećnicom želite upravljati pomoću svog mobilnog krajnjeg uređaja, morate raspolagati s Miele@home sustavom, uključiti postavku Daljinsko upravljanje te dodirnuti navedenu senzorsku tipku. Potom navedena senzorska tipka svijetli te je na raspolaganju funkcija MobileStart.</p> <p>Sve dok navedena senzorska tipka svijetli, pećnicom možete upravljati pomoću svog mobilnog krajnjeg uređaja (pogledajte poglavlje „Postavke“, odlomak „Miele@home“).</p>
	<p>Ovom senzorskom tipkom pokrećete funkciju Brzi mikrovalovi. Postupak pripreme se odvija s programiranom snagom mikrovalova od 600 W i vremenom pripreme od 1 minute (pogledajte poglavlje „Brzi mikrovalovi“). Višestrukim dodirivanjem senzorske tipke vrijeme pripreme možete postepeno produžiti.</p> <p>Ova se funkcija može koristiti samo kada nije u tijeku neki drugi postupak pripreme.</p>
	<p>Ovom senzorskom tipkom pokrećete funkciju Kokice. Postupak pripreme se odvija s 850 W i vremenom pripreme od 2:50 minuta (pogledajte poglavlje „Kokice“).</p> <p>Ova se funkcija može koristiti samo kada nije u tijeku neki drugi postupak pripreme.</p>

Upravljački elementi

Senzorska tipka	Funkcija
	Ovisno o izborniku u kojem se nalazite vratite ćete se u prethodni izbornik ili u glavni izbornik.
	Kada se na zaslonu prikaže izbornik ili se odvija postupak pripreme jela, senzorskom tipkom u svakom trenutku možete podesiti podsjetnik minuta (primjerice za kuhanje jaja) ili alarm (točno vrijeme) (pogledajte poglavlje „Alarm i Podsjetnik minuta“).
	Odabirom ove senzorske tipke možete uključiti i isključiti osvjetljenje prostora za pripremu jela. Ovisno o odabranoj postavci osvjetljenje prostora za pripremu jela se gasi za 15 sekundi ili ostaje stalno uključeno ili isključeno.

Zaslon na dodir

Osjetljivu površinu zaslona na dodir mogu oštetiti šiljasti ili oštri predmeti, kao primjerice kemijske olovke.

Zaslon na dodir dodirujte samo prstima.

Pazite da voda ne dospije iza zaslona na dodir.

Zaslon na dodir podijeljen je u nekoliko polja.

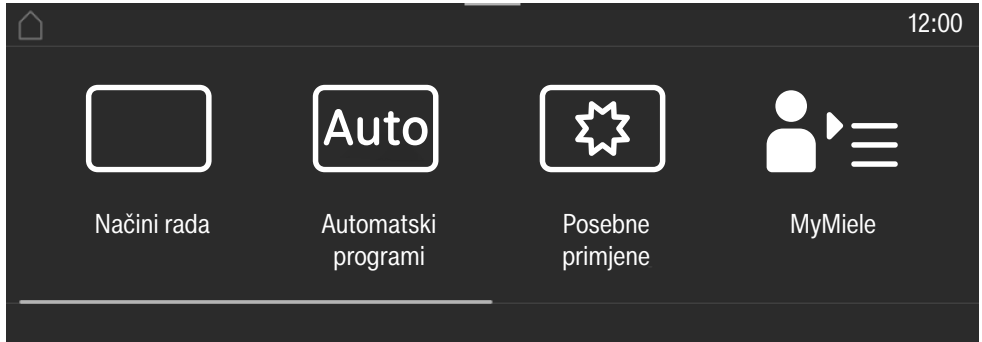

U **zaglavlju** lijevo se pojavljuje traka izbornika. Pojedine točke izbornika međusobno su odvojene okomitom linijom. Kad se traka izbornika zbog nedovoljnog mjesta ne može u cijelosti prikazati tada se naslovne točke izbornika prikazuju pomoću ... I.

Kada dodirnete naziv izbornika u prvom retku, prikaz se mijenja u pojedini izbornik. Za povratak na početni zaslon dodirnite .

Desno u prvom retku je prikazano vrijeme. Točno vrijeme možete podesiti dodirom. Ujedno se mogu pojaviti dodatni simboli, poput SuperVision .

Na gornjem rubu zaglavlja nalazi se narančasta linija, kojom prema dolje možete izvući padajući izbornik. Time tijekom postupka pripreme jela možete uključivati i isključivati postavke.









U **sredini** ćete pronaći aktualni izbornik s točkama izbornika. Dodirom na zaslon listate udesno ili ulijevo. Dodirom točke u izborniku odbirete željenu funkciju (vidi poglavlje „Princip rukovanja”).

U **podnožju** pojavljuju se ovisno o izborniku različita polja za upravljanje, poput primjerice Tajmer, Pohraniti ili OK.

Upravljački elementi

Simboli

Na zaslonu se mogu prikazati sljedeći simboli:

Simbol	Značenje
	Ovaj simbol označava dodatne informacije i napomene vezane uz upravljanje. Ove prozorčice s informacijama potvrdite s <i>OK</i> .
	Napomena o postojanju prethodne točke izbornika koja se zbog nedovoljnog prostora više ne može prikazati.
	Alarm
	Podsjetnik minuta
	Postavke kao što su svjetlina zaslona ili glasnoća, prikazane su na segmentnom klizaču.
	Uključena je blokada uključivanja ili blokada tipki (pogledajte poglavlje „Postavke“, odlomak „Sigurnost“). Upravljanje je blokirano.
	Temperatura jezgre kod upotrebe termometra za mjerenje temperature hrane
	Daljinsko upravljanje (prikazuje se samo ako imate sustav Miele@home i ako ste odabrali postavke Daljinsko upravljanje Uključeno)
	SuperVision (prikazuje se samo ako imate sustav Miele@home i ako ste odabrali SuperVision SuperVision prikaz Uključeno)

Pećnicom upravljate putem zaslona na dodir, na način da dodirnete željenu točku izbornika.

Svaki dodir mogućeg izbora obojati će odgovarajući znak (riječ i/ili simbol) **na-
rančasto**.

Polja za potvrdu nekog koraka upravljanja nalaze se na **zelenoj** podlozi (primjerice *OK*).

Odabir točke izbornika

- Dodirnite željeno polje ili željenu vrijednost na zaslonu na dodir.



Kretanje

Možete se kretati ulijevo ili udesno.

- Povucite prstom po zaslonu. Položite prst na zaslon na dodir i prst pomičete u željenom smjeru.

Linija u donjem dijelu pokazuje Vam položaj u trenutnom izborniku.

Napuštanje razine izbornika

- Dodirnite senzorsku tipku  ili na traci izbornika dodirnite simbol ... I.
- Za povratak na početni zaslon dodirnite simbol .

Ne pohranjuju se unosi koje niste potvrdili s *OK*.

Promjena vrijednosti ili postavki

Promjena postavke u listi za odabir

Aktualna postavka je označena na-
rančasto.

- Dodirnite željenu postavku.

Postavka je pohranjena. Vraćate se u prethodni izbornik.

Unos bojeva pomoću brojčanika

- Pomičite po brojčaniku prema gore ili dolje dok željena vrijednost nije u sredini.

- Potvrdite s *OK*.

Pohranjen je promijenjen broj.

Unos brojeva pomoću numeričke tipkovnice

- Dodirnite vrijednost koja se nalazi na sredini brojčanika.

Prikazuje se polje s brojkama.

- Pritisnite željene brojeve.

Čim ste unijeli važeću vrijednost, *OK* postaje zelen.

Strelicom možete brisati posljednji uneseni znak.

- Potvrdite s *OK*.

Pohranjen je promijenjen broj.

Promjena postavke segmentnim klizačem

Neke su postavke prikazane segmentnim klizačem . Kada su svi segmenti ispunjeni, odabrana je maksimalna vrijednost.

Ako nije ispunjen niti jedan segment ili je ispunjen samo jedan, odabrana je minimalna vrijednost ili je postavka isključena (primjerice zvučni signali).

- Kako biste promijenili postavku, dodirnite odgovarajući segment na segmentnoj traci.

- Za uključivanje ili isključivanje postavke odaberite *Uključen* ili *Isključeno*.

- Odabir potvrdite s *OK*.

Postavka je pohranjena. Vraćate se u prethodni izbornik.

Princip rukovanja

Unos slova

Slova unosite pomoću tipkovnice na zaslону. Odaberite kratke, jasne nazive.

- Dodirnite željena slova ili znakove.

Savjet: Znakom  duže nazive programa možete prebaciti u drugi red.

- Dodirnite Pohraniti.

Naziv se pohranjuje.

Prikaz kontekstnog izbornika

U nekim izbornicima možete prikazati kontekstni izbornik, primjerice kako biste preimenovali vlastite programe ili pomaknuli unose pod MyMiele.

- Dodirnite primjerice osobni program toliko dugo dok se ne otvori kontekstni izbornik.
- Za zatvaranje kontekstnog izbornika dodirnite zaslon na dodir van prozora izbornika.

Pomicanje unosa

Pod MyMiele možete promijeniti redoslijed vlastitih programa ili unosa.

- Dodirnite primjerice jedan osobni program toliko dugo dok se ne prikaže kontekstni izbornik.
- Odaberite Pomicanje.
- Držite prst na označenom polju i povucite ga na željeno mjesto.

Prikaz padajućeg izbornika

Tijekom postupka pripreme jela možete uključivati i isključivati postavke poput Booster ili Prethodno zagrijavanje kao i WLAN funkciju .

- Povucite padajući izbornik na narančastoj crti ispod zaglavlja prema dolje.
- Odaberite postavku koju želite promijeniti. Aktivne postavke su označene narančasto. Ne aktivne postavke su ovisno o odabranoj shemi boja označene crno ili bijelo (pogledajte poglavlje „Postavke“, odlomak „Zaslon“).
- Kako biste zatvorili padajući izbornik ponovo ga gurnite prema gore ili dodirnite zaslon na dodir izvan prozora izbornika.

Prikaz Pomoć

Za odabrane funkcije postoji kontekstualna pomoć. U donjem se retku pojavljuje Pomoć.

- Kako bi se napomene prikazale sa slikama i tekstom dodirnite Pomoć.
- Dodirnite Zatvoriti, kako biste se vratili u prethodni izbornik.

Aktivacija MobileStart

- Za aktivaciju MobileStart funkcije odaberite senzorsku tipku .

Senzorska tipka  svijetli. Pećnicom možete daljinski upravljati pomoću Miele aplikacije.

Izravno upravljanje na pećnici ima prednost pred daljinskim upravljanjem putem aplikacije.

MobileStart možete upotrebljavati sve dok svijetli senzorska tipka .

Na zadnjoj stranici naći ćete modele koji su opisani u ovim uputama za uporabu i montažu.

Tipska naljepnica

Tipsku naljepnicu možete vidjeti na okviru prednje strane uređaja, kad su vrata otvorena.

Tu se nalazi oznaka modela, tvornički broj i priključni podaci (mrežni napon/frekvencija/maksimalna priključna vrijednost).

Pripremite ove podatke kada imate pitanja ili probleme, kako bi Vam Miele ciljano mogao pomoći.

Sadržaj isporuke

- Upute za uporabu i ugradnju za upravljanje funkcijama pećnice i mikrovalne
- Kuharica s receptima za automatske programe i druge načine rada
- Termometar za hranu
- vijci za pričvršćenje Vaše pećnice u ugradbeni ormarić
- različiti pribor

Isporučeni i dodatni pribor

Vaša pećnica načelno ima staklenu posudu, rešetku i termometar za hranu.

Sav navedeni pribor kao i sredstva za čišćenje i održavanje, usklađeni su s Miele pećnicom.

Možete ga naručiti putem Miele internet trgovine, u Miele servisu i kod Vašeg Miele prodavača.

Kod naručivanja navedite oznaku modela Vaše pećnice i oznaku željenog pribora.

Staklena posuda

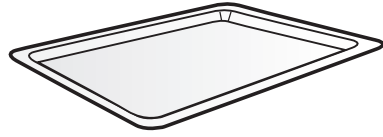



Staklena posuda je prikladna za sve načine rada.

Velike oscilacije u temperaturi mogu oštetiti staklenu posudu. Vruću staklenu posudu ne odlažite na hladnu površinu, kao primjerice radnu ploču od granita ili pločica, već na odgovarajući podmetač.

- U načinu rada Mikrovalovi  staklenu posudu upotrijebite **uvijek** kao površinu za odlaganje manjih kalupa.
- Staklenu posudu opteretite s maksimalno 8 kg.

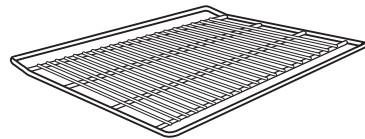
Rešetka sa sustavom zaštite od izvlačenja



Rešetka **nije** prikladna za uporabu u načinu rada Mikrovalovi . Rešetku možete upotrebljavati u svim ostalim načinima rada s ili bez mikrovalova.

Oprema

⚠ Opasnost od ozljede o vruće površine.

Rešetka postaje vruća tijekom postupka pripreme jela.

Za umetanje ili vađenje vrućih jela ili za vrijeme bilo kakvih postupaka u vrućem prostoru za pripremu jela, navucite kuhinjske rukavice.

Zbog mogućeg iskrenja može doći do oštećenja pećnice i rešetke.

Rešetku ne upotrebljavajte za postupke pripreme jela u načinu rada Mikrovalovi .

Rešetku ne postavljajte na dno prostora za pripremu jela već ju gurnite u jednu od razina.

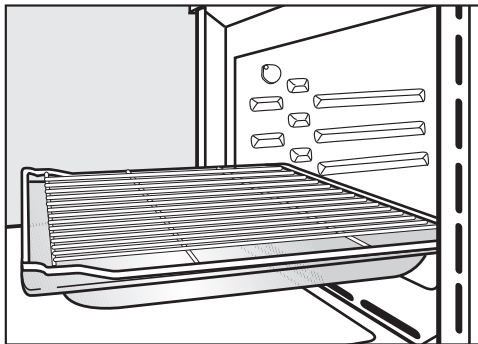

- Za neke postupke pripreme (primjerice za pečenje na rešetki) preporuča se umetanje rešetke zajedno sa staklenom posudom. Samo u tom slučaju zaštita od izvlačenja nalazi se sprijeda.
- Rešetku opteretite s maksimalno 8 kg.

Korištenje rešetke

Rešetka ima zaštitu od izvlačenja. Navedena zaštita od izvlačenja sprječava ispadanje rešetke, kada je ista samo djelomično izvučena.



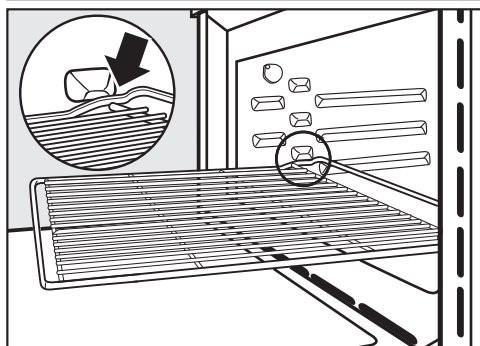

Ako ste rešetku pogrešno umetnuli, zaštita od izvlačenja nije zajamčena. Kod umetanja pazite da se zaštita od izvlačenja nalazi na **stražnjoj** strani.



- Čim rešetka dođe do zaštite od izvlačenja, lagano je podignite s prednje strane.

Okrugli kalupi za pečenje

Okrugli se kalupi mogu oštetiti uslijed mikrovalova.

Okrugle kalupe ne koristite u načinima rada Mikrovalovi , MV + Auto, pečenje , MV + Vrući zrak plus , MV + Roštijl  ili MV + Roštijl s kruženjem zraka .



Okrugli kalup HBF 27-1 bez perforacija prikladan je i za pripremu pizze, plosnatih kolača od dizanog ili miješanog tijesta, slatkih i ukusnih pita, zapečenih deserta, pogača ili za pripremu duboko zamrznutih kolača ili pizze.

Perforirani okrugli kalup za pečenje u AirFry HBFP 27-1 ima jednake mogućnosti uporabe kao i perforirani **Gourmet lim za pečenje i AirFry HBBL 71**.

Emajlirana površina oba kalupa za pečenje oplemenjena je PerfectClean slojem.

- Umetnite rešetku te na nju postavite okrugli kalup za pečenje.

Kamen za pečenje HBS 70



S kamenom za pečenje ostvarit ćete optimalan rezultat pečenja kod jela koja moraju imati hrskavo pečeno dno, kao što je pizza, quiche, kruh, peciva, pikantna peciva ili slično.

Kamen za pečenje se sastoji od vatros talne keramike te je glaziran. Za postavljanje i vađenje namirnica priložena je lopatica od neobrađenog drva.

- Umetnite rešetku te na nju postavite kamen za pečenje.

Termometar za hranu

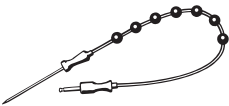

S termometrom za hranu možete nadzirati postupke pripreme hrane uz precizno određivanje temperature (pogledajte poglavlje „Pečenje“, odlomak „Termometar za hranu“).

Gourmet pekač HUB Poklopac HBD

Mikrovalovi mogu oštetiti Gourmet pekač i poklopac pekača. Metal reflektira mikrovalove, tako da mogu nastati iskre i mikrovalovi se ne apsorbiraju.

Pekač i poklopac upotrebljavajte samo za postupke pripreme **bez** mikrovalova.

Umetnite rešetku na razinu 1 te na nju postavite Gourmet pekač.

Površina Gourmet pekača sadrži sloj protiv prljanja te je prikladna za korištenje na indukcijskim pločama za kuhanje.

Postoje Gourmet pekači različite dubine. Širina i visina su jednake.

Odgovarajući se poklopci naručuju posebno. Pri kupnji pribora navedite oznaku modela.

Dubina: 22 cm

HUB 62-22

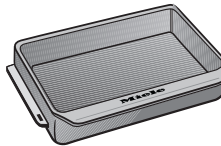

HBD 60-22

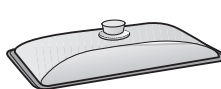

Dubina: 35 cm*

HUB 62-35

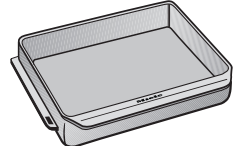

HBD 60-35

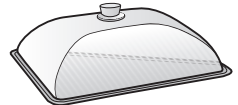

- * U prostorima za pripremu jela s 3 razine pekač se ne može umetati zajedno s poklopcem jer premašuje ukupnu raspoloživu visinu prostora za pripremu jela.

Oprema

Pribor za čišćenje i održavanje

- Miele univerzalna krpa od mikrovlakana
- Miele sredstvo za čišćenje pećnice

Sigurnosne značajke

- **Blokada uključivanja** 
(pogledajte poglavlje „Postavke“, odlomak „Sigurnost“)
- **Zaključavanje tipki**
(pogledajte poglavlje „Postavke“, odlomak „Sigurnost“)
- **Ventilator za hlađenje**
(pogledajte poglavlje „Postavke“, odlomak „Naknadni rad rashladnog ventilatora“)
- **Sigurnosno isključivanje**
Način rada bez mikrovalova može se pokrenuti bez unosa vremena pripreme. Za sprječavanje trajnog načina rada, a tako i požara, pećnica će se ovisno o odabranom načinu rada i temperaturi automatski isključiti u neko vrijeme nakon posljednjeg rukovanja.

Površine oplemenjene PerfectClean slojem

Površine oplemenjene PerfectClean slojem sprječavaju lijepljenje i izrazito se jednostavno čiste.

Pripremljene namirnice lako se odvajaju. Zaprljanja se nakon pečenja lako uklanjaju.

Na površinama oplemenjenim PerfectClean slojem svoju namirnicu možete rezati.

Nemojte upotrebljavati keramičke noževe jer oni oštećuju površinu oplemenjenu PerfectClean slojem.

Površine oplemenjene PerfectClean slojem održavaju se jednako lako kao staklo.

Pročitajte napomene u poglavlju „Čišćenje i održavanje“, kako biste sačuvali prednosti efekta ne prijanjanja namirnica i upoznali se sa s izrazito jednostavnim načinom čišćenja.

Površine oplemenjene PerfectClean slojem:

- Prostor za pripremu jela
- Rešetka
- Okrugli perforirani lim za pečenje i AirFry
- Okrugli lim za pečenje

Miele@home

Vaša pećnica opremljena je integriranim WLAN modulom.

Za uporabu Vam je potrebno sljedeće:

- WLAN mreža
- Miele aplikacija
- korisnički račun kod tvrtke Miele. Korisnički račun možete izraditi putem Miele aplikacije.

Miele aplikacija vodi Vas kroz povezivanje između pećnice i kućne WLAN mreže.

Nakon što ste pećnicu povezali na svoju WLAN mrežu, pomoću aplikacije možete primjerice vršiti sljedeće akcije:

- dohvatiti informacije o radnom stanju svoje pećnice
- dohvatiti napomene o izvršenim postupcima pripreme svoje pećnice
- završiti postupke pripreme u tijeku

Povezivanjem pećnice u svoju WLAN mrežu povećava se potrošnja energije, čak i kada je pećnica isključena.

Osigurajte da na mjestu postavljanja svoje pećnice primате signal WLAN mreže dovoljne jačine.

Raspoloživost WLAN veze

WLAN veza dijeli raspon frekvencije s drugim uređajima (npr. mikrovalnim pećnicama, igračkama na daljinsko upravljanje). Uslijed navedenog, može doći do privremenih ili trajnih poremećaja veze. Stoga se ne može jamčiti stalna raspoloživost ponuđenih funkcija.

Raspoloživost Miele@home

Korištenje Miele aplikacije ovisi o raspoloživosti Miele@home usluga u Vašoj državi.

Usluga Miele@home nije raspoloživa u svakoj državi.

Informacije o raspoloživosti možete pronaći preko internet stranice www.miele.hr.

Miele aplikacija

Miele aplikaciju možete besplatno preuzeti u Apple App ili Google Play trgovinama aplikacijama.



Prva uporaba

Osnovne postavke

Za prvu uporabu morate napraviti postavke u nastavku. Ove postavke možete kasnije ponovno promijeniti (pogledajte poglavlje „Postavke“).

 **Opasnost od ozljede o vruće površine.**

Pećnica se zagrijava tijekom rada.

Pećnicu upotrebljavajte samo ako je ugrađena, kako bi se mogao osigurati siguran rad.

Kad se pećnica priključi na električnu mrežu, automatski se uključuje.

Podešavanje jezika

- Odaberite željeni jezik.

Ako ste zabunom odabrali jezik koji ne razumijete, slijedite upute u poglavlju „Postavke“, odlomak „Jezik “.

Podešavanje lokacije

- Odaberite željenu lokaciju.

Postavljanje Miele@home

Na zaslonu se pojavljuje Postaviti Miele@home?.

- Ako odmah želite podesiti Miele@home, odaberite Dalje.
- Ukoliko želite odgoditi podešavanje za kasnije, odaberite Preskočiti. Informacije o kasnijem podešavanju možete pronaći u poglavlju „Postavke“, odlomak „Miele@home“.
- Ako odmah želite podesiti Miele@home, odaberite željenu metodu povezivanja.

Zaslon i Miele aplikacija Vas vode kroz sljedeće korake.

Podešavanje datuma

- Jedan za drugim podesite dan, mjesec i godinu.
- Potvrdite s *OK*.

Podešavanje sata

- Podesite vrijeme u satima i minutama.
- Potvrdite s *OK*.

Završetak prve uporabe

- Pridržavajte se eventualnih uputa na zaslonu.

Prva uporaba je završena.

Prvo zagrijavanje pećnice

Prilikom prvog zagrijavanja pećnice mogu nastati neugodni mirisi. Iste ćete ukloniti na način da praznu pećnicu zagrijavate barem jedan sat.

Pobrinite se za dovoljno prozračivanje kuhinje tijekom postupka zagrijavanja. Pazite da mirisi ne dospiju u druge prostorije.

- S pećnice i pribora uklonite eventualne naljepnice ili zaštitne folije.
- Iz prostora za pripremu jela izvadite pribor te ga operite ručno (pogledajte poglavlje „Čišćenje i održavanje“).
- Prije zagrijavanja očistite prostor za pripremu jela od eventualne prašine i ostataka ambalaže, najbolje vlažnom krpom.
- Uključite pećnicu pomoću tipke za uključivanje/isključivanje .

Prikazuje se glavni izbornik.

- Odaberite Načini rada .
- Odaberite Vrući zrak plus .

Prikazuje se preporučena temperatura (160°C).

Uključuje se grijanje i osvjetljenje prostora za pripremu jela te ventilator za hlađenje.

- Podesite najvišu moguću temperaturu (250°C).
- Potvrdite s OK.

Pećnicu zagrijavajte barem jedan sat.

- Pećnicu nakon barem jednog sata isključite pomoću tipke za uključivanje/isključivanje .

Čišćenje prostora za pripremu jela nakon prvog zagrijavanja

 Opasnost od ozljede o vruće površine.

Pećnica se zagrijava tijekom rada. Možete se opeći o grijače i prostor za pripremu jela.





Prije ručnog čišćenja pričekajte da se grijači i prostor za pripremu jela prvo ohlade.

- Prostor za pripremu jela očistite toplom vodom, sredstvom za ručno pranje posuđa i čistom spužvastom krpom ili čistom, vlažnom krpom od mikrovlakana.
- Sve površine osušite mekom krpom.

Vrata zatvorite tek kad je prostor za pripremu jela suh.

Postavke

Pregled postavki

Stavka izbornika	Moguće postavke
Jezik 	... deutsch english ... Lokacija
Dnevno vrijeme	Prikaz Uključeno Isključeno* Noćno isključivanje Prikaz sata Analogni* Digitalni Format prikaza vremena 24 h* 12 h (am/pm) Podešavanje
Datum	
Osvjetljenje	Uključeno „Uključeno“ na 15 sekundi* Isključeno
Početni zaslon	Glavni izbornik* Načini rada Automatski programi Posebne primjene Osobni programi MyMiele
Zaslon	Svjetlina  Shema boja Svijetlo Tamno* QuickTouch Uključeno Isključeno*
Glasnoća	Signalni tonovi  Ton tipki  Pozdravna melodija Uključeno* Isključeno

* Tvornička postavka

Stavka izbornika	Moguće postavke
Jedinice	Težina g* lb lb/oz Temperatura °C* °F
Brzi mikrovalovi	Snaga Vrijeme pripreme
Kokice	Vrijeme pripreme
Booster	Uključeno* Isključeno
Preporučene temperature	
Preporučene snage	
Naknadni rad rashl. ventilat.	Vremenski upravljano Upravljano temperaturom*
Senzor blizine	Uključenje osvjetljenja Kod postupka u tijeku* Uvijek uključeno Isključeno Uključivanje uređaja Uključeno Isključeno* Isključenje signal. tonova Uključeno* Isključeno
Sigurnost	Blokada uključ. uređaja  Uključeno Isključeno* Blokada tipki Uključeno Isključeno*
Prepoznavanje fronte namješt.	Uključeno Isključeno*
Miele@home	Aktivirati Deaktivirati Status veze Ponovno postaviti Resetirati Postaviti
Daljinsko upravljanje	Uključeno* Isključeno

* Tvornička postavka

Postavke

Stavka izbornika	Moguće postavke
SuperVision	SuperVision prikaz Uključeno Isključeno* Prikaz u stanju pripravnosti Uključeno Samo kod grešaka* Popis uređaja Prikaz uređaja Signalni tonovi
RemoteUpdate	Uključeno* Isključeno
Verzija softvera	
Pravne informacije	Open-Source licence
Prodajno mjesto	Prezentacija Uključeno Isključeno*
Tvorničke postavke	Postavke uređaja Osobni programi MyMiele Preporučene snage Preporučene temperature
Sati rada (Ukupno)	

* Tvornička postavka

Pozivanje izbornika „Postavke“

U izborniku  Postavke možete personalizirati svoju pećnicu, tako da tvorničke postavke prilagodite vlastitim potrebama.

Nalazite se u glavnom izborniku.

■ Odaberite  Postavke.

■ Odaberite željenu postavku.



Postavke možete provjeriti ili promijeniti.

Postavke se mogu mijenjati samo ako nije u tijeku postupak pripreme jela.

Jezik

Možete postaviti svoj lokalni jezik i svoju lokaciju.

Nakon odabira i potvrđivanja na zaslону se odmah prikazuje odabrani jezik.

Savjet: Ako ste zabunom odabrali jezik koji ne razumijete, u glavnom izborniku odaberite . Kako biste se vratili u podizbornik Jezik , orijentirajte se prema simbolu .

Dnevno vrijeme

Prikaz

Odaberite način prikaza dnevnog vremena za isključenu pećnicu:

- Isključeno

Vrijeme se uvijek pojavljuje na zaslону. Ova postavka uzrokuje povećanu potrošnju energije.

Ako dodatno odaberete postavku Zaslón | QuickTouch | Uključeno, sve senzorske tipke odmah reagiraju na dodir, a senzor blizine automatski prepoznaje kad se približite zaslónu.

Ako dodatno odaberete postavku Zaslón | QuickTouch | Isključeno, pećnicu morate uključiti prije no što njom možete upravljati.

- Isključeno

Zaslón je zatamnjen, za uštedu energije. Pećnicu morate uključiti prije no što njom možete upravljati.

- Noćno isključivanje

Točno vrijeme se na zaslónu prikazuje od 5 h do 23 h. Ostalo vrijeme je zaslón zatamnjen. Ova postavka uzrokuje povećanu potrošnju energije.

Prikaz sata

Prikaz dnevnog vremena može biti Analogni (u obliku sata s kazaljka) ili Digitalni (h:min).

Kod digitalnog prikaza dodatno se prikazuje datum.

Format prikaza vremena

Dnevno vrijeme možete prikazati u formatu od 24h ili 12h (24 h ili 12 h (am/pm)).

Podešavanje

Podešavaju se sati i minute.

Savjet: Ako se ne odvija postupak pripreme, dodirnite sat u gornjem retku kako biste promijenili vrijeme.

Nakon nestanka električne energije ponovno se prikazuje aktualno vrijeme. Aktualno vrijeme se pohranjuje na oko 150 sati.

Kad je pećnica povezana s WLAN mrežom i prijavljena na Miele aplikaciju, vrijeme će se sinkronizirati pomoću Vaše lokalne postavke u Miele aplikaciji.



Datum

Podešavate datum.

Kada je pećnica isključena datum se prikazuje samo u postavci Dnevno vrijeme | Prikaz sata | Digitalni.

Postavke

Osvjetljenje

- Uključeno
Osvjetljenje prostora za pripremu jela uključeno je tijekom cijelog postupka pripreme jela.
- „Uključeno“ na 15 sekundi
Osvjetljenje prostora za pripremu jela automatski se gasi nakon 15 sekundi postupka pripreme jela. Odabirom senzorske tipke  osvjetljenje prostora za pripremu jela ponovo se uključuje na 15 sekundi.
- Isključeno
Osvjetljenje prostora za pripremu jela je isključeno. Odabirom senzorske tipke  osvjetljenje prostora za pripremu jela se uključuje na 15 sekundi.

Početni zaslon

Tvornički se kod uključivanja pećnice pojavljuje glavni izbornik. Umjesto njega kao početni prikaz na ekranu možete izravno odabrati primjerice načine rada ili unose pod MyMiele (pogledajte poglavlje „MyMiele“).



Promijenjeni početni zaslon prikazuje se tek nakon ponovnog uključivanja pećnice.

U glavni izbornik dospijevate odabirom senzorske tipke  ili putem trake izbornika u prvom retku.

Zaslon

Svjetlina

Svjetlina zaslona se prikazuje segmentnom linijom.

-  maksimalna svjetlina
-  minimalna svjetlina

Shema boja

Odaberite želite li prikaz zaslona u svijetloj ili tamnijoj shemi boja.

- Svijetlo
Zaslon ima svjetlu podlogu s tamnim pismom.
- Tamno
Zaslon ima tamnu podlogu sa svijetlim pismom.

QuickTouch

Odaberite kako trebaju reagirati senzorske tipke i senzor blizine kada je pećnica isključena:



- Uključeno
Kada ste dodatno odabrali postavku Dnevno vrijeme | Prikaz | Uključeno ili Noćno isključivanje senzorske tipke i senzor približavanja reagiraju i kada je pećnica isključena. Ova postavka uzrokuje povećanu potrošnju energije.
- Isključeno
Neovisno o postavci Dnevno vrijeme | Prikaz senzorske tipke i senzor blizine reagiraju samo ako je pećnica uključena kao i određeno vrijeme nakon isključenja parne pećnice.

Glasnoća

Signalni tonovi

Ako su signalni tonovi uključeni, nakon postizanja podešene temperature i po isteku podešenog vremena oglašava se zvučni signal.

Glasnoća signalnog tona se prikazuje segmentnom linijom.

-  Maksimalna jačina zvuka
-  Signalni tonovi su isključeni

Ton tipki

Glasnoća koji se javlja odabirom senzorske tipke prikazuje se segmentnom trakom.



Maksimalna jačina zvuka



Ton tipki je isključen

Pozdravna melodija

Zvuk koji se oglašava prilikom dodira na tipku za uključenje/isključenje  možete isključiti ili uključiti.

Jedinice

Težina

Težinu namirnice u automatskim programima možete podesiti u gramima (g), funtama (lb) ili funtama/uncama (lb/oz).

Temperatura

Temperaturu možete podesiti u stupnjevima Celzijusovim (°C) ili Fahrenheit (°F).

Brzi mikrovalovi

Za trenutno pokretanje mikrovalova unaprijed je podešena snaga mikrovalova od 600 W i vrijeme pripreme od 1 minute.

- Snaga
Možete podesiti snagu mikrovalova od 80 W, 150 W, 300 W, 450 W, 600 W, 850 W ili 1000 W.
- Vrijeme pripreme
Maksimalno vrijeme pripreme možete podesiti ovisno o odabranoj snazi mikrovalova:
80–300 W: maksimalno 10 minuta
450–1000 W: maksimalno 5 minuta

Kokice

Za trenutno pokretanje mikrovalova za pripremu kokica unaprijed je podešena snaga mikrovalova od 850 W i vrijeme pripreme od 2:50 minute. Takve postavke u skladu su s preporukama većine proizvođača kokica namijenjenih pripremi u mikrovalnoj pećnici.

Vrijeme pripreme možete podesiti na maksimalno 4 minute.

Snaga mikrovalova je podešena i ne može se mijenjati.

Booster

Funkcija Booster služi za brzo zagrijavanje prostora za pripremu jela.

- Uključeno
Funkcija Booster automatski je uključena tijekom faze zagrijavanja u procesu pripreme jela. Prostor za pripremu istovremeno prethodno zagrijavaju na željenu temperaturu gornji grijač/roštilj, prstenasti grijač i ventilator.
- Isključeno
Funkcija Booster isključena je tijekom faze zagrijavanja u procesu pripreme jela. Samo pripadajući grijači za odabrani način rada prethodno zagrijavaju prostor za pripremu.

Za pojedini postupak pripreme jela možete funkciju Booster uključiti ili isključiti putem padajućeg izbornika.

Postavke

Preporučene temperature

Dobro je promijeniti preporučene temperature ako često radite s drugačijim temperaturama.

Čim pozovete točku izbornika, prikazuje se popis za odabir načina rada.

- Odaberite željeni način rada.

Prikazuje se preporučena temperatura uz istovremeni prikaz temperaturnog područja, u kojem možete mijenjati iznos temperature.

- Promijenite preporučenu temperaturu.
- Potvrdite s *OK*.



Promjena predložene temperature također utječe na odgovarajući način rada s mikrovalovima.

Preporučene snage

Dobro je promijeniti preporučene temperature ako često radite s drugačijom snagom mikrovalova.

Možete promijeniti predložene postavke za način rada Mikrovalovi  i za načine rada s mikrovalovima.

Čim pozovete točku izbornika, prikazuje se popis za odabir načina rada s određenom predloženom snagom.

- Mikrovalovi :
80 W, 150 W, 300 W, 450 W,
600 W, 850 W, 1000 W
- MV + Auto. pečenje , MV + Vrući zrak plus , MV + Roštijl  i MV + Roštijl s kruženjem zraka :
80 W, 150 W, 300 W

- Odaberite željeni način rada.
- Promijenite predloženu snagu.
- Potvrdite s *OK*.

Naknadni rad rashl. ventilat.

Nakon postupka pripreme jela ventilator ostaje još neko vrijeme uključen, tako da se u prostoru za pripremu jela, na upravljačkoj ploči ili na ormaru u koji je uređaj ugrađen ne nakuplja vlaga.

- Upravljač temperaturom
Ventilator za hlađenje isključuje se ako je temperatura u prostoru za pripremu jela ispod 70°C.
- Vremenski upravljano
Ventilator za hlađenje isključuje se nakon otprilike 25 minuta.

Kondenzat može oštetiti ormarić u koji je uređaj ugrađen i radnu ploču te može izazvati pojavu korozije u pećnici.

Ako u prostoru za pripremu jela održavate jelo toplim, pri postavljanju Vremenski upravljano raste vlažnost zraka te dovodi do zamagljivanja upravljačke ploče, rošenja radne ploče ili do nakupljanja vlage na prednjim stranama kuhinjskog namještaja.

Kada je podešena postavka Vremenski upravljano u prostoru za pripremu jela nemojte grijati namirnice.

Senzor blizine

Senzor blizine prepoznaje kada se približavate zaslonu primjerice s rukom ili tijelom.

Ukoliko želite da senzor blizine reagira i kada je pećnica isključena, odaberite postavku Zaslon | QuickTouch | Uključeno.

Uključenje osvjetljenja

- Kod postupka u tijeku
Čim se tijekom postupka pripreme jela približite zaslonu na dodir, uključuje se osvjetljenje prostora za pripremu jela. Osvjetljenje prostora za pripremu jela automatski se isključuje za 15 sekundi.
- Uvijek uključeno
Čim se približite zaslonu na dodir, uključuje se osvjetljenje prostora za pripremu jela. Osvjetljenje prostora za pripremu jela automatski se isključuje za 15 sekundi.
- Isključeno
Senzor blizine ne reagira kad se približite zaslonu na dodir. Osvjetljenje prostora za pripremu jela uključite na 15 sekundi odabirom senzorske tipke .

Uključivanje uređaja

- Uključeno
Kad se prikazuje vrijeme, čim se približite zaslonu na dodir pećnica se uključuje i pojavljuje se glavni izbornik.
- Isključeno
Senzor blizine ne reagira kad se približite zaslonu na dodir. Uključite pećnicu pomoću tipke za uključivanje/isključivanje .

Isključenje signal. tonova

- Uključeno
Čim se približite zaslonu na dodir, zvučni signali se isključuju.
- Isključeno
Senzor blizine ne reagira kad se približite zaslonu na dodir. Ručno isključite zvučne signale.

Sigurnost

Blokada uključ. uređaja

Blokada uključivanja sprječava neželjeno uključivanje pećnice.

Kada je blokada uključivanja aktivirana odmah možete podesiti alarm i podsjetnik minuta, kao i koristiti funkciju MobileStart.

Blokada uključivanja ostaje zadržana i nakon nestanka napajanja.

- Uključeno
Aktivirana je blokada uključivanja. Prije nego što možete koristiti pećnicu, uključite ju i dodirnite simbol  na minimalno 6 sekundi.
- Isključeno
Blokada uključivanja je deaktivirana. Pećnicu možete koristiti kao obično.

Blokada tipki

Blokada tipki sprječava neželjen prekid ili promjenu postupka pripreme. Kada je blokada tipki aktivirana, na početku postupka pripreme blokiraju se sve senzorske tipke i polja na zaslonu, osim tipke za uključivanje/isključivanje .

- Uključeno
Aktivirana je blokada tipki. Dodirnite OK barem 6 sekundi kako biste nakratko isključili blokadu tipki.
- Isključeno
Deaktivirana je blokada tipki. Sve senzorske tipke reagiraju čim ih dodirnete.

Postavke

Prepoznavanje fronte namješt.

- Uključeno

Aktivirano je prepoznavanje prednje stijenke namještaja. Pećnica pomoću senzora blizine automatski prepoznaje jesu li vrata namještaja zatvorena.

Kad su vrata namještaja zatvorena pećnica se automatski isključuje nakon određenog vremena.

- Isključeno

Isključeno je prepoznavanje prednje stijenke namještaja. Pećnica ne prepoznaje jesu li vrata namještaja zatvorena.

Ako je pećnica ugrađena iza prednje strane namještaja (primjerice vrata), pećnica, okolni ormarić i pod mogu se oštetiti toplinom i vlagom nakupljenom iza zatvorene prednje strane namještaja.

Vrata namještaja uvijek držite otvorenima dok koristite pećnicu.

Vrata ormarića zatvorite tek kad se pećnica potpuno ohladi.

Miele@home

Pećnica pripada u kućanske uređaje koji se mogu uključiti u Miele@home te raspolaže SuperVision funkcijom.

Pećnica je tvornički opremljena WLAN komunikacijskim modulom te je prikladna za bežičnu komunikaciju.

Na raspolaganju Vam stoji nekoliko mogućnosti povezivanja Vaše pećnice na WLAN mrežu. Preporučujemo Vam spajanje Vaše pećnice pomoću Miele aplikacije ili preko WPS funkcije na Vašem WLAN usmjerivaču.

- Aktivirati

Ova je postavka vidljiva samo kada je Miele@home funkcija isključena. WLAN funkcija se ponovno uključuje.

- Deaktivirati

Ova je postavka vidljiva samo kada je Miele@home funkcija uključena. Miele@home ostaje podešen iako se WLAN funkcija isključuje.

- Status veze

Ova je postavka vidljiva samo kada je Miele@home funkcija uključena. Na zaslonu se pojavljuju informacije kao što su kvaliteta WLAN prijema, naziv mreže i IP adresa.

- Ponovno postaviti

Ova je postavka vidljiva samo kad je već podešena i aktivirana WLAN mreža. Postavke mreže se vraćaju na početne i odmah se uspostavlja nova mrežna veza.

- Resetirati

Ova je postavka vidljiva samo kad je već podešena i aktivirana WLAN mreža. WLAN funkcija je isključena te je veza prema WLAN mreži vraćena na tvorničke postavke. Kako biste mogli koristiti Miele@home morate ponovo uspostaviti vezu prema WLAN mreži. Kada zbrinjavate pećnicu, prodajete ili pokrećete upotrebljavanu pećnicu, vratite postavke mreže na tvorničke postavke. Samo ćete na taj način osigurati, da su svi osobni podaci izbrisani te da prethodni vlasnik više ne može pristupiti pećnici.

- Postaviti

Ova je postavka vidljiva samo kada još nije uspostavljena WLAN mreža. Kako biste mogli koristiti Miele@home morate ponovo uspostaviti vezu prema WLAN mreži.

Provođenje Scan & Connect

Napravljeno je prvo puštanje u pogon bez da je podešen Miele@home.

- Skenirajte QR kôd.

Ukoliko ste instalirali Miele aplikaciju i imate korisnički račun, izravno Vas se vodi na umrežavanje.

Ako još niste instalirali Miele aplikaciju vodi Vas se u Apple App Store® ili Google Play Store™.

- Instalirajte Miele aplikaciju i izradite korisnički račun.
- Ponovo skenirajte QR kôd.

Miele aplikacija Vas vodi kroz podešavanje.





Daljinsko upravljanje

Ako ste na svoj mobilni krajnji uređaj instalirali Miele aplikaciju, raspoložete Miele@home sustavom i aktivirali ste daljinsko upravljanje (Uključeno), možete koristiti MobileStart funkciju i primjerice pozvati napomene o proteklim postupcima pripreme svoje pećnice ili završiti pokrenuti postupak pripreme.

U umreženom odgođenom početku rada pećnica treba maks. 2 W.

Aktivacija MobileStart

- Za aktivaciju MobileStart funkcije odaberite senzorsku tipku .

Senzorska tipka  svijetli. Pećnicom možete daljinski upravljati pomoću Miele aplikacije.

Izravno upravljanje na pećnici ima prednost pred daljinskim upravljanjem putem aplikacije.

MobileStart možete upotrebljavati sve dok svijetli senzorska tipka .

SuperVision

Pećnica pripada u kućanske uređaje koji se mogu uključiti u Miele@home te raspolože SuperVision funkcijom za kontrolu drugih kućanskih uređaja u Miele@home sustavu.

Funkciju SuperVision možete aktivirati tek kada ste postavili Miele@home sustav.

SuperVision prikaz

- Uključeno
Funkcija SuperVision je uključena. Gore desno na zaslonu prikazuje se simbol .
- Isključeno
Funkcija SuperVision je isključena.

Prikaz u stanju pripravnosti

Funkcija SuperVision je raspoloživa i u stanju pripravnosti. Pretpostavka je da je prikaz dnevnog vremena uključen (Postavke | Dnevno vrijeme | Prikaz | Uključeno).

- Uključeno
Uvijek su prikazani aktivni kućanski uređaji, koji su prijavljeni u Miele@home sustav.
- Samo kod grešaka
Prikazuju se isključivo greške aktivnih kućanskih uređaja.

Postavke

Popis uređaja

Prikazuju se svi kućanski uređaji prijavljeni Miele@home sustav. Kada izaberete jedan uređaj, možete pozvati daljnje postavke:

- Prikaz uređaja
 - Uključeno
Funkcija SuperVision je uključena za ovaj uređaj.
 - Isključeno
Funkcija SuperVision je isključena za ovaj uređaj. Uređaj je i dalje prijavljen u Miele@home sustav. Greške se prikazuju čak i kad je funkcija SuperVision za ovaj uređaj isključena.
- Signalni tonovi
Možete podesiti jesu li zvučni tonovi za ovaj uređaj uključeni (Uključeno) ili isključeni (Isključeno).

RemoteUpdate

Točka izbornika RemoteUpdate se prikazuje i moguće ju je odabrati, samo ako su preduvjeti za korištenje Miele@home aplikacije ispunjeni (pogledajte poglavlje „Prvo puštanje u pogon“, odlomak „Miele@home“).

Pomoću RemoteUpdate možete aktualizirati softver svoje pećnice. Ako je ažuriranje za Vašu pećnicu na raspolaganju, Vaša će ga pećnica automatski preuzeti. Instalacija ažuriranja se ne provodi automatski, nego ga morate pokrenuti ručno.

Ukoliko niste instalirali ažuriranje, svoju pećnicu možete upotrebljavati kao i obično. Preporuka tvrtke Miele je da ipak instalirate ažuriranje.

Uključivanje/Isključivanje

Tvornički je RemoteUpdate uključen. Ažuriranje koje stoji na raspolaganju preuzeti će se automatski te ga morate pokrenuti ručno.

Isključite RemoteUpdate, ako želite, da se ažuriranje ne preuzima automatski.

Tijek RemoteUpdate

Informacije o sadržaju i opsegu ažuriranja stoje na raspolaganju u Miele aplikaciji.

Ako ažuriranje stoji na raspolaganju, na zaslonu Vaše pećnice će se prikazati poruka.

Ažuriranje možete odmah instalirati ili instalaciju pomaknuti za kasnije. Upit slijedi nakon ponovnog uključivanja pećnice.

Ako ne želite instalirati ažuriranje, isključite funkciju RemoteUpdate.

Ažuriranje može trajati nekoliko minuta.

Prilikom RemoteUpdate treba paziti na sljedeće:

- Tako dugo dok niste dobili poruku, ažuriranje nije na raspolaganju.
- Instalirano ažuriranje ne možete poništiti.
- Ne isključujte pećnicu tijekom ažuriranja. Ažuriranje će se u suprotnom prekinuti i neće se instalirati.
- Pojedina ažuriranja softvera može izvršiti samo Miele servisna služba.

Verzija softvera

Verzija softvera namijenjena je isključivo Miele servisu. Za privatnu uporabu u kućanstvu te informacije nisu potrebne.

- Potvrdite s *OK*.

Pravne informacije

Pod Open-Source licence ćete pronaći pregled svih integriranih komponenti otvorenog koda.

- Potvrdite s *OK*.

Prodajno mjesto

Ova funkcija omogućuje prezentiranje pećnice bez zagrijavanja. Za privatnu uporabu ta postavka Vam nije potrebna.

Prezentacija

Ako pećnicu uključite dok je aktivirana prezentacija, prikazuje se napomena Prezentacija je uključena. Uređaj se ne zagrijava.

- Uključeno
Prezentacija je aktivirana kada *OK* do-
dirujete barem 4 sekunde.
- Isključeno
Prezentacija je isključena kada *OK* do-
dirujete barem 4 sekunde. Pećnicu
možete koristiti kao obično.

Tvorničke postavke

- Postavke uređaja
Sve postavke vraćaju se na tvorničke
postavke.
- Osobni programi
Brišu se svi osobni programi.
- MyMiele
Brišu se svi MyMiele unosi.
- Preporučene snage
Promijenjena snaga mikrovalova
vraćena je na tvorničke postavke.
- Preporučene temperature
Promijenjene preporučene temperatu-
re vraćaju se na tvorničke postavke.

Sati rada (Ukupno)

Odabirom Sati rada (Ukupno) možete pozvati ukupan broj radnih sati svoje pećnice.

Alarm i Podsjetnik minuta

Senzorskom tipkom  možete podesiti podsjetnik minuta (primjerice za kuhanje jaja) ili alarm (fiksno vrijeme).



Istovremeno možete podesiti dva alarma, dva podsjetnika minuta ili jedan alarm i jedan podsjetnik minuta.

Uporaba funkcije Alarm

Alarm  možete koristiti kako biste podesili točno vrijeme kada se signal treba oglasiti.

Podešavanje alarma

Kad ste odabrali postavku Zaslona | QuickTouch | Isključeno uključite pećnicu kako biste podesili alarm. Vrijeme za alarm tada se prikazuje kad je pećnica isključena.

- Odaberite senzorsku tipku .
- Odaberite  Alarm.
- Podesite vrijeme alarma.
- Potvrdite s Zatvoriti.

Kada je pećnica isključena, pojavljuje se vrijeme alarma i  umjesto dnevnog vremena.

Kada istovremeno traje priprema jela ili ako se nalazite u izborniku, prikazuje se  i dnevno vrijeme za alarm gore desno na zaslonu.

Uz podešeno vrijeme alarma treperi  pokraj vremena na zaslonu i oglašava se zvučni signal.

- Odaberite senzorsku tipku  ili podešeno vrijeme za alarm na zaslonu.

Isključuju se zvučni i optički signali.

Promjena alarma

- Odaberite alarm na zaslonu ili odaberite senzorsku tipku  i potom željeni alarm.

Prikazuje se podešeno vrijeme za alarm.

- Podesite novo vrijeme alarma.

- Potvrdite s Zatvoriti.

Pohranjuje se promijenjeno vrijeme za alarm i prikazuje se na zaslonu.

Brisanje alarma

- Odaberite alarm na zaslonu ili odaberite senzorsku tipku  i potom željeni alarm.

Prikazuje se podešeno vrijeme za alarm.

- Odaberite Brisati.

- Potvrdite s Zatvoriti.

Alarm se briše.

Uporaba funkcije Podsjetnik minuta

Podsjetnik minuta  možete koristiti za nadziranje zasebnih postupaka, primjerice za kuhanje jaja.



Podsjetnik minuta možete koristiti i ako ste istodobno podesili vrijeme za automatsko uključivanje ili isključivanje postupka pripreme (primjerice kao podsjetnik za dodavanje začina ili podlijevanje tijekom pripreme jela).

- Podsjetnik minuta možete podesiti za najviše 59 minuta i 59 sekundi.

Podešavanje podsjetnika minuta

Kad ste odabrali postavku Zaslon | QuickTouch | Isključeno uključite pećnicu kako biste podesili podsjetnik minuta. Preostalo vrijeme podsjetnika minuta tad se pojavljuje kad je pećnica isključena.

Primjer: Želite kuhati jaja i podesili ste podsjetnik na 6 minuta i 20 sekundi.

- Odaberite senzorsku tipku .
- Odaberite  Podsjetnik minuta.
- Podesite podsjetnik minuta.
- Potvrdite s Zatvoriti.

Kad je pećnica isključena prikazuje se  i podsjetnik minuta koja istječe umjesto dnevnog vremena.

Kada istovremeno istječe priprema jela ili ako se nalazite u izborniku, prikazuje se  i podsjetnik minuta koji istječe gore desno na zaslonu.

Po isteku podsjetnika minuta treperi , vrijeme se broji uzlazno i oglašava se signal.

- Odaberite senzorsku tipku  ili željeni podsjetnik minuta na zaslonu. Isključuju se zvučni i optički signali.

Promjena podsjetnika minuta

- Dodirnite podsjetnik minuta na zaslonu ili odaberite senzorsku tipku  i naknadno pritisnite podsjetnik minuta.

Prikazuje se podešeni podsjetnik minuta.

- Podesite novi podsjetnik minuta.
- Potvrdite s Zatvoriti.

Pohranjen je promijenjeni podsjetnik minuta i ističe u minutama. Podsjetnici kraći od 10 minuta istječu u sekundama.

Poništavanje podsjetnika minuta















- Dodirnite podsjetnik minuta na zaslonu ili odaberite senzorsku tipku  i naknadno pritisnite podsjetnik minuta.

Prikazuje se podešeni podsjetnik minuta.





- Odaberite Brisati.
- Potvrdite s Zatvoriti.

Podsjetnik minuta je poništen.

Glavni izbornik i podizbornici

Izbornik	Predložena vrijednost	Raspon
Načini rada <input type="checkbox"/>		
Vrući zrak plus 	160 °C	30–250 °C
Gornji i donji grijač 	180 °C	30–250 °C
Mikrovalovi 	1000 W	80–1000 W
Kombinirana priprema s MV 	300 W	80–300 W
MV + Vrući zrak plus 	160 °C	30–220 °C
MV + Roštilj s kruženjem zraka 	200 °C	100–200 °C
MV + Roštilj 	3	1–3
MV + Auto. pečenje 	160 °C	100–200 °C
Intenzivno pečenje 	170 °C	50–220 °C
Automatsko pečenje 	160 °C	100–230 °C
Donji grijač 	190 °C	100–200 °C
Roštilj 	3	1–3
Roštilj s kruženjem zraka 	200 °C	100–220 °C
Eco - Vrući zrak 	190 °C	100–230 °C
Automatski programi 		

Glavni izbornik i podizbornici

Izbornik	Predložena vrijednost	Raspon
Posebne primjene 		
Odmrzavanje	—	—
Sušenje	60 °C	30–70 °C
Zagrijavanje	—	—
Zagrijavanje posuda	80 °C	50–100 °C
Dizanje tijesta	35 °C	30–50 °C
Priprema na niskoj temp.	90 °C	80–120 °C
Šabat program	180 °C	30–250 °C
Održavanje topline	75 °C	60–90 °C
MyMiele  		
Osobni programi 		
Postavke 		

Način rada s mikrovalovima

Način rada

U pećnici se nalazi magnetron, koji električnu energiju pretvara u elektromagnetske valove (mikrovalove). Ti se valovi ravnomjerno raspoređuju u prostoru za pripremu jela i dodatno se reflektiraju od njegovih metalnih stijenki.

Mikrovalovi prodiru sa svih strana u namirnicu. Namirnice se sastoje od brojnih molekula. Ove molekule (prije svega molekule vode) se mikrovalovima snažno pokreću. Tako se namirnica zagrijava izvana prema unutra. Što namirnica sadrži više vode, to se ona brže zagrijava ili kuha.

Prednosti mikrovalova

- Namirnice se načelno mogu pripremati s malim dodatkom tekućine ili masnoće ili bez njih.
- Vremena odmrzavanja, zagrijavanja ili pripreme su kraća nego kod ploča za kuhanje ili pećnica.
- Vitamini, minerali, prirodne boje i vlastiti okus namirnice ostaju velikoj mjeri zadržani.

Pećnica se može oštetiti ako pećnicu upotrebljavate bez namirnica ili s pogrešnim punjenjem u načinu rada Mikrovalovi  ili u načinima rada s mikrovalovima.

U načinu rada Mikrovalovi  staklenu posudu upotrijebite **uvijek** kao površinu za odlaganje manjih kalupa.

Odabir posuđa

Kako bi mikrovalovi mogli doći do namirnice, posuđe mora propuštati mikrovalove. Mikrovalovi prodiru kroz porculan, staklo, karton, plastiku ali ne i metal. Ne upotrebljavajte metalno posuđe ili posuđe koje sadrži metal. Metal reflektira mikrovalove, tako da mogu nastati iskre i mikrovalovi se ne apsorbiraju.

 Opasnost od ozljeda previsokim tlakom u zatvorenim spremnicima ili bocama

Kod zagrijavanja se u zatvorenim posudama ili bocama stvara tlak koji može uzrokovati eksploziju.

Nikada ne zagrijavajte krute ili tekuće namirnice u zatvorenim posudama ili bocama.

Posude prethodno otvorite, a kod dječjih bočica prethodno skinute poklopac i dudu.

 Opasnost od požara zbog neprikladnog posuđa u načinima rada s mikrovalovima.

Posuđe koje nije namijenjeno korištenju u mikrovalnoj pećnici može se uništiti i oštetiti pećnicu.

U načinu rada s mikrovalovima koristite samo posuđe koje je prikladno za način rada s mikrovalovima.

Materijal i oblik upotrijebljenog posuđa utječu na vrijeme zagrijavanja i pripreme jela.

Okrugle i ovalne plitke posude pokazale su se dobrim odabirom. Ravnomjernost zagrijavanja namirnica u takvim oblicima je bolja nego kod pravokutnih posuda.

Prikladno posuđe

 Opasnost od požara zapaljivim materijalima.

Jednokratne posude od plastike, papira i ostalih zapaljivih materijala se mogu zapaliti i oštetiti pećnicu.

Pećnicu nemojte ostavljati bez nadzora ako namirnice zagrijevate ili pripremate u jednokratnim posudama od plastike, papira ili drugog zapaljivog materijala.

Način rada s mikrovalovima

Možete koristiti sljedeće posuđe i materijale:

- Vatrootporno staklo i staklo-keramiku
Iznimka: kristalno staklo, budući da ono sadrži olovo i može puknuti.
- Porculan
 - bez metalnih dekora
Metalni dekori (primjerice zlatni rubovi ili kobaltno plava boja) mogu prouzročiti iskrenje.
 - bez šupljih ručki
U šuplje ručke može stići vlaga, tako da se kroz isparavanje stvara jači tlak, koji može eksplozivno uništiti šuplje tijelo.
- Neobojano kameno posuđe i kameno posuđe s podglazurnim bojama

 Opasnost od ozljeda uslijed vrućeg posuđa.





Kamenina može postati vruća.
Navucite rukavice za lonce, kada koristite kameno posuđe.

- Plastično posuđe i jednokratne spremnike od plastike u načinu rada Mikrovalovi 

Savjet: Zbog okoliša nemojte koristiti spremnike za jednokratnu uporabu.

Plastično posuđe mora biti otporno na temperature od najmanje 110°C. Plastično posuđe se može izobličiti te se plastika može naći u jelu.

Plastično posuđe upotrebljavajte samo u načinu rada Mikrovalovi .

Plastično posuđe ne upotrebljavajte u načinima rada MV + Auto. pečenje , MV + Vrući zrak plus , MV + Roštij  ili MV + Roštij s kruženjem zraka .



- Mikrovalno plastično posuđe
U specijaliziranoj prodavaonici postoji i posebno plastično posuđe predviđeno za uporabu u mikrovalnoj pećnici.
- Plastično posuđe od stiropora
Za kratkotrajno zagrijavanje namirnica
- Plastične vrećice za kuhanje
Možete upotrijebiti za grijanje i pripremu sadržaja ako ste prethodno izbušili rupe na vrećici. Para može izaći kroz rupice. Time se sprječava povećanje pritiska i pucanje vrećice.
Osim toga, postoje specijalne vrećice za kuhanje na pari i pečenje, koje se ne moraju probušiti. Molimo pridržavajte se uputa na ambalaži.
- Vrećice i crijeva za pečenje
Pročitajte upute proizvođača.

 Opasnost od požara uslijed metalnih dijelova.



Metalni dijelovi kao metalne kvačice ili plastične i papirne kvačice s uloženom žicom mogu zagrijati zapaljive materijale tako jako, dok se isti ne zapale.





Nemojte upotrebljavati metalne kvačice, kao ni plastične i papirnate spojnice sa žicom.

Savjet: Metalni kalupi su manje prikladni za načine rada s mikrovalovima, s obzirom da metal reflektira mikrovalove. Mikrovalovi stoga mogu doseći kolač samo odozgo, tako da se vrijeme pripreme produžuje. Kada koristite metalne kalupe, postavite kalup tako na staklenu posudu da isti ne dodiruje stjenke pećnice. Ako se stvaraju iskre, ne upotrebljavajte više taj kalup u načinima rada s mikrovalovima.

- **Isporučena** rešetka je u pravilu prikladna samo za postupke pripreme u načinima rada MV + Auto. pečenje , MV + Vrući zrak plus , MV + Roš-

Način rada s mikrovalovima

tijl  i MV + Roštijl s kruženjem zraka  kao i u načinima rada bez mikrovalova (umetnuta na jednu razinu).

- Metalni kalupi za pečenje u načinima rada MV + Auto. pečenje , MV + Vrući zrak plus , MV + Roštijl  i MV + Roštijl s kruženjem zraka  kao i načinima rada bez mikrovalova
- Aluminijske posude bez poklopca za odmrzavanje i zagrijavanje gotovih jela Namirnice se zagrijavaju samo odozgo. Ako izvadite gotovo jelo iz aluminijske posude i stavite u posuđe prikladno za uporabu u mikrovalnoj pećnici, raspodjela topline je općenito ravnomjernija.

Prilikom uporabe aluminijskih posuda i folije može doći do pucketanja i stvaranja iskri.

Stoga aluminijske posude nemojte stavljati na rešetku, već na staklenu posudu.

Aluminijske posude i folije ne smiju dodirivati stjenke prostora za pripremu jela i moraju biti odmaknute barem 2 cm od stjenke prostora za pripremu jela.

- Metalni ražnjići i kvačice
Komad mesa mora biti puno veći od metalnog ražnjića i kvačica.

Neprikladno posuđe

Kod posuđa sa šupljim ručkama i ručkom poklopca u prazne ručke može dospjeti vlaga. Isparavanjem vlage stvara se jači pritisak, koji može eksplozivno uništiti šuplje dijelove (iznimka: otvori se dovoljno odzračuju).

Za pripremu jela ne upotrebljavajte posuđe sa šupljim ručkama i šupljom ručkom na poklopcu.

Sljedeće posuđe i materijale **ne** smijete upotrebljavati:

- Metalne rešetke (osim isporučene rešetke) načelno **nisu** prikladne za uporabu u načinu rada Mikrovalovi .
- Metalne posude
- Aluminijska folija
Iznimka: Kod nejednakih komada mesa, primjerice peradi, ravnomjeran učinak odmrzavanja, zagrijavanja ili pripreme postići ćete ako posljednjih nekoliko minuta prekrijete tanke dijelove malim komadima aluminijske folije.
- Metalne kvačice, plastične ili papirnate spojnice sa žicom
- Plastične čašice s nepotpuno skinutim aluminijskim poklopcem
- Kristalno staklo
- Pribor za jelo i posuđe s metalnim dekorom (primjerice pozlaćenim ili obrubom od kobalta)
- Posuđe sa šupljim drškama
- Plastično posuđe koje sadrži melamin
Melamin preuzima energiju i zbog toga se jako zagrijava.
Prilikom kupovine se raspitajte od kojeg je materijala izrađeno posuđe.
- Drvene posude
Voda u drvu isparava tijekom pripreme jela. Tako se drvo isušuje i nastaju pukotine.

Ispitivanje posuđa

Neprikladno posuđe može u načinu rada s mikrovalovima prouzrokovati iskrenje ili pucketanje. Ako niste sigurni da li je posuđe od stakla, porculana ili kamena prikladno, ispitajte posuđe.

Ovim ispitivanjem ne mogu se prepoznati šuplji prostori u drškama.

Način rada s mikrovalovima

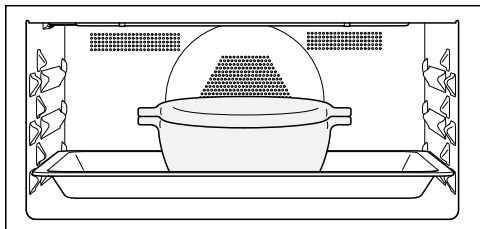

- Gurnite staklenu posudu na razinu 1 i postavite prazno posuđe u sredinu staklene posude.
- Zatvorite vrata.
- Odaberite način rada Mikrovalovi .
- Podesite najjaču snagu mikrovalova (1000 W) i vrijeme pripreme od 30 sekundi.
- Pokrenite postupak.
- Pažljivo promatrajte ispitivanje posuđa tijekom čitavog vremena.
- Kod iskrenja ili pucketanja odmah otvorite vrata.

Kada dođe do iskrenja ili čujete pucketanje, ispitivano posuđe nije prikladno za korištenje u načinima rada s mikrovalovima.

Poklopac

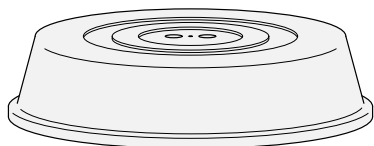



Savjet: Poklopac je dostupan u trgovini.

- Sprečava prekomjerno izlaženje vodene pare, posebice kod dužeg zagrijavanja.
- Ubrzava postupak zagrijavanja namirnice.
- Sprečava isušivanje namirnice.
- Sprečava nastajanje zaprljanja u prostoru za pripremu jela.

- Tijekom pripreme u načinu rada Mikrovalovi  koristite poklopac prikladan za uporabu s mikrovalovima, od stakla ili plastike.





Možete upotrijebiti i prozirnu foliju koja je predviđena za uporabu u mikrovalnoj pećnici (uobičajena prozirna folija za uporabu u kućanstvu može se izobličiti i stopiti s namirnicom zbog vrućine).

Materijal od kojeg je poklopac izrađen podnosi temperature do maksimalno 110°C. Kod viših temperatura (primjerice u načinima rada Roštijl  ili Vrući zrak plus ) plastika se može izobličiti i stopiti s jelom.

Koristite poklopac samo u načinu rada Mikrovalovi .

Poklopac ne smije hermetički zatvoriti posudu. Kod posuda manjeg promjera može se dogoditi da vodena para ne može izaći. Poklopac će postati prevruć i može se rastaliti.

Koristite posude dovoljno velikog promjera.

- Poklopce **nemojte** upotrebljavati prilikom zagrijavanja sljedećih namirnica:
 - Panirane namirnice
 - Namirnice koja trebaju dobiti hrskavu koru (primjerice tost)
 - Namirnice, koje se mogu zagrijavati u načinima rada MV + Auto. pečenje , MV + Vrući zrak plus , MV + Roštijl  ili MV + Roštijl s kruženjem zraka 

Upravljanje

Ukoliko namirnicu koja se priprema u načinu rada Mikrovalovi  postavite izravno na dno prostora za pripremu jela, pećnica se može oštetiti.

U načinu rada Mikrovalovi  umetnite staklenu posudu u razinu 1 te posude postavite **uvijek** na staklenu posudu.

- Uključite pećnicu.

Prikazuje se glavni izbornik.

- Umetnite namirnice u prostor za pripremu jela.
- Odaberite Načini rada .
- Odaberite željeni način rada.

Pojavljuje se način rada. Ovisno o načinu rada pojavljuju se predložena snaga, predložena temperatura i vrijeme pripreme.

- Po potrebi promijenite predložene vrijednosti za postupak pripreme te podesite vrijeme pripreme.

Predložene vrijednosti možete naknadno promijeniti odabirom pojedine vrijednosti Tajmer.

- Pokrenite postupak pripreme u načinu rada **bez** mikrovalova s *OK*.
- Pokrenite postupak pripreme u načinu rada **s** mikrovalovima s Početak.

U svim načinima rada prikazuju se podesene vrijednosti i odvija se postupak pripreme.

Kad ste podesili temperaturu, možete pratiti porast temperature. Kad se postigne odabrana temperatura, oglašava se zvučni signal.

Stvaranje mikrovalova prestaje čim se postupak pripreme prekine s Stop ili se otvore vrata. Postupak pripreme se može nastaviti s Početak.

- Nakon postupka pripreme odaberite Završiti ili Zatvoriti (ovisno o načinu rada).
- Izvadite namirnice iz prostora za pripremu jela.
- Isključite pećnicu.

Promjena vrijednosti i postavki za postupak pripreme jela

Dok se odvija postupak pripreme jela ovisno o načinu rada možete promijeniti vrijednosti ili postavke za taj postupak pripreme.

Ovisno o načinu rada možete promijeniti sljedeće postavke:

- Temperatura
- Snaga
- Vrij. pripreme
- Završetak u
- Početak u
- Booster
- Prethodno zagrijavanje
- Crisp function

Promjena temperature i temperature jezgre

Preporučenu temperaturu možete trajno podesiti u skladu s osobnim navikama pripreme putem Postavke | Preporučene temperature.

Temperatura jezgre  prikazuje se samo kada se koristi termometar za hranu (pogledajte poglavlje „Pečenje”, odlomak „Termometar za hranu”).

- Dodirnite prikaz temperature.
- Po potrebi promijenite temperaturu i temperaturu jezgre .
- Potvrdite s *OK*.

Postupak pripreme se odvija s promijenjenim željenim temperaturama.

Promjena snage mikrovalova

Preporučenu snagu možete trajno podesiti u skladu s Vašim osobnim navikama pripreme putem Postavke | Preporučene snage.

- Dodirnite prikaz snage mikrovalova.
- Promijenite snagu mikrovalova.
- Odaberite Početak.

Postupak pripreme dalje se odvija s promijenjenom mikrovalnom snagom.

Podešavanje vremena pripreme

Na rezultat pripreme jela može negativno utjecati ako između umetanja namirnice koja se priprema i početka pripreme protekne dulje vrijeme. Svježe namirnice mogu promijeniti boju ili se čak pokvariti.

Kod pečenja, tijesto bi se moglo isušiti a djelovanje sredstva za dizanje tijesta oslabiti.

Odaberite što kraće vrijeme do početka postupka pripreme.

Umetnuli ste namirnicu u prostor za pripremu jela, odabrali ste način rada i potrebne postavke kao primjerice temperaturu.

Unosom Vrij. pripreme, Završetak u ili Početak u postupak pripreme možete automatski isključivati ili uključivati i isključivati.

- Vrij. pripreme
Podešavate vrijeme koje je potrebno za pripremu jela. Po isteku ovog vremena prostor za pripremu jela se automatski isključuje. Maksimalno vrijeme pripreme, koje se može podesiti, ovisi o odabranom načinu rada.

- Završetak u
Određujete vrijeme kada postupak pripreme jela treba završiti. Osvjetljenje prostora za pripremu jela se u tom trenutku automatski isključuje.

- Početak u
Ova se funkcija prikazuje u izborniku tek kada ste podesili Vrij. pripreme ili Završetak u. Pomoću Početak u podešavate vrijeme kada postupak pripreme jela treba započeti. Osvjetljenje prostora za pripremu jela se u tom trenutku automatski uključuje.

- Odaberite \oplus ili Tajmer.
- Podesite željena vremena.
- Potvrdite s *OK*.

Promjena podešenog vremena pripreme

- Odaberite \oplus , unos vremena ili Tajmer.
- Odaberite željeno vrijeme i promijenite ga.
- Potvrdite s *OK*.

Postavke se brišu kod nestanka električnog napajanja.

Brisanje podešenog vremena pripreme

- Odaberite \oplus , unos vremena ili Tajmer.
- Odaberite željeno vrijeme.
- Odaberite *Brisati*.
- Potvrdite s *OK*.

Ako obrišete Vrij. pripreme, također se brišu podešena vremena za Završetak u i Početak u.

Ukoliko obrišete Završetak u ili Početak u postupak pripreme jela započinje s podešenim vremenom pripreme.

Prekid postupka u načinu rada Mikrovalovi

Postupak pripreme jela možete prekinuti u načinu rada Mikrovalovi  te možete zaustaviti vrijeme pripreme.

Tijekom odvijanja postupka pripreme dolje desno na zaslonu se prikazuje Stop.

- Odaberite Stop.

Postupak pripreme je prekinut, a vrijeme pripreme zaustavljeno.

Početak je na zelenoj podlozi.

- Odaberite Početak.

Postupak pripreme se nastavlja, a vrijeme pripreme se dalje odvija.

Prekid postupka pripreme

Kada prekinete postupak pripreme jela isključuje se grijanje prostora za pripremu jela i osvjtljenje. Podešeno vrijeme trajanja pripreme se briše.

Prekid postupka pripreme bez podešenog vremena pripreme

- Odaberite Završiti.

Prikazuje se glavni izbornik.

Prekid postupka pripreme s podešenim vremenom pripreme

- Odaberite Prekid.

Prikazuje se Prekinuti pripremu?.

- Odaberite Da.

Prikazuje se glavni izbornik.

Prethodno zagrijavanje prostora za pripremu jela

Funkcija Booster služi za brzo zagrijavanje prostora za pripremu jela u pojedinim načinima rada.



Funkcija Prethodno zagrijavanje (osim Mikrovalovi ) se može koristiti u svakom načinu rada te se mora za svaki postupak pripreme pojedinačno uključiti.

Kada ste podesili vrijeme pripreme, ono počinje teći tek kada je postignuta željena temperatura i kada umetnete namirnice.

Prethodno zagrijavanje prostora za pripremu jela potrebno je samo za malobrojne pripreme jela.

- Većinu pripremljenih jela možete staviti u hladan prostor za pripremu jela kako bi se iskoristila toplina već i tijekom faze zagrijavanja.





- Prethodno zagrijte prostor za pripremu jela kod sljedećih priprema i načina rada:

- Tamnih tijesta kao i rozbifa i filea u načinima rada Vrući zrak plus  i Gornji i donji grijač 
- Kolača i peciva s kratkim vremenima pripreme (do oko 30 minuta) kao i osjetljivog tijesta (npr. biskvit) u načinu rada Gornji i donji grijač  (bez funkcije Booster)

Booster

Funkcija Booster služi za brzo zagrijavanje prostora za pripremu jela.

Kao tvornička postavka ova je funkcija uključena za sljedeće načine rada (Postavke | Booster | Uključeno):

- Vrući zrak plus 
- Gornji i donji grijač 
- Automatsko pečenje 
- MV + Vrući zrak plus 
- MV + Auto. pečenje 

Kada podesite temperaturu iznad 100°C i uključite funkciju **Booster**, prostor za pripremu se pomoću brže faze zagrijavanja zagrijava na podešenu temperaturu. Pri tome se gornji grijač/roštilj, prstenasti grijač i ventilator istovremeno uključuju.

Osjetljiva tijesta (primjerice biskvit, sitna peciva) s funkcijom **Booster** prebrzo potamne odozgo. Kod ovih priprema isključite funkciju **Booster**.

Uključivanje ili isključivanje **Booster** za jedan postupak pripreme

Kad ste odabrali postavku **Booster** | Uključeno, možete pojedinačno isključiti funkciju za jedan postupak pripreme.

Isto tako možete pojedinačno uključiti funkciju za jedan postupak pripreme ukoliko ste odabrali postavku **Booster** | Isključeno.

Primjer: odabrali ste način rada i potrebne postavke poput temperature. Želite isključiti funkciju **Booster** za ovaj postupak pripreme jela.

- Povucite padajući izbornik prema dolje.

Booster je označeno narančasto.

- Odaberite **Booster**.

Booster je sukladno shemi boja označeno crno ili bijelo.

- Zatvorite padajući izbornik.

Funkcija **Booster** isključena je tijekom faze zagrijavanja. Samo pripadajući grijači za odabrani način rada prethodno zagrijavaju prostor za pripremu.

Prethodno zagrijavanje

Prethodno zagrijavanje prostora za pripremu jela potrebno je samo za malobrojne pripreme jela.

Većinu pripremljenih jela možete umetnuti u hladan prostor za pripremu jela kako bi se iskoristila toplina već i tijekom faze zagrijavanja.

Kada ste podesili vrijeme pripreme, ono počinje teći tek kada je postignuta željena temperatura i kada umetnete namirnice.

Postupak pripreme jela pokrenite odmah, bez pomicanja vremena početka.

Funkcija **Prethodno zagrijavanje** nije raspoloživa u načinu rada **Mikrovalovi** .

Uključivanje **Prethodno zagrijavanje**

Funkcija **Prethodno zagrijavanje** se može koristiti u svakom načinu rada te se mora za svaki postupak pripreme pojedinačno uključiti.

Primjer: odabrali ste način rada i potrebne postavke poput temperature. Želite uključiti funkciju **Prethodno zagrijavanje** za ovaj postupak pripreme jela.

- Povucite padajući izbornik prema dolje.

Prethodno zagrijavanje je sukladno shemi boja označeno crno ili bijelo.

- Odaberite **Prethodno zagrijavanje**.

Prethodno zagrijavanje je označeno narančasto.

- Zatvorite padajući izbornik.

Prikazuje se poruka **Umetnite namirnice u s vremenom**. Prostor za pripremu jela se zagrijava na podešenu temperaturu.

- Umetnite namirnicu u prostor za pripremu jela, čim se to od Vas traži.

- Potvrdite s **OK**.

Upravljanje

Crisp function

Uporaba funkcije Crisp function (smanjenje vlažnosti) je smisljena ukoliko pripremate jela poput quiche, pizze, kolača s vlažnim nadjevom ili muffina.

Meso od peradi, pripremljeno s ovom funkcijom, imati će hrskavu koricu.

Uključivanje Crisp function

Funkcija Crisp function se može koristiti u svakom načinu rada te se mora za svaki postupak pripreme pojedinačno uključiti.

Odabrali ste način rada i potrebne postavke poput temperature.

Želite uključiti funkciju Crisp function za ovaj postupak pripreme jela.

- Povucite padajući izbornik prema dolje.

Crisp function je sukladno shemi boja označeno crno ili bijelo.

- Odaberite Crisp function.

Crisp function je označeno narančasto.

- Zatvorite padajući izbornik.

Uključena je funkcija Crisp function.

Promjena načina rada

Tijekom postupka pripreme možete izvršiti promjenu na drugi način rada.

- Odaberite simbol odabranog načina rada.
- Kada ste podesili vrijeme pripreme poruku Prekinuti postupak? potvrdite s Da.
- Odaberite novi način rada.

Pojavljuje se promijenjeni način rada i pripadajuće predložene vrijednosti.

- Podesite vrijednosti za postupak pripreme i potvrdite s OK.

Ove funkcije možete koristiti samo kada nije u tijeku neki drugi postupak pripreme.

Uvijek koristite staklenu posudu.

Brzi mikrovalovi

Kada odaberete senzorsku tipku  uključuju se mikrovalovi s određenom snagom i vremenom pripreme, primjerice za zagrijavanje tekućine.

Prethodno je određena snaga mikrovalova od 600 W i vrijeme pripreme od 1 minute.

Možete mijenjati snagu mikrovalova i vrijeme pripreme. Maksimalno podesivo vrijeme pripreme pritom ovisi o odabranoj snazi mikrovalova (pogledajte poglavlje „Postavke“, odlomak „Brzi mikrovalovi“).

- Odaberite senzorsku tipku . Višestrukim odabirom ove senzorske tipke vrijeme pripreme možete postepeno produžiti.

Prikazuje se preostalo vrijeme.

Postupak pripreme u svakom trenutku možete prekinuti s Stop ili odabirom senzorske tipke .

Po isteku postupka pripreme pojavljuje se Završetak te se oglašava zvučni signal.

- Odaberite Zatvoriti.

Prikazuje se glavni izbornik.

Kokice

Kada odaberete senzorsku tipku  uključuju se mikrovalovi s određenom snagom i vremenom pripreme.

Prethodno je podešena snaga mikrovalova od 850 W i vrijeme pripreme od 2:50 minuta. Takve postavke u skladu su s preporukama većine proizvođača kokica namijenjenih pripremi u mikrovalnoj pećnici.

Vrijeme pripreme možete podesiti na maksimalno 4 minute. Snaga mikrovalova je podešena i ne može se mijenjati (pogledajte poglavlje „Postavke“, odlomak „Kokice“).

- Odaberite senzorsku tipku .

Prikazuje se preostalo vrijeme.

Postupak pripreme u svakom trenutku možete prekinuti s Stop ili odabirom senzorske tipke .

Jednokratne posude od papira i ostalih zapaljivih materijala se mogu zapaliti i oštetiti pećnicu.

Pećnicu tijekom postupka pripreme ne ostavljajte bez nadzora i pridržavajte se uputa na pakiranju.

Po isteku postupka pripreme pojavljuje se Završetak te se oglašava zvučni signal.

- Odaberite Zatvoriti.

Prikazuje se glavni izbornik.

Automatski programi

Brojni automatski programi vode praktično i sigurno do optimalnih rezultata pripreme.

Kategorije

Automatski programi **Auto** su zbog bolje preglednosti razvrstani po kategorijama. Jednostavno odaberite automatski program koji je odgovarajući za jelo koje pripremate i slijedite upute na zaslonu.

Uporaba automatskih programa

- Odaberite Automatski programi **Auto**.

Pojavljuje se popis za odabir.

- Odaberite željenu kategoriju.

Prikazuju se automatski programi koje imate na raspolaganju u odabranoj kategoriji.

- Odaberite željeni automatski program.

- Slijedite upute na zaslonu.

Neki Vas automatski programi traže da koristite termometar za hranu. Pročitajte napomene iz poglavlja „Pečenje“, odlomak „Termometar za hranu“.

Kod automatskih programa vrijednosti temperature jezgre unaprijed su fiksno određene.

Savjet: Preko **i** Info možete ovisno o postupku pripreme pozvati primjerice informacije za o umetanju ili okretanju jela.

Napomene za primjenu

- Kao pomoć kod korištenja automatskih programa poslužit će Vam isporučeni recepti. S istim automatskim programom mogu se pripremati i jela prema sličnim receptima, ali s drugačijim količinama.
- Nakon postupka pripreme jela pričekaite da se prostor za pripremu jela prvo ohladi na sobnu temperaturu prije nego što pokrenete automatski program.
- Kod nekih se automatskih programa pećnica mora unaprijed zagrijati prije nego što se jelo umetne u prostor za pripremu jela. Na zaslonu se prikazuje odgovarajuća napomena s podatkom o vremenu.
- Kod nekih je automatskih programa nakon određenog vremena potrebno dodati tekućinu. Na zaslonu se prikazuje odgovarajuća napomena s podatkom o vremenu (npr. za dodavanje tekućine).
- Prikaz trajanja automatskog programa predstavlja samo okvirnu vrijednost. Trajanje programa može se, ovisno o postupku pripreme jela, skratiti ili produžiti. Na promjenu trajanja može utjecati i početna temperatura mesa.
- Kod uporabe termometra za hranu vrijeme pripreme jela ovisi o dostizanju temperature jezgre.
- Ako po isteku automatskog programa jelo još nije pripremljeno prema Vašim željama, odaberite Naknadna priprema ili Naknadno pečenje. Jelo se dodatno zapeče s klasičnim načinom zagrijavanja u trajanju 3 minute.

Traženje

(ovisno o jeziku)

Pod Automatski programi možete tražiti naziv kategorije i automatskog programa.

Ovdje se radi u pretrazi punog teksta kod kojeg možete tražiti i dijelove riječi.

Nalazite se u glavnom izborniku.

■ Odaberite Automatski programi .

Pojavljuje se lista za odabir kategorija.

■ Odaberite Traženje.

■ Tipkovnicom unesite tekst kojeg tražite, primjerice „Kruh“.

U podnožju se pojavljuje broj pogodaka.

Ako nema točnih rezultata ili ako je pronađeno više od 40 točnih rezultata, polje rezultata se deaktivira te morate promijeniti tekst pretrage.

■ Odaberite XX rezultata.

Prikazuju se pronađene kategorije koje imate na raspolaganju.

■ Odaberite željeni automatski program ili kategoriju, te naknadno željeni automatski program.

Pokreće se automatski program.

■ Slijedite upute na zaslonu.

Posebne primjene



U ovom ćete poglavlju pronaći informacije za sljedeće primjene:

- Odmrzavanje
- Sušenje
- Zagrijavanje
- Zagrijavanje posuđa
- Dizanje tijesta
- Priprema na niskoj temp.
- Šabat program
- Održavanje topline
- Kuhanje
- Ukuhavanje
- Duboko zamrznuti proizvodi/Gotova jela

Odmrzavanje

Kada se namirnica nježno odmrzava, vitamini i hranjivi sastojci ostaju očuvani.

■ Koristite jedan od sljedećih načina rada i posebnih primjena:

- Posebne primjene  | Odmrzavanje
Odaberite kategoriju i težinu za namirnicu.
- Načini rada  | Mikrovalovi 
Podešavate snagu mikrovalova i trajanje odmrzavanja.

 **Opasnost od infekcije zbog stvaranja klica.**

Klice poput salmonele mogu izazvati teška trovanja hranom.

Kod odmrzavanja ribe i mesa (pogotovo peradi) vodite računa o čistoći.

Tekućinu koja je nastala prilikom odmrzavanja, ne smijete koristiti.

Obradite namirnice odmah nakon odmrzavanja.

Savjeti

- Stavite zamrznute namirnice bez ambalaže u staklenu posudu ili u zdjelu da se otope.
- Za odmrzavanje peradi koristite staklenu posudu s položenom rešetkom. Tako namirnica koja se odmrzava ne leži u tekućini od odmrzavanja.
- Meso, perad ili riba ne moraju prije pripreme biti u potpunosti odmrznuti. Dovoljno je da se odmrzne površinski sloj. Površinski sloj tada postaje dovoljno mekan da može upiti začine.

Korištenje posebne primjene Odmrzavanje

Ovaj program osmišljen je za nježno odmrzavanje namirnica.

Upotrebljavajte posuđe prikladno za mikrovalnu pećnicu.

■ Odaberite Posebne primjene .

■ Odaberite Odmrzavanje.

Pojavljuje se popis za odabir.

■ Odaberite željenu kategoriju.

■ Namjestite težinu zamrznute namirnice.

Postupak odmrzavanja možete započeti odmah ili s vremenskom odgodom te možete pozvati pojedine radnje i korake pripreme.

■ Slijedite upute na zaslonu.

Savjeti

- Preko **i** Info možete ovisno o postupku pripreme pozvati primjerice informacije o okretanju zamrznute namirnice.
- Ukoliko namirnica nakon završetka postupka odmrzavanja još uvijek nije odmrznuta sukladno Vašim željama, odaberite Naknadno održ. topline. Zamrznuta namirnica se naknadno zagrijava 3 minute.
- Nakon završetka postupka odmrzavanja odaberite Pohraniti, kako biste postavke odabrane kategorije i težine pohranili kao osobni program (pogledajte poglavlje „Osobni programi”).

Korištenje Mikrovalovi načina rada

Alternativno posebnoj primjeni, za odmrzavanje možete koristiti način rada Mikrovalovi . Sami podešavate snagu mikrovalova i trajanje odmrzavanja.

Potrebno vrijeme ovisi o svojstvima, količini i početnoj temperaturi namirnice. Pazite i na vrijeme izjednačavanja.

Upotrebljavajte posuđe prikladno za mikrovalnu pećnicu.

■ Odaberite Načini rada .

■ Odaberite Mikrovalovi .



■ Ovisno o namirnici podesite snagu mikrovalova i vrijeme odmrzavanja, koji su dani u tablici.



■ Načelno treba odabrati srednje vrijeme.

■ Gurnite namirnicu na staklenu posudu u razinu 1 u prostor za pripremu jela.

Posebne primjene

Odmrzavanje u načinu rada Mikrovalovi

Namirnica koja se odmrzava	Količina	 [W]	 [min]	 [min]
Maslac	250 g	80	8–10	5–10
Mlijeko	1000 ml	450	12–16	10–15
Pješčani kolač (3 komada)	oko 300 g	150	4–6	5–10
Voćni kolač (3 komada)	oko 300 g	150	6–8	10–15
Kolač s maslacem (3 komada)	oko 300 g	150	6–8	5–10
Torta sa slatkim vrhnjem, torta s kremom (3 komada)	oko 300 g	80	4–4:30	5–10
Pecivo od dizanog ili lisnatog tijesta (3 komada)	oko 300 g	150	6–8	5–10

 Snaga mikrovalova,  Vrijeme odmrzavanja,  Vrijeme izjednačavanja

¹ Ostavite namirnicu da odstoji na sobnoj temperaturi. Tijekom tog vremena izjednačavanja temperatura se unutar namirnice ravnomjerno raspoređuje.





Sušenje





Sušenje i isušivanje je tradicionalan način konzerviranja voća, određenog povrća i začina.

Pretpostavka je da je voće i povrće svježije i zrelo te da nije nagnječeno.

- Prethodno pripremite namirnice za sušenje, tako da ih usitnite i ogulite, ukoliko je potrebno.
- Namirnicu koju sušite ovisno o veličini rasporedite po mogućnosti jednoslojno po staklenu posudu.
- Sušite na najviše 2 razine istovremeno.
Namirnice koje se suše stavite na razine 1+2.
Kada koristite rešetku i staklenu posudu, umetnite staklenu posudu ispod rešetke.
- Odaberite Posebne primjene .
- Odaberite Sušenje.
- Po potrebi promijenite preporučenu temperaturu i podesite vrijeme sušenja.
- Slijedite upute na zaslonu.
- Namirnice koje sušite na staklenoj posudi nekoliko puta okrenite u redovitim razmacima.

Kod cijele ili prepolovljene namirnice koja se suši produžite vrijeme sušenja.

Namirnica koja se suši		🌡️ [°C]	🕒 [h]
Voće		60–70	2–8
Povrće		55–65	4–12
Gljive		45–50	5–10
Začinsko bilje*		30–35	4–8

- Posebna primjena/Način rada,
-  Temperatura,  Vrijeme sušenja,
-  Posebna primjena Sušenje,
-  Način rada Gornji i donji grijač

* Začinsko bilje sušite na staklenu posudu na razini 2 i koristite način rada Gornji i donji grijač , jer je pri posebnoj primjeni Sušenje ventilator uključen.

- Temperaturu smanjite ako se u prostoru za pripremu jela stvaraju kapljice vode.

Vađenje osušenih namirnica

 Opasnost od ozljede o vruće površine.

Pećnica se zagrijava tijekom rada. Možete se opeći o grijače, prostor za pripremu jela i pribor.

Kada vadite namirnice koje ste sušili navucite kuhinjske rukavice.

- Osušeno voće ili povrće ostavite da se ohladi.

Isušeno voće mora biti sasvim suho, ali mekano i elastično. Kada ga prepolovite ili razrežete iz njega više ne smije izlaziti sok.

- Spremite osušene namirnice u dobro zatvorene staklenke ili limenke.

Posebne primjene

Zagrijavanje

Obvezno pogledajte poglavlje „Sigurnosne napomene i upozorenja“, odlomak „Propisna uporaba“.

 Opasnost od ozljede vrućom namirnicom.

Ako su namirnice za bebe i djecu previše zagrijane, djeca se mogu opeći.

Hranu za bebe i djecu zagrijavajte samo 30-60 sekundi na 450 W. Za nadgledanje zagrijavanja možete upotrijebiti i termometar za hranu.

Nakon zagrijavanja obavezno promiješajte, odnosno promućkajte namirnicu, posebice hranu za dojenčad i djecu i probajte hranu, kako se djeca ne bi opekla.

 Opasnost od ozljeda previsokim tlakom u zatvorenim spremnicima ili bocama.

Kod zagrijavanja se u zatvorenim posudama ili bocama stvara tlak koji može uzrokovati eksploziju.

Nikada nemojte zagrijavati namirnice ili tekućine u zatvorenim posudama ili bocama. Posude prethodno otvorite, a kod dječjih bočica prethodno skinite poklopac i dudu.

Opasnost od ozljeda vrućom tekućinom.

Kod kuhanja, a naročito kod naknadnog zagrijavanja tekućina u načinu rada Mikrovalovi  može se dogoditi da je temperatura vrenja doduše dosegnuta, ali da se tipični mjehurići pare još ne pojavljuju. Tekućina ne vrije ravnomjerno.

Takav zaostatak vrenja može dovesti trenutnog eksplozivnog kipljenja, tako da se prilikom vađenja posude možete opeći o vruću tekućinu. U nepovoljnim uvjetima tlak može biti toliko jak, da se vrata sama otvore.

Tekućinu promiješajte prije zagrijavanja ili kuhanja.

Nakon zagrijavanja pričekajte barem 20 sekundi, prije nego što izvadite posudu iz prostora za pripremu jela. Tijekom zagrijavanja u posudu možete dodatno staviti stakleni štapić ili sličan predmet ukoliko ga imate na raspolaganju.

Korištenje posebne primjene Zagrijavanje

Ovaj program razvijen je specijalno za grijanje namirnica.

Potrebno vrijeme ovisi o svojstvima, količini i početnoj temperaturi namirnice. Namirnicama iz hladnjaka primjerice je potrebno više vremena za zagrijavanje nego namirnicama koje se čuvaju na sobnoj temperaturi. Pazite i na vrijeme izjednačavanja.

Upotrebljavajte posuđe prikladno za mikrovalnu pećnicu.

Uvijek upotrebljavajte poklopac, osim kad podgrijavate pečena panirana jela.

■ Namirnicu koja se zagrijava postavite s poklopcem na staklenu posudu.

■ Odaberite Posebne primjene .

■ Odaberite Zagrijavanje.

Pojavljuje se popis za odabir.

■ Odaberite željenu kategoriju.

■ Podesite težinu namirnice.

■ Slijedite upute na zaslonu.

 Opasnost od opekline vrućim površinama.

Pećnica se zagrijava tijekom rada. Možete se opeći o grijače, prostor za pripremu jela i pribor. Na donjoj se strani posuđa mogu nakupiti kapljice vode.

Za rukovanje vrućom pećnicom i prilikom vađenja vrućeg posuđa navucite kuhinjske rukavice.

Vrijeme izjednačavanja je vrijeme mirovanja, u kojima se temperatura u namirnici ravnomjerno raspoređuje.

■ Ostavite namirnicu da nakon zagrijavanja odstoji na sobnoj temperaturi nekoliko minuta kako bi se temperatura unutar namirnice ravnomjerno raspodijelila.

Savjeti

- Uvijek upotrebljavajte poklopac, osim kad podgrijavate pečena panirana jela.

- Preko  Info možete ovisno o postupku pripreme pozvati primjerice informacije za o okretanju ili miješanju namirnice.



Vanjske slojeve promiješajte prema sredini jer se rubovi brže zagrijavaju.



- Ukoliko namirnica nakon završetka programa još uvijek nije dovoljno topla, odaberite Naknadno održ. topline. Namirnica se naknadno zagrijava 3 minute.

- Nakon završetka programa odaberite Pohraniti, kako biste postavke odabrane kategorije i težine pohranili kao osobni program (pogledajte poglavlje „Osobni programi”).

Posebne primjene

Zagrijavanje s načinom rada Mikrovalovi

Napitak/ Jelo	Količina	 [W]	 [min]	 ¹ [min]
Napitci (temperatura ispijanja 60–65°C)	1 šalica/1 čaša (200 ml)	1000	0:50–1:10	–
Dječja bočica (mlijeko) ²	oko 200 ml	450	0:50–1:00 ³	1
Hrana za djecu ³	1 čaša (200 g)	450	0:30–1:00	1
Pečeni odresci s umakom ³	200 g	600	3:00–5:00	1
Prilozi ³	250 g	600	3:00–5:00	1

 Snaga mikrovalova,  Vrijeme pripreme,  Vrijeme izjednačavanja

- ¹ Ostavite namirnicu da odstoji na sobnoj temperaturi. Tijekom tog vremena izjednačavanja temperatura se unutar namirnice ravnomjerno raspoređuje.
- ² Spriječite pojavljivanje kožice na površini tekućine tako da prije zagrijavanja promiješate tekućinu. Nakon zagrijavanja pričekajte barem 20 sekundi, prije nego što izvadite posudu iz prostora za pripremu jela. Tijekom zagrijavanja u posudu možete dodatno staviti stakleni štapić ili slični predmet ukoliko ga imate na raspolaganju.
- ³ Vremena vrijede za početnu temperaturu namirnice od oko 5°C. Kod namirnica koja se uobičajeno ne spremaju u hladnjak polazi se od sobne temperature od oko 20°C. Namirnice zagrijavajte na temperaturi od 70-75°C (uz iznimku hrane za dojenčad i osjetljivih umaka).

Zagrijavanje posuđa

Usljed prethodnog zagrijavanja posuđa namirnica se ne hladi toliko brzo.

Upotrebljavajte vatrostalno posuđe.

- Rešetku umetnite u razinu 1 i na nju položite posuđe koje želite zagrijati. Ovisno o veličini posude istu možete staviti i na dno prostora za pripremu jela.
- Odaberite Posebne primjene .
- Odaberite Zagrijavanje posuđa.
- Po potrebi promijenite preporučenu temperaturu i podesite vrijeme.
- Slijedite upute na zaslonu.

 Opasnost od ozljede o vruće površine.

Pećnica se zagrijava tijekom rada. Možete se opeći o grijače, prostor za pripremu jela i pribor. Na donjoj se strani posuđa mogu nakupiti kapljice vode.

Kada vadite posudu navucite kuhinjske rukavice.

Dizanje tijesta

Ovaj program razvijen je za dizanje tijesta s kvascem.

- Odaberite Posebne primjene .
- Odaberite Dizanje tijesta.
- Po potrebi promijenite preporučenu temperaturu i podesite vrijeme pripreme.
- Slijedite upute na zaslonu.

Održavanje topline

Namirnicu možete nekoliko sati održavati toplom u prostoru za pripremu.

Kako bi se zadržala kvaliteta namirnice, odaberite što je moguće kraće vrijeme.

- Odaberite Posebne primjene .
- Odaberite Održavanje topline.
- Umetnite namirnicu koju želite održavati toplom u prostor za pripremu i potvrdite s *OK*.
- Po potrebi promijenite preporučenu temperaturu i podesite vrijeme.
- Slijedite upute na zaslonu.

Priprema na niskoj temp.

Postupak pripreme jela Priprema na niskoj temp. idealan je za osjetljive komade govedine, svinjetine, teletine i janjetine.

Najprije kratko zapecite meso na vrlo visokoj temperaturi i sa svih strana ravnomjerno.

Potom meso stavite u prethodno zagrijan prostor za pripremu jela, gdje će se na nižoj temperaturi i kod duljeg vremena pripreme do kraja ispeći nježno i blago.

Meso se pritom opušta. Sok u unutrašnjosti počinje cirkulirati i ravnomjerno se raspoređuje sve do vanjskih slojeva. Pečeno meso je mekano i sočno.

- Upotrebljavajte samo dobro omekšano svježe meso bez žila i masnih rubova. Kosti treba prethodno izvaditi.
- Kada meso želite zapeći, koristite masnoću koja se može zagrijati na visokim temperaturama (primjerice rastopljen maslac, biljno ulje).
- Nemojte prekrivati meso tijekom pripreme.

Posebne primjene

Vrijeme pripreme iznosi oko 2–4 sata te ovisi o težini, veličini i željenom stupnju pripreme komada mesa.

- Čim je postupak pripreme gotov, meso se može odmah narezati. Vrijeme mirovanja nije potrebno.
- Održavajte meso toplim u prostoru za pripremu, dok se ne posluži. Rezultat njegove pripreme neće biti narušen.
- Posložite meso na prethodno zagrijane tanjure i poslužite s vrlo vrućim umakom kako se ne bi prebrzo ohladilo. Meso ima optimalnu temperaturu za posluživanje.

Korištenje posebne primjene Priprema na niskoj temp.

Pridržavajte se uputa iz poglavlja „Pečenje“, odlomak „Termometar za hranu“.

- Odaberite Posebne primjene .
- Odaberite Priprema na niskoj temp..
- Slijedite upute na zaslonu. Tijekom prethodnog zagrijavanja ostavite potreban pribor u prostoru za pripremu jela.
- Podesite temperaturu i temperaturu jezgre.
- Dok se prostor za pripremu jela zagrijava zapecite meso sa svih strana na ploči za kuhanje.

 Opasnost od opekline vrućim površinama.

Pećnica se zagrijava tijekom rada. Možete se opeći o grijače, prostor za pripremu jela i pribor.

Za umetanje ili vađenje vrućih jela ili za vrijeme bilo kakvih postupaka u vrućem prostoru za pripremu jela, navucite kuhinjske rukavice.

- Čim se prikaže poruka Umetnite namirnicu s termometrom za hranu stavite zapečeno meso na rešetku i utaknite termometar za hranu, tako da je metalni vrh u sredini mesa.



- Zatvorite vrata.

Po isteku programa pojavljuje se Završetak te se oglašava zvučni signal.

Korištenje Gornji i donji grijač načina rada

Orijentirajte se prema podacima navedenim u tablicama za pripremu na kraju ovog dokumenta.

Koristite staklenu posudu s položenom rešetkom.
Kod prethodnog zagrijavanja isključite funkciju Booster.

- Umetnite staklenu posudu s rešetkom na razinu 1.
- Odaberite Načini rada .
- Odaberite način rada Gornji i donji grijač  i temperaturu od 100°C.
- Isključite funkciju Booster putem padajućeg izbornika.
- Prostor za pripremu jela sa staklenom posudom i rešetkom zagrijavajte oko 10 minuta.
- Dok se prostor za pripremu jela zagrijava zapecite meso sa svih strana na ploči za kuhanje.

 Opasnost od opekline vrućim površinama.

Pećnica se zagrijava tijekom rada. Možete se opeći o grijače, prostor za pripremu jela i pribor.

Za umetanje ili vađenje vrućih jela ili za vrijeme bilo kakvih postupaka u vrućem prostoru za pripremu jela, navucite kuhinjske rukavice.

- Zapečeno meso položite na rešetku.
- Po potrebi smanjite temperaturu (pogledajte poglavlje „Tablice za pripremu jela“).
- Ispecite meso do kraja.

Šabat program

Posebne primjene Šabat program i Yom Tov služe u svrhu podržavanja vjerskih običaja.

Slijedite napomene na zaslonu, kako bi se pridržavali Šabat običaja.

Pećnica se zagrijava na temperaturu koju ste podesili i održava tu temperaturu maksimalno 24 sata (Šabat program) ili 76 sati (Yom Tov). Pećnica se u obje posebne primjene automatski isključuje nakon 76 sati.

- Isključite prepoznavanje prednje strane namještaja.
- Umetnite namirnice u prostor za pripremu jela.
- Odaberite Posebne primjene .
- Odaberite Šabat program.
- Odaberite željenu posebnu primjenu (Šabat program ili Yom Tov).

Ako ste podesili podsjetnik minuta ili alarm, ne možete pokrenuti posebnu primjenu.

Pokrenutu posebnu primjenu ne možete mijenjati niti pohraniti pod Osobni programi.

U slučaju nestanka struje posebna primjena se prekida. Pećnica ostaje u stanju za Šabat sve dok je još uvijek isključena iz električne mreže. Kad je veza ponovo uspostavljena na zaslonu se prikazuje Prekid napajanja -postupak prekinut.

Korištenje Šabat program

Ova posebna primjena prikladna je za tjedni Šabat. Tako možete namirnice zagrijavati maksimalno 24 sata sve dok prvi put otvorite vrata.

- Podesite temperaturu.
- Odaberite Početak.

Prikazuje se Šabat program i podešena temperatura.

Grijanje prostora za pripremu jela uključuje se oko 30 sekundi nakon što ste zatvorili vrata. Osvjetljenje prostora za pripremu jela ostaje uključeno tijekom cijelog postupka pripreme jela.

Dnevno vrijeme se ne prikazuje. Senzor blizine i sve senzorske tipke (osim tipke za uključivanje i isključivanje ) ne reagiraju.

Prikazuje se poruka Šabat - ne otvarajte vrata. Ova se poruka prvo isključuje nakon oko 45 minuta te se s vremena na vrijeme ponovo pojavljuje.

Ako se ova poruka **ne** prikazuje, pećnica ne grije i vrata možete otvoriti i ponovo zatvoriti.

Čim jednom otvorite vrata, grijanje prostora za pripremu **ostaje isključeno** do kraja posebne primjene.

Ostavite li vrata zatvorena do kraja posebne primjene, grijanje prostora za pripremu se isključuje tek nakon 24 sata. Pećnica i dalje ostaje uključena.

- Ako želite ranije zaustaviti posebnu primjenu, pećnicu isključite tipkom za uključivanje i isključivanje .

Nakon završetka posebne primjene nestaje napomena Šabat - ne otvarajte vrata te se isključuje grijanje prostora za pripremu. Ostale napomene će se i dalje prikazivati na zaslonu sve dok se pećnica ne isključi automatski nakon 76 sati.

Posebne primjene

Korištenje Yom Tov

Ova posebna primjena prikladna je za višednevne praznike unutar tjedna. Tako možete namirnice zagrijavati maksimalno 76 sati. Tijekom tog vremena vrata možete više puta otvoriti i zatvoriti.

- Podesite temperaturu.
- Odaberite Početak.

Prikazuje se Yom Tov i podešena temperatura.

Grijanje prostora za pripremu jela uključuje se oko 30 sekundi nakon što ste zatvorili vrata. Osvjetljenje prostora za pripremu jela ostaje uključeno tijekom cijelog postupka pripreme jela.

Dnevno vrijeme se ne prikazuje. Senzor blizine i sve senzorske tipke (osim tipke za uključivanje i isključivanje ) ne reagiraju.

Prikazuje se poruka Šabat - ne otvarajte vrata. Ova se poruka prvo isključuje nakon oko 45 minuta te se s vremena na vrijeme ponovo pojavljuje.

Ako se ova poruka **ne** prikazuje, vrata možete više puta otvoriti i ponovo zatvoriti. Grijanje prostora za pripremu jela **ostaje uključeno**.

- Ako želite ranije zaustaviti posebnu primjenu, pećnicu isključite tipkom za uključivanje i isključivanje .

Grijanje prostora za pripremu jela ostaje uključeno do kraja posebne primjene. Pećnica se automatski isključuje nakon 76 sati.

Kuhanje

Obvezno pogledajte poglavlje „Sigurnosne napomene i upozorenja“, odlomak „Propisna uporaba“.

Kada zagrijavate ili pripremate namirnice s tvrdom kožicom ili ljuskom, kao što su rajčice, kobasice, krumpir u ljusci, patlidžani, one se mogu rasprsnuti. Ove namirnice unaprijed više puta probodite ili ogulite tako da para koja nastaje može izaći.

Kada u mikrovalnoj pećnici zagrijavate jaja u ljusci ista se mogu raspuknuti, čak i nakon vađenja iz prostora za pripremu jela.



Jaja u ljusci kuhajte samo u posebnom posuđu. Tvrdo kuhana jaja ne možete zagrijavati u načinu rada Mikrovalovi .

Po mogućnosti upotrijebite termometar za hranu za nadgledanje pečenja (pogledajte poglavlje „Pečenje“, odlomak „Termometar za hranu“).





Podesite temperaturu jezgre:



- Riba: barem 70°C
- Perad: barem 85°C

Savjeti

- Namirnicu više puta okrenite, razrežite ili promiješajte. Vanjske slojeve promiješajte prema sredini jer se rubovi brže zagrijavaju.
- U načinima rada s mikrovalovima koristite samo posuđe koje je prikladno za mikrovalnu pećnicu i pećnicu.
- Za pečenje koristite po mogućnosti automatske programe.
- Kod načina rada MV + Roštijl s kruženjem zraka  i MV + Roštijl  uvijek pripremajte bez poklopca jer se namirnica inače neće zapeći.
- Za način rada Mikrovalovi  odaberite snagu mikrovalova od 850 W za zakuhanje a 450 W za nastavak pripreme. Obratite pažnju na vrijednosti u tablici pečenja na kraju ovog dokumenta.

Priprema s načinom rada Mikrovalovi

Juhe/Variva Povrće	 [g]	 850 W [min]	+	 450 W [min]	 ¹ [min]
Varivo	1500	10	+	20	1
Juha	1500	11	+	24	1
Grašak	500	5	+	10	2
Grašak (zamrznuti)	450	5	+	12	2
Mrkva	500	5	+	10	2
Komadići brokule	500	6	+	8	2
Brokula (zamrznuta)	450	5	+	11	2
Komadići cvjetače	500	6	+	10	2
Štapići korabice	500	3	+	8	2
Šparoge	500	5	+	8	2
Poriluk	500	5	+	8	2
Poriluk (zamrznuti)	450	5	+	8	2
Kriške paprike	500	5	+	10	2
Mahune, zelene	500	4	+	12	2
Prokulica	500	5	+	12	2
Prokulica (zamrznuta)	450	5	+	10	2
Miješano povrće (zamrznuto)	450	5	+	12	2

 Težina,  Vrijeme pripreme,  Vrijeme izjednačavanja

¹ Ostavite namirnicu da odstoji na sobnoj temperaturi. Tijekom tog vremena izjednačavanja temperatura se unutar namirnice ravnomjerno raspoređuje.

Posebne primjene

Ukuhavanje

 Opasnost od infekcije zbog stvaranja klica.

Nakon ukuhavanja mahunarki i mesa, spore bakterije *Clostridium botulinum* nisu dovoljno ubijene. Kao rezultat, mogu se stvoriti toksini koji dovode do ozbiljnog trovanja. Ove se spore ubijaju prvo daljnjim ukuhavanjem. Mahunarke i meso nakon hlađenja unutar 2 dana **uvijek** zakuhajte još jednom.



 Opasnost od ozljeda previsokim tlakom u zatvorenim visokim posudama i konzervama.

U zatvorenim se limenkama prilikom ukuhavanja ili zagrijavanja stvara previsoki tlak zbog čega mogu prsnuti. Ne ukuhavajte i ne zagrijavajte visoke posude i limenke.

Priprema voća i povrća

Podaci vrijede za najviše 5 staklenki s 0,5 l sadržaja.

Koristite samo posebne staklenke koje možete nabaviti u specijaliziranim prodavaonicama:

- Vrući zrak plus : staklenke za ukuhavanje i staklenke s navojnim čepom
- Mikrovalovi : staklenke za ukuhavanje prikladne korištenju u mikrovalnoj pećnici sa staklenim poklopcem, koje se zatvaraju prozirnom ljepljivom trakom

- Koristite samo besprijekorne staklenke i gumene brtve.
- Isperite staklenke prije ukuhavanja s vrućom vodom te ih napunite do maksimalno 2 cm ispod ruba.
- Očistite rub staklenke čistom krpom i vrućom vodom nakon što ulijete namirnicu za ukuhavanje.
- Staklenke zatvorite samo prozirnom ljepljivom trakom. Nemojte upotrebljavati metalne kopče, jer iste mogu stvoriti iskre u načinu rada Mikrovalovi .
- Stavite staklenu posudu na razinu 1 i na nju postavite staklenke.

Korištenje Vrući zrak plus načina rada

- Odaberite način rada Vrući zrak plus  i temperaturu od 160–170°C.
- Pričekajte dok se u staklenkama ne pojave mjehurići (dok u staklenkama nastanu ravnomjerni mjehurići).



Na vrijeme smanjite temperaturu kako bi izbjegli prekuhavanje.

Ukuhavanje voća i krastavaca

- Čim vidite mjehuriće u staklenkama, podesite temperaturu naknadnog zagrijavanja te ostavite staklenke da se zagrijavaju u prostoru za pripremu za određeno vrijeme.

Ukuhavanje povrća

- Čim vidite mjehuriće u staklenkama, podesite temperaturu ukuhavanja te kuhajte povrće za određeno vrijeme.
- Nakon ukuhavanja, podesite temperaturu naknadnog zagrijavanja te ostavite staklenke da se zagrijavaju u prostoru za pripremu za određeno vrijeme.

		
Voće	–/–	30°C 25–35 min
Krastavci	–/–	30°C 25–30 min
Cikla	120°C 30–40 min	30°C 25–30 min
Mahune (zele- ne, žute)	120°C 90–120 min	30°C 25–30 min

 temperatura i vrijeme ukuhavanja, čim se vide mjehurići

 temperatura i vrijeme naknadnog zagrijavanja

Korištenje Mikrovalovi načina rada

- Odaberite način rada Mikrovalovi  i snagu mikrovalova od 850 W.
- Pričekajte dok se u staklenkama ne pojave mjehurići (dok u staklenkama nastanu ravnomjerni mjehurići). Po staklenki ovaj postupak traje oko 3 minute. Kada imate 5 staklenki vrijeme se onda produžuje na oko 15 minuta.



Na vrijeme smanjite snagu mikrovalova kako bi izbjegli prekuhavanje.

Ukuhavanje voća i krastavaca

- Čim vidite mjehuriće u staklenkama, isključite pećnicu te ostavite staklenke da se zagrijavaju u prostoru za pripremu za određeno vrijeme.

Ukuhavanje povrća

- Čim vidite mjehuriće u staklenkama, podesite snagu mikrovalova te kuhajte povrće za određeno vrijeme.
- Nakon ukuhavanja isključite pećnicu te ostavite staklenke da se zagrijavaju u prostoru za pripremu za određeno vrijeme.

		
Voće	–/–	25–35 min
Krastavci	–/–	25–30 min
Cikla	450 W 20–30 min	25–30 min
Mahune (zele- ne, žute)	450 W 20–30 min	25–30 min

 Snaga mikrovalova i vrijeme ukuhavanja, čim se vide mjehurići

 Vrijeme naknadnog zagrijavanja

Posebne primjene

Vađenje staklenki nakon ukuhavanja

 Opasnost od ozljede o vruće površine.

Staklenke su nakon ukuhavanja jako vruće.

Kada vadite staklenke navucite kuhinjske rukavice.

- Izvadite staklenke iz prostora za pripremu jela.
- Ostavite ih da odstoje oko 24 sata pokrivene krpom na mjestu bez propuha.
- Mahunarke i meso nakon hlađenja unutar 2 dana **uvijek** zakuhajte još jednom.
- Kod staklenki za ukuhavanje uklonite poklopce te zatim provjerite jesu li sve staklenke zatvorene.

Ponovno ukuhajte otvorene staklenke ili ih pohranite na hladno te ukuhano voće ili povrće odmah konzumirajte.

- Provjeravajte staklenke tijekom pohrane. Ako su se staklenke otvorile tijekom vremena skladištenja ili se poklopac izdigao i prilikom otvaranja nije „puknuo”, bacite sadržaj staklenke.

Duboko zamrznuti proizvodi/ Gotova jela

Savjeti za kolače, pizzu i baguette

- Pecite kolače, pizzu ili baguette na rešetki na koju ste položili papir za pečenje.
- Od temperatura navedenih na pakiranju odaberite onu nižu.

Savjeti za pomfrit, krokete i slično

- Ove duboko zamrznute proizvode pecite na staklenoj posudi na koju ste položili papir za pečenje.
- Od temperatura navedenih na pakiranju odaberite onu nižu.
- Nekoliko puta okrenite namirnicu koju pripremate.

Priprema duboko zamrznutih proizvoda/gotovih jela

Nježna obrada namirnica pogoduje Vašem zdravlju.

Pecite kolače, pizzu, pomfrit i slično samo dok ne poprime zlatnožutu boju, a ne do tamno smeđe boje.

- Odaberite način rada i temperaturu navedenu na pakiranju.
- Prethodno zagrijte prostor za pripremu jela.
- Jelo umetnite u prethodno zagrijan prostor za pripremu jela, na razinu koja je preporučena na pakiranju.
- Jelo provjerite nakon kraćeg vremena od onih koje se preporučuju na pakiranju.

Pod MyMiele  možete pohraniti često korištene primjene.

Posebice kod automatskih programa onda više ne morate prolaziti kroz sve razine izbornika, kako biste pokrenuli program.



Savjet: Točke izbornike koje ste unijeli pod MyMiele možete postaviti i kao početni prikaz na zaslonu (pogledajte poglavlje „Postavke“, odlomak „Početni zaslon“).

Dodavanje unosa

Možete dodati do 20 unosa.

- Odaberite MyMiele .
- Odaberite Dodavanje zapisa.

Možete odabrati točke iz sljedećih rubrika:

- Načini rada
- Automatski programi Auto
- Posebne primjene 
- Osobni programi 

- Potvrdite s OK.

Na listi se prikazuje odabrana točka i pripadajući simbol.

- Isto tako postupite s ostalim unosima. Na izbor su ponuđene samo još ne odabrane točke.

Brisanje unosa

- Odaberite MyMiele .
- Dodirnite unos koji želite izbrisati, toliko dugo dok se ne pojavi kontekstni izbornik.
- Odaberite Brisati.

Unos se briše s liste.

Pomicanje unosa

- Odaberite MyMiele .
- Dodirnite unos koji želite premjestiti toliko dugo dok se ne pojavi kontekstni izbornik.
- Odaberite Pomicanje.

Oko unosa se pojavljuje narančasti okvir.

- Pomaknite unos.

Unos stoji na željenom položaju.

Osobni programi

Možete podesiti i pohraniti do 20 osobnih programa.

- Možete kombinirati do 9 koraka pripreme kako biste što točnije opisali tijek omiljenih ili često pripremanih recepata. U svakom koraku odaberite postavke, poput primjerice načina rada, temperature i vremena pripreme ili temperature jezgre.
- Možete odrediti razinu(e) za namirnicu koju pripremate.
- Možete unijeti naziv programa koji pripada Vašem receptu.

Kad svoj program ponovno pozovete i pokrenete, on se odvija automatski.

Ostale mogućnosti za izradu osobnih programa:

- Pohranite nakon isteka automatski program pod osobni program.
- Pohranite nakon isteka postupka pripreme podešeno vrijeme pripreme.

Potom unesite naziv programa.

Sastavljanje osobnih programa

- Odaberite Osobni programi .

- Odaberite Izrada programa.

Sada možete odrediti postavke za prvi korak pripreme.

Slijedite upute na zaslonu:

- Odaberite i potvrdite željene postavke.

Kada odaberete funkciju Prethodno zagrijavanje, putem tipke Dodati dodajte daljnji korak pripreme, u kojem podesite vrijeme pripreme. Tek tada možete program pohraniti ili pokrenuti.

Određene su sve postavke za prvi korak pripreme.

Možete dodati daljnje korake pripreme jela, primjerice ako nakon prvog načina rada treba upotrijebiti još jedan.

- Kad su potrebni dodatni koraci pripreme odaberite Dodati i postupite kao kod prvog koraka pripreme.
- Kad ste odredili sve potrebne korake pripreme odaberite Odabir razine umećanja.
- Odaberite željenu(e) razinu(e).
- Potvrdite s OK.

Ako želite kontrolirati postavke ili ih želite naknadno mijenjati, dodirnite dotični korak pripreme.

- Odaberite Pohraniti.
- Pomoću tipkovnice unesite naziv programa.

Znakom] duže nazive programa možete prebaciti u drugi red.

- Kada ste unijeli ime programa, odaberite Pohraniti.

Na zaslonu se prikazuje potvrda da je naziv Vašeg programa pohranjen.

- Potvrdite s OK.

Pohranjeni program možete odmah ili vremenski pomaknuto pokrenuti ili izmijeniti korake pripreme.

Pokretanje osobnih programa

- Umetnite namirnice u prostor za pripremu jela.
- Odaberite Osobni programi .

- Odaberite željeni program.

Ovisno o postavkama programa prikazuju se sljedeće točke izbornika:

- Pokretanje odmah
Program se odmah pokreće. Odmah se uključuje grijanje prostora za pripremu jela.
 - Završetak u
Određujete vrijeme kad treba završiti neki program. Osvjetljenje prostora za pripremu jela se u tom trenutku automatski isključuje.
 - Početak u
Određujete vrijeme kad program treba početi. Osvjetljenje prostora za pripremu jela se u tom trenutku automatski uključuje.
 - Prikaz koraka pripreme
Na zaslonu se prikazuje sažetak Vaših postavki.
 - Prikazati radnje
Prikazuju se potrebne radnje, poput umetanja namirnica.
- Odaberite željenu točku izbornika.
 - Potvrdite napomenu o tome u koju se razinu umeće namirnica koja se priprema tipkom *OK*.

Program se pokreće odmah ili u zadano vrijeme.

Preko  Info možete ovisno o postupku pripreme pozvati primjerice informacije za o umetanju ili okretanju jela.

- Kada je program završio odaberite Zatvoriti.

Promjena koraka pripreme

Ne možete mijenjati korake automatskih programa, koje ste pohranili pod osobnim imenom.

- Odaberite Osobni programi .
- Dodirnite program koji želite promijeniti toliko dugo dok se ne pojavi kontekstni izbornik.
- Odaberite Promijeniti.
- Odaberite korak pripreme, koji želite promijeniti ili Dodati kako biste dodali korak pripreme.
- Odaberite i potvrdite željene postavke.
- Ako želite pokrenuti promijenjeni program, bez da ga mijenjate, odaberite Započeti.
- Kada ste promijenili sve postavke, odaberite Pohraniti.

Na zaslonu se prikazuje potvrda da je naziv Vašeg programa pohranjen.

- Potvrdite s *OK*.

Pohranjeni program je promijenjen i možete ga pokrenuti odmah ili s vremenskim pomakom.

Osobni programi

Promjena naziva osobnih programa

- Odaberite Osobni programi .
- Dodirnite program koji želite promijeniti toliko dugo dok se ne pojavi kontekstni izbornik.
- Odaberite Preimenovati.
- Pomoću tipkovnice promijenite naziv programa.

Znakom  duže nazive programa možete prebaciti u drugi red.

- Kada ste promijenili ime programa, odaberite Pohraniti.

Na zaslonu se prikazuje potvrda da je naziv Vašeg programa pohranjen.

- Potvrdite s *OK*.

Ime programa je promijenjeno.

Brisanje osobnih programa

- Odaberite Osobni programi .
- Dodirnite program koji želite obrisati toliko dugo dok se ne pojavi kontekstni izbornik.
- Odaberite Brisati.
- Upit potvrdite s *Da*.

Program se briše.

Putem Postavke | Tvorničke postavke | Osobni programi možete istovremeno obrisati sve osobne programe.

Premještanje osobnih programa

- Odaberite Osobni programi .
 - Dodirnite program koji želite premjestiti toliko dugo dok se ne pojavi kontekstni izbornik.
 - Odaberite Pomicanje.
- Oko unosa se pojavljuje narančasti okvir.
- Premjestite program.

Program stoji na željenom položaju.

Nježna obrada namirnica pogoduje Vašem zdravlju.

Pecite kolače, pizzu, pomfrit i slično samo dok ne poprime zlatnožutu boju, a ne do tamno smeđe boje.

Savjeti za pečenje

- Podesite vrijeme pripreme. Kod pečenja kolača početak se ne bi trebao prerano unaprijed odabrati. Tijesto bi se moglo isušiti, a djelovanje sredstva za dizanje tijesta oslabiti.
- Izbjegavajte svijetle kalupe s tankim stjenkama od sjajnog materijala jer svijetli kalupi utječu na neravnomjernu i slabu zapečenost. Jelo se u nepovoljnim okolnostima neće ispeći.
- Kolače u duguljastim četvrtastim ili izduženim kalupima stavite poprečno u pećnicu kako bi se postigla optimalna raspodjela topline u kalupu i ravnomjerni rezultat pečenja.
- Prilikom pripreme pomfrita, kroketa i sličnog, staklenu posudu obložite papirom za pečenje.

Napomene o tablicama za pečenje

Tablice za pečenje naći ćete na kraju ovog dokumenta.

Odabir temperature

- Načelno treba odabrati nižu temperaturu. Kod temperatura viših od navedenih skraćuje se vrijeme pripreme, no jelo može biti vrlo neravnomjerno zapečeno, a namirnica možda nije posvuda dobro pečena.

Odabir vremena pripreme

Ako nije drugačije navedeno u tablicama za pečenje, vrijeme vrijedi za prethodno nezagrijanu pećnicu. Ako je prostor za pripremu jela prethodno zagrijan, vrijeme se skraćuje oko 10 minuta.

- Općenito nakon nekog vremena provjerite je li jelo pečeno. Ubodite drvene čačkalice u tijesto.

Ukoliko na čačkalici ne ostaju vlažni tragovi tijesta, tada je namirnica pečena.

Napomene za načine rada

Pregled načina rada s pripadajućim predloženim vrijednostima pronaći ćete u poglavlju „Glavni izbornik i podizbornici“.

Korištenje Automatski programi

- Slijedite upute na zaslonu.

Korištenje Vrući zrak plus

Možete upotrijebiti svaki kalup za pečenje od materijala otpornog na temperaturu.

Možete peći na nižim temperaturama umjesto u načinu rada Gornji i donji grijač , jer se toplina odmah raspoređuje u prostoru za pripremu jela.

Koristite ovaj način rada kada pečete istovremeno na više razina.

- 1 razina: kolač u kalupu umetite u razinu 1.
- 1 razina: umetnite plosnate kolače (npr. kolačiće, kolače koji se peku na limu) na razinu 2.
- 2 razine: umetnite namirnice ovisno o visini na razine 1+3 ili 2+3.

Pečenje

Korištenje Gornji i donji grijač

Prikladni su mat i tamni kalupi za pečenje od crnog lima, tamnog emajla, zatamnjenog bijelog lima, mat aluminijska, stakleno posuđe otporno na temperaturu i oslojeni kalupi.

Ovaj način rada koristite za pripremu tradicionalnih recepata. Za recepte iz starijih kuharica podesite temperaturu za 10°C niže od one koja je navedena u receptu. Vrijeme pripreme se ne mijenja.

- Kolač u kalupu umetite u razinu 1.
- Umetnite plosnate kolače (npr. kolačiće, kolače koji se peku na limu) na razinu 2.

Korištenje Intenzivno pečenje

Možete upotrijebiti svaki kalup za pečenje od materijala otpornog na temperaturu.

Ovaj način rada koristite za pečenje kolača s vlažnim nadjevom.

Ovaj način rada **nemojte** koristiti za pečenje tankog peciva.

- Kolač u kalupu umetite u razinu 1.

Korištenje Eco vrući zrak

Možete upotrijebiti svaki kalup za pečenje od materijala otpornog na temperaturu.

Ovaj način rada koristite za pripremu nabujaka, gratiniranih jela kod kojih se površina treba zapeći.

- Kolač ili nabujke u kalupu umetite u razinu 1.
- Umetnite plosnate kolače (npr. kolačiće, kolače koji se peku na limu) na razinu 2.

Korištenje MV + Vrući zrak plus

Prikladni su vatrostalni kalupi prikladni za mikrovalnu pećnicu (pogledajte poglavlje „Način rada s mikrovalovima”, odlomak „Odabir posuđa”), poput kalupa za pečenje od vatrostalnog stakla ili keramike, jer mikrovalovi mogu prodrijeti kroz te materijale.

Način rada MV + Vrući zrak plus  posebno je prikladan za pečenje tijesta koja se duže peku, poput dizanog tijesta, tijesta sa svježim sirom, lijevanog tijesta i tijesta koje se mijesi.

Kada se koristi ovaj način rada, skraćuje se vrijeme pečenja.

Obratite pažnju na vrijednosti u tablicama pečenja i receptima, kada birate snagu mikrovalova.

- Umetnite staklenu posudu na razinu 1.
- Kalup za pečenje postavite ne staklenu posudu.

Savjet: Metalni kalupi su manje prikladni za načine rada s mikrovalovima, s obzirom da metal reflektira mikrovalove. Mikrovalovi stoga mogu doseći kolač samo odozgo, tako da se vrijeme pečenja produžuje. Kada koristite metalne kalupe, postavite kalup tako na staklenu posudu da isti ne dodiruje stjenke pećnice. Ako se stvaraju iskre, ne upotrebljavajte više taj kalup u načinima rada s mikrovalovima.

Savjeti za pečenje

- **Prethodno zagrijavanje** prostora za pripremu je potrebno samo kod pripreme rozbifa i filea. Općenito prethodno zagrijavanje nije potrebno.
- Za pečenje mesa koristite **zatvorenu posudu**, poput pekača. Meso ostaje sočno iznutra. Prostor za pripremu jela ostaje čišći nego kod pečenja na rešetki. Ostaje dovoljno soka od pečenja za pripremu umaka.
- Kada koristite **crijevo ili vrećicu za pečenje**, obratite pažnju na informacije na pakiranju.
- Kada za pečenje koristite **rešetku ili otvorenu posudu za pečenje**, možete nemasno meso premazati masnoćom, obložiti slaninom ili špikati.
- Meso **začinite** te položite u posudu za pečenje. Obložite ga komadićima maslaca ili margarina ili ga prelijte uljem ili masti. Kod velikog pečenja bez masnoće (2-3 kg) i masne peradi dodajte oko 1/8 l vode.
- Tijekom pečenja nemojte dodavati previše tekućine. U suprotnom se meso neće dovoljno **zapeći** izvana. Smeđa boja dobiva se na kraju postupka pripreme. Meso će dobiti dodatnu intenzivnu smeđu boju ako nakon polovice vremena pripreme s posude skinete poklopac.
- Po završetku pečenja izvadite jelo iz prostora za pripremu jela, pokrijte ga te pričekajte **period mirovanja** od oko 10 minuta. Tako će kod rezanja izaći manje soka od pečenja.
- **Perad** će dobiti hrskavu koricu ako se 10 minuta prije kraja postupka pripreme premaže vodom s malo soli.

Napomene o tablicama za pečenje

Tablice za pečenje naći ćete na kraju ovog dokumenta.

- Poštujte navedena temperaturna područja, snagu mikrovalova, razine i vremena. Kod njihovog određivanja uzete su u obzir različite posude za pečenje, komadi mesa i navike kod pečenja.

Odabir temperature 🌡️

- Načelno treba odabrati nižu temperaturu. Kod temperatura viših od navedenih meso potamni, no ne ispeče se.
- Kod komada mesa koji su teži od 3 kg odaberite 10 °C nižu temperaturu od one navedene u tablici pečenja. Postupak pečenja traje nešto dulje, ali meso će se ravnomjerno ispeći i neće dobiti predebelu koru.
- Kod pečenja na rešetki podesite oko 20°C nižu temperaturu nego kod pečenja u zatvorenoj posudi.

Odabir vremena pripreme ⌚

Ako nije drugačije navedeno, vrijeme navedeno u tablici za pečenje vrijedi za prethodno nezagrijanu pećnicu.

- Vrijeme pripreme određujete na način da, ovisno o vrsti mesa, debljinu pečenja [cm] pomnožite s vremenom po cm visine [min/cm]:
 - Govedina/divljač: 15-18 min/cm
 - Svinjetina/teletina/janjetina: 12-15 min/cm
 - Rozbif/file: 8-10 min/cm
- Općenito nakon nekog vremena provjerite je li jelo pečeno.

Pečenje

Savjeti

- Vrijeme pripreme se produžuje kod duboko zamrznutog mesa za oko 20 minuta po kili.
- Duboko zamrznuto meso težine do oko 1,5 kg možete peći bez prethodnog odmrzavanja.

Napomene za načine rada

Pregled načina rada s pripadajućim predloženim vrijednostima pronaći ćete u poglavlju „Glavni izbornik i podizbornici”.

Način rada Donji grijač  upotrijebite prije završetka pečenja ako namirnice treba više zapeći s donje strane.



Način rada Intenzivno pečenje  nemojte koristiti za pečenje, jer sok od pečenja postane previše taman.

Korištenje Automatski programi

- Slijedite upute na zaslonu.

Korištenje Vrući zrak plus ili Automatsko pečenje

Ovi načini rada su prikladni za pečenje jela od mesa, ribe i peradi sa zapečenom koricom kao i za pečenje rozbifa i filea.

Možete pripremati na nižim temperaturama u načinu rada Vrući zrak plus  umjesto u načinu rada Gornji i donji grijač , jer se toplina odmah raspoređuje u prostoru za pripremu jela.

U načinu rada Automatsko pečenje  prostor za pripremu jela se tijekom faze prženja prvo zagrijava na visoku temperaturu za prženje (oko 230°C). Čim se dosegne ova temperatura, pećnica se samostalno regulira na podešenu temperaturu za pripremu jela (temperaturu kojom se nastavlja pečenje).

- Za pečenje upotrijebite posuđe s ručkama otpornim na temperaturu poput pekača, posuda za pečenje, glinenih posuda ili vatrostalnih staklenih kalupa.
- Umetnite rešetku s namirnicama na razinu 1.

Korištenje MV + Vrući zrak plus ili MV + Auto. pečenje

Ovi načini rada **nisu** prikladni za pečenje osjetljivih komada mesa poput rozbifa i filea. Meso se ispeče iznutra, a izvana se ne stigne stvoriti hrskava koža.

Način rada MV + Vrući zrak plus  koristite za brzo zagrijavanje i pečenje namirnica s istovremenim dobivanjem boje. U ovom načinu rada najveća je ušteda vremena i energije.

Način rada MV + Auto. pečenje  koristite za zapeći na visokoj temperaturi i nastavak pripreme na nižoj temperaturi.

Kada koristite načine rada s mikrovalovima, skraćuje se vrijeme pripreme.

Obratite pažnju na vrijednosti u tablicama pečenja i receptima, kada birate snagu mikrovalova.

- Upotrebljavajte samo vatrostalno posuđe prikladno za mikrovalnu pećnicu i to bez metalnog poklopca (pogledajte poglavlje „Izbor posuđa za način rada s mikrovalovima”).
- Umetnite rešetku zajedno sa staklenom posudom ili staklenu posudu na razinu 1.

Termometar za hranu

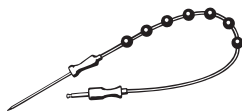

Pomoću termometra za mjerenje temperature hrane možete nadzirati postupak pripreme hrane uz precizno određivanje temperature.

Način rada







Metalni vrh termometra umetnite kompletno do drške u jelo. U metalnom vrhu se nalazi jedan temperaturni senzor koji mjeri temperaturu jezgre u unutrašnjosti jela tijekom postupka pripreme. Porast temperature jezgre u jelu odražava stupanj pripreme. Ovisno o tome želite li primjerice da meso bude srednje ili jako pečeno, odredite nižu ili višu temperaturu jezgre. Može se odabrati temperatura jezgre do 99°C. Podaci o jelu koje se priprema i odgovarajućim temperaturama jezgre nalaze se u tablicama pečenja na kraju ovog dokumenta.

Postupci pripreme jela s ili bez termometra za hranu imaju podjednako vrijeme pripreme.

Mogućnosti primjene

Neki Vas automatski programi i posebne primjene traže da koristite termometar za hranu.

Termometar za hranu ujedno možete upotrebljavati i u osobnim programima te u sljedećim načinima rada:

- Automatsko pečenje 
- Vrući zrak plus 
- Gornji i donji grijač 
- Mikrovalovi 
- MV + Auto. pečenje 
- MV + Vrući zrak plus 

Važne napomene za primjenu

- Možete staviti meso u lonac ili ovisno o načinu rada na rešetku ili staklenu posudu.
- Metalni vrh termometra za hranu morate potpuno do ručke umetnuti u jelo tako da temperaturni senzor otprilike dosegne jezgru jela.
- Kod peradi metalni vrh termometra treba umetnuti u najdeblje mjesto na području prsa. Opipajte područje prsa palcem i kažiprstom, kako bi pronašli najdeblje mjesto.
- Metalni vrh ne smije dodirivati kost i ne smije se umetati u posebno masna mjesta. Masno tkivo i kosti mogu uzrokovati prijevremeno isključivanje.
- Ako je meso izrazito prošarano masnim tkivom odaberite višu vrijednost iz područja temperature jezgre navedene u tablici pečenja.
- Prilikom korištenja aluminijske folije, crijeva ili vrećice za pečenje termometar za hranu umetnite kroz foliju do jezgre namirnice. Termometar za hranu također možete staviti s mesom u foliju. Pri tome vodite računa o uputama proizvođača folija.

Pečenje

Uporaba termometra za hranu

- Umetnite metalni vrh termometra do ručke u jelo.
- Ako želite peći više komada mesa istovremeno, termometar umetnite u najdeblji komad mesa.
- Umetnite namirnice u prostor za pripremu jela.

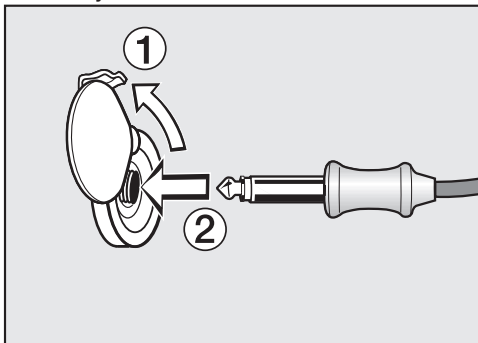

- Utikač termometra utaknite u priključni otvor dok ne uskoči u ležište.
- Zatvorite vrata.
- Odaberite način rada ili automatski program.
- Po potrebi podesite temperaturu i temperaturu jezgre.

Kod automatskih programa vrijednosti temperature jezgre unaprijed su fiksno određene.

Slijedite upute na zaslonu.

Postupak pripreme je završen čim je postignuta temperatura jezgre.



Opasnost od ozljede o vruće površine.

Termometar za hranu može biti vruć. Možete se opeći o termometar za hranu.

Kada izvlačite termometar za hranu iz priključnog otvora navucite kuhinjske rukavice.

Kasnije pokretanje postupka pripreme s termometrom za hranu

Možete i kasnije pokrenuti postupak pripreme jela.

- Odaberite Početak u.

Vrijeme završetka može se otprilike procijeniti, jer trajanje postupka pripreme jela s termometrom otprilike odgovara trajanju postupka pripreme jela bez termometra.

Ne možete podesiti Vrij. pripreme i Završetak u, jer ukupno vrijeme pripreme ovisi o postizanju temperature jezgre.

Indikator preostalog vremena

Ako je pri postupku pripreme jela podešena temperatura viša od 140°C, nakon određenog vremena na zaslonu se prikazuje procijenjeno, preostalo trajanje postupka pripreme jela (preostalo vrijeme).

Preostalo vrijeme izračunava se iz podešene temperature pripreme jela, podešene temperature jezgre i tijeka porasta temperature jezgre.

Prikaz preostalog vremena na početku je procijenjena vrijednost. Kako se preostalo vrijeme stalno nanovo izračunava tijekom postupka pripreme jela, vrijednost na zaslonu se stalno korigira i postaje sve preciznija.

Sve informacije o preostalom vremenu se brišu kada se izmjeni temperatura pripreme i jezgre ili kada odaberete drugi način rada. Ako su vrata bila duže vrijeme otvorena, preostalo vrijeme se ponovno izračunava.

 Opasnost od ozljede o vruće površine.

Ako roštilj pripremate kod otvorenih vrata vrući zrak koji izlazi iz prostora za pripremu jela ne vodi se i ne hladi automatski preko ventilatora za hlađenje. Upravljački elementi postaju vrući.

Kod pečenja na roštilju zatvorite vrata.

Savjeti za pripremu jela na roštilju



- Za roštilj se preporučuje prethodno zagrijavanje. Za prethodno zagrijavanje odaberite način rada **bez** mikrovalova.
Gornji grijač/roštilj prethodno zagrijete oko 5 minuta sa zatvorenim vratima.
- Meso operite pod hladnom tekućom vodom i osušite. Komade mesa nemojte soliti prije pečenja na roštilju jer će inače izgubiti sok.
- Nemasno meso možete premazati uljem. Nemojte koristiti druge masnoće jer mogu previše potamniti ili stvaraju dim.
- Tanku ribu i komade ribe očistite i posolite. Ribu možete također nakapati limunovim sokom.
- Roštilj načelno pripremajte na rešetki.
- Za pripremu na roštilju rešetku premažite uljem te na nju položite namirnice.

Napomene o tablicama za pečenje

Tablice za pečenje naći ćete na kraju ovog dokumenta.



- Poštujte navedena temperaturna područja, razine i vremena. Kod njihovog određivanja uzete su u obzir različiti komadi mesa i navike kod pečenja.
- Nakon nekog vremena provjerite jelo.

Odabir temperature

U načinima rada Roštilj s kruženjem zraka  i MV + Roštilj s kruženjem zraka  odaberite temperaturu.

- Načelno treba odabrati nižu temperaturu. Kod temperatura viših od navedenih meso potamni, no ne ispeče se.

Odabir stupnja roštilja

U načinima rada Roštilj  i MV + Roštilj  odaberite između stupnja 1-3.

- Kada pripremate namirnice većeg promjera i s većim razmakom od grijača, odaberite **Stupanj 1**.
- Kada kod primjerice zapečenih jela želite više zapečenosti, odaberite **Stupanj 2**.
- Kada pripremate plosnate namirnice s malim razmakom od grijača kratko vrijeme, odaberite **Stupanj 3**.

Priprema jela na roštilju

Odabir vremena pripreme ⌚

- Plosnate komade mesa ili ribe pripremajte na roštilju oko 6-8 minuta po strani.
Pazite da komadi budu jednake debljine tako da vrijeme pripreme ne bude različito.
- Deblje komade pripremajte na roštilju svaku stranu oko 7–9 minuta.
- Rolanu pečenku pripremajte oko 10 minuta po cm promjera.
- Općenito nakon nekog vremena provjerite je li jelo pečeno.
- Za **provjeru pečenosti** pritisnite žlicu o meso. Tako možete vidjeti koliko je meso pripremljeno.
 - **engleski/rosé**
Ako je meso još jako elastično, još je crveno iznutra.
 - **srednje**
Ako meso malo popušta, iznutra je ružičasto.
 - **jače**
Ako meso još jedva popušta, u potpunosti je pečeno.

Savjet: Ako površina većih komada mesa poprimi intenzivnu smeđu boju, ali unutrašnjost još nije pečena, hranu umetnite na nižu razinu ili pecite dalje pri nižoj temperaturi. Tako površina neće suviše potamniti.

Napomene za načine rada

Pregled načina rada s pripadajućim predloženim vrijednostima pronaći ćete u poglavlju „Glavni izbornik i podizbornici“.

Plastika termometra za hranu može se otopiti na visokim temperaturama. Termometar nemojte upotrebljavati kod načina rada pripreme na roštilju. Termometar za hranu nemojte čuvati u prostoru za pripremu jela.

Kada koristite načine rada s mikrovalovima, skraćuje se vrijeme pripreme.

Obratite pažnju na vrijednosti u tablici pečenja na kraju ovog dokumenta, kada birate snagu mikrovalova.

Korištenje Roštilj s kruženjem zraka ili MV + Roštilj s kruženjem zraka

Ovi načini rada su prikladni za pripremu na roštilju namirnica velikog promjera poput pileta.

Za tanke namirnice načelno se preporučuje postavka temperature od 220°C, a za namirnice većeg promjera 180-200°C.

- Ovisno o visini namirnice, umetnite rešetku na razinu 1 ili 2.

Korištenje Roštilj ili MV + Roštilj

Ovi načini rada su prikladni za pripremu na roštilju plosnatih namirnica te za zapečenost.

- Ovisno o visini namirnice, umetnite rešetku na razinu 2 ili 3.

 **Opasnost od ozljede o vruće površine.**

Pećnica se zagrijava tijekom rada. Možete se opeći o grijače, prostor za pripremu jela i pribor.

Prije ručnog čišćenja pričekajte da se grijači, prostor za pripremu jela i pribor prvo ohlade.

 **Opasnost od ozljeda uzrokovanih strujnim udarom.**

Para parnog čistača može doprijeti do dijelova pod naponom i uzrokovati kratki spoj.

Za čišćenje pećnice nemojte nikada upotrebljavati parni čistač.

Sve vanjske površine mogu se obojiti ili promijeniti boju, ako upotrebljavate neprikladno sredstvo za čišćenje. Posebno se može oštetiti prednja strana pećnice ukoliko se koriste sredstva za čišćenje pećnica.

Sve su površine osjetljive na ogrebotine. U određenim okolnostima ogrebotine mogu uzrokovati pucanje staklenih površina.

Odmah uklonite ostatke sredstva za čišćenje.

Snažna zaprljanja mogu oštetiti pećnicu u određenim okolnostima.

Očistite prostor za pripremu jela, unutarnju stranu vrata i brtvu na vratima čim se ohlade. Ako čekate predugo čišćenje se nepotrebno otežava, a u iznimnim slučajevima je nemoguće.

Ako je pećnica u kvaru, kad je uključena, mikrovalovi se mogu širiti izvan kućišta, što bi bilo opasno za korisnika.

Provjerite jesu li vrata ili brtva na vratima oštećeni. Načine rada s mikrovalovima nemojte upotrebljavati dok uređaj ne popravi servisni tehničar.

Neprikladna sredstva za čišćenje

Kako ne biste oštetili površine, za čišćenje nemojte upotrebljavati sljedeće:

- sredstva za čišćenje koja sadrže sodu, amonijak, kiseline ili klor
 - sredstva za uklanjanje kamenca na prednjoj strani
 - abrazivna sredstva za čišćenje (npr. prašak za ribanje, mlijeko za ribanje, kamen za čišćenje)
 - sredstva za čišćenje koja sadrže otapala
 - sredstva za čišćenje plemenitog čelika
 - sredstva za čišćenje perilica posuđa
 - sredstva za čišćenje stakla
 - sredstvo za čišćenje staklokeramičkih ploča za kuhanje
 - grube četke i spužvice za ribanje (npr. spužvice za čišćenje lonaca ili korištenne spužvice s ostacima sredstva za ribanje)
 - gumice za uklanjanje prljavštine
 - oštre metalne strugalice
 - čeličnu vunu
 - točkasto čišćenje s mehaničkim sredstvima za čišćenje
 - sredstvo za čišćenje pećnice *
 - spirale od plemenitog čelika
- * za tvrdokorna zaprljanja na površinama oplemenjenim PerfectClean slojem

Čišćenje i održavanje

Ako nečistoće dulje stoje, u određenim se okolnostima više ne mogu ukloniti. Ako se koriste više puta, a ne očistite svaki put, kasnije čišćenje bi moglo biti otežano.

Nečistoće je najbolje odmah ukloniti.

Za pranje u perilici posuđa prikladna je samo staklena posuda.

Savjet: Mrlje od soka od voća i tijesta za kolače, koje se prelilo iz kalupa lakše ćete ukloniti dok je prostor za pripremu jela još topao.

Za praktičnije čišćenje preporučujemo:

- Gornji grijač/roštilj preklopite prema dolje.
- Prokuhajte vodu s malo limunovog soka u pećnici, kako bi se neutralizirali mirisi u prostoru za pripremu jela.

Uklanjanje normalnih zaprljanja

Pećnicu će oštetiti tekućina u unutrašnjosti uređaja.

Dobro ocijedite krpu kojom brišete prostor za pripremu jela kako tekućina ne bi procurila kroz postojeće otvore u unutrašnjost uređaja.

Uklanjanje normalnih zaprljanja

- Uobičajena zaprljanja najbolje je odmah očistiti toplom vodom, sredstvom za ručno pranje posuđa i čistom spužvastom krpom ili čistom, vlažnom krpom od mikrovlakana.
- Čistom vodom temeljito uklonite ostatke sredstva za pranje. Ovakvo čišćenje je posebno važno za dijelove oplemenjene PerfectClean slojem, jer ostaci sredstva za čišćenje utječu na učinak protiv prljanja hrane.
- Sve površine na kraju osušite mekom krpom.

Pranje termometra za hranu

Ako termometar za hranu nemojte ostavljate namočen u vodi ili perete u perilici posuđa, oštetit će se.

Termometar za hranu čistite samo vlažnom krpom.

Uklanjanje tvrdokornih zaprljanja

Zbog sokova od voća koji se prelijevaju ili ostataka od pečenja na površinama mogu nastati trajne promjene u boji ili matirana mjesta. Takve mrlje ne ugrožavaju uporabna svojstva.

Nemojte silom uklanjati te mrlje. Upotrijebite samo opisana pomoćna sredstva.

- Jako zapečene ostatke hrane namočite otopinom sredstva za pranje posuđa i pustite da se ostatci namaču.
- Nakon što ste sredstvo pustili da djeluje dodatno možete upotrijebiti grubu stranu spužvice za pranje posuđa.

Upotreba sredstva za čišćenje pećnice

- Na tvrdokorna zaprljanja na površini oplemenjenoj PerfectClean slojem nanesite Miele sredstvo za čišćenje pećnice. Površina mora biti hladna.

Kada sredstvo za čišćenje pećnice dospije u međuprostore i otvore, kod kasnije kuhanja dolazi do stvaranja jakih mirisa.

Nemojte prskati sredstvo za čišćenje pećnice na gornji dio prostora za pripremu.

Nemojte prskati sredstvo za čišćenje pećnice u međuprostore i otvore bočnih stjenki te stražnje stjenke prostora za pripremu.

- Sredstvo za čišćenje pećnice pustite da djeluje prema uputama na pakiranju.

Sredstva za čišćenje pećnice drugih proizvođača nanose se samo na hladne površine te se ostavljaju djelovati samo 10 minuta.

- Nakon što ste sredstvo pustili da djeluje dodatno možete upotrijebiti grubu stranu spužvice za pranje posuđa.
- Čistom vodom temeljito uklonite ostatke sredstva za pranje.
- Sve površine osušite mekom krpom.

Preklapanje gornjeg grijača/roštilja prema dolje

Ako je gornja stjenka prostora za pripremu jela jako zaprljana, u svrhu čišćenja možete preklopiti gornji grijač/roštilj prema dolje. Korisno je gornju stjenku prostora za pripremu jela redovito čistiti vlažnom krpom ili spužvicom za pranje posuđa.

! Opasnost od ozljede o vruće površine.

Pećnica se zagrijava tijekom rada. Možete se opeći o grijače, prostor za pripremu jela i pribor. Prije ručnog čišćenja pričekajte da se grijači, prostor za pripremu jela i pribor prvo ohlade.

Dno prostora za pripremu može se oštetiti zbog pada matice.

Za zaštitu položite na dno prostora za pripremu primjerice krpu za posuđe.

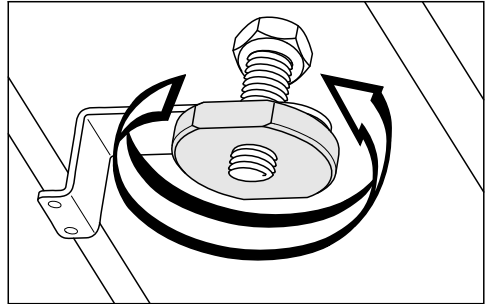

- Otpustite matice.

Gornji grijač/roštilj se može oštetiti. Gornji grijač/roštilj nikada ne gurajte prema dolje na silu.

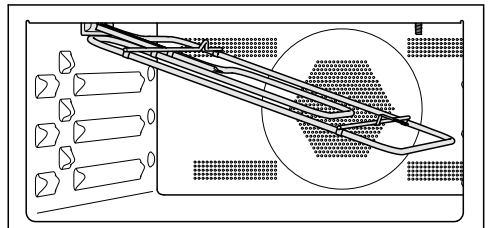

- Gornji grijač/roštilj pažljivo preklopite prema dolje.

Može se oštetiti ploča na gornjem dijelu prostora za pripremu jela.

Za čišćenje gornje ploče prostora za pripremu jela nemojte upotrebljavati grubu stranu spužvice za pranje posuđa.

Može se oštetiti LED na gornjem dijelu prostora za pripremu jela.

LED po mogućnosti nemojte čistiti.

- Gornju površinu prostora za pripremu jela čistite vlažnom krpom ili spužvicom za pranje posuđa.
- Nakon čišćenja gornji grijač/roštilj sklopite prema gore.
- Stavite i čvrsto pritegnite maticu.





Što učiniti, ako ...

Sami možete ukloniti većinu grešaka i smetnji, koje se mogu pojaviti u svakodnevnom korištenju. U mnogo slučajeva možete uštedjeti vrijeme i novac, jer nećete morati zvati servis.



Informacije za samostalno uklanjanje grešaka naći ćete na www.miele.com/service.



Sljedeće tablice pomoći će Vam u otkrivanju uzroka smetnji ili poteškoća i pronalaženju njihovog rješenja.

Problem	Uzrok i rješenje
Zaslon je taman.	Odabrali ste postavku Dnevno vrijeme Prikaz Isključeno. Zbog toga je zaslon na isključenoj pećnici taman. ■ Čim uključite pećnicu, prikazuje se glavni izbornik. Ako želite da Vam dnevni prikaz vremena bude stalno uključen, odaberite postavku Dnevno vrijeme Prikaz Uključeno.
	Pećnica nema napajanje. ■ Provjerite je li mrežni utikač pećnice utaknut u utičnicu. ■ Provjerite je li osigurač električne instalacije isključen. Pozovite električara ili Miele servis.
Ne čujete zvučni signal.	Zvučni signali su isključeni ili podešeni tiho. ■ Uključite zvučne signale ili pojačajte jačinu zvuka s Postavke Glasnoća Signalni tonovi.
Prostor za pripremu jela nije vruć.	Aktiviran je prezentacijski način rada. Točke izbornika na zaslonu i senzorske tipke možete odabrati ali zagrijavanje prostora za pripremu jela ne radi. ■ Isključite prezentacijski način rada putem Postavke Prodajno mjesto Prezentacija Isključeno.
Ne možete pokrenuti postupak pripreme.	Za postupak s mikrovalovima vrata su još otvorena. ■ Provjerite jesu li vrata pravilno zatvorena.
	Za postupak u načinu rada s mikrovalovima nije podešena snaga mikrovalova ili vrijeme pripreme. ■ Provjerite jeste li podesili snagu mikrovalova i vrijeme pripreme.
	Za postupak u načinu rada s mikrovalovima nisu unesene sve nužne postavke. ■ Provjerite je li podešena snaga mikrovalova, vrijeme pripreme i temperatura.

Problem	Uzrok i rješenje
<p>Senzorske tipke ili senzor blizine ne reagiraju.</p>	<p>Odabrali ste postavku Zaslon QuickTouch Isključeno. Na taj način senzorske tipke i senzor blizine neće reagirati dok je pećnica isključena.</p> <ul style="list-style-type: none"> ■ Senzorske tipke i senzor blizine reagiraju čim uključite pećnicu. Ukoliko želite da senzorske tipke i senzor blizine reagiraju uvijek i kada je pećnica isključena, odaberite postavku Zaslon QuickTouch Uključeno. <p>Postavke za senzor blizine su isključene.</p> <ul style="list-style-type: none"> ■ Promijenite postavke senzora blizine preko Postavke Senzor blizine. <p>Senzor blizine je u kvaru.</p> <ul style="list-style-type: none"> ■ Nazovite Miele servis. <p>Pećnica nije priključena na električnu mrežu.</p> <ul style="list-style-type: none"> ■ Provjerite je li utikač pećnice utaknut u utičnicu. ■ Provjerite je li osigurač električne instalacije isključen. Pozovite električara ili Miele servis. <p>Ako također ne reagira ni zaslon, problem leži u upravljanju.</p> <ul style="list-style-type: none"> ■ Držite tipku za uključivanje/isključivanje  pritisnutom, dok se zaslon ne ugasi i pećnica se ponovno pokrene.
<p>Prilikom uključivanja na zaslonu se prikazuje Blokada uključ. uređaja .</p>	<p>Uključena je blokada uključivanja .</p> <ul style="list-style-type: none"> ■ Možete isključiti opciju blokade uključivanja za postupak pripreme, ako dodirnete simbol  u trajanju 6 sekundi. ■ Ako želite trajno isključiti blokadu uključivanja, odaberite postavku Sigurnost Blokada uključ. uređaja  Isključeno.
<p>Na zaslonu se prikazuje Prekid napajanja -postupak prekinut.</p>	<p>Kratkotrajno je došlo do prekida napajanja. Time je prekinuti trenutni program pripreme jela.</p> <ul style="list-style-type: none"> ■ Isključite i ponovno uključite pećnicu. ■ Ponovno pokrenite postupak pripreme jela.
<p>Na zaslonu se prikazuje 12:00.</p>	<p>Došlo je do prekida napajanja duže od 150 sati.</p> <ul style="list-style-type: none"> ■ Ponovo podesite aktualno vrijeme i datum.
<p>Na zaslonu se prikazuje Postignuto je maksimalno vrijeme korištenja.</p>	<p>Pećnica radi neuobičajeno dugo. Aktiviralo se sigurnosno isključivanje.</p> <ul style="list-style-type: none"> ■ Potvrdite s <i>OK</i>. <p>Potom je pećnica ponovno spremna za rad.</p>

Što učiniti, ako ...

Problem	Uzrok i rješenje
Na zaslonu se prikazuje Greška i kôd greške koji ovdje nije naveden.	Problem kojeg ne možete sami riješiti. <ul style="list-style-type: none"> ■ Nazovite Miele servis.
Ako se tijekom postupka pripreme u načinu rada Mikrovalovi  otvore vrata, ne čuje se šum koji dolazi od rada uređaja.	Ne radi se o smetnji! Ako se tijekom postupka pripreme jela u načinu rada Mikrovalovi  otvore vrata, kontaktni prekidač na vratima isključuje mikrovalove i prebacuje ventilator na manji broj okretaja.
Nakon završenog postupka pripreme hrane čuje se rad uređaja.	Nakon postupka pripreme jela, ventilator za hlađenje ostaje uključen (pogledajte poglavlje „Postavke“, odlomak „Naknadni rad rashladnog ventilatora“).
Tijekom postupka s Mikrovalnom čuje se neuobičajeni zvuk.	Koristili ste metalno posuđe u postupku s mikrovalovima. <ul style="list-style-type: none"> ■ Provjerite stvaraju li se iskre zbog uporabe metalnog posuđa (pogledajte poglavlje „Pogon s mikrovalovima“, odlomak „Izbor posuđa“).
	Tijekom postupka s mikrovalovima namirnicu ste prekrili aluminijskom folijom. <ul style="list-style-type: none"> ■ Eventualno uklonite pokrov.
	Tijekom postupka s mikrovalovima koristili ste rešetku. <ul style="list-style-type: none"> ■ Za postupke pripreme jela s mikrovalovima uvijek upotrebljavajte staklenu posudu.
Pećnica se samostalno isključila.	Pećnica se zbog štednje energije automatski isključuje ako nakon uključanja pećnice ili po završetku postupka pripreme jela u nekom određenom vremenskom intervalu ne izvršite nikakvu drugu radnju upravljanja pećnicom. <ul style="list-style-type: none"> ■ Ponovo uključite pećnicu.
Kolač/pecivo i nakon isteka vremena navedenog u tablici za pečenje još nije ispečen(o).	Odabrana temperatura drugačija je od navedene u receptu. <ul style="list-style-type: none"> ■ Odaberite temperaturu navedenu u receptu.
	Količine sastojaka drugačije su od navedenih u receptu. <ul style="list-style-type: none"> ■ Provjerite jeste li promijenili recept. Dodavanjem više vode ili jaja tijesto je vlažnije i treba duže vrijeme pripreme.

Problem	Uzrok i rješenje
<p>Kolač/pecivo nema ravnomjernu smeđu boju.</p>	<p>Odabrali ste pogrešnu temperatura ili razinu.</p> <ul style="list-style-type: none"> ■ Uvijek postoji izvjesna razlika u boji. Kod izrazito velike razlike u boji provjerite jeste li odabrali ispravnu temperaturu i razinu. <p>Materijal ili boja kalupa nisu usklađeni s načinom rada. Svijetli, sjajni kalupi nisu posebno prikladni. Oni reflektiraju isijavanje topline iz pećnice. Zbog toga toplina teško doseže do jela, pa dolazi do neravnomjernog ili lošeg stupnja zapečenosti.</p> <ul style="list-style-type: none"> ■ Koristite mat, tamne kalupe.
<p>Po isteku podešenog vremena namirnice u načinu rada Mikrovalovi  nisu dovoljno zagrijane ili do kraja pripremljene.</p>	<p>Prekinuli ste postupak s mikrovalovima, ali nije ponovno pokrenut.</p> <ul style="list-style-type: none"> ■ Ponovno pokrenite postupak pripreme jela, sve dok se namirnice dovoljno ne zagriju ili zapeku. <p>Kod pripreme ili podgrijavanja s mikrovalovima podesili ste prekratko vrijeme.</p> <ul style="list-style-type: none"> ■ Provjerite jeste li za podešenu snagu mikrovalova podesili točno vrijeme. Što je snaga mikrovalova manja to je vrijeme dulje.
<p>Nakon zagrijavanja ili pripreme jela s mikrovalovima namirnice su se prebrzo ohladile.</p>	<p>Zbog samih svojstva mikrovalova, toplina prvo nastaje na rubnim slojevima, a zatim se prenosi na sredinu namirnice. Kada se namirnica zagrijava s visokom snagom mikrovalova, može biti vruća izvana, ali još nezagrijana u jezgri. Tijekom naknadnog izjednačavanja temperature, namirnica postaje toplija u jezgri i hladnija izvana.</p> <ul style="list-style-type: none"> ■ Posebno kod zagrijavanja namirnice različitog sastava, kao primjerice kod nekog jelovnika, odaberite nižu snagu mikrovalova uz odgovarajuće duže vrijeme pripreme jela.
<p>Osvjetljenje prostora za pripremu jela ubrzo se isključuje.</p>	<p>Odabrali ste postavku Osvjetljenje „Uključeno“ na 15 sekundi.</p> <ul style="list-style-type: none"> ■ Kada želite uključiti osvjetljenje prostora za pripremu tijekom čitavog postupka pripreme, odaberite postavku Osvjetljenje Uključeno.
<p>Osvjetljenje prostora za pripremu jela je isključeno ili se ne uključuje.</p>	<p>Odabrali ste postavku Osvjetljenje Isključeno.</p> <ul style="list-style-type: none"> ■ Osvjetljenje prostora za pripremu jela uključite na 15 sekundi odabirom senzorske tipke . ■ Ako želite, odaberite postavku Osvjetljenje Uključeno ili „Uključeno“ na 15 sekundi. <p>Osvjetljenje prostora za pripremu jela je u kvaru.</p> <ul style="list-style-type: none"> ■ Nazovite Miele servis.

Servis

Informacije za samostalno uklanjanje grešaka te o Miele rezervnim dijelovima naći ćete na www.miele.com/servis.

Kontakt u slučaju smetnji

U slučaju problema koje ne možete sami riješiti obratite se primjerice svojem Miele zastupniku ili Miele servisu.

Miele servisnu službu možete rezervirati online na www.miele.hr/servis. Podatke o kontaktu Miele servisa naći ćete na zadnjoj stranici ovog dokumenta.

Servisu je potrebna oznaka modela i tvornički broj (fabr./SN/br.). Oba podatka nalaze se na tipskoj naljepnici.

Ovi podaci nalaze se na tipskoj naljepnici koju možete vidjeti na okviru prednje strane uređaja, kad su vrata otvorena.

Jamstvo

Trajanje jamstva je 2 godine.

Ostale informacije naći ćete u priloženim uvjetima jamstva.

Dimenzije za ugradnju

Mjere su navedene u mm.

Ugradnja u gornji ili donji kuhinjski ormarić

Kada pećnicu treba ugraditi ispod ploče za kuhanje, poštujujte upute za ugradnju ploče za kuhanje kao i visinu ugradnje ploče za kuhanje.

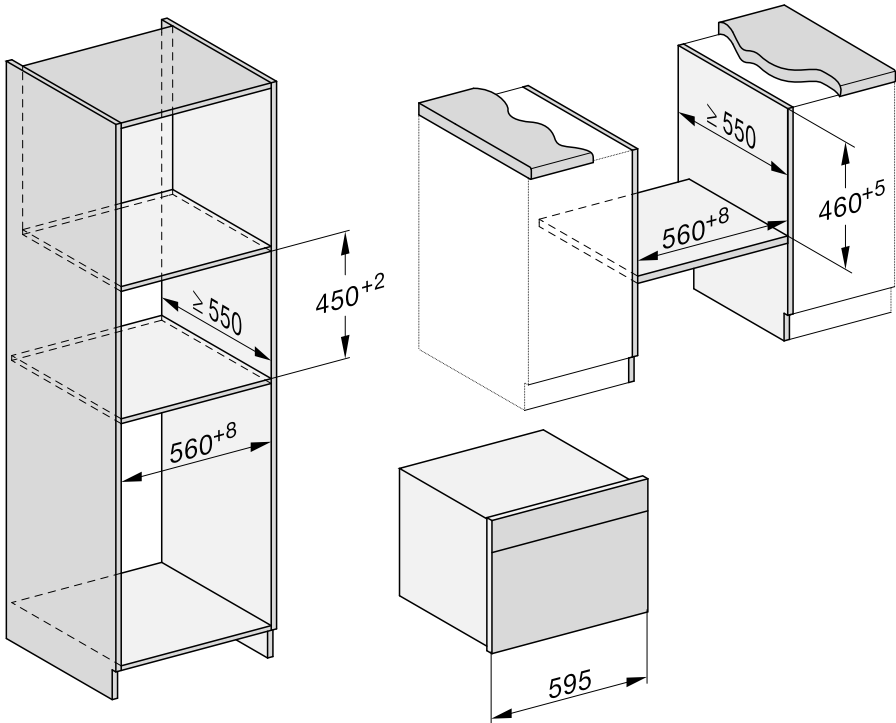

Ugradnja

Bočna strana

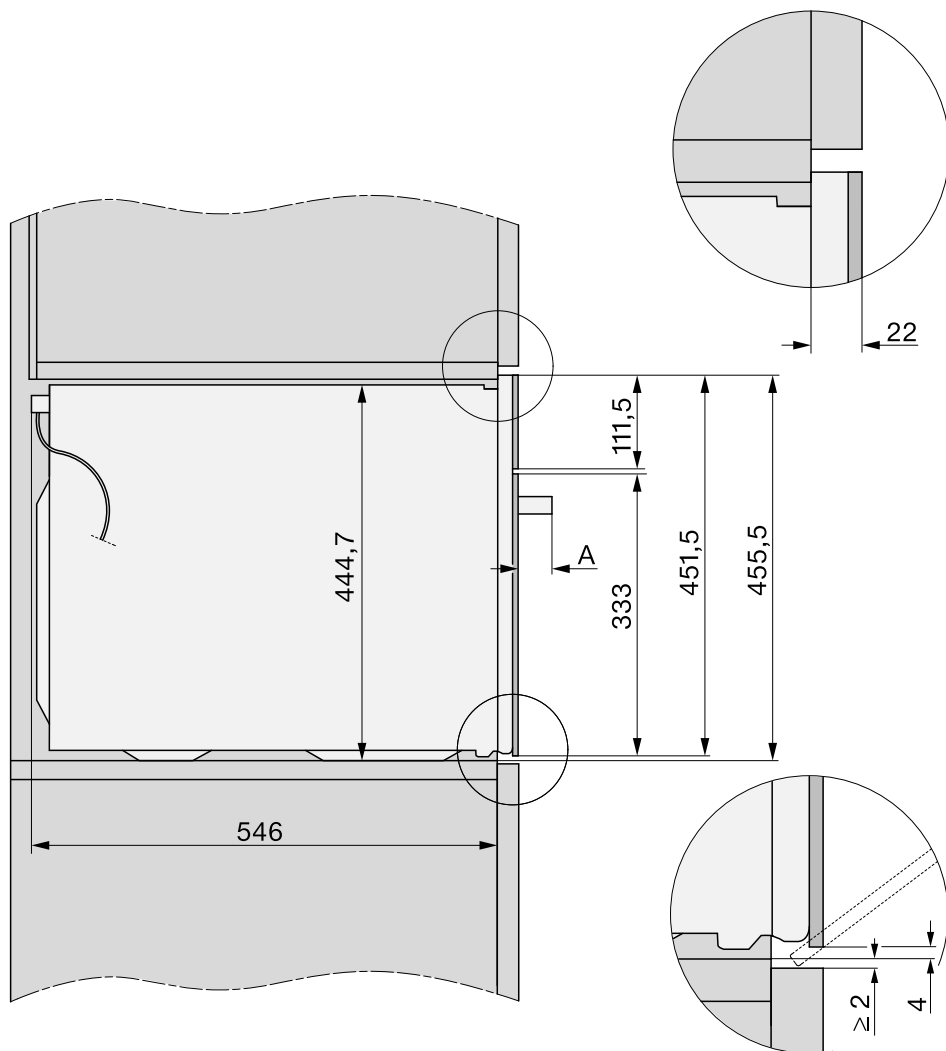

A 47 mm

Priključci i ventilacija

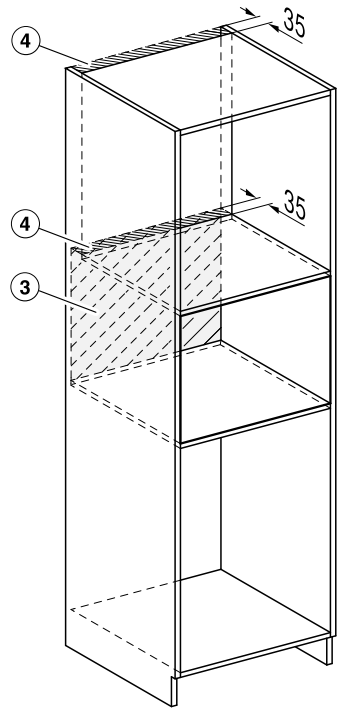
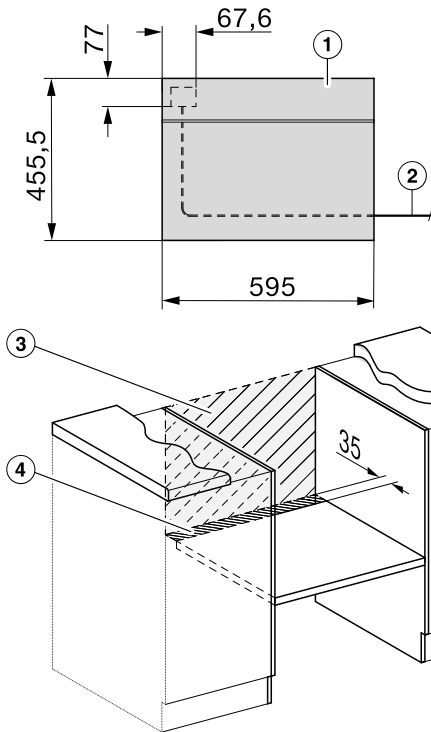

- ① Pogled srijeda
- ② Priključni kabel, dužine = 2.000 mm
- ③ U ovom području bez priključka
- ④ Otvor za ventilaciju min. 150 cm²

Ugradnja

Ugradnja pećnice

- Priključite pećnicu na struju.
- Gurnite pećnicu u ormar i postavite je u ispravan položaj.

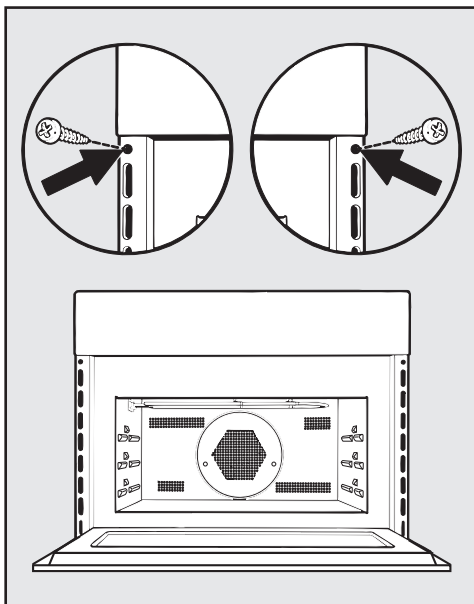

- Otvorite vrata i pomoću priloženih vijaka pećnicu pričvrstite na stranice ormara.

Električni priključak

Pećnica je opremljena mrežnim priključnim kabelom i utikačem spremnim za spajanje na izmjeničnu struju 50 Hz, 230 V.

Osigurač mora imati minimalno 16 A.

Priključivanje se smije izvesti samo na ispravno instaliranu sigurnosnu utičnicu. Električna instalacija mora biti izvedena u skladu s normom VDE 0100.

Pećnica mora biti tako postavljena da se mrežni utikač može dosegnuti.

Ako korisnik više ne može dosegnuti utičnicu ili je predviđen fiksni priključak, u sklopu instalacije mora postojati naprava za odvajanje za svaki pol.

Napravom za odvajanje smatraju se dostupne sklopke s kontaktnim otvorom od minimalno 3 mm. Tu se ubrajaju LS-prekidači (automatske zaštitne sklopke), osigurači i releji (EN 60335).

Svi potrebni **priključni podaci** nalaze se na tipskoj naljepnici na prednjoj strani prostora za pripremu jela. Podaci se moraju podudarati s podacima električne mreže.

Prilikom upita za Miele uvijek navedite sljedeće:

- Oznaka modela
- Tvornički broj uređaja
- Priključni podaci (mrežni napon/frekvencija/maksimalna priključna vrijednost)

Kod oštećenja priključnog električnog kabela mora se postaviti poseban priključni električni kabel od strane Miele servisa.

Ova pećnica ispunjava zahtjeve europskog standarda EN 55011. Proizvod je prema standardu klasificiran kao uređaj skupine 2, klase B.

Skupina 2 znači da uređaj u svom radu proizvodi visokofrekventnu energiju u obliku elektromagnetskih valova radi toplinske obrade namirnica.

Uređaj klase B znači da je uređaj prikladan za primjenu u kućanstvu.

Mogući je povremeni ili trajni pogon na samodostatnom ili ne mrežno sinkroniziranom sustavu napajanja energijom (poput primjerice pojedinačne mreže, back up sustavi). Preduvjet za rad je da sustav opskrbe energijom bude u skladu sa specifikacijama EN 50160 ili s njima usporediv.

Zaštite predviđene za kućnu ugradnju i za ovaj Miele proizvod u svojoj funkciji i načinu rada moraju biti sigurne i u pojedinačnom pogonu ili pogonu koji nije mrežno sinkroniziran ili se moraju zamijeniti istovjetnim mjerama u ugradnji. Kao što je primjerice opisano u trenutnoj publikaciji VDE-AR-E 2510-2.

Tablice za pečenje

Miješano tijesto

Kolači/sitni kolačići (pribor)		+ [°C] + [W]		³ ₁	 [min]	CF
Muffini		150–160	✓	2	35–45	–
		160–170	✓	2	35–45	–
Small Cakes (1 staklena posuda)*		150	–	2	25–35	–
		170 ²	–	2	20–30	–
Small Cakes (2 staklene posude)*		140	–	2+3	35–45	–
Pješčani kolač (kalup za kolač, 30 cm)	¹	160–170 + 80	✓	1	35–45	–
		150–160	–	1	60–70	–
Pinca (kalup za pletenicu/kalup za kuglof, Ø 26 cm)	¹	160–170 + 150	✓	1	40–50	–
Mramorni kolač, kolač s orasima (četvrtasti kalup, 30 cm)		150–160	✓	1	65–75	–
		150–160	✓	1	65–75	–
Mramorni kolač, kolač s orasima (kalup u obliku vijenca/za kuglof, Ø 26 cm)		150–160	✓	1	55–65	–
		150–160	✓	1	65–75	–
Voćni kolač (1 staklena posuda)		150–160	✓	2	50–60	–
		160–170	–	2	55–65	–
Voćni kolač (rastavljiv kalup, Ø 26 cm)		150–160	✓	1	55–65	–
		165–175 ²	–	1	50–60	–
Biskvit za tortu (kalup za tortu, Ø 28 cm)		150–160	✓	1	25–35	–
		170–180 ²	✓	1	15–25	–



Način rada, temperatura, snaga mikrovalova, Booster, ³₁ razina, vrijeme pripreme, CF Crisp function, Vrući zrak plus, Gornji i donji grijač, MV + Vrući zrak plus, ✓ uključeno, – isključeno









* Postavke vrijede i za preporuke prema EN 60350-1.

¹ Kalup za pečenje postavite u sredinu na staklenu posudu.

² Prostor za pripremu jela zagrijte prije no što umetnete namirnicu.

Prhko tijesto

Kolači/sitni kolačići (pribor)		 [°C]		 ³ ₁	 [min]	CF
Kolačići (1 staklena posuda)		140–150	✓	2	20–30	–
		160–170	✓	2	10–20	–
Mali kolačići (1 staklena posuda)*		140	–	2	40–50	–
		160 ¹	–	2	30–40	–
Mali kolačići (2 staklene posude)*		140	–	2+3	45–55 ²	–
Biskvit za tortu (kalup za tortu, Ø 28 cm)		150–160	✓	2	30–40	–
		170–180 ¹	✓	1	20–30	–
Kolač od sira (rastavljiv kalup, Ø 26 cm)		160–170	–	1	90–100	–
		150–160	–	1	80–90	–
Apple Pie (rastavljiv kalup, Ø 20 cm)*		160	–	1	110–120	–
		180	–	1	80–90	–
Pokriveni kolač s jabukama (rastavljiv kalup, Ø 26 cm)		160–170	✓	1	55–65	–
		150–160	✓	1	60–70	–
Voćni kolač s preljevom (rastavljiv kalup, Ø 26 cm)		160–170	✓	1	55–65	–
		150–160	✓	1	60–70	–
Voćni kolač s preljevom (1 staklena posuda)		160–170	✓	2	50–60	–
Slatka pita (1 staklena posuda)		230–240 ¹	–	1	40–50	✓

 Način rada,  temperatura,  Booster, ³₁ razina,  vrijeme pripreme, CF Crisp function,  Vrući zrak plus,  Gornji i donji grijač,  Intenzivno pečenje, ✓ uključeno, – isključeno



















* Postavke vrijede i za preporuke prema EN 60350-1.









¹ Prostor za pripremu jela zagrijte prije no što umetnete namirnicu.

² Lim izvadite ranije ako je namirnica već prije isteka navedenog vremena pripreme dovoljno potamnila.

Tablice za pečenje









Dizano tijesto







Kolači/sitni kolačići (pribor)		 +  [°C] + [W]		 ³ ₁	 [min]	CF
Kuglof (kalup za kuglof, Ø 24 cm)		140–150	✓	1	55–65	–
		150–160	✓	1	60–70	–
Božićni kruh (1 staklena posuda)		150–160	✓	1	60–70	–
		160–170	✓	1	55–65	–
Mrvičasti kolač sa/bez voća (1 staklena posuda)		160–170	✓	2	40–50	–
		170–180 + 150	–	2	30–40	–
Voćni kolač (1 staklena posuda)		160–170	✓	2	40–50	–
		170–180 + 150	–	2	25–35	–
Jastučići od jabuka/Pužići s grožđicama (1 staklena posuda)		160–170 ¹	✓	2	20–30	–
Bijeli kruh (na limu) (1 staklena posuda)		180–190	–	2	35–45	–
Bijeli kruh (četvrtasti kalup, 30 cm)		190–200	✓	1	50–60	–
Integralni kruh (četvrtasti kalup, 30 cm)		180–190	✓	1	40–50	–
Dizanje tijesta s kvascem (zdjela)		30	–	1	30	–

 Način rada,  temperatura,  Booster, ³₁ razina,  vrijeme pripreme, CF Crisp function,  Vrući zrak plus,  Gornji i donji grijač,  MV + Vrući zrak plus, ✓ uključeno, – isključeno











¹ Prostor za pripremu jela zagrijte prije no što umetnete namirnicu.







Tijesto od sira i ulja

Kolači/sitni kolačići (pribor)		 +  [°C] + [W]		 ³ ₁	 [min]	CF
Voćni kolač (1 staklena posuda)		160–170	✓	2	40–50	–
		170–180 + 150	–	2	25–35	–
Jastučići od jabuka/Pužići s grožđicama (1 staklena posuda)		160–170	✓	2	20–30	–

 Način rada,  temperatura,  Booster, ³₁ razina,  vrijeme pripreme, CF Crisp function,  Vrući zrak plus,  MV + Vrući zrak plus, ✓ uključeno, – isključeno

Biskvitno tijesto

Kolači/sitni kolačići (pribor)		 [°C]		 ³ ₁	 [min]	CF
Biskvit (2 jaja, rastavljiv kalup, Ø 26 cm)		170–180 ²	–	1	15–25	–
Biskvit (4 jaja, rastavljiv kalup, Ø 26 cm)		170–180 ²	–	1	25–35	–
Biskvit s vodom (rastavljiv kalup, Ø 26 cm)*		180–190 ²	–	2	20–30	–
	 ¹	150–180 ²	–	1	20–45	–
Biskvit (1 staklena posuda)		170–180 ²	–	2	15–25	–













 Način rada,  temperatura,  Booster, ³₁ razina,  vrijeme pripreme, CF Crisp function,  Gornji i donji grijač,  Vrući zrak plus, uključeno, – isključeno







* Postavke vrijede i za preporuke prema EN 60350-1.

¹ Odaberite općenito nižu temperaturu i provjerite namirnice nakon kratkog vremena.

² Prostor za pripremu jela zagrijte prije no što umetnete namirnicu.

Tijesto za krafne, lisnato tijesto, tijesto od bjelanjaka

















Kolači/sitni kolačići (pribor)		 [°C]		 ³ ₁	 [min]	CF
Princes krafne (1 staklena posuda)		160–170		2	30–40	–
Jastučići od lisnatog tijesta (1 staklena posuda)		170–180 ¹		2	15–25	–
Makroni (1 staklena posuda)		120–130 ¹		2	28–38	–
Puslice/beze (1 staklena posuda, 6 komada po Ø 6 cm)		80–100	–	2	120–150	–











 Način rada,  temperatura,  Booster, ³₁ razina,  vrijeme pripreme, CF Crisp function,  Gornji i donji grijač,  Vrući zrak plus, uključeno, – isključeno

¹ Prostor za pripremu jela zagrijte prije no što umetnete namirnicu.

Tablice za pečenje

Pikantna jela

Namirnica (pribor)		 +  [°C] + [W]		 ³ ₁	 [min]	CF
Pikantna pita (1 staklena posuda)		240–250 ²	✓	1	35–45	✓
Kolač od luka (1 staklena posuda)		180–190 + 150	–	2	30–40	–
		150–160	✓	1	30–40	–
Pizza, dizano tijesto (1 staklena posuda)		160–170 + 80	–	2	25–35	–
		180–190 ²	✓	2	30–40	✓
Pizza, tijesto od sira i ulja (1 staklena posuda)		150–160	–	2	25–35	–
		190–200 ²	✓	2	30–40	✓
Tost* (rešetka)	 ¹	3 ³	–	2	2–4	–
Zapečeno/gratinirano, primjerice tost, (rešetka na staklenoj posudi)	 ¹	3	–	2	5–9	–
Povrće za roštilj (rešetka na staklenoj posudi)	 ¹	3 ³	–	2	10–12 ⁴	–
		210–220 ³	–	2	8–10 ⁴	–

 Način rada,  temperatura,  Booster, ³₁ razina,  vrijeme pripreme, CF Crisp function,  Gornji i donji grijač,  MV + Vrući zrak plus,  Intenzivno pečenje,  Vrući zrak plus,  Roštilj,  Roštilj s kruženjem zraka, ✓ uključeno, – isključeno

* Postavke vrijede i za preporuke prema EN 60350-1.

















¹ Odaberite navedeni stupanj za roštilj.











² Prostor za pripremu jela zagrijte prije no što umetnete namirnicu.

³ Prostor za pripremu jela zagrijte 5 minuta prije no što umetnete namirnicu.

⁴ Namirnicu po mogućnosti okrenite nakon polovice vremena.

Govedina

Namirnica (pribor)		 [°C]		 ³ ₁	 [min]	 [°C]
Goveđe pečenje, oko 1 kg (pekač s poklopcem)	 ²	150–160	✓	1	120–130 ⁶	–
Goveđi file, oko 1 kg ¹	 ²	180–190 ⁴	–	1	30–70	45–75
Goveđi file „engleski“, oko 1 kg ¹	 ²	95–100	–	1	65–75	45–48
Goveđi file „srednje pečen“, oko 1 kg ¹	 ²	95–100	–	1	70–80	54–57
Goveđi file „dobro pečen“, oko 1 kg ¹	 ²	95–100	–	1	110–120	63–66
Rozbif, oko 1 kg ¹	 ²	180–200 ⁴	✓	1	35–75	45–75
Rozbif „engleski“, oko 1 kg ¹	 ²	95–100	–	1	40–50	45–48
Rozbif „srednje pečen“, oko 1 kg ¹	 ²	95–100	–	1	75–85	54–57
Rozbif „dobro pečen“, oko 1 kg ¹	 ²	95–100	–	1	110–120	63–66
Pljeskavica ^{*1}	 ³	3 ⁵	–	2	1: 17–22 2: 5–10 ⁷	–
Kosani odresci ¹	 ³	3 ⁵	–	2	1: 10–15 2: 5–10 ⁷	–

 Način rada,  temperatura,  Booster, ³₁ razina,  vrijeme pripreme,  temperatura jezgre,  Vrući zrak plus,  Gornji i donji grijač,  posebna primjena Priprema na niskoj temp.,  Roštilj, ✓ uključeno, – isključeno

* Postavke vrijede i za preporuke prema EN 60350-1.

¹ Koristite rešetku i staklenu posudu.

² Meso prvo zapecite na ploči za kuhanje.

³ Odaberite navedeni stupanj za roštilj.

⁴ Prostor za pripremu jela zagrijte prije no što umetnete namirnicu.















⁵ Prostor za pripremu jela zagrijte 5 minuta prije no što umetnete namirnicu.











⁶ Prvo pripremajte s poklopcem. Nakon 60 minuta pripreme uklonite poklopac i dolijte oko 0,5 l tekućine.

⁷ Kada je dovoljno potamnila, okrenite namirnicu koja se priprema (1: Trajanje pripreme na roštilju strana 1, 2: trajanje pripreme na roštilju strana 2).

Tablice za pečenje

Teletina

Namirnica (pribor)		 [°C] + [W]		 3 1	 [min]	 [°C]
Teleće pečenje u loncu, oko 1,5 kg (pekač s poklopcem)	 ²	160–170	✓	1	120–130 ⁴	–
	 ²	160–170 + 150	✓	1	80–90 ⁴	–
Teleći file, oko 1 kg (staklena posuda)	 ²	180–190 ³	–	1	20–50	45–75
Teleći file „rosé“, oko 1 kg ¹	 ²	95–100	–	1	50–60	45–48
Teleći file „srednje pečen“, oko 1 kg ¹	 ²	95–100	–	1	80–90	54–57
Teleći file „dobro pečen“, oko 1 kg ¹	 ²	95–100	–	1	85–95	63–66
Teleći hrbat „rosé“, oko 1 kg ¹	 ²	95–100	–	1	80–90	45–48
Teleći hrbat „srednje pečen“, oko 1 kg ¹	 ²	95–100	–	1	120–130	54–57
Teleći hrbat „dobro pečen“, oko 1 kg ¹	 ²	95–100	–	1	140–150	63–66

 Način rada,  temperatura,  Booster,  3 1 razina,  vrijeme pripreme,  temperatura jezgre,  Vrući zrak plus,  Gornji i donji grijač,  MV + Vrući zrak plus,  posebna primjena Priprema na niskoj temp., ✓ uključeno, – isključeno





¹ Koristite rešetku i staklenu posudu.











² Meso prvo zapecite na ploči za kuhanje.

³ Prostor za pripremu jela zagrijte prije no što umetnete namirnicu.

⁴ Prvo pripremajte s poklopcem. Nakon 60 minuta pripreme uklonite poklopac i dolijte oko 0,5 l tekućine.

Svinjetina













Namirnica (pribor)						
	[°C]	[W]		³	[min]	[°C]
Svinjsko pečenje/vratina, oko 1 kg (pekač s poklopcem)	 ¹	160–170 + 150	✓	1	80–90 ⁵	80–90
		170–180	✓	1	100–110 ⁵	80–90
Svinjsko pečenje s kožom, oko 2 kg (pekač)	 ¹	170–180 + 150	✓	1	70–80 ⁶	80–90
		170–180	✓	1	100–110 ⁶	80–90
Svinjski file, oko 350 g (rešetka na staklenoj posudi)	 ²	95–100	–	1	60–120	60–75
Dimljena svinjetina, oko 1 kg (staklena posuda)		170–180 + 150	–	1	40–50	63–68
Mesna štruga, oko 1 kg (staklena posuda)		170–180 + 150	–	1	35–45 ⁶	80–85
		180–190	✓	1	60–70 ⁶	80–85
Slanina za doručak/Slanina (rešetka na staklenoj posudi)	 ³	3 ⁴	–	2	5–10	–
Pečenica (rešetka na staklenoj posudi)	 ³	3 ⁴	–	2	15–20 ⁷	–











 Način rada,  temperatura,  Booster, ³ razina,  vrijeme pripreme,  temperatura jezgre,  MV + Auto. pečenje,  Gornji i donji grijač,  posebna primjena Priprema na niskoj temp.,  MV + Vrući zrak plus,  Roštilj, ✓ uključeno, – isključeno

- ¹ Upotrebljavajte posuđe prikladno za mikrovalnu pećnicu.
- ² Meso prvo zapecite na ploči za kuhanje.
- ³ Odaberite navedeni stupanj za roštilj.
- ⁴ Prostor za pripremu jela zagrijte 5 minuta prije no što umetnete namirnicu.
- ⁵ Prvo pripremajte s poklopcem. Nakon 60 minuta pripreme uklonite poklopac i dolijte oko 0,5 l tekućine.
- ⁶ Nakon pola vremena pripreme podlijte s oko 0,5 l tekućine.
- ⁷ Namirnicu po mogućnosti okrenite nakon polovice vremena.

Tablice za pečenje

Janjetina, divljač

Namirnica (pribor)		 [°C] + [W]		 1	 [min]	 [°C]
Janjeći but s kostima, oko 1,5 kg (pekač s poklopcem)		170–180 + 80	✓	1	100–120 ³	64–82
		180–190	✓	1	110–120 ³	64–82
Janjeći hrbat bez kosti (rešetka na staklenoj posudi)	 ¹	180–190 ²	–	1	15–40	53–80
	 ¹	95–100	–	1	35–90	53–68
Jelenji hrbat bez kosti (pekač)	 ¹	180–190 ²	–	1	45–75	60–81
Srneći hrbat bez kostiju (staklena posuda)	 ¹	140–150 ²	–	1	20–40	60–81
But vepra bez kosti, oko 1 kg (pekač s poklopcem)	 ¹	180–190	✓	1	90–120 ³	80–90

















 Način rada,  temperatura,  Booster,  1 razina,  vrijeme pripreme,  temperatura jezgre,  MV + Auto. pečenje,  Gornji i donji grijač,  posebna primjena Priprema na niskoj temp.,  Automatsko pečenje, ✓ uključeno, – isključeno













¹ Meso prvo zapecite na ploči za kuhanje.

² Prostor za pripremu jela zagrijte prije no što umetnete namirnicu.

³ Prvo pripremajte s poklopcem. Nakon 60 minuta pripreme uklonite poklopac i dolijte oko 0,5 l tekućine.

Perad, riba

Namirnica (pribor)		 [°C] + [W]		 3 1	 [min]	 [°C]
Perad, 0,8–1,5 kg (rešetka na staklenoj posudi)		160–170	✓ ²	1	55–65	85–90
		170–180 + 150	–	1	40–50	85–90
Piletina, oko 1,2 kg (rešetka na staklenoj posudi)		180–190 ¹	– ²	1	60–70 ³	85–90
	 *	200 + 150	–	1	45–55 ³	85–90
Perad, oko 2 kg (niski kalup za složenac na staklenoj posudi)		160–170	✓ ²	1	110–140	85–90
		170–180 + 80	–	1	100–120	85–90
Perad, oko 4 kg (pekač na staklenoj posudi)		160–170 + 80	–	1	150–160 ⁴	90–95
		180–190	✓ ²	1	180–200 ⁴	90–95
Riba, 200–300 g (primjerice pastrve) (staklena posuda)		160–170 + 150	–	1	15–25	75–80
Riba, 1–1,5 kg (primjerice morska pastrva) (staklena posuda)		160–170 + 150	–	1	20–30	75–80

 Način rada,  temperatura,  Booster,  3
1 razina,  vrijeme pripreme,  temperatura jezgre,  Automatsko pečenje,  MV + Auto. pečenje,  Roštilj s kruženjem zraka,  MV + Roštilj s kruženjem zraka,  MV + Vrući zrak plus,  Gornji i donji grijač, ✓ uključeno, – isključeno

* Postavke vrijede i za preporuke prema EN 60705.

¹ Prostor za pripremu jela zagrijte 5 minuta prije no što umetnete namirnicu.

















² Uključite Crisp function.







³ Jelo po mogućnosti okrenite nakon polovice vremena pečenja.

⁴ Nakon 30 minuta dolijte oko 0,5 l tekućine.

Podaci za ispitivačke institute

Probna jela prema EN 60350-1

Probna jela (pribor)		 [°C]		 ³ ₁	 [min]	CF
Small Cakes (1 staklena posuda ¹)*		150	–	2	25–35	–
		170 ⁵	–	2	20–30	–
Small Cakes (2 staklene posude ¹)*		140	–	2+3	35–45	–
Mali kolačići (1 staklena posuda ¹)		140	–	2	40–50	–
		160 ⁵	–	2	30–40	–
Mali kolačići (2 staklene posude ¹)		140	–	2+3	45–55 ⁷	–
Apple Pie (rešetka ¹ , rastavljiv kalup ² , Ø 20 cm)		160	–	1	110–120	–
		180	–	1	80–90	–
Biskvit s vodom (rešetka ¹ , rastavljiv kalup ² , Ø 26 cm)		180–190 ⁵	–	2	20–30	–
	 ³	150–180 ⁵	–	1	20–45	–
Tost (rešetka ¹)	 ⁴	3 ⁶	–	2	2–4	–
Burger (rešetka ¹ na staklenoj posudi ¹)	 ⁴	3 ⁶	–	2	1: 17–22 2: 5–10 ⁸	–

 Način rada,  temperatura,  Booster, ³₁ razina,  vrijeme pripreme, CF Crisp function,  Vrući zrak plus,  Gornji i donji grijač, ⁴ Roštilj, uključeno, – isključeno

¹ Upotrebljavajte isključivo Miele originalni pribor.

² Upotrebljavajte mat, tamni rastavljiv kalup.
Rastavljiv kalup postavite na sredinu rešetke.

³ Odaberite općenito nižu temperaturu i provjerite namirnice nakon kratkog vremena.

⁴ Odaberite navedeni stupanj za roštilj.

⁵ Prostor za pripremu jela zagrijte prije no što umetnete namirnicu.













⁶ Prostor za pripremu jela zagrijte 5 minuta prije no što umetnete namirnicu.









⁷ Lim izvadite ranije ako je namirnica već prije isteka navedenog vremena pripreme dovoljno potamnila.

⁸ Kada je dovoljno potamnila, okrenite namirnicu koja se priprema (1: Trajanje pripreme na roštilju strana 1, 2: trajanje pripreme na roštilju strana 2).

Podaci za ispitivačke institute

Ispitna jela prema EN 60705 (način rada Mikrovalovi)

Ispitna jela		 [W]	 [min]	 ² [min]	Napomene ³
Krema od jaja, 1000 g		600 + 450	6 + 15–18	120	Posuda prema normi, vanjski promjer na gornjem rubu 250 mm x 250 mm, ne poklapati tijekom pripreme
Pješčani kolač, 475 g		450	8–11	5	Posuda prema normi, vanjski promjer na gornjem rubu 220 mm, pripremati otklopljeno
Mljeveno meso, 900 g		600 + 450	8 + 12	5	Posuda prema normi, vanjski promjer na gornjem rubu 250 mm x 124 mm, ne poklapati tijekom pripreme
Gratinirani krumpir, 1100 g		300 + 170°C	25–35	5	Posuda prema normi, vanjski promjer na gornjem rubu 220 mm, pripremati otklopljeno
Pile, 1200 g		150 + 200°C	45–55 ¹	2	Zajedno umetnite rešetku i staklenu posudu, pile prvo položite na rešetku s prsima prema dolje
Odmrzavanje mesa (mljeveno meso), 500 g		Meso \ 500 g	16–18 ¹	10	Posuda prema normi, odmrzavati raspakirano
		150	16–19 ¹	10	Posuda prema normi, odmrzavati raspakirano
Maline, 250 g		Voće \ 250 g	oko 8	3	Posuda prema normi, odmrzavati raspakirano
		150	6–8	3	Posuda prema normi, odmrzavati raspakirano

 Način rada,  snaga mikrovalova,  vrijeme odmrzavanja ili pripreme,  vrijeme izjednačavanja,  Mikrovalovi,  MV + Vrući zrak plus,  MV + Roštilj s kruženjem zraka,  posebna primjena Odmrzavanje

- ¹ Namirnicu/namirnicu koja se otapa po mogućnosti okrenite nakon polovice vremena.
- ² Ostavite jelo da odstoji na sobnoj temperaturi tijekom vremena izjednačavanja, kako bi se ravnomjerno rasporedila temperatura unutar namirnice.
- ³ Stavite staklenu posudu na razinu 1 i na nju u sredinu postavite posudu.

Tehnički podaci

Potrošnja električne energije u stanju isključenosti, Isključen prikaz sata	max. 0,3 W
Potrošnja električne energije u stanju isključenosti, Uključen prikaz sata	max. 0,8 W
Potrošnja električne energije u umreženoj pripravnosti	max. 2,0 W
Trajanje do automatskog prebacivanja u stanje isključenosti	20 Min
trajanje do automatskog prebacivanja u umreženo stanje spremno za rad	20 Min
Frekvencija WLAN modula	2,4000 – 2,4835 GHz
Snaga odašiljanja WLAN modula	max. 100 mW

Izjava o sukladnosti

Miele izjavljuje da je ova pećnica u skladu s direktivom 2014/53/EU.

Cjelokupni tekst ove izjave o sukladnosti pronaći ćete na internet stranici:

- www.miele.hr pod Proizvodi / Preuzimanje
- <https://miele.hr/upute>, pod Servis / Zatražite informacije, unosom naziva proizvođača ili tvorničkog broja

Autorska prava i licence za komunikacijski modul

Za rukovanje i upravljanje komunikacijskim modulom Miele koristi svoj ili softver drugog proizvođača, koji ne spada pod takozvanu Open Source licencu. Autorska prava ovog softvera/komponenti softvera su zaštićena. Poštujte i pridržavajte se autorskih ovlaštenja tvrtke Miele i drugih.

Nadalje, u predmetnom komunikacijskom uređaju su sadržane komponente softvera, koje se proslijeđuju pod Open Source uvjetima. Sadržane Open Source komponente uz pripadajuća pravima zaštićena autorska prava, kopije pojedinih važećih uvjeta licenci kao i eventualne ostale informacije možete pozvati lokalno sa IP preko internet pretraživača (*http://<ip adresa>/Licenses*). Ondje iskazano reguliranje jamstva i garancije Open Source uvjeta licenci vrijedi samo u odnosu s pojedinim vlasnicima prava.

Autorska prava i licence

Za rukovanje i upravljanje uređajem Miele koristi svoj ili softver drugog proizvođača, koji ne spada pod takozvanu Open Source licencu. Autorska prava ovog softvera/komponenti softvera su zaštićena. Poštujte i pridržavajte se autorskih ovlaštenja tvrtke Miele i drugih.

Nadalje, u predmetnom uređaju su sadržane komponente softvera, koje se proslijeđuju pod Open Source uvjetima. Sadržane Open Source komponente uz pripadajuća pravima zaštićena autorska prava, kopije pojedinih važećih uvjeta licenci kao i eventualno ostale informacije možete opozvati u uređaju pod Postavke | Pravne informacije | Open-Source licence. Tamo iskazano reguliranje jamstva i garancije Open Source uvjeta licenci vrijedi samo u odnosu s pojedinim vlasnicima prava.

Uređaj posebice sadrži softverske komponente koje su licencirane od vlasnika prava pod GNU General Public License, verzija 2, odnosno GNU Lesser General Public License, verzija 2.1. Tvrtka Miele Vama ili trećoj osobi tijekom perioda od najmanje 3 godine nakon kupovine odnosno isporuke uređaja nudi strojno čitljivu kopiju izvornog koda Open Source komponenti koje su sadržane u uređaju, te licencirane pod uvjetima GNU General Public License, verzija 2, ili GNU Lesser General Public License, verzija 2.1, koje će staviti na raspolaganje na sredstvu za pohranu podataka (CD-ROM, DVD ili USB stiku). Kako biste dobili takav izvorni navedite ime proizvođača, serijski broj i datum kupnje, te pošaljite e-mailom (info@miele.com) ili na adresu u nastavku:

Miele & Cie. KG
Open Source
GTZ/TIM
Carl-Miele-Straße 29
33332 Gütersloh

Upozoravamo Vas na ograničeno jamstvo u korist vlasnika prava navedeno u uvjetima GNU General Public License, verzija 2, i GNU Lesser General Public License, verzija 2.1:

This program is distributed in the hope that it will be useful, but WITHOUT ANY WARRANTY, without even the implied warranty of MERCHANTABILITY of FITNESS FOR A PARTICULAR PURPOSE. See the GNU General Public License and GNU Lesser General Public License for more details.

Miele trgovina i servis d.o.o.
Buzinski prilaz 32
10 010 Zagreb
Telefon: 01 6689 000
Faks: 01 6689 090
Servis: 01 6689 010
E-mail: info@miele.hr
www.miele.hr

Njemačka
Miele & Cie. KG
Carl-Miele-Straße 29
33332 Gütersloh

H 7840 BM

hr-HR

M.-Nr. 11 196 641 / 00