

## Naudojimo ir montavimo instrukcija Gartraukis



**Būtinai** perskaitykite naudojimo ir montavimo instrukciją prieš įrengdami ir paleisdami. Šios instrukcijos nurodymų laikymasis padės apsaugoti save ir išvengti pažeidimų.

# Turinys

---

<b>Saugos nurodymai ir įspėjimai</b> .....	4
<b>Jūsų indėlis į aplinkos apsaugą</b> .....	13
<b>Gartraukio apžvalga</b> .....	14
<b>Veikimo aprašymas</b> .....	16
<b>Pirmasis paleidimas</b> .....	17
Pasirinkite ištraukiamojo oro arba cirkuliuojančio oro režimą .....	17
“Miele@home” įdiegimas.....	17
Prisijungimas per taikomąją programą .....	18
Prisijungimas per WPS.....	19
WLAN atsisakymas (gamyklinių parametrų gražinimas).....	20
“Con@ctivity” įdiegimas .....	21
“Con@ctivity” funkcija per WLAN namų tinklą (“Con@ctivity 3.0”) .....	22
“Con@ctivity” funkcija per tiesioginį WLAN ryšį (“Con@ctivity 3.0”).....	22
Pakartotinis prisijungimas .....	23
<b>Valdymas (automatinis režimas)</b> .....	24
Maisto ruošimas su “Con@ctivity” funkcija (automatinis režimas) .....	24
Kepimo procesas .....	25
Išėjimas iš automatinio režimo .....	26
Grįžimas į automatinį režimą .....	26
<b>Valdymas (rankinis režimas)</b> .....	27
Gaminimas be “Con@ctivity” funkcijos (rankinis valdymas).....	27
Ventiliatoriaus įjungimas .....	27
Galios pakopos pasirinkimas .....	27
Antrosios “Booster” pakopos pasirinkimas .....	27
Papildomo veikimo laiko parinkimas .....	28
Ventiliatoriaus išjungimas .....	28
Kaitviečių apšvietimo įjungimas / išjungimas / pritemdymas .....	28
Apsauginis išjungimas.....	28
<b>Nustatymų keitimas</b> .....	29
Riebalų filtro naudojimo valandų skaitiklio keitimas .....	29
Kvapų filtro naudojimo valandų skaitiklio keitimas arba išjungimas.....	30
Elektros energijos valdiklio išjungimas .....	30
Jutiklinių mygtukų garso signalas .....	31
<b>Energijos taupymo patarimai</b> .....	32

<b>Valymas ir priežiūra</b> .....	33
Korpusas .....	33
Bendrosios nerūdijančiojo plieno paviršių valymo nuorodos .....	33
Naudojimo valandų skaitiklis .....	34
Riebalų filtras .....	34
Riebalų filtro keitimas .....	36
Kvapų filtras .....	36
Kvapų filtro naudojimo valandų skaitiklio atsukimas .....	37
Kvapų filtro utilizavimas .....	37
Atnaujinamas kvapų filtras .....	37
<b>Įrengimas</b> .....	38
Prieš montuodami .....	38
Montavimo rekomendacijos .....	38
Montavimo medžiagos .....	38
Montavimo medžiagos cirkuliuojančio oro režimui .....	39
Prietaiso matmenys .....	40
Atstumas tarp kaitvietės ir gartraukio (S) .....	43
Gylio ribotuvo naudojimas (pasirenkamas priedas) .....	44
Ištraukiamojo oro linija .....	46
Atgalinė sklendė .....	47
Kondensatas .....	47
Garso slopintuvas .....	48
Jungtis prie elektros tinklo .....	49
<b>Garantinio aptarnavimo skyrius</b> .....	50
Sutrikus prietaiso veikimui, susisieki	50
Specifikacijų lentelės padėtis .....	50
Garantija .....	50
<b>Techniniai duomenys</b> .....	51
Papildomai įsigijami priedai cirkuliuojančio oro režimui .....	51
Atitikties deklaracija .....	52
<b>Garantijos sąlygos</b> .....	55

## Saugos nurodymai ir įspėjimai

Šis gartraukis atitinka nustatytus saugos reikalavimus. Netinkamai naudojant, kyla pavojus susižaloti ir patirti materialinę žalą.

Prieš naudodami prietaisą, atidžiai perskaitykite naudojimo ir montavimo instrukciją. Joje pateikta svarbi informacija apie prietaiso montavimą, saugą, naudojimą bei techninę priežiūrą. Taip apsisaugosite patys ir apsaugosite prietaisą nuo pažeidimų.

Kaip nurodyta standarte IEC 60335-1, "Miele" rekomenduoja susipažinti su prietaiso montavimo instrukcija, saugos nurodymais ir įspėjimais bei jais vadovautis.

"Miele" neatsako už žalą, atsiradusią dėl šių nurodymų nepaisymo.

Naudojimo ir montavimo instrukciją išsaugokite ir perduokite kitam galimam prietaiso savininkui.

### Tinkamas naudojimas

- ▶ Šis gartraukis skirtas naudoti buityje ir panašioje aplinkoje.
- ▶ Šis gartraukis nėra skirtas naudoti lauke.
- ▶ Gartraukį naudokite tik buitiniams reikmėms, maisto gaminimo metu susidarantiems garams ištraukti ir valyti. Kitoks naudojimas neleistas.
- ▶ Virš dujinių kaitviečių įrengtų, cirkuliuojančio oro režimu veikiančių gartraukių negalima naudoti patalpos vėdinimui. Teiraukitės dujų tiekimo bendrovės.

▶ Žmonės, kurie dėl fizinių, sensorinių, protinių gebėjimų, nepakankamos patirties arba nežinojimo negali saugiai valdyti gartraukio, juo gali naudotis tik prižiūrimi arba instruktuojami atsakingo asmens. Šie žmonės gartraukį valdyti neprižiūrimi gali tik tuomet, kai jiems paaiškinama, kaip tai reikia daryti saugiai. Jie turi gebėti atpažinti ir suprasti galimus netinkamo naudojimo pavojus.

### **Vaikai namų ūkyje**

- ▶ Aštuonerių metų neturintys vaikai negali naudoti gartraukio, nebent jie yra nuolat prižiūrimi.
- ▶ Vyresni nei aštuonerių metų vaikai gali be priežiūros naudoti gartraukį tik jeigu jie yra supažindinti su saugiu prietaiso naudojimu. Vaikai turi gebėti atpažinti ir suprasti galimus netinkamo naudojimo pavojus.
- ▶ Vaikai negali gartraukio valyti arba prižiūrėti neprižiūrimi.
- ▶ Prižiūrėkite vaikus, esančius netoli gartraukio. Jiems niekada neleiskite žaisti su gartraukiu.
- ▶ Kaitviečių apšvietimas yra labai ryškus. Neleiskite kūdikiams žiūrėti į šviesą.
- ▶ Pavojus uždusti! Vaikai žaisdami gali įsivynioti į pakavimo medžiagą (pavyzdžiui, plėvelę) arba ją užsimauti ant galvos ir uždusti. Laikykite vaikams nepasiekiamoje vietoje.

# Saugos nurodymai ir įspėjimai

---

## Techninė sauga

- ▶ Dėl netinkamai atliktų įrengimo ir techninės priežiūros arba remonto darbų naudotojui gali kilti didelių pavojų. Įrengimo ir techninės priežiūros arba remonto darbus gali atlikti tik “Miele” įgaliotieji specialistai.
- ▶ Dėl pažeidimų gartraukis gali tapti nebesaugus. Patikrinkite, ar nėra matomų pažeidimų. Niekada nenaudokite pažeisto gartraukio.
- ▶ Gartraukio elektros sauga užtikrinama tik tuo atveju, jei jis prijungiamas prie pagal taisyklės įrengtos sistemos su apsauginiu laidu. Tai pagrindinė saugos sąlyga ir jos laikytis privaloma. Jeigu abejojate, elektros instaliaciją patikėkite patikrinti elektrikui.
- ▶ Galimas epizodinis arba nepertraukiamas eksploatavimas su autonominė arba tinklo sinchronine elektros tiekimo sistema (pavyzdžiui, autonominiais elektros tinklais, rezervinėmis sistemomis). Eksploatavimo sąlyga, kad elektros tiekimo sistema atitiktų EN 50160 arba panašių standartų nustatytąsias vertes. Buitinėje instaliacijoje ir šiame “Miele” produkte numatytų saugos priemonių funkcijos ir veikimo principas turi būti užtikrinti veikiant autonominiu ir ne tinklo sinchroniniu režimu arba pakeisti lygiavertėmis įrengimo priemonėmis. Kaip, pavyzdžiui, aprašyta naujausios redakcijos VDE-AR-E 2510-2.
- ▶ Gartraukio specifikacijų lentelėje pateikti jungimo duomenys (dažnis, saugikliai) turi sutapti su elektros tinklo duomenis, kad prietaisas nesugestų. Prieš prijungdami prietaisą, palyginkite šiuos duomenis. Jeigu abejojate, pasikonsultuokite su specialistu.
- ▶ Kelių kištukų lizdai arba ilginamieji laidai neužtikrina reikiamos saugos (gaisro pavojus). Jų nenaudokite jungdami gartraukį prie elektros tinklo.
- ▶ Kad būtų užtikrintas saugus veikimas, naudokite tik sumontuotą gartraukį.

- ▶ Šio gartraukio negalima naudoti nestacionariose vietose (pavyzdžiui, laivuose).
- ▶ Palietus įtampingąsias jungtis ir pakeitus elektrines arba mechanines konstrukcijas, gali kilti pavojus jūsų gyvybei, dėl to gali sutrikti gartraukio funkcijos.  
Prietaiso korpusą atidarykite tik tiek, kaip aprašyta montavimo ir valymo nurodymuose. Niekada neatidarykite kitų korpuso dalių.
- ▶ Jei gartraukį remontuos ne “Miele” įgaliotosios techninės priežiūros tarnybos darbuotojas, neteksite teisės į garantiją.
- ▶ Pažeistą elektros laidą gali keisti tik kvalifikuoti specialistai.
- ▶ Apšvietimo elementų lemputės yra įmontuotos. Keitimą gali atlikti tik “Miele” įgaliotas specialistas arba “Miele” garantinio aptarnavimo skyrius.
- ▶ Prieš įrengiant, atliekant techninę priežiūrą ir remontuojant, reikia atjungti gartraukį nuo elektros tinklo. Prietaisas atjungtas nuo elektros tinklo, jeigu:
  - išjungti elektros instaliacijos saugikliai arba
  - visiškai išsukti elektros instaliacijos įsukamieji saugikliai arba
  - iš kištukinio lizdo ištrauktas tinklo kištukas (jei yra). Traukite ne už laido, bet už kištuko.

# Saugos nurodymai ir įspėjimai

## Prietaiso naudojimas vienu metu su patalpos orą naudojančia ugniaviete

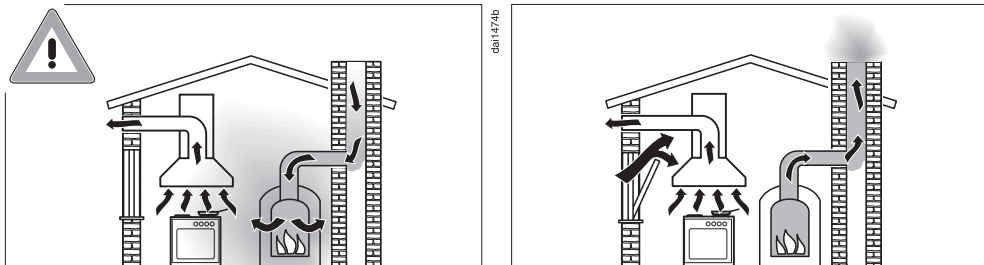

### ⚠ Pavojus apsinuodyti degimo dujomis!

Vienu metu naudojant gartraukį ir patalpos orą naudojančią ugniavietę, kurie yra vienoje patalpoje arba turi bendrąją vėdinimo jungtį, būtina laikytis didžiausio atsargumo.

Ugniavietės ima degimo orą iš patalpos, o išmetamąsias dujas šalina į lauką per įrengtą dūmų ar dujų šalinimo sistemą (pvz., dūmtraukį). Tai gali būti dujomis, alyva, mediena arba anglimis kūrenami šildymo įrenginiai, momentiniai vandens šildytuvai, vandens šildytuvai, kaitvietės arba orkaitės.

Gartraukis traukia orą iš virtuvės ir greta esančių patalpų. Tai taikoma šiems režimams:

- oro ištraukimo režimui,
- cirkuliuojančio oro režimui su kitoje patalpoje įrengta cirkuliacine dėžute.

Dėl nepakankamo oro tiekimo susidaro neigiamas slėgis. Į ugniavietę patenka per mažai degimo oro. Tai veikia degimo procesą. Nuodingos degimo dujos iš dūmtraukio arba ištraukimo šachtos gali patekti į gyvenamąsias patalpas.

Kyla pavojus gyvybei!



Saugus naudojimas bus užtikrintas tik tada, jeigu tuo pačiu metu naudojant gartraukį ir ugniavietę patalpoje arba vėdinimo jungtyje bus pasiektas ne didesnis nei 4 Pa (0,04 mbar) neigiamas slėgis. Taip išvengsite ugniavietės dujų patekimo atgal į patalpą.

Tai yra įmanoma, jeigu degimo oras į patalpą patenka per neuždaromas angas (pvz., duryse arba languose). Todėl svarbu įrengti tinkamo skersmens oro tiekimo angas. Vien tik sienoje įrengta oro tiekimo / ištraukimo dėžutė neužtikrins pakankamo oro tiekimo.

Vertinant visada būtina atsižvelgti į bendrąjį oro tiekimą visame bute. Pasikonsultuokite su atsakingu priešgaisrinės tarnybos specialistu.

Jei gartraukis veikia cirkuliuojančio oro režimu, kai oras grąžinamas atgal į patalpą, jį naudoti kartu su orą iš patalpos imančia ugniavietė yra nepavojinga.

# Saugos nurodymai ir įspėjimai

---

## Tinkamas naudojimas

- ▶ Atvira liepsna gali sukelti gaisrą!  
Ruošdami maistą, po gartraukiu niekada nenaudokite atviros liepsnos. Jokiu būdu neruoškite patiekalų ant atviros liepsnos, negaminkite patiekalų, kurių gaminimo metu uždegamas spiritas. Įjungtas gartraukis gali įtraukti liepsną į filtrą. Gali užsidegti susikaupę riebalai.
- ▶ Didelis karštis gaminant ant dujinės kaitvietės gali pažeisti gartraukį.
  - Jokiu būdu nepalikite įjungtos dujinės kaitvietės be uždėto indo. Net jei trumpam ketinate nuimti indą, išjunkite dujinę kaitvietę.
  - Pasirinkite indus, atitinkančius kaitvietės dydį.
  - Nustatykite liepsną taip, kad ji nesklistų per indo kraštus.
  - Neįkaitinkite indo per daug (pvz., kai ruošiate maistą katilėlyje su išgaubtu dugnu).
- ▶ Dėl kondensacinio vandens galima gartraukio korozija.  
Visada įjunkite gartraukį, kai kaitvietė naudojama, kad nesirinktų kondensacinis vanduo.
- ▶ Įkaitęs aliejus arba riebalai gali užsidegti ir uždegti gartraukį.  
Jeigu kepimui naudojate aliejų ir riebalus, nepalikite be priežiūros puodų, keptuvių arba gruzdintuvių. Net jeigu kepinatė elektriniame keptuve, jį būtina nuolat prižiūrėti.

- ▶ Riebalų ir purvo nuosėdos neigiamai veikia gartraukio veikimą. Gartraukio niekada nenaudokite be riebalų filtro, kad užtikrintumėte maisto gaminimo metu susidarančių garų valymą.
- ▶ Atminkite, kad gartraukis maisto ruošimo metu dėl kylančio karščio gali smarkiai įkaisti. Korpusą ir riebalų filtrus lieskite tik tada, kai gartraukis atvės.

### **Tinkamas montavimas**

- ▶ Gamintojo pateiktoje naudojimo instrukcijoje nurodyta, ar prietaisą galima eksploatuoti derinant su gartraukiu.
- ▶ Draudžiama montuoti gartraukį virš kietojo kuro ugniaviečių.
- ▶ Tarp viryklės ir gartraukio paliktas per mažas atstumas gali paakenkti gartraukiui. Jeigu viryklės gamintojas nenurodė kitaip, tarp viryklės ir gartraukio apatinės briaunos būtina išlaikyti skyriuje “Montavimas” pateiktą saugių atstumų. Jeigu po gartraukiu naudojami skirtingi maisto ruošimo prietaisai, kuriems galioja skirtingi saugūs atstumai, būtina laikytis didžiausio saugaus atstumo.
- ▶ Gartraukio tvirtinimas išsamiau aprašytas skyriuje “Montavimas”.
- ▶ Galite susižaloti į aštrias konstrukcinių elementų briaunas. Montavimo metu dėvėkite pirštines, kurios apsaugotų nuo įpjovimų.
- ▶ Ištraukiamojo oro linijoms tiesti leidžiama naudoti tik iš nedegių medžiagų pagamintus vamzdžius arba žarnas. Jų galima įsigyti specializuotose parduotuvėse arba klientų aptarnavimo tarnyboje.
- ▶ Ištraukiamąjį orą draudžiama išleisti į naudojamą dūmų ar išmetamųjų dujų kaminą arba į šachtą, skirtą orui pašalinti iš ugniaviečių statymo patalpų.
- ▶ Jeigu oras ištraukiamas į nenaudojamą dūmų ar išmetamųjų dujų kaminą, būtina laikytis taikomų reikalavimų.

## Saugos nurodymai ir įspėjimai

---

### Valymas ir priežiūra

- ▶ Filtrus valykite arba keiskite reguliariais intervalais. Pernelyg riebaluotas filtras kelia gaisro pavojų.
- ▶ Valymo garais prietaiso garai gali patekti ant įtampingųjų dalių ir sukelti trumpąjį jungimą.
- ▶ Gartraukio niekada nevalykite valymo garais prietaisu.

### Priedai ir atsarginės dalys

- ▶ Naudokite tik originalius “Miele” priedus. Jei pritvirtinamos arba įrengiamos kitos dalys, panaikinama teisė į garantiją, laidavimas ir (arba) atsakomybė už produktą.
- ▶ “Miele” patikina, kad tik originalios atsarginės dalys atitinka saugos reikalavimus. Sugedusias dalis galima keisti tik originaliomis atsarginėmis dalimis.
- ▶ “Miele” suteikia iki 15 metų arba mažiausiai 10 metų garantiją atsarginėms dalims, kurios reikalingos prietaiso funkcijoms užtikrinti, atsižvelgiant į Jūsų gartraukio gamybos seriją.

## Pakuotės utilizavimas

Pakuotė, skirta prietaiso gabenimui, apsaugo jį nuo pažeidimų gabenant. Pakavimo medžiagos pasirinktos atsižvelgiant į ekologinį tvarumą ir techninius utilizavimo veiksnius, jas galima perdirbti.

Grąžinant pakuotę perdirbimui, taupomos žaliavos. Pasinaudokite konkrečių medžiagų surinkimo punktais ir grąžinimo galimybėmis. Jums prietaisą pardavęs "Miele" pardavėjas pakuotę priims atgal.

## Seno prietaiso utilizavimas

Elektros ir elektroniniuose prietaisuose naudojamos vertingos medžiagos. Juose taip pat yra medžiagų, mišinių ir konstrukcinių elementų, kurie reikalingi neprikaištingam įrangos veikimui bei saugumui užtikrinti. Patekusios į buitines atliekas arba naudojamos netinkamai, šios medžiagos gali pakenkti žmonių sveikatai ir aplinkai. Senos įrangos jokių būdu nemeskite kartu su buitinėmis atliekomis.



Pristatykite prietaisą į artimiausią naudojamą elektros ir elektroninės įrangos nemokamo surinkimo punktą perdirbimui ir utilizavimui, grąžinkite pardavėjui arba "Miele". Prieš pristatydami seną prietaisą utilizuoti, ištrinkite visus asmeninius duomenis. Įstatymuose numatyta tvarka esate įpareigotas išimti iš prietaiso senas baterijas ir akumuliatorius, kurių nereikia išardyti. Taip pat galima išimti ir nepažeisti lempas. Pristatykite juos į specializuotą surinkimo punktą, kur šie yra neatlygintinai surenkami. Pasirūpinkite, kad išvežti skirta sena įranga būtų laikoma vaikams nepasiekiamoje vietoje.

# Gartraukio apžvalga

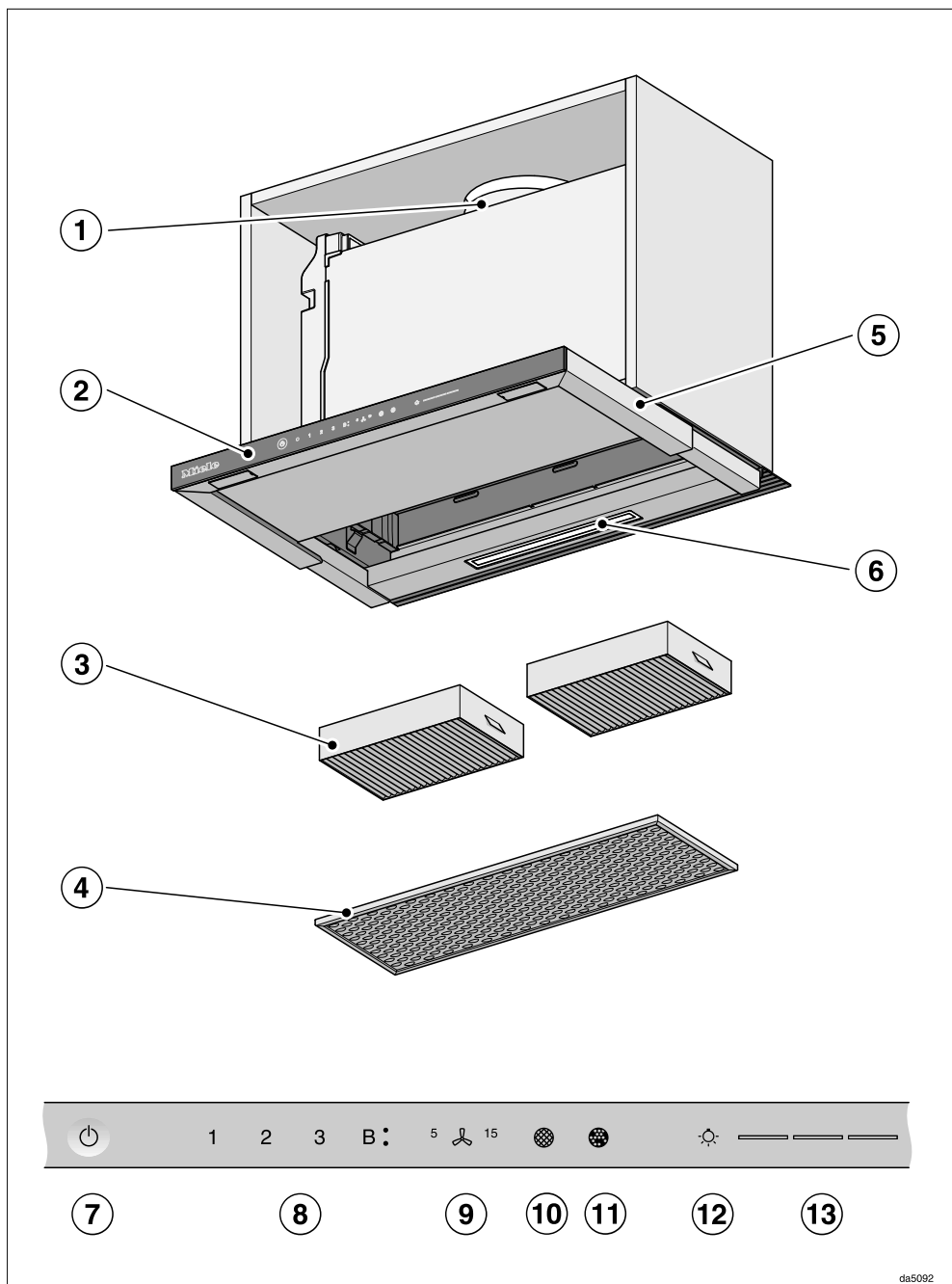

da5092

- ① Ištraukiamojo oro atvamzdis
- ② Valdymo elementai
- ③ Kvapų filtras  
Keičiamas arba atnaujinamas kvapų filtras  
Papildomi priedai cirkuliuojančio oro režimui
- ④ Riebalų filtras
- ⑤ Ištraukiamas gartraukis
- ⑥ Kaitviečių apšvietimas
- ⑦ Jutiklinis mygtukas įjungti ir išjungti gartraukį
- ⑧ Jutikliniai mygtukai įjungti ir išjungti gartraukį bei nustatyti ventiliatoriaus galią
- ⑨ Papildomo veikimo funkcijos mygtukas
- ⑩ Riebalų filtro naudojimo valandų skaitiklio jutiklinis mygtukas
- ⑪ Kvapų filtro naudojimo valandų skaitiklio jutiklinis mygtukas
- ⑫ Jutiklinis mygtukas, skirtas įjungti ir išjungti arba sumažinti kaitviečių apšvietimui
- ⑬ Jutikliniai mygtukai pasirinkti ir rodyti apšvietimo lygius

# Veikimo aprašymas

---

Atsižvelgiant į gartraukio konstrukciją, galimos šios funkcijos:

## Oro ištraukimo režimas



Įsiurbiamas oras valomas riebalų filtru ir išleidžiamas iš korpuso.

daib0934a

## Cirkuliuojančio oro režimas

(tik su permontavimo rinkiniu ir kvapų filtru, kaip pasirinktiniais priedais, žr. “Techniniai duomenys”)



daib0944b

Įsiurbtas oras valomas riebalų ir papildomai kvapų filtrais. Tada oras grąžinamas atgal į virtuvę.





## Pasirinkite ištraukiamojo oro arba cirkuliuojančio oro režimą

Gartraukį galima naudoti ištraukiamojo ir cirkuliuojančio oro režimuose. Ventiliatoriaus galia pritaikoma prie pasirinkto veikimo režimo. Gamykloje nustatytas cirkuliacijos režimas. Norint naudoti ištraukiamojo oro režimą, gartraukį būtina permontuoti.

Permontavimas į ištraukiamojo oro režimą galimas tik išjungus kvapų filtro (-ų) naudojimo valandų skaitiklį.

- Palieskite įjungimo / išjungimo mygtuką .

Sumažinamas visų simbolių apšvietimo ryškumas.

- Laikykite nuspaustą gartraukio papildomo veikimo mygtuką <sup>5</sup>/<sub>15</sub>, kol užsidega riebalų filtro  ir kvapų filtro  mygtukai.

- Palieskite kvapų filtro  simbolį.

Mirksi kvapų filtro simbolis  ir ventiliatoriaus galios pakopos rodmuo.

- Palieskite mygtuką **B**.

- Paspauskite kvapų filtro mygtuką ir patvirtinkite veiksmą .

Užgęsta visos kontrolinės lemputės.

Ištraukiamojo oro režimas įjungtas.

Nepatvirtinus veiksmo per 4 minutes, išsaugomas ankstesnis nustatymas.

## “Miele@home” įdiegimas

Jums reikės:

- WLAN tinklo,
- “Miele” programėlės,
- “Miele” naudotojo paskyros. Naudotojo paskyrą galite susikurti “Miele” programėlėje.

Jūsų gartraukyje yra integruotas WLAN modulis. Prijunkite gartraukį prie WLAN namų tinklo. Tada galėsite valdyti gartraukį “Miele” programėlėje.

Jeigu jūsų “Miele” kaitlentė taip pat įjungta į namų WLAN tinklą, galite pasinaudoti automatine gartraukio valdymo funkcija – “Con@ctivity”.

Įsitinkinkite, ar gartraukio įrengimo vietoje pakankamai stiprus WLAN tinklo signalas.

“Miele” programėlėje arba per WPS galėsite prijungti prietaisą prie savo namų WLAN tinklo.

# Pirmasis paleidimas

## “Miele@home” pasiekiamumas

Galimybė naudoti “Miele” programėlę priklauso nuo “Miele@home” paslaugos pasiekiamumo jūsų šalyje.

“Miele@home” paslauga veikia ne visose šalyse.

Daugiau informacijos apie paslaugų pasiekiamumą ieškokite tinklalapyje [www.miele.com](http://www.miele.com).

## “Miele” programėlė

“Miele” programėlę galima nemokamai atsisiųsti iš “Apple App Store®” arba “Google Play Store™”.



## Prisijungimas per taikomąją programą

Galite prisijungti prie tinklo per “Miele” taikomąją programą.

- Tam savo mobiliajame įrenginyje turite įdiegti “Miele” taikomąją programą.

Registracijai jums reikės:

1. Savo WLAN tinklo slaptažodžio
2. Gartraukio slaptažodžio



Gartraukio slaptažodis – tai specifikacijų lentelėje nurodyto prietaiso serijos numerio paskutiniai devyni skaitmenys.

Specifikacijų lentelę rasite išėmę riebalų filtrą.







- Pradėkite prietaiso registraciją programėlėje. Vadovaukitės nurodytais registracijos etapais.

Kai pasirodys raginimas aktyvinti gartraukio WLAN, atlikite šiuos veiksmus:

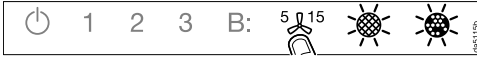
- Palieskite įjungimo / išjungimo mygtuką .

Sumažinamas visų simbolių apšvietimo ryškumas.



- Laikykite nuspaustą gartraukio papildomo veikimo mygtuką , kol užsidega riebalų filtro  ir kvapų filtro  mygtukai.



- Palieskite mygtuką **2**.



**2** šviečia nuolat, **3** mirksi.

Jūsų gartraukis per kitas 2 minutes yra paruoštas prijungti.



- Vadovaukitės programėlėje pateiktais nurodymais.

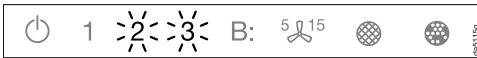

Sėkmingai prisijungus, nuolat švies **2** ir **3**.



- Norėdami išeiti iš jungimo režimo, palieskite gartraukio papildomo veikimo mygtuką .

Gartraukį galima valdyti tik su taikomąja programa.



## Prisijungimas per WPS

Jūsų WLAN maršruto parinktuvas turi palaikyti WPS ("WiFi" apsaugota sąranka).

- Palieskite įjungimo / išjungimo mygtuką .

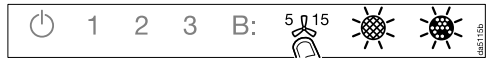
Sumažinamas visų simbolių apšvietimo ryškumas.



- Laikykite nuspaustą gartraukio papildomo veikimo mygtuką , kol užsidega riebalų filtro  ir kvapų filtro  mygtukai.

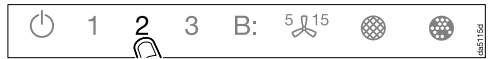

- Palieskite mygtuką **2**.

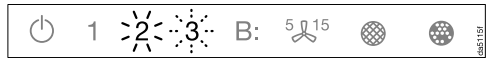

**2** šviečia nuolat, **3** mirksi.

WLAN ryšį jūsų gartraukyje ir WPS maršruto parinktuve būtina aktyvinti vienu metu.



- Po kelių sekundžių paspauskite gartraukio mygtuką **B**.

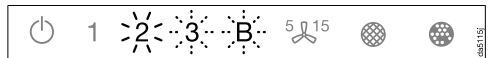

Po trumpo laiko **2** pradės šviesti nuolat ir mirksėti **3** ir **B**.

Per kitas dvi minutes jūsų gartraukis bus paruoštas jungimui.

# Pirmasis paleidimas

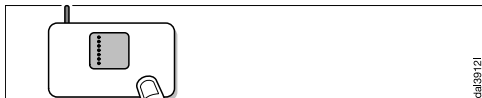

- Aktyvinkite savo WLAN maršruto parinktuve WPS ryšį.

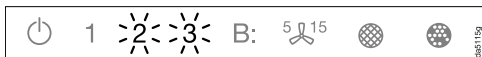

Sėkmingai prisijungus, nuolat švies **2** ir **3**.



- Norėdami išeiti iš jungimo režimo, palieskite gartraukio papildomo veikimo mygtuką **5** **15**.

Gartraukį galima valdyti tik su taikomąja programa.

Jeigu nepavyko prisijungti, gali būti, kad savo maršruto parinktuve nepakankamai greitai suaktyvinote WPS. Dar kartą atlikite anksčiau aprašytus veiksmus.

**Patarimas:** Jeigu nepavyksta prisijungti per WPS su WLAN maršruto parinktuvu, bandykite prisijungti per “Miele” programėlę.

## WLAN atsisakymas (gamyklinių parametrų gražinimas)

Norėdami sukurti naują WLAN tinklo ryšį, pirmiausia turite išjungti esamą WLAN ryšį.

- Palieskite įjungimo / išjungimo mygtuką **U**.

Sumažinamas visų simbolių apšvietimo ryškumas.

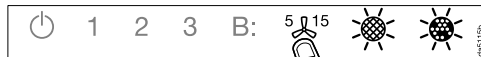

- Laikykite nuspaustą gartraukio papildomo veikimo mygtuką **5** **15**, kol užsidega riebalų filtro ir kvapų filtro mygtukai.

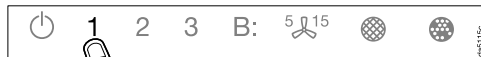

- Palieskite mygtuką **1**.

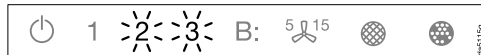

Kai WLAN ryšys yra įjungtas, nuolat šviečia **2** ir **3**.

Per kitas dvi minutes jūsų gartraukis bus paruoštas atskyrimui.

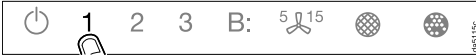

- Palieskite mygtuką **1**.



- 2** šviečia nuolat, **3** mirksi.



- Po kelių sekundžių pradeda mirksėti **2** ir **3**. Ryšys yra nutrauktas.

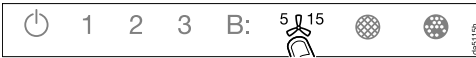

- Norėdami išėiti iš gartraukio atjungimo režimo, palieskite papildomo veikimo mygtuką **5** <sup>15</sup>.

WLAN ryšys yra atjungtas. Galima dar kartą užmegzti ryšį.

## “Con@ctivity” įdiegimas

“Con@ctivity” padeda užmegzti ryšį tarp “Miele” elektrinės kaitlentės ir “Miele” gartraukio. Ši funkcija užtikrina automatinį gartraukio valdymą, susijusį su “Miele” elektrinės kaitlentės veikimo režimu.

- Įjungus kaitvietę, automatiškai įsijungia apšvietimas, o po tam tikro laiko įsijungia ir gartraukio ventilatorius.
- Maisto ruošimo metu gartraukis automatiškai parenka tinkamą ventilatoriaus galios lygį. Ventilatoriaus veikimo intensyvumas priklauso nuo įjungtų kaitviečių skaičiaus ir naudojamų galios lygių.
- Baigus gaminti, po nurodyto papildomo veikimo laiko automatiškai išsijungia ventilatorius ir kaitvietės apšvietimas.

Daugiau informacijos apie šią funkciją skaitykite skyriuje “Valdymas”.

## Pirmasis paleidimas

### “Con@ctivity” funkcija per WLAN namų tinklą (“Con@ctivity 3.0”)

Sąlyga:

- WLAN namų tinklas
- WLAN ryšį palaikanti “Miele” kaitlentė

- Gartraukį ir kaitlentę prijunkite prie savo WLAN namų tinklo (žr. “Miele@home” diegimas”).

“Con@ctivity” funkcija aktyvinama automatiškai.

### “Con@ctivity” funkcija per tiesioginį WLAN ryšį (“Con@ctivity 3.0”)

Sąlyga:



- WLAN ryšį palaikanti “Miele” kaitlentė

Jeigu neturite savo namų interneto tinklo, galite užmegzti tiesioginį ryšį tarp kaitlentės ir gartraukio.

- Palieskite įjungimo / išjungimo mygtuką .

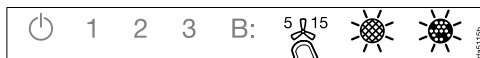
Sumažinamas visų simbolių apšvietimo ryškumas.



- Laikykite nuspaustą gartraukio papildomo veikimo mygtuką , kol užsidega riebalų filtro  ir kvapų filtro  mygtukai.

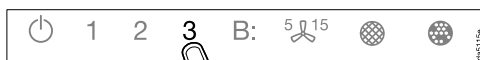

- Palieskite mygtuką **3**.

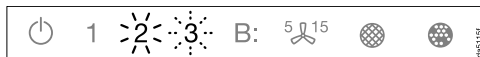

**2** šviečia nuolat, **3** mirksi.

Jūsų gartraukis per kitas 2 minutes yra paruoštas prijungti.

- Savo WLAN maršruto parinktuve aktyvinkite WPS ryšį. Daugiau informacijos pateikta kaitlentės naudojimo instrukcijoje.



Sėkmingai prisijungus, nuolat švies **2** ir **3**.

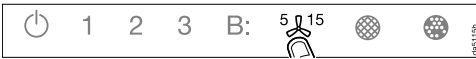

- Norėdami išeiti iš jungimo režimo, palieskite gartraukio papildomo veikimo mygtuką <sup>5</sup> <sup>15</sup>.

“Con@ctivity” funkcija įjungta.

Jeigu užmegztas tiesioginis WLAN ryšys, kaitlentės ir gartraukio negalėsite prijungti prie bendrojo namų tinklo. Jeigu vėliau norėsite tai padaryti, pirmiausia išjunkite tiesioginį WLAN ryšį tarp savo kaitlentės ir gartraukio (žr. skyrių “WLAN ryšio išjungimas”).

## Pakartotinis prisijungimas

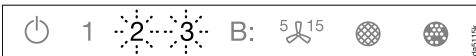

Jeigu nepavyksta prisijungti, mirksi **2** ir **3**, arba procesas nutraukiamas gartraukyje.

- Išjunkite ryšį tarp kaitlentės ir gartraukio (žr. skyrių “WLAN ryšio išjungimas”).
- Bandykite prisijungti dar kartą.

## Valdymas (automatinis režimas)

Jeigu “Con@ctivity” funkcija yra įjungta, gartraukis visada veikia automatinio režimu (žr. skyriaus “Pirmasis paleidimas” poskyrį “Con@ctivity” funkcijos diegimas”).

Norėdami valdyti gartraukį rankiniu būdu, vadovaukitės skyriaus “Valdymas (rankinis valdymas)” poskyryje “Maisto ruošimas be “Con@ctivity” funkcijos” pateikta informacija.

### Maisto ruošimas su “Con@ctivity” funkcija (automatinis režimas)

- Įjunkite pageidaujama kaitvietės galios pakopą.

Įsijungia gartraukio apšvietimas.

- Ištraukite gartraukį.

Įsijungia 2 ventiliatoriaus galios lygis.

Maisto ruošimo metu gartraukis automatiškai parenka tinkamą ventiliatoriaus galios pakopą.

Svarbi bendra įjungta kaitlentės galia, įjungtų kaitviečių skaičius ir pasirinktų kaitviečių galios pakopos.

- Jeigu pasirinkote aukštesnę kaitlentės galios pakopą arba vienu metu įjungėte kelias kaitvietes, įsijungs ir aukštesnis gartraukio ventiliatoriaus galios lygis.
- Jeigu sumažinsite kaitlentės galios pakopą arba išjungsitės visas kaitvietes, automatiškai bus pritaikyta ir ventiliatoriaus galia.

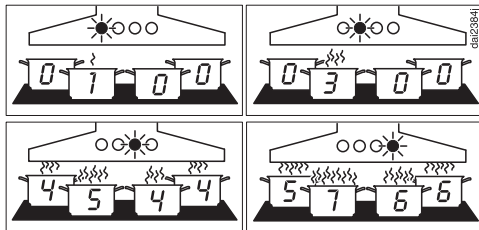

Ventiliatoriaus galios pakopų pavyzdžiai nuo 1 iki 6

### Reakcijos laikas

Gartraukis reaguoja uždelsęs. Atsižvelgiama, kad pakeitus kaitlentės galios pakopą nebūtinai padaugės arba sumažės garų.

Kaitlentė informaciją į gartraukį siunčia tam tikrais intervalais, dėl to galimi uždelsimai.

Reakcija įvyksta po keleto sekundžių arba minučių.



## Kepimo procesas

- Kaitinate įkaitinti maisto ruošimo indą, pvz., prieš kepindami, nustatykite aukščiausią kaitvietės kaitinimo lygį. Palaukite nuo 10 sek. iki 4 minučių, tada vėl perjunkite žemesnį kaitinimo lygį ("Highlight" kaitvietėje nuo 60 sekundžių iki 5 minučių).

Gartraukis atpažįsta kepimo procesą.

Įsijungia gartraukis, o sumažinus kaitlentės galią, persijungia į 3 galios lygį; šiuo lygiu ventiliatorius veikia apie 5 minutes.

Tada "Con@ctivity" funkcija pritaiko ventiliatoriaus galios lygį.

Galite iš anksto rankiniu būdu pasirinkti kitą ventiliatoriaus galios lygį.

## Išjungimas

- Išjunkite visas kaitvietes.

Per artimiausias minutes tolygiai bus mažinami gartraukio ventiliatoriaus galios lygiai, kol gartraukis išsijungs.

Taip iš virtuvės bus pašalinti likę garai ir kvapai.

- Iš "Booster" lygio ventiliatorius iš karto persijungia į 3 galios lygį.
- Jeigu įjungtas 3 ventiliatoriaus galios lygis, maždaug po 1 minutės vėl įsijungs 2 galios lygis.
- Iš 2 galios lygio po 2 minučių ventiliatorius vėl persijungs į 1 lygį.
- Po 2 minučių veikimo 1 lygiu, ventiliatorius išsijungs.
- Dar po 30 sekundžių išsijungs ir kaitviečių apšvietimas.

Gaminimo procesas yra baigtas.

Jeigu garų rinktuvas lieka ištrauktas, kito kaitlentės įjungimo metu gartraukis automatiškai įjungiamas: keletas sekundžių po kaitlentės įjungimo įsijungs ventiliatorius, visų pirma **2** pakopa, tada **1** pakopa. Tolimesnė eksploatacija vykdoma automatiškai.

## Valdymas (automatinis režimas)

---

### Išėjimas iš automatinio režimo

Gaminimo metu galite laikinai išjungti automatinį režimą:

- rankiniu būdu pasirinkite kitą ventiliatoriaus galios lygį arba
- išjunkite gartraukį rankiniu būdu, taip pat
- galite įjungti gartraukio papildomo veikimo funkciją . Pasibaigus pasirinktam papildomo veikimo laikui, ventiliatorius išsijungia automatiškai, apšvietimas lieka įjungtas.

Gartraukio funkcijos valdomos rankiniu būdu (žr. skyrių "Rankinis valdymas").

### Grižimas į automatinį režimą

Galima grąžinti gartraukį į automatinį režimą:

- rankiniu būdu pasirinkę ventiliatoriaus galios lygį, nenaudokite jo maždaug 5 minutes arba
- rankiniu būdu pasirinktas galios lygis atitinka automatinį, arba
- gartraukio ventiliatorius ir kaitlentė buvo išjungti maž. 30 sek. Kitą kartą įjungus kaitlentę, vėl įjungiamas automatinis režimas.

Maisto ruošimo metu galite valdyti gartraukį rankiniu būdu.

- **Prieš** įjungdami kaitlentę, pirmiausia įjunkite gartraukio ventiliatorių.

Jeigu baigus gaminti, gartraukis ir kaitlentė buvo išjungti maž. 30 sek., kitą kartą įjungus kaitlentę, vėl bus įjungtas automatinis režimas.

### Gaminimas be “Con@ctivity” funkcijos (rankinis valdymas)

Tokiu atveju gartraukį reikėtų valdyti rankiniu būdu:

- “Con@ctivity” funkcija neveiks.
- “Con@ctivity” funkciją laikinai išjungėte (žr. skyriaus “Valdymas (rankinis valdymas)” poskyrį “Laikinas automatinio režimo išjungimas”).

### Ventiliatoriaus įjungimas

Prieš gamindami įjunkite ventiliatorių. Taip gartraukis iš karto pradės traukti garus.

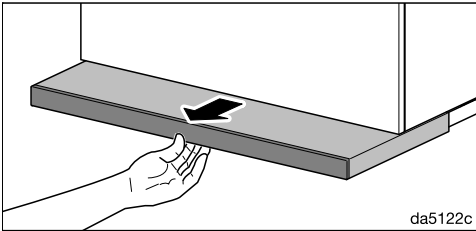

- Ištraukite gartraukį. Kad būtų užtikrintas optimalus ištraukimas ir žemas triukšmo lygis, gartraukį ištraukite iki galo.

Įjungiamas **2** ventiliatoriaus režimas.

### Galios pakopos pasirinkimas

Esant negausiems ir gausiesiems garams bei kvapams, galite rinktis nuo **1** iki **3** galios pakopų.

Laikina formuojantis labai stipriems garams ir kvapui, pvz., apkepinant, galite pasirinkti aukščiausią galios pakopą – **B**.

- Lieskite mygtukus nuo **1** iki **B** ir pasirinkite norimą galios pakopą.

### Antrosios “Booster” pakopos pasirinkimas

- Pasirinkus “Booster” lygį, užsidega simbolis **B•**. Jeigu norite naudoti dar aukštesnę galios pakopą, dar kartą palieskite mygtuką **B**.

Užsidega simbolis **B•**.

Suaktyvinta antroji “Booster” galios pakopa. Trumpam padidinamas oro debitas.

### “Booster” pakopos perjungimas

Jeigu įjungtas elektros energijos valdiklis (iš anksto nustatytas), pirmoji “Booster” pakopa **B•** po 5 minučių automatiškai perjungama į **3**.

Antroji “Booster” pakopa **B•** išjungiamą po 2 minučių (net jeigu įjungtas elektros energijos valdiklis).

## Valdymas (rankinis režimas)

### Papildomo veikimo laiko parinkimas

Baigę ruošti maistą, dar keletą minučių palikite įjungtą ventiliatorių. Taip iš virtuvės oro bus pašalinti likę garai ir kvapai.

Iš gartraukio bus pašalinti visi likučiai, virtuvėje nepasklis blogas kvapas.

Dėl papildomo veikimo funkcijos ventiliatorius po tam tikro laiko išsijungs automatiškai.

■ Baigę ruošti maistą, toliau veikiant ventiliatoriui, palieskite papildomo veikimo mygtuką  $\overset{5}{\text{A}}^{15}$

- 1 kartą: ventiliatorius išsijungs po 5 minučių (šviečia  $\text{A}$ ).
- 2 kartus: ventiliatorius išsijungs po 15 minučių (šviečia  $\text{A}$  **15**).
- Jeigu dar kartą paspausite papildomo veikimo mygtuką,  $\overset{5}{\text{A}}^{15}$  ventiliatorius liks įjungtas ( $\overset{5}{\text{A}}^{15}$  užgesa).

### Ventiliatoriaus išjungimas

- Jeigu dar kartą paliesite suaktyvintos ventiliatoriaus galios pakopos mygtuką, ventiliatorius išsijungs.
- Ventiliatorius taip pat išsijungia įstūmus gartraukį.

### Kaitviečių apšvietimo įjungimas / išjungimas / pritemdymas

- Gartraukį iki galo ištraukę ir įstūmę arba palietę apšvietimo mygtuką  $\text{☉}$  galite įjungti arba išjungti kaitviečių apšvietimą.
- Jeigu tuo metu, kai gartraukis yra įstumtas, norite įjungti tik kaitviečių apšvietimą, pirmiausia palieskite įjungimo / išjungimo  $\text{☉}$  ir tik paskui apšvietimo mygtuką  $\text{☉}$ .

Įjungiamas didžiausias apšvietimo ryškumas. Šalia apšvietimo mygtuko  $\text{☉}$  šviečia visos 3 juostelės.

- Esant įjungtam apšvietimui, laikykite nuspaustą apšvietimo mygtuką  $\text{☉}$ . Ryškumas tolygiai mažės, kol neatleisite mygtuko.
- Jei dar kartą nuspausite apšvietimo mygtuką  $\text{☉}$ , apšvietimas ryškės tol, kol neatleisite mygtuko.
- Taip pat galite pasirinkti 3 apšvietimo pakopas palietę juostelę šalia apšvietimo mygtuko  $\text{☉}$ .

### Apsauginis išjungimas

Kai galios valdiklis išjungtas, ventiliatorius ir kaitviečių apšvietimas automatiškai išjungiami po 12 valandų.

- Norėdami iš naujo įjungti, paspauskite  $\text{jj}$  / išj.  $\text{☉}$  mygtuką.

## Riebalų filtro naudojimo valandų skaitiklio keitimas





Naudojimo valandų skaitiklį galite pderinti prie savo maisto ruošimo įpročių.

Gamykloje nustatytas 30 valandų valymo intervalas.

- Jei daug kebate ir gruzdinate, rinkitės trumpesnį valymo intervalą – kas 20 valandų.
- Jei gaminatė tik kartais, rekomenduojame rinktis trumpesnį valymo intervalą. Tuomet susikaupę riebalai neįsisenės, juos bus lengviau išvalyti.
- Jeigu reguliariai gaminatė be riebalų, pakanka nustatyti 40 arba 50 valandų valymo intervalą.

- Palieskite įjungimo / išjungimo mygtuką .

Sumažinamas visų simbolių apšvietimo ryškumas.

- Laikykite nuspauštą gartraukio papildomo veikimo mygtuką <sup>5</sup> <sup>15</sup>, kol užsidega riebalų filtro  ir kvapų filtro  mygtukai.

- Palieskite riebalų filtro  simbolį.

Mirksi riebalų filtro simbolis  ir ventiliatoriaus galios pakopos rodmuo.

Rodmenyse nuo **1** iki **B** rodomas nustatytas laikas:

Rodmuo **1**..... 20 valandų

Rodmuo **2**..... 30 valandų

Rodmuo **3**..... 40 valandų

Rodmuo **B**..... 50 valandų

- Lieskite skaičius ir pasirinkite norimą laiką.

- Paspauskite riebalų filtro mygtuką  ir patvirtinkite veiksmą. Nepatvirtinus veiksmo per 4 minutes, išsaugomas ankstesnis nustatymas.

# Nustatymų keitimas

## Kvapų filtro naudojimo valandų skaitiklio keitimas arba išjungimas

Kvapų filtro reikia naudojant cirkuliuojančio oro režimą.



Naudojimo valandų skaitiklį galite priderinti prie savo maisto ruošimo įpročių.

Ištraukiamojo oro režime jį reikėtų išjungti.

Gamykloje nustatytas 180 valandų keitimo intervalas.

■ Palieskite įjungimo / išjungimo mygtuką .

Sumažinamas visų simbolių apšvietimo ryškumas.

■ Laikykite nuspaustą gartraukio papildomo veikimo mygtuką , kol užsidega riebalų filtro  ir kvapų filtro  mygtukai.

■ Palieskite kvapų filtro  simbolį.

Mirksi kvapų filtro simbolis  ir ventiliatoriaus galios pakopos rodmuo.

Rodmenyse nuo **1** iki **B** rodomas nustatytas laikas:

Rodmuo **1**..... 120 valandų

Rodmuo **2**..... 180 valandų

Rodmuo **3**..... 240 valandų

Indikatorius **B** ..... išjungtas

■ Lieskite skaičius ir pasirinkite norimą laiką.

■ Paspauskite kvapų filtro mygtuką ir patvirtinkite veiksmą . Nepatvirtinus veiksmo per 4 minutes, išsaugomas ankstesnis nustatymas.

## Elektros energijos valdiklio išjungimas



Turėkite omenyje, kad dėl to gali padidėti energijos sąnaudos.

## Elektros energijos valdiklio išjungimas ir įjungimas

■ Palieskite įjungimo / išjungimo mygtuką .

Sumažinamas visų simbolių apšvietimo ryškumas.

■ Laikykite nuspaustą papildomo veikimo mygtuką .

Po kelių sekundžių užsidega riebalų filtro  ir kvapų filtro  simboliai, dar po 5 sekundžių užsidega **1** ventiliatoriaus galios pakopos rodmuo.

■ Tada vieną po kito palieskite:

- apšvietimo mygtuką ,

- mygtuką **1**, tada vėl

- apšvietimo mygtuką .

Jeigu įjungtas elektros energijos valdiklis, nuolat šviečia **1** ir **B** indikatoriai.

Jeigu elektros energijos valdiklis yra išjungtas, mirksi **1** ir **B** indikatoriai.

■ Norėdami išjungti elektros energijos valdiklį, paspauskite mygtuką **1**.

Mirksi **1** ir **B** indikatoriai.

■ Norėdami suaktyvinti, palieskite mygtuką **B**.

**1** ir **B** indikatoriai šviečia nuolat.

■ Patvirtinkite veiksmą papildomo veikimo mygtuku .

Visos lemputės užgęsta.

Jeigu procesas nepatvirtinamas per 4 minutes, išsaugomas ankstesnis nustatymas.





## Jutiklinių mygtukų garso signalas

Pasirinkus funkciją jutikliniu mygtuku, pasigirsta trumpas patvirtinimo signalas.

Signalų garsą galima išjungti.

- Palieskite įjungimo / išjungimo mygtuką .

Sumažinamas visų simbolių apšvietimo ryškumas.

- Laikykite nuspaustą gartraukio papildomo veikimo mygtuką <sup>5</sup> <sup>15</sup>, kol užsidega riebalų filtro  ir kvapų filtro  mygtukai.
- Palieskite mygtuką **B**.

Signalų garsas išjungtas.

- Jeigu ir vėl norite įjungti signalų garsą, atlikite tuos pačius veiksmus.

Jeigu gartraukis buvo atjungtas nuo maitinimo tinklo arba jeigu buvo sutrikęs elektros tiekimas, garso signalai įjungiami, neatsižvelgiant į paskutinį naudotą nustatymą.

## Energijos taupymo patarimai

---

Šis gartraukis veikia efektyviai ir taupo energiją. Toliau išvardytos priemonės padės naudotis taupiai:

- Gamindami maistą pasirinkite tinkamą virtuvės apšvietimu. Jei gartraukiui dirbant bus nepakankama oro kaita, jis dirbs neefektyviai, padidės triukšmo lygis.
- Gamindami rinkitės kaip įmanoma žemesnį kaitinimo lygį. Mažiau garų reiškia žemesnį gartraukio galingumo lygį, o kartu ir mažesnes energijos sąnaudas.
- Reguliariai valykite arba keiskite filtrus. Dėl nešvarių filtrų sumažėja gartraukio efektyvumas, padidinamas gaisro pavojus ir higienos rizika.
- Pasinaudokite “Con@ctivity” funkcija. Gartraukis automatiškai įsijungs ir išsijungs. Bet kuriuo maisto ruošimo atveju gartraukis parinks optimalų galios lygį ir užtikrins mažas energijos sąnaudas.
- Jeigu reguliuojate gartraukį rankiniu būdu, atkreipkite dėmesį į:
  - Patikrinkite pasirinktą gartraukio galios lygį. Paprastai pakanka ir žemesnio. “Booster” galios lygį naudokite tik jeigu būtina.
  - Intensyviai garuojant, laiku pasirinkite aukštą galios lygį. Tai gerokai veiksmingiau, negu bandyti surinkti virtuvėje tyrančius kvapus ilgai laikant įjungtą gartraukį.
  - Baigę gaminti, nepamirškite išjungti gartraukio.  
Jei, baigę gaminti, norite išvalyti virtuvės orą nuo tyrančių kvapų ir garų, naudokite gartraukio papildomo veikimo funkciją. Ventilatorius išsijungs savaime, pasibaigus papildomam laikui.



 Prieš vykdydami remonto ir priežiūros darbus, atjunkite gartraukį nuo maitinimo tinklo (žr. skyrių “Saugos nurodymai ir įspėjimai”).

## Korpusas

### Bendrieji nurodymai

 Paviršiai ir valdikliai yra jautrūs įbrėžimams ir įpjovimams. Todėl atsižvelkite į šiuos valymo nurodymus.

- Visus paviršius ir valdiklius valykite tik šluoste, naudodami šiltą vandenį ir ploviklį.
- Paskui paviršius nusausinkite minkšta šluoste.

### Nenaudokite

- valiklių, kuriuose yra sodos, rūgščių, chloridų ar tirpiklių,
- abrazyvinių valiklių, kaip antai šveitimo miltelių, šveitimo pastos, taip pat braižančių kempinių, pvz., skirtų puodams šveisti, ar panaudotų kempinių, ant kurių dar yra šveitiklių likučių.

### Bendrosios nerūdijančiojo plieno paviršių valymo nuorodos

Valydami nerūdijančiojo plieno paviršius, naudokite specialiai nerūdijančiam plienui pritaikytus valiklius be šveitimo grūdelių.

Apsaugai nuo greito užsiteršimo rekomenduojama naudoti nerūdijančiojo plieno valymo priemonę (galima įsigyti “Miele” garantinio aptarnavimo skyriuje).



### Specialieji stiklinių paviršių valymo nurodymai

- Stiklinius paviršius galima valyti ir įprastais stiklo valikliais.

# Valymas ir priežiūra

## Naudojimo valandų skaitiklis

Gartraukis išsaugo veikimo trukmę.

Užsidegus riebalų filtro  arba kvapų filtro simboliui , naudojimo valandų skaitiklis informuoja apie filtrų valymo arba keitimo laiką.

Naudojimo valandų skaitiklį galite priderinti prie savo maisto ruošimo įpročių (žr. skyrių "Nustatymų keitimas").

## Riebalų filtras



Gaisro pavojus!

Riebalais prisotintas filtras gali užsidegti.

Reguliariai valykite riebalų filtrą.

Daugkartinio naudojimo metaliniai riebalų filtrai sulaiko kietąsias virtuvės garų daleles (pvz., riebalus, dulkes ir pan.) ir neleidžia gartraukiui užsiteršti.

Reguliariai valykite riebalų filtrą.

Stipriai užsiteršus riebalų filtrui, pablogėja ištraukimas, užsiteršia gartraukis ir virtuvės oras.

## Valymo intervalas

Susikaupę riebalai ilgainiui sukietėja, todėl juos sunkiau išvalyti. Rekomenduojama kas 3–4 savaites valyti riebalų filtrą.

Užsidegus riebalų filtro simboliui , naudojimo valandų skaitiklis primena apie reguliariai vykdomą riebalų filtro plovimą.

## Riebalų filtro išėmimas



Išimant, filtras gali nukristi.

Galite pažeisti filtrą ir kaitvietę.

Riebalų filtrą tvirtai laikykite rankoje.

- Ištraukite garų surinkimo gaubtą.

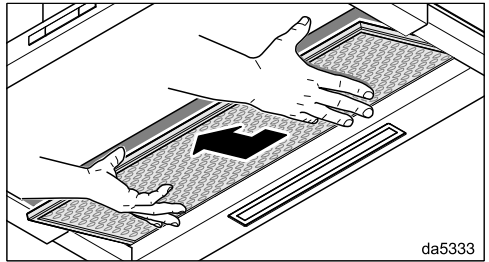
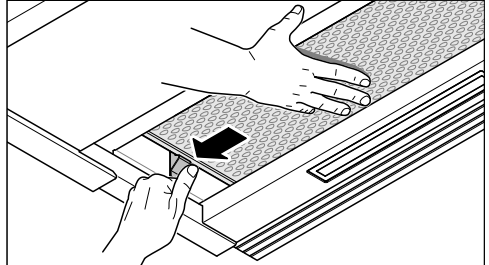

- Dešiniąja ranka laikykite riebalų filtrą. Paspauskite kairėje pusėje esantį fiksiatorių.
- Riebalų filtrą traukite žemyn ir išimkite.

## Riebalų filtro valymas rankiniu būdu

- Riebalų filtrus valykite indų plovimo šepėčiu šiltame vandenyje, įpylę nestipraus indų ploviklio. Naudokite nekoncentruotas rankų plovimo priemones.

## Netinkamos valymo priemonės

Reguliariai naudojant netinkamas valymo priemones galima pažeisti filtro paviršių.

Negalima naudoti šių valymo priemonių:

- kalkes šalinančių valiklių,
- šveitimo miltelių arba šveitimo pastos,
- agresyvių daugiafunkčių valiklių ir riebalus šalinančių purškalo,
- orkaičių purškalo.

## Riebalų filtro plovimas indaplovėje

- Riebalų filtrą statykite vertikaliai arba įstrižai apatiniame krepšyje. Įsitikinkite, kad purškimo strėlė gali laisvai judėti.
- Naudokite įprastas indų plovimo priemones.
- Pasirinkite 50–65 °C plovimo temperatūros programą.

Jeigu riebalų filtrus plaunate indaplovėje, gali pasikeisti filtro vidinio paviršiaus spalva (priklauso nuo naudojamo ploviklio). Tai neturi įtakos riebalų filtro veiksmingumui.

## Po valymo

- Išplautus riebalų filtrus padėkite džiūti ant sugeriamojo paviršiaus.
- Išėmus riebalų filtrą susikaupusius riebalus galima nuvalyti nuo prieinamų korpuso dalių. Taip apsaugosite nuo gaisro pavojaus.

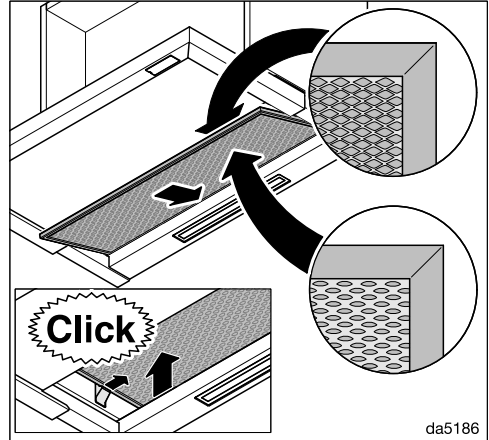

- Vėl atgal įstatykite riebalų filtrą.

# Valymas ir priežiūra

---

## Riebalų filtro naudojimo valandų skaitiklio atsukimas

Išvalę filtrą, atsukite atgal naudojimo valandų skaitiklį.

- Įjunkite ventiliatorių ir apie 3 sekundes laikykite nuspaustą riebalų filtro mygtuką , kol liks mirksėti tik 1 indikatorius.

Riebalų filtro simbolis  užgęsta.

## Riebalų filtro keitimas

Reguliariai naudojami ir valomi riebalų filtrai gali susidėvėti.

Jeigu pastebėjote filtro pakitimus, pakeiskite jį nauju.

Riebalų filtrą galite užsisakyti “Miele” klientų aptarnavimo skyriuje (žr. šios naudojimo instrukcijos pabaigą) arba “Miele” prekybos vietoje.

## Kvapų filtras

Cirkuliuojančio oro režime kartu su riebalų filtru reikia naudoti 2 kvapų filtrus. Gaminant jie sugeria virtuvės kvapus.

Kvapų filtrai dedami į gartraukį virš riebalų filtro.

Kvapų filtrą galite užsisakyti “Miele” interneto parduotuvėje, “Miele” klientų aptarnavimo tarnyboje (žr. šios naudojimo instrukcijos pabaigą) arba iš savo “Miele” specializuoto prekybininko.

Modelio pavadinimą rasite skyriuje “Techniniai duomenys”.

## Kvapų filtro įdėjimas / keitimas

Riebalų filtrui naudoti reikia sumontuoti atitinkamus rėmelius. Montuodami vadovaukitės pridėtu montavimo planu.

- Išimkite riebalų filtrą iš gartraukio.
- Išimkite kvapų filtrus iš pakuotės.

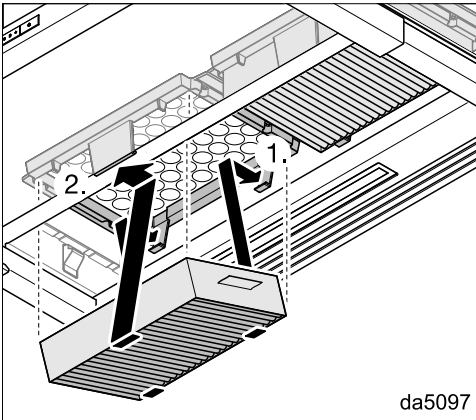

- Kvapų filtrus įspauskite į rėmelius ir užfiksuokite.
- Vėl atgal įstatykite riebalų filtrą.
- Išimdami kvapų filtrą, laikiklio liežuvėlį šiek tiek spustelėkite į priekį, patraukite žemyn ir išimkite.

## Keitimo intervalas

Keiskite kvapų filtrą, kai tinkamai nebus neutralizuojami kvapai, vėliausiai kas pusę metų.

Užsidegus kvapų filtro simboliui , veikimo valandų skaitiklis primins apie filtro keitimą.

## Kvapų filtro naudojimo valandų skaitiklio atsukimas

Pakeitę skaitiklį, nustatykite jį į pradinę padėtį.

- Įjunkite ventiliatorių ir apie 3 sekundes lieskite riebalų filtro mygtuką , kol liks mirksėti tik 1 indikatorius.

Kvapų filtro simbolis  užgęsta.

## Kvapų filtro utilizavimas

- Panaudotą kvapų filtrą galite išmesti kartu su buitėmis atliekomis.

## Atnaujinamas kvapų filtras

Šiam gartraukiui galima įsigyti atnaujinamą kvapų filtrą. Atnaujinus orkaitėje, šiuos filtras galima naudoti keletą kartų.

Vadovaukitės pridėta naudojimo instrukcija.

# Įrengimas

## Prieš montuodami

 Prieš montuodami susipažinkite su šiaame skyriuje ir su skyriuje “Saugos nurodymai ir įspėjimai” pateikta informacija.

## Montavimo rekomendacijos

- Kad būtų kuo geriau surenkami maiso ruošimo metu susidarę garai, gartraukį būtina įrengti viduryje, tiesiai virš kaitviečių, bet ne šone.
- Jei įmanoma, kaitvietė turėtų būti siauresnė nei gartraukis arba bent jau tokio pat dydžio. Didžiausias turėtų būti tokio pačio pločio kaip ir kaitvietė.
- Montavimo vieta turi būti prieinama be jokių trukdžių. Net ir neplanuotu techninės priežiūros atveju gartraukis turi būti prieinamas ir išmontuojamas. Atkreipkite į tai dėmesį, pavyzdžiui, netoli gartraukio statydami spintas, lentynas, lubas arba dekoracinius elementus.

## Montavimo medžiagos

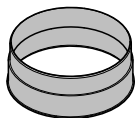

**1 oro išmetimo atvamzdis**  
montuoti oro ištraukimo linijoje  
Ø 150 mm

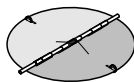

**1 atbulinio slėgio sklendė**  
montuoti variklio bloko oro išmetimo atvamzdyje (nenaudojama cirkuliuojančio oro režime).

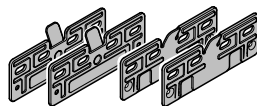

**4 montavimo plokštelės**  
montuoti 600 mm pločio spintoje

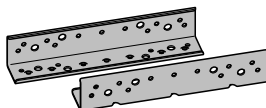

**2 montavimo kampai**  
montuoti 900 mm pločio spintoje (tik 896 mm prietaisams)

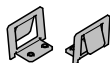

**2 įveržimo spyruoklės**  
montuoti 900 mm pločio spintoje (tik 896 mm prietaisams)

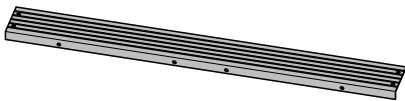

**1 nuotolinė juostelė**  
uždengti tarpui tarp galinės prietaiso plokštės ir sienos

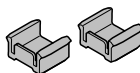

**2 gylio ribotuvai**  
naudojami garų ištraukimo gaubto įstūmimo keliui apriboti

08272520

11574700

08268021

08363320

11597850

11940470

08565780



4 varžtai M4 x 8 mm



4 (8)\* varžtai 4 x 15 mm

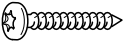

4 varžtai 4 x 30 mm



8 (12)\* varžtai 4 x 15 mm



4 varžtai M4 x 12 mm\*



4 varžtai M4 x 8,5 mm\*



2 varžtai 3,9 x 7,5 su gaubtais

\* 896 mm pločio prietaisuose

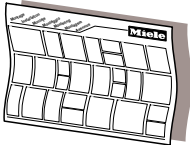

## Montavimo planas

plane aprašyti atskiri montavimo darbų etapai

06095672

## Montavimo medžiagos cirkuliuojančio oro režimui

Cirkuliuojančiojo oro režimui Jums bus reikalingi šie papildomi priedai.

01056271

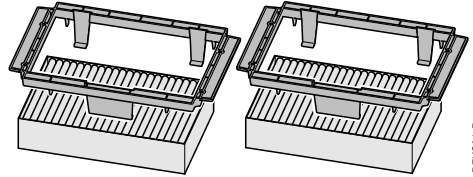

09679120

## DKFS 31-x montavimo rinkinys

sudėtyje 2 laikikliai ir 2 kvapų filtrai (DKFS 31-P su vienkartiniais kvapų filtrais arba DKFS 31-R su atnaujinamais kvapų filtrais)

04832511

07270730

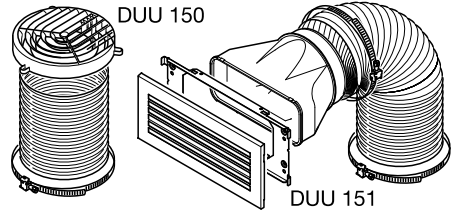

DUU 150 151

06462181

## DUU 15x montavimo rinkinys

nukreipimo atvamzdis, žarna ir žarnos apkabos (DUU 150, naudojami spintos viršutinėje dalyje arba DUU 151 spintos šonuose arba spintos priekyje).

18860mkap

dina3mie

# Įrengimas

## Prietaiso matmenys

1 pavyzdys: DAS 4630 600 mm pločio spintoje.

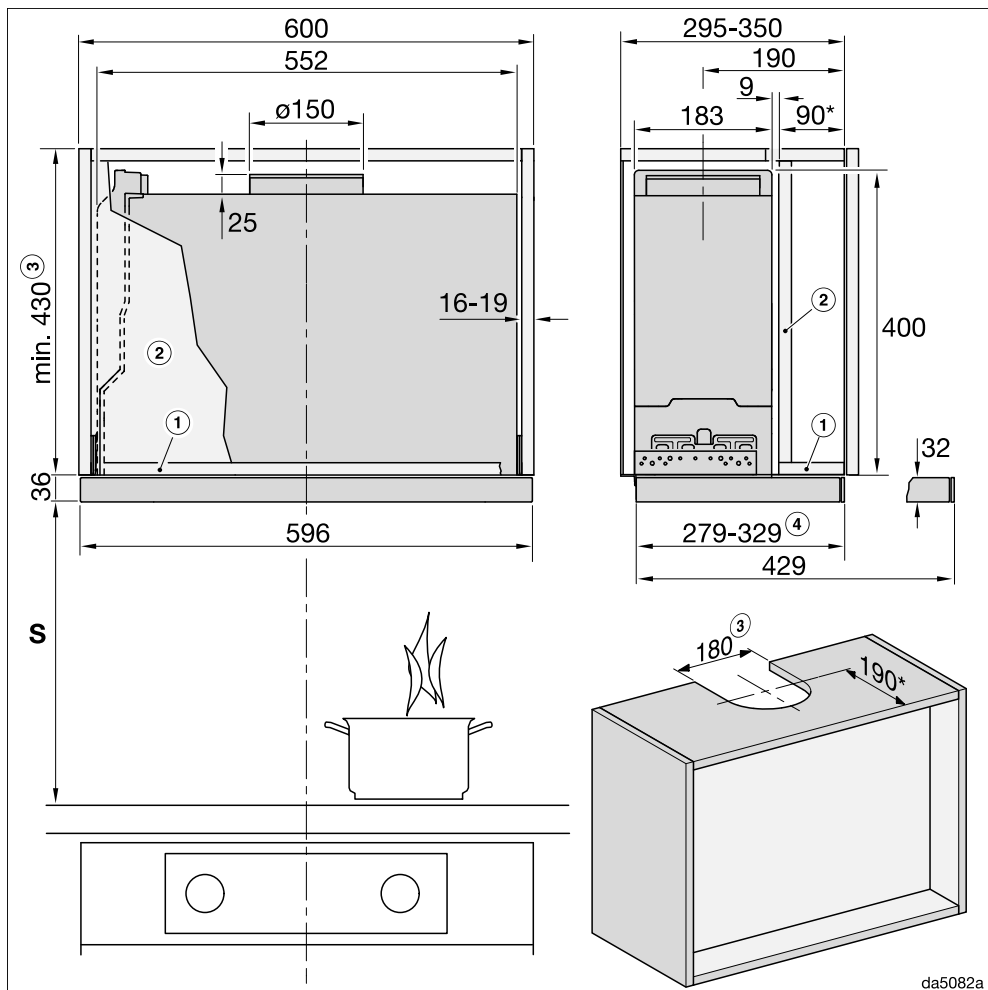

da5082a

Parodytas brėžinys neatitinka mastelio



2 pavyzdys: DAS 4930 900 mm pločio spintoje.

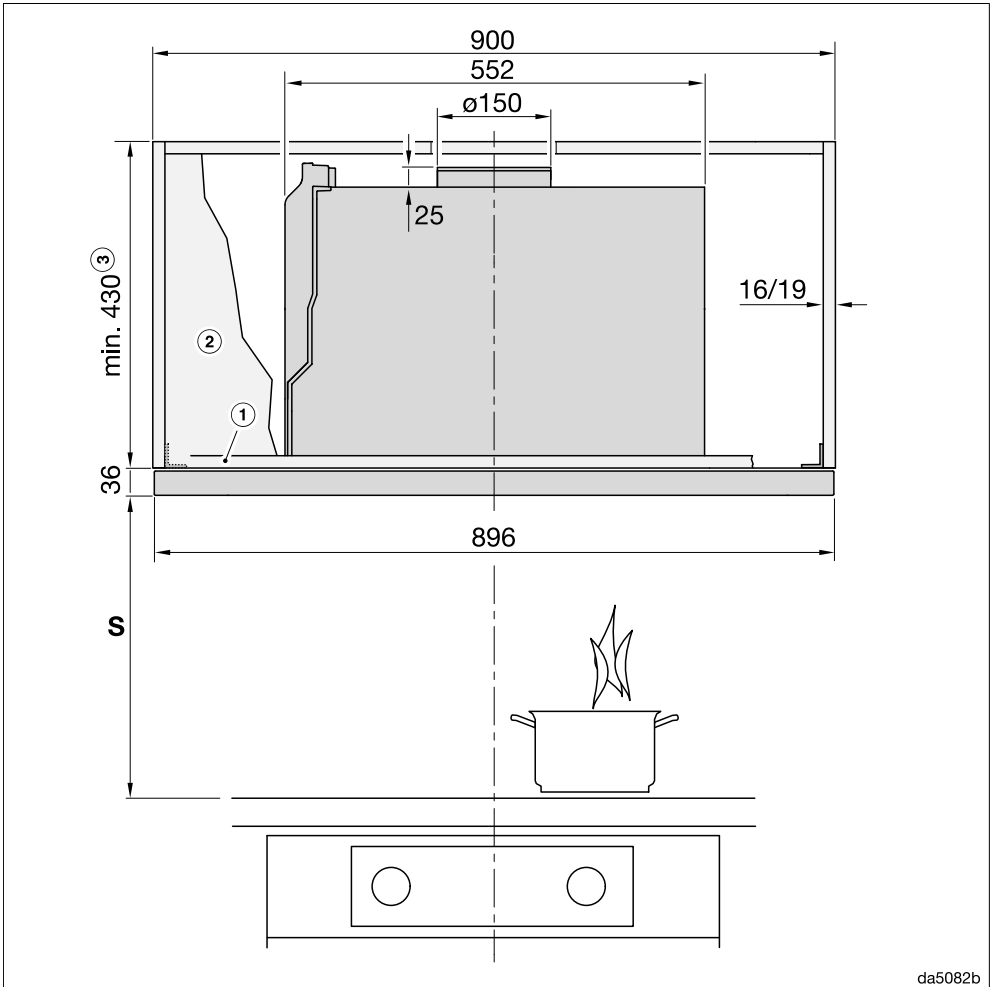

Parodytas brėžinys neatitinka mastelio

Šoninis vaizdas parodytas 1 pavyzdyje

## Įrengimas

3 pavyzdys: DAS 4930 600 mm arba 900 mm pločio spintoje su šoniniais stalčiais.

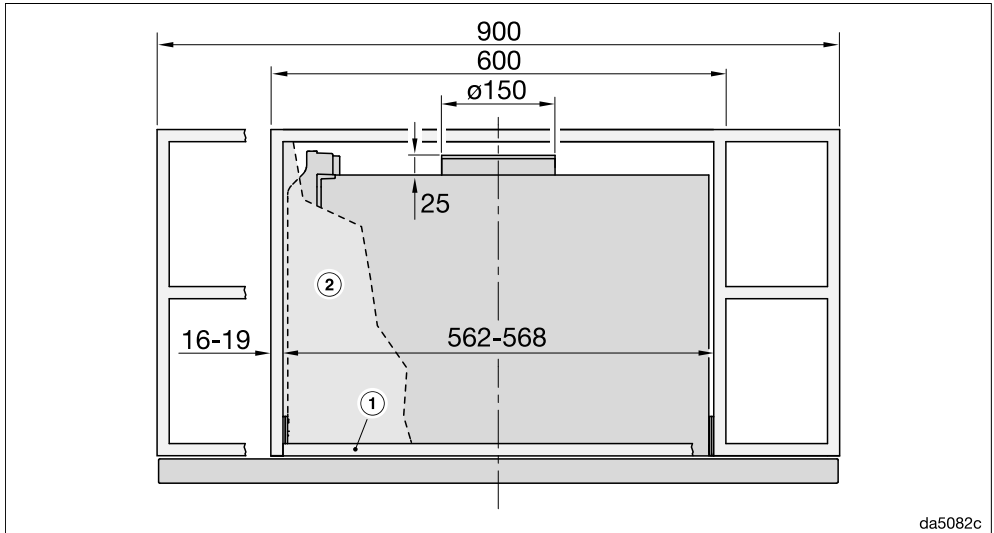

Parodytas brėžinys neatitinka mastelio

Šoninis vaizdas parodytas 1 pavyzdyje

Pavyzdžių išnašos nuo 1 iki 3:

- ① Kad galėtumėte pritvirtinti gartraukį, spinta priekyje turi būti su dugnu.
- ② Jeigu numatyta pertvara, ją reikia išimti.
- ③ Ištraukiamojo oro arba permontavimo rinkinys į cirkuliuojančio oro DUU 150.
- ④ Reguluoti naudojant gylio ribotuvą.

\* Šioje montavimo situacijoje gaubtas užsidaro vienoje linijoje su priekiniu korpuso kraštu. Jeigu gartraukį reikia pastumti toliau į priekį arba atgal, atitinkamai turite apskaičiuoti matmenis (pvz., naudojant priekinį skydelį).

**Atstumas tarp kaitvietės ir gartraukio (S)**

Rinkdamiesi atstumą tarp viryklės ir apatinės gartraukio briaunos, laikykitės viryklės gamintojo nurodymų.

Jeigu nenurodyti didesni atstumai, būtina laikytis mažiausio saugaus atstumo.

Taip pat atsižvelkite į kitus nurodymus, pateikiamus skyriuje “Saugos nurodymai ir įspėjimai”.

Viryklė	Mažiausias S atstumas
Elektrinė kaitvietė	450 mm
Elektrinis keptuvas, gruzdintuvė (elektrinė)	650 mm
Daugiavietė dujinė kaitvietė ≤ 12,6 kW bendroji galia, nei vienas degiklių > 4,5 kW	650 mm
Daugiavietė dujinė kaitvietė > 12,6 kW ir ≤ 21,6 kW bendroji galia, nei vienas degiklių > 4,8 kW	760 mm
Daugiavietė dujinė kaitvietė > 21,6 kW bendroji galia, arba vienas iš degiklių > 4,8 kW	negalima
Vienvietė dujinė kaitvietė ≤ 6 kW galia	650 mm
Vienvietė dujinė kaitvietė > 6 kW ir ≤ 8,1 kW galia	760 mm
Vienvietė dujinė kaitvietė > 8,1 kW galia	negalima

# Įrengimas

## Gylio ribotuvo naudojimas (pasirenkamas priedas)

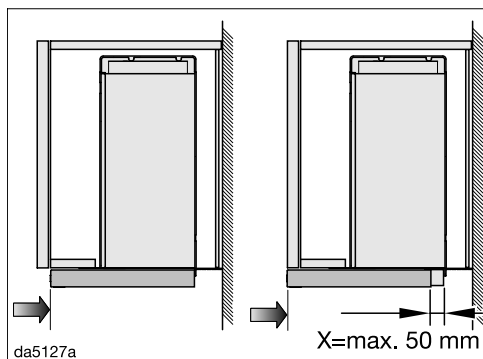

Galite apriboti garų ištraukimo gaubto įstūmimo kelią.

Jei, pvz., įstumto garų ištraukimo gaubto kraštas turi susilyginti ne su priekiniu spintos korpuso kraštu, o su priekiniu baldo durelių kraštu, galite atitinkamai pritaikyti gylio ribotuvą.

Ribotuvą galima iki 50 mm pastumti į priekį.

Prieš įmontuojant gartraukį į garų ištraukimo gaubto ištraukimo bėgelius reikia įdėti gylio ribotuvus. Baigę montuoti gylio ribotuvus galite įmontuoti norimoje vietoje.

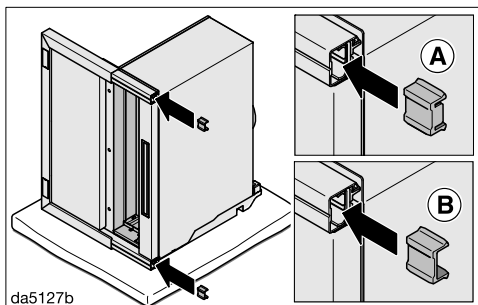

■ Gylio ribotuvus iš galo įstatykite į garų ištraukimo gaubto ištraukimo bėgelius. Išlygiavimas priklauso nuo to, kiek toli į priekį norite pastumti ribotuvą.

- ① X = nuo 2 iki 18 mm: gylio ribotuvo sandariklis gale
- ② X = nuo 19 iki 50 mm: gylio ribotuvo sandariklis priekyje

■ Įmontuokite gartraukį.

■ Ištraukite garų surinkimo gaubtą.

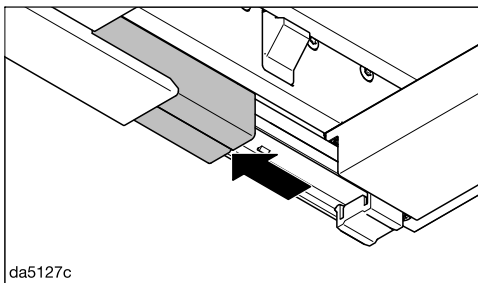

■ Ištraukimo bėgelių dangtelių pastumkite į priekį.

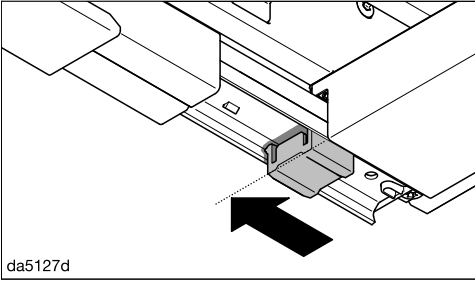

da5127d

- Gylio ribotuvus stumkite į priekį iki parodytos padėties.

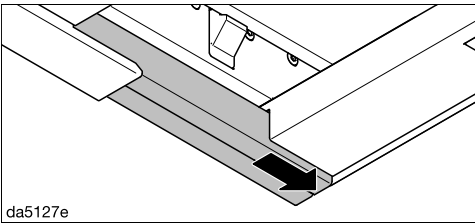

da5127e

- Dangtelius vėl paslinkite atgal.

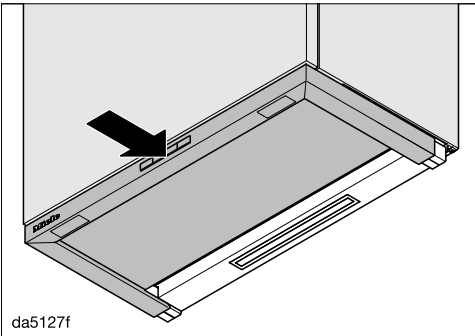

da5127f

- Garų ištraukimo gaubtą atsargiai stumkite iki norimos padėties.

Gylio ribotuvai perkeliama į norimą padėtį.

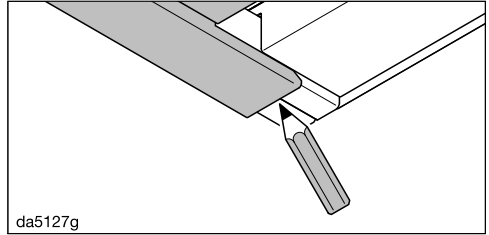

da5127g

- Ant dangtelio pieštuku pažymėkite galinį garų ištraukimo gaubto kraštą.
- Ištraukite garų surinkimo gaubtą.

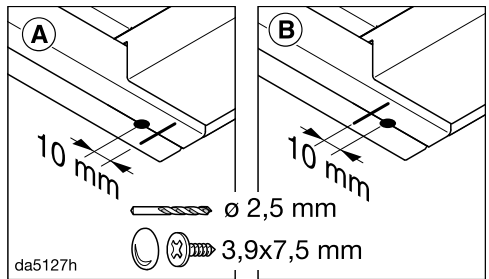

da5127h

- Per dangtelius įsukite 3,9 x 7,5 mm varžtus ir užfiksuokite gylio ribotuvus. Varžtų padėtis priklauso nuo gylio ribotuvų padėties.
  - **A** Gylio ribotuvo sandariklis gale: 10 mm iki žymos
  - **B** Gylio ribotuvo sandariklis priekyje: 10 mm už žymos

# Įrengimas

## Ištraukiamojo oro linija

⚠ Kai vienu metu naudojami gartraukis ir ugnivietė, kuriai reikalingas patalpos oras, gali kilti apsinuodijimo pavojus!

Taip pat būtina atsižvelkite į kitus nurodymus, pateikiamus skyriuje “Saugos nurodymai ir įspėjimai”.

Jeigu kiltų abejonių, nepavojingą naudojimą privalo patvirtinti atsakingas apskrities kaminkrėtys.

Oro ištraukimo linijai naudokite tik lygius, iš nedegių medžiagų pagamintus vamzdžius arba lanksčius ventiliacinius ortakius.

Kad būtų pasiektas didžiausias galimas oro debitas ir mažas srauto keliamas triukšmas, būtina atsižvelgti į šiuos dalykus:

- Oro ištraukimo linijos skerspjūvis negali būti mažesnis už atvamzdžio skerspjūvį (žr. skyrių “Prietaiso matmenys”). Tai ypač svarbu, jeigu naudojami plokštieji kanalai.
- Oro ištraukimo linija turi būti kiek įmanoma trumpesnė ir tiesesnė.
- Naudokite tik didelio spindulio alkūnes.
- Oro ištraukimo linija negali būti sulenkta arba suspausta.
- Visos jungtys turi būti tvirtos ir sandarios.
- Jeigu oro ištraukimo linija yra su sklende, kiekvieną kartą įjungę gartraukį turėsite atidaryti sklendę.

Bet koks oro srauto apribojimas sumažina oro debitą ir padidina triukšmą.

## Oro ištraukimo linija

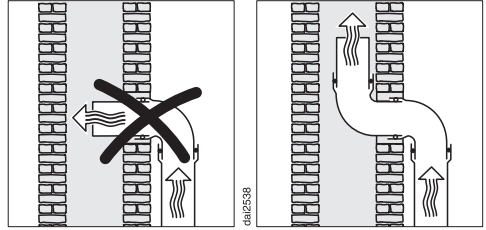

Jeigu oras ištraukiamas per oro ištraukimo liniją, įleidimo atvamzdį būtina nukreipti srauto kryptimi.

Jeigu tą pačią oro ištraukimo liniją naudoja keli vėdinimo įrenginiai, oro ištraukimo linijos skerspjūvis turi būti atitinkamo dydžio.

## Atgalinė sklendė

- Oro ištraukimo sistemoje naudokite atgalinę sklendę.

Atgalinė sklendė apsaugo, kad tarp patalpos ir lauko nevyktų jokia oro cirkuliacija, kai gartraukis yra išjungtas.

Jeigu ištrauktas oras yra išleidžiamas į lauką, rekomenduojama įrengti "Miele" sieninę dėžutę arba stogo įvadą (papildomas priedas). Jie yra su integruota atgaline sklende.

Tuo atveju, jeigu Jūsų ištraukiamojo oro sistemoje nėra įrengtos atgalinės sklendės, sklendė pristatoma kartu su prietaisu.

Atgalinė sklendė montuojama ventiliatoriaus oro išmetimo atvamzdyje.

## Kondensatas

Jeigu oro ištraukimo linija montuojama, pvz., per nešildomas patalpas arba palėpę, dėl temperatūrų skirtumo linijoje gali pradėti kauptis kondensatas. Kad išvengtumėte temperatūrų skirtumų, oro ištraukimo liniją apšiltinkite.

Jeigu oro ištraukimo linija tiesiama vertikaliai, būtina palikti min. 1 cm nuolydį. Dėl nuolydžio kondensatas negalės tekėti į gartraukį.

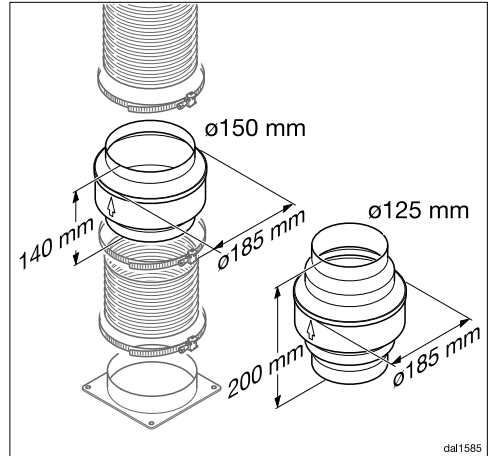

Kartu su oro ištraukimo linijos apšiltinimu rekomenduojame įrengti kondensato užtvartą, kurioje kondensatas būtų surenkamas ir išgarinamas.

Oro ištraukimo linijos 125 mm arba 150 mm kondensato užtvartą galima įsigyti kaip papildomą priedą.

Kondensato užtvarta turi būti montuojama vertikaliai ir kuo arčiau virš gartraukio oro išmetimo atvamzdžio. Rodyklė ant korpuso nurodo oro ištraukimo kryptį.

"Miele" neatsako už veikimo sutrikimus arba žalą, atsiradusią dėl netinkamai įrengtos oro ištraukimo linijos.

# Įrengimas

## Garso slopintuvas

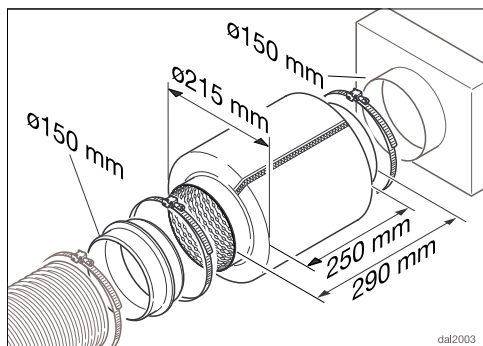

Papildomam garso slopinimui oro ištraukimo linijoje galima įmontuoti garso slopintuvą (papildomas priedas).

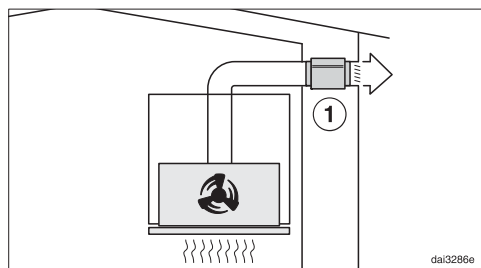

Ištraukiamojo oro režime garso slopintuvas ne tik sumažina ventiliatoriaus į išorę skleidžiamą garsą, bet ir iš lauko per oro ištraukimo liniją į virtuvę patenkančius garsus (pvz., gatvės triukšmą). Garso slopintuvas turi būti montuojamas kuo arčiau oro išleidimo angos ①.

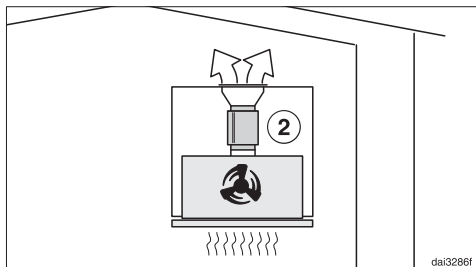

Cirkuliuojančio oro režime garso slopintuvas montuojamas tarp oro išleidimo atvamzdžio ir oro išleidimo grotelių ②. Patikrinkite montavimo patalpą.



## Jungtis prie elektros tinklo

Gartraukis standartiškai “paruoštas jungti” prie maitinimo lizdo su žeminiu.

Jeigu kištukinis lizdas sunkiai prieinamas arba numatyta naudoti fiksuotąją jungtį, svarbu užtikrinti, kad kiekvienas elektros instaliacijos polių turėtų skiriamąjį įtaisą.

 Gaisro pavojus dėl perkaitimo.

Gartraukį prijungus prie sudėtinių kištukinių lizdų ir ilgintuvų, gali būti viršyta kabelio apkrova.

Kad išvengtumėte galimų pavojų, nenaudokite ilgintuvų arba sudėtinių kištukinių lizdų.

Elektros instaliacija turi būti įrengta pagal VDE 0100.

Gartraukiui jungti prie namų elektros instaliacijos tinklo, saugumo sumetimais rekomenduojame naudoti  tipo liekamosios srovės apsauginį išjungiklį (RCD).

Pažeistas maitinimo laidas gali būti keičiamas tik to paties tipo specialiu maitinimo laidu (galima įsigyti “Miele” garantinės priežiūros skyriuje). Saugumo sumetimais keitimą gali atlikti tik kvalifikuotas specialistas arba “Miele” garantinės priežiūros skyriaus darbuotojas.

Daugiau informacijos apie nominalią imamąją galią ir atitinkamus saugiklius ieškokite naudojimo instrukcijoje arba specifikacijų lentelėje. Šiuos duomenis palyginkite su elektros jungties duomenimis pastatymo vietoje.

Kilus abejonų, pasikonsultuokite su elektriku.

Galimas epizodinis arba nepertraukiamas eksploatavimas naudojant autonominę arba tinklo sinchroninę elektros tiekimo sistemą (pavyzdžiui, autonomniais elektros tinklais, rezervinėmis sistemomis). Eksploatavimo sąlyga – elektros tiekimo sistema turi atitikti EN 50160 arba panašių standartų nustatytąsias vertes. Namų elektros instaliacijos sistemoje ir šiame “Miele” produkte numatytų saugos priemonių funkcijos ir veikimo principas turi būti užtikrinami veikiant autonominiu ir ne tinklo sinchroniniu režimu arba pakeisti lygiavertėmis įrengimo priemonėmis. Kaip, pavyzdžiui, aprašyta naujausiose VDE-AR-E 2510-2 taikymo taisyklėse.

## Garantinio aptarnavimo skyrius

---

Užėję į [www.miele.com/service](http://www.miele.com/service) rasite informacijos apie savarankišką sutrikimų šalinimą, taip pat apie atsargines “Miele” dalis.

### Sutrikus prietaiso veikimui, susisiekite

Jeigu sutrikimų nepavyksta pašalinti savarankiškai, informuokite jums prietaisą pardavusį pardavėją arba kreipkitės į “Miele” garantinio aptarnavimo skyrių.

Su “Miele” garantinio aptarnavimo skyriumi galima susisiekti adresu [www.miele.lt/service](http://www.miele.lt/service).

“Miele” garantinio aptarnavimo skyriaus kontaktinė informacija nurodyta šios naudojimo instrukcijos pabaigoje.

Garantinio aptarnavimo skyriui turėsite nurodyti modelio pavadinimą ir gamyklinį numerį (Gam. / SN / Nr.). Visi šie duomenys nurodyti specifikacijų lentelėje.

### Specifikacijų lentelės padėtis

Specifikacijų lentelę rasite nuėmę riebalų filtrą.

### Garantija

Garantinis laikotarpis yra 2 metai.

Daugiau informacijos nurodyta pridėtoje garantinio aptarnavimo sąlygose.

## Techniniai duomenys

Ventiliatoriaus variklis	160 W
Kaitviečių apšvietimas	3 W
Bendra prijungta apkrova	163 W
Tinklo įtampa, dažnis	AC 230 V, 50 Hz
Saugiklis	10 A
Jungimo į tinklą linijos ilgis	1,5 m
Svoris	
DAS 4630	12 kg
DAS 4930	14 kg

### WLAN modulis

Dažnio juosta	2,400–2,4835 GHz
Maksimali perdavimo galia	< 100 mW

### Papildomai įsigyjami priedai cirkuliuojančio oro režimui

Cirkuliuojančio oro režimui jums reikės šių papildomų priedų:

- DUU 150 arba DUU 151
- DKFS 31-P arba DKFS 31-R (atnaujinamas). Montavimo rinkinyje yra 2 kvapų fil-trai ir reikalingi montavimo rėmeliai pirminiam įrengimui.

Papildomai įsigyti reikės kvapų filtrus DKF 31-P arba DKF 31-R (atnaujinamas). Pa-kuotėse yra 2 kvapų fil-trai.

# Techniniai duomenys

---

## Atitikties deklaracija

Šiuo dokumentu "Miele" patvirtina, kad gartraukis atitinka 2014/53/ES direktyvą.

Visą ES atitikties deklaracijos tekstą galima rasti interneto svetainėse:

- [www.miele.lt](http://www.miele.lt) – produktai atsisiųsti.
- [www.miele.lt/namu-ukis/informacija-385.htm](http://www.miele.lt/namu-ukis/informacija-385.htm) – paslaugos, rodyti daugiau informacijos, naudojimo instrukcijos; būtina nurodyti produkto pavadinimą arba gamyklinį numerį.

## Nuoroda lyginamiesiems bandymams

Energijos efektyvumas turi būti nustatytas ištraukiamojo oro režime. Gamykloje nustatytas cirkuliacijos režimas. Išjungus kvapų filtro (-ų) naudojimo valandų skaitiklį, gartraukio režimas pasikeis į ištraukiamą.

## Buitinių gartraukių duomenų lapas

pagal nurodytus potvarkius (ES) Nr. 65/2014 ir (ES) Nr. 66/2014

<b>MIELE</b>	
<b>Tiekiamo modelio identifikavimo ženklas</b>	DAS 4630
Metinis suvartojamas energijos kiekis ( $AEC_{hood}$ )	23,5 kWh per metus
Energijos vartojimo efektyvumo klasė	A+++
Energijos vartojimo efektyvumo indeksas ( $EEI_{hood}$ )	28,9
Srauto dinaminis efektyvumas ( $FDE_{hood}$ )	41,3
Srauto dinaminio efektyvumo klasė	
Nuo A (didžiausias efektyvumas) iki G (mažiausias efektyvumas)	A
Apšvietimo efektyvumas ( $LE_{hood}$ )	110,0 lx/W
Apšvietimo efektyvumo klasė	
Nuo A (didžiausias efektyvumas) iki G (mažiausias efektyvumas)	A
Riebalų filtravimo našumas	95,1%
Riebalų filtravimo našumo klasė	
Nuo A (didžiausias efektyvumas) iki G (mažiausias efektyvumas)	A
Išmatuotasis optimalaus našumo taško oro srautas	363,1 m <sup>3</sup> /h
Oro srautas (mažiausias greitis)	180 m <sup>3</sup> /h
Oro srautas (didžiausias greitis)	403 m <sup>3</sup> /h
Oro srautas (intensyvioji arba spartinančioji veikseną)	725 m <sup>3</sup> /h
Oro srautas ( $Q_{max}$ )	725 m <sup>3</sup> /h
Išmatuotasis optimalaus našumo taško oro slėgis	478 Pa
A įvertintas akustinio triukšmo lygis (mažiausias greitis)	38 dB
A įvertintas akustinio triukšmo lygis (didžiausias greitis)	56 dB
A įvertintas akustinio triukšmo lygis (intensyvioji arba sparčioji veikseną)	70 dB
Išmatuotoji optimalaus našumo taško vartojamoji elektrinė galia	116,8 W
Vartojamoji galia išjungties režimu ( $P_o$ )	W
Vartojamoji galia budėjimo režimu ( $P_s$ )	0,35 W
Vardinė apšvietimo sistemos galia	3,0 W
Apšvietimo sistemos užtikrinama vidutinė virimo paviršiaus apšvietė	330 lx
Laiko didėjimo daugiklis	0,5

# Techniniai duomenys

## Buitinių gartraukių duomenų lapas

pagal nurodytus potvarkius (ES) Nr. 65/2014 ir (ES) Nr. 66/2014

MIELE	
<b>Tiekiamo modelio identifikavimo ženklas</b>	DAS 4930
Metinis suvartojamas energijos kiekis ( $AEC_{hood}$ )	23,4 kWh per metus
Energijos vartojimo efektyvumo klasė	A+++
Energijos vartojimo efektyvumo indeksas ( $EEI_{hood}$ )	28,9
Srauto dinaminis efektyvumas ( $FDE_{hood}$ )	41,3
Srauto dinaminio efektyvumo klasė	
Nuo A (didžiausias efektyvumas) iki G (mažiausias efektyvumas)	A
Apšvietimo efektyvumas ( $LE_{hood}$ )	100,0 lx/W
Apšvietimo efektyvumo klasė	
Nuo A (didžiausias efektyvumas) iki G (mažiausias efektyvumas)	A
Riebalų filtravimo našumas	96,0%
Riebalų filtravimo našumo klasė	
Nuo A (didžiausias efektyvumas) iki G (mažiausias efektyvumas)	A
Išmatuotasis optimalaus našumo taško oro srautas	360,9 m <sup>3</sup> /h
Oro srautas (mažiausias greitis)	184 m <sup>3</sup> /h
Oro srautas (didžiausias greitis)	404 m <sup>3</sup> /h
Oro srautas (intensyvioji arba spartinančioji veikseną)	722 m <sup>3</sup> /h
Oro srautas ( $Q_{max}$ )	722 m <sup>3</sup> /h
Išmatuotasis optimalaus našumo taško oro slėgis	479 Pa
A įvertintas akustinio triukšmo lygis (mažiausias greitis)	37 dB
A įvertintas akustinio triukšmo lygis (didžiausias greitis)	55 dB
A įvertintas akustinio triukšmo lygis (intensyvioji arba sparčioji veikseną)	70 dB
Išmatuotoji optimalaus našumo taško vartojamoji elektrinė galia	116,2 W
Vartojamoji galia išjungties režimu ( $P_o$ )	W
Vartojamoji galia budėjimo režimu ( $P_s$ )	0,35 W
Vardinė apšvietimo sistemos galia	3,0 W
Apšvietimo sistemos užtikrinama vidutinė virimo paviršiaus apšvietė	300 lx
Laiko didėjimo daugiklis	0,5

“Miele” Lietuva pirkėjui suteikia – papildomai prie pardavėjo pagal įstatymus suteikiamos garantijos ir jos neapribojant – teisę į garantiją naujiems prietaisams pagal toliau pateiktus garantinius įsipareigojimus:

## I Garantijos trukmė ir pradžia

1. Garantija suteikiama šiam laikotarpiui:
  - a) 24 mėnesiai buitiniams prietaisams, naudojamiems pagal paskirtį;
  - b) 12 mėnesių profesionaliems prietaisams, naudojamiems pagal paskirtį.
2. Garantijos galiojimo terminas pradedamas skaičiuoti nuo datos, nurodytos ant prietaiso pirkimo sąskaitos.

Dėl suteiktų garantinių paslaugų ir pristatytų atsarginių dalių garantijos galiojimo terminas nepratęsiamas.

## II Garantijos suteikimo sąlygos

1. Prietaisas buvo įsigytas specializuotoje parduotuvėje arba tiesiogiai iš “Miele” ES šalyje, Šveicarijoje arba Norvegijoje ir ten buvo naudojamas.
2. Klientų aptarnavimo tarnybos technikai pareikalavus, pateikiamas garantijos patvirtinimas (pirkimo sąskaita arba užpildyta garantijos kortelė).

## III Garantijos turinys ir suteikiamos paslaugos

1. Prietaiso trūkumai pašalinami per numatytą terminą jį pataisant arba pakeičiant atitinkamą dalį. Susijusias išlaidas, pavyzdžiui, už transportavimą, naudojimąsi keliais, darbą ir atsargines dalis, padengia “Miele” Lietuva. Pakeistos dalys arba prietaisai tampa “Miele” Lietuva nuosavybe.
2. Remiantis šia garantija, bendrovei “Miele” Lietuva negalima pateikti pretenzijų dėl žalos atlyginimo, nebent “Miele” Lietuva paskirtos ir įgaliotos klientų aptarnavimo tarnybos darbuotojai žalos padarė tyčia arba dėl šiurkštaus aplaidumo.
3. Neteikiamos eksploatacinių medžiagų ir priedų pristatymo paslaugos.

## IV Garantijos suteikimo apribojimai

Garantija netaikoma trūkumams arba triktims, kurių priežastys yra šios:

1. Netinkamas pastatymas arba įrengimas, pvz., galiojančių saugos potvarkių arba raštiškų naudojimo, įrengimo ir montavimo instrukcijų nepaisymas.
2. Naudojimas ne pagal paskirtį, netinkamas valdymas arba netinkamų medžiagų naudojimas, pvz., netinkamų skalbimo priemonių, ploviklių arba chemikalų naudojimas.
3. Kitoje ES šalyje, Šveicarijoje arba Norvegijoje įsigytas prietaisas dėl ypatingų techninių specifikacijų negali būti naudojamas arba naudojamas taikant tam tikrus apribojimus.
4. Išoriniai veiksniai, pvz., transportuojant padaryta žala, pažeidimas dėl smūgio arba sutrenkimo, žala dėl nepalankių oro sąlygų arba kitų gamtos veiksnių.
5. Remonto darbai ir pakeitimai, kuriuos atliko “Miele” nemokyti ir neįgalieji klientų aptarnavimo tarnybos darbuotojai.
6. Ne “Miele” originalių atsarginių dalių ir ne “Miele” patvirtintų priedų naudojimas.
7. Sudužęs stiklas ir perdegusios kaitinamosios lemputės.
8. Elektros srovės ir įtampos svyravimai, kai nepasiekiamos arba viršijamos gamintojo nurodytos paklaidos ribos.
9. Neatliekami naudojimo instrukcijoje nurodyti priežiūros ir valymo darbai.

## V Duomenų apsauga

Asmeniniai duomenys naudojami tik vykdant užsakymą ir suteikiant garantiją, jei prireiks, atsižvelgiant į pagrindines duomenų apsaugos sąlygas.











Vokietija - Miele & Cie. KG, Carl-Miele-Straße 29, 33332 Gütersloh

DAS 4630, DAS 4930

It-LT

M.-Nr. 12 312 950 / 02