













Uputstvo za upotrebu Zamrzivač



Obavezno pročitajte ovo uputstvo za upotrebu i montažu pre postavljanja – instalacije – puštanja u rad. Na taj način ćete zaštititi sebe i izbeći oštećenja.

Sadržaj

Sigurnosna uputstva i upozorenja	5
Vaš doprinos zaštiti životne sredine	17
Instalacija	18
Mesto postavljanja uređaja	18
Kombinacije „side-by-side“	19
Klimatska klasa	20
Dovod i odvod vazduha	20
Vrata elementa	21
Horizontalni i vertikalni zazor	21
Težina vrata kuhinjskog elementa	22
Ugradne mere	23
Ugradnja u visoki orman/bočni prikaz	23
Priključci i dovod i odvod vazduha	24
Ograničavanje ugla otvaranja vrata na uređaju	25
Električni priključak	26
Ušteda energije	27
Opis uređaja	28
Komandna ploča sa početnim ekranom	29
Režim podešavanja 	29
Izaberite željenu funkciju u režimu podešavanja 	31
Priloženi pribor	32
Pribor koji se posebno kupuje	32
Uključivanje i isključivanje rashladnog uređaja	33
Pre prve upotrebe	33
Priključivanje rashladnog uređaja	33
Uključivanje rashladnog uređaja	33
Isključivanje rashladnog uređaja	34
Obratiti pažnju ako ste duže vreme odsutni	34
Odgovarajuća temperatura	35
Indikator temperature	35
Podešavanje temperature	35
Moguće vrednosti podešavanja	35
Korišćenje funkcije Intenzivno zamrzavanje	37
Uključivanje i isključivanje funkcije Super zamrzavanje 	37

Aktiviranje drugih podešavanja	38
Objašnjenja o datim podešavanjima	38
Režim rada Party 	38
Uključivanje funkcije zaključavanja  / 	38
Šabat program 	39
Informacija o Šabat-programu i	40
Promena vremena do aktiviranja alarma za vrata 	40
Miele@home	41
Menjanje jačine zvučnih upozorenja i zvučnih signala  / 	43
Promena osvetljenosti displeja 	43
Isključivanje demo programa 	43
Resetovanje podešavanja na fabrička podešavanja 	44
Informacije i	44
Alarm za temperaturu i alarm za vrata	45
Zamrzavanje i čuvanje	47
Šta se dešava prilikom zamrzavanja svežih namirnica?	47
Maksimalni kapacitet zamrzavanja.....	47
Stavljanje gotove smrznute hrane u rashladni uređaj.....	47
Zamrzavanje svežih namirnica	48
Vreme čuvanja zamrznutih namirnica.....	49
Korišćenje pribora	50
Priprema kocki leda.....	50
Otapanje	51
Čišćenje i održavanje	52
Napomene vezane za sredstvo za čišćenje	52
Pripremanje rashladnog uređaja za čišćenje.....	53
Čišćenje unutrašnjosti uređaja	53
Ručno ili čišćenje pribora u mašini za pranje sudova	54
Vađenje i rastavljanje dodatne opreme za čišćenje.....	54
Postavite staklene ploče i fioke u zonu zamrzavanja	54
Čišćenje zaptivke na vratima.....	55
Čišćenje otvora za dovod i odvod vazduha	55
Nakon čišćenja	55
Šta treba uraditi ako	56
Uzroci šumova	64
Servisna služba	65
Kontakt za prijavu smetnji	65
EPREL baza podataka	65

Sadržaj

Garancija	65
Deklaracija o usaglašenosti	66
Autorska prava i licence	67

Ovaj rashladni uređaj odgovara propisanim sigurnosnim odredbama. Neadekvatna upotreba međutim može da dovede do povreda kod osoba i oštećenja stvari.

Pažljivo pročitajte ovo uputstvo za upotrebu i montažu pre nego što rashladni uređaj pustite u rad. Ono sadrži važna uputstva za ugradnju, bezbednost, upotrebu i održavanje uređaja. Na taj način ćete zaštititi sebe i izbeći oštećenja na rashladnom uređaju.

Prema standardu IEC 60335-1, Miele izričito ukazuje na to da se obavezno pročitaju i slede sve dostupne informacije o instalaciji rashladnog uređaja, kao i sigurnosna uputstva i upozorenja.

Firma Miele ne može da bude odgovorna za oštećenja koja su nastala zbog nepoštovanja ovih uputstava.

Sačuvajte ovo uputstvo za upotrebu i montažu, i prosledite ga eventualnom budućem vlasniku ovog uređaja.

Namenska upotreba

- ▶ Rashladni uređaj je namenjen za upotrebu u domaćinstvu i u sredinama sličnim domaćinstvima, kao npr.
 - u prodavnicama, kancelarijama i sličnim radnim sredinama
 - na poljoprivrednim imanjima
 - za korisnike usluga u hotelima, motelima, pansionima sa doručkom i ostalim tipičnim sredinama za boravak.
- Ovaj rashladni uređaj nije predviđen za upotrebu na otvorenom prostoru.
- ▶ Koristite ovaj rashladni uređaj isključivo u uslovima uobičajenim za domaćinstvo za čuvanje smrznute hrane, za zamrzavanje svežih namirnica i za pripremu leda.
- Svi ostali načini upotrebe nisu dozvoljeni.

Sigurnosna uputstva i upozorenja

▶ Rashladni uređaj nije pogodan za skladištenje i hlađenje lekova, krvne plazme, laboratorijskih preparata ili sličnih materija i proizvoda koji podležu pravilniku o medicinskim proizvodima. Zloupotrebno korišćenje rashladnog uređaja može da dovede do degradacije uskladištene robe ili do njenog kvarenja. Pored toga rashladni uređaj nije pogodan za korišćenje na mestima u kojima postoji opasnost od eksplozije.

Miele ne odgovara za oštećenja koja nastanu nenamenskom upotrebom ili pogrešnim rukovanjem.

▶ Osobe (uključujući deca), koje zbog svog fizičkog ili mentalnog stanja ili zbog svog neiskustva ili neznanja nisu u stanju da bezbedno rukuju rashladnim uređajem, ne smeju da ga koriste bez nadzora. Ove osobe smeju da koriste rashladni uređaj bez nadzora samo ako im je objašnjeno kako mogu bezbedno da rukuju njim i ukoliko su razumele moguće opasnosti koje bi mogle iz toga da proisteknu.

Deca u domaćinstvu

▶ Decu koja imaju manje od 8 godina ne smete da puštate blizu rashladnog uređaja, osim ako ih stalno nadgledate.

▶ Deca koja imaju više od osam godina smeju bez nadzora da upotrebljavaju ovaj rashladni uređaj, samo ako im je objašnjeno kako mogu bezbedno da rukuju njim. Deca moraju da prepoznaju moguće opasnosti koje bi mogle da proisteknu usled pogrešnog rukovanja.

▶ Deca ne smeju da čiste ili održavaju rashladni uređaj bez nadzora.

▶ Nadgledajte decu koja se zadržavaju u blizini rashladnog uređaja. Nikada nemojte da dozvolite deci da se igraju rashladnim uređajem.

▶ Opasnost od gušenja. Prilikom igre deca bi mogla da se obmotaju materijalom za pakovanje (npr. folijom) ili da ga stave preko glave i da se uguše. Čuvajte materijal za pakovanje van domašaja dece.

Tehnička bezbednost

► Cirkulacija rashladnog sredstva je provereno zaptivena. Rashladni uređaj ispunjava relevantne sigurnosne odredbe, kao i odgovarajuće direktive EU.



► Ovaj uređaj sadrži rashladno sredstvo izobutan (R600a), prirodni gas koji nije štetan po životnu sredinu, ali je zapaljiv. Rashladno sredstvo ne oštećuje ozonski omotač i ne povećava efekat staklene bašte.

Upotreba ovog ekološkog rashladnog sredstva je delimično dovela do povećanja šumova prilikom rada uređaja. Osim šumova prilikom rada kompresora mogu da se pojave i šumovi strujanja u celom rashladnom sistemu uređaja. Nažalost, ovi efekti ne mogu da se izbegnu, ali nemaju nikakvog uticaja na efikasnost rashladnog uređaja. Prilikom transporta i ugradnje/postavljanja rashladnog uređaja vodite računa da ne bude oštećen nijedan deo u rashladnom sistemu uređaja. Rasprskavajuće rashladno sredstvo može da prouzrokuje povrede očiju.

U slučaju oštećenja:

- Izbegavajte otvoreni plamen ili izvore paljenja.
- Odvojite rashladni uređaj od električne mreže.
- Provetrite nekoliko minuta prostoriju u kojoj se rashladni uređaj nalazi.
- Obavestite servisnu službu.

Sigurnosna uputstva i upozorenja

- ▶ Što ima više rashladnog sredstva u rashladnom uređaju, to treba da bude veća prostorija u kojoj se postavlja rashladni uređaj. Ako eventualno postoji pukotina, u suviše malim prostorijama bi mogla da se stvori zapaljiva smeša gasa i vazduha. Na 8 g rashladnog sredstva prostorija mora da bude veličine najmanje 1 m³. Količina rashladnog sredstva je navedena na natpisnoj pločici koja se nalazi u unutrašnjosti rashladnog uređaja.
- ▶ Podaci o priključku (osigurač, frekvencija, napon) na natpisnoj pločici rashladnog uređaja moraju obavezno da se podudaraju sa podacima za električnu mrežu, kako ne bi došlo do oštećenja na rashladnom uređaju. Pre priključenja uporedite ove podatke. U slučaju nedoumice raspitajte se kod kvalifikovanog električara.
- ▶ Za električnu bezbednost rashladnog uređaja se garantuje samo ako je on priključen na propisno instaliran sistem sa zaštitnim vodom. Veoma je važno da postoji ovaj osnovni sigurnosni uređaj. U slučaju nedoumice, Vaše kućne instalacije treba da prekontrolišu kvalifikovani električar.
- ▶ Moguć je povremeni ili neprekidni režim rada u sistemu za snabdevanje energijom koji je nezavisan ili nije sinhronizovan sa mrežom (kao što su npr. izolovane mreže, rezervni sistemi). Preduslov za rad je da sistem za snabdevanje energijom bude u skladu sa specifikacijama EN 50160 ili sličnim. Mere zaštite koje su predviđene u kućnoj instalaciji i u ovom proizvodu kompanije Miele po svojoj funkciji i načinu rada takođe moraju biti osigurane u izolovanim uslovima rada ili u režimu rada koji nije sinhronizovan sa mrežom, ili moraju biti zamenjene ekvivalentnim merama u instalaciji. Kao što je na primer opisano u aktuelnom izdanju VDE-AR-E 2510-2.
- ▶ Ako je priloženi priključni provodnik oštećen, provodnik treba da se zameni originalnim rezervnim delom da bi se izbegle opasnosti po korisnika. Firma Miele garantuje samo za originalne rezervne delove da će ispuniti zahteve o bezbednosti.

Sigurnosna uputstva i upozorenja

- ▶ Višestruke utičnice ili produžni kablovi ne garantuju potrebnu bezbednost (opasnost od požara). Ne priključujte rashladni uređaj na električnu mrežu na ovaj način.
- ▶ Ukoliko vlaga dospe do delova pod naponom ili priključnog provodnika, to može da izazove kratki spoj. Zato ne koristite rashladni uređaj u prostorijama gde ima vlage ili gde prska voda (npr. u garaži, vešernici itd.).
- ▶ Ovaj rashladni uređaj ne sme da se koristi na nestacionarnim mestima (npr. na brodovima).
- ▶ Oštećenja na rashladnom uređaju mogu da ugroze Vašu bezbednost. Prekontrolišite da li na njemu ima vidljivih oštećenja. Nikada ne upotrebljavajte oštećeni rashladni uređaj.
- ▶ Koristite ovaj rashladni uređaj samo ako je ugrađen, da bi se osigurala bezbedna funkcija uređaja.
- ▶ Prilikom instaliranja i održavanja, kao i opravki rashladni uređaj mora da bude isključen iz električne mreže. Rashladni uređaj je isključen iz struje samo kada je ispunjen neki od sledećih uslova:
 - osigurači u električnoj instalaciji su isključeni ili
 - navojni ulošci osigurača u električnoj instalaciji su sasvim odvrnuti ili
 - mrežni priključni provodnik je odvojen od električne mreže. Kod priključnih kablova sa mrežnim utikačem ne vucite za kabl već za utikač ako želite da ga isključite iz struje.
- ▶ Zbog nepravilne instalacije i održavanja ili opravki može za korisnika da nastane znatna opasnost. Instalacione radove i radove na održavanju ili opravke smeju da vrše samo stručna lica koje je ovlastila firma Miele.
- ▶ Prava iz garancije se gube ukoliko rashladni uređaj popravlja servis koji nije ovlastila firma Miele.

Sigurnosna uputstva i upozorenja

▶ Neispravni delovi smeju da se zamene samo Miele originalnim rezervnim delovima. Samo za ove delove firma Miele garantuje da će u potpunosti ispuniti zahteve o bezbednosti.

Stručna instalacija

▶ Prilikom instalacije rashladnog uređaja obavezno uzeti u obzir priloženo uputstvo za montažu.

▶ Postavite rashladni uređaj uz pomoć 2. osobe.

▶ Izvršite promenu smera otvaranja vrata (ako je potrebno) u skladu sa priloženim uputstvom za montažu.

▶ Ugradite rashladni uređaj samo u stabilan, pravougaoni i vodoravni ugradni orman koji stoji na vodoravnom i ravnom podu.

Pravilna upotreba

- ▶ Rashladni uređaj je napravljen za određenu klimatsku klasu (opseg temperature okoline) čijeg raspona se treba pridržavati. Klimatska klasa je navedena na natpisnoj pločici u unutrašnjosti rashladnog uređaja. Niža temperatura okoline dovodi do dužeg vremena mirovanja kompresora, tako da rashladni uređaj ne može da održi neophodnu temperaturu.
- ▶ Otvori za dovod i odvod vazduha ne smeju da budu pokriveni ili zapušeni. U tom slučaju više nije garantovan besprekoran dovod vazduha. Povećava se potrošnja energije i postoji mogućnost oštećenja delova uređaja.
- ▶ Ako u rashladnom uređaju ili na njegovim vratima čuvate namirnice koje sadrže mast tj. ulje, pazite da mast odnosno ulje koje eventualno iscuri ne dođe u dodir sa plastičnim delovima rashladnog uređaja. Na plastici zbog naprezanja mogu da nastanu pukotine, usled čega ona može da naprsne ili pukne.
- ▶ Opasnost od požara i eksplozije. U rashladni uređaj ne stavljajte eksplozivne materije ni proizvode koji sadrže zapaljive pogonske gasove (npr. sprejeve). Zapaljive smeše gasova bi mogle da se zapale zbog električnih delova konstrukcije.
- ▶ Opasnost od eksplozije. U rashladnom uređaju ne uključujte druge električne uređaje (npr. za pripremu kremastog sladoleda). Moglo bi da dođe do stvaranja varnica.
- ▶ Opasnost od povređivanja i oštećenja. U zoni za zamrzavanje ne čuvajte konzerve i flaše sa gaziranim napicima ili sa tečnostima koje bi mogle da se zamrznu. Konzerve ili boce bi mogle da puknu.
- ▶ Opasnost od povređivanja i oštećenja. Flaše, koje ste stavili u zonu za zamrzavanje da bi se brzo ohladile, izvadite najkasnije posle sat vremena. Boce bi mogle da puknu.

Sigurnosna uputstva i upozorenja

▶ Opasnost od povređivanja. Zamrznute namirnice i metalne delove ne dodirujte mokrim rukama. Ruke bi mogle da se zalepe od hladnoće.

▶ Opasnost od povređivanja. Kockicu leda i sladoled na štapiću, a posebno vodeni sladoled, nikada ne stavljajte direktno u usta posle vađenja zone za zamrzavanje. Zbog veoma niske temperature smrznute namirnice usne ili jezik bi mogle da se zalepe za nju.

▶ Namirnice koje su delimično ili potpuno odmrznute ne zamrzavajte ponovo. Upotrebite ih što je pre moguće, zato što životne namirnice gube hranljive vrednosti i kvare se. Kuvane ili pečene odmrznute namirnice možete ponovo da zamrznete.

▶ Ako jedete namirnice koje su predugo stajale u frižideru postoji opasnost od trovanja.

Vreme čuvanja zavisi od mnogo faktora, kao npr. od stepena svežine, kvaliteta namirnice i temperature čuvanja. Obratite pažnju na rok upotrebe i uputstva za čuvanje, koje su naveli proizvođači namirnica.

Dodatna oprema i rezervni delovi

- ▶ Koristite isključivo Miele originalni pribor. Ukoliko se dograđuju ili ugrađuju drugi delovi, gube se prava iz garancije, jemstvo i/ili odgovornost za uređaj.
- ▶ Firma Miele vam daje 15-godišnju, a najmanje 10-godišnju garanciju na dostavljanje funkcionalnih rezervnih delova nakon prestanka proizvodnje serije vašeg rashladnog uređaja.

Čišćenje i održavanje

- ▶ Zaptivku vrata ne premazujte uljima ili masnoćama. Usled toga će zaptivka vrata tokom vremena postati porozna.
- ▶ Para iz uređaja za čišćenje uz pomoć pare može da dospe do delova koji su pod naponom i da izazove kratak spoj. Za čišćenje i otapanje rashladnog uređaja ni u kom slučaju nemojte koristiti uređaj za čišćenje uz pomoć pare.
- ▶ Šiljati predmeti ili predmeti sa oštrim ivicama oštećuju uređaje za hlađenje i rashladni uređaj neće ispravno funkcionisati. Zato ne koristite šiljate predmete ili predmete sa oštrim ivicama
 - za odstranjivanje naslaga inja i leda,
 - za odvajanje zamrznute posude sa ledom i namirnice.
- ▶ Radi otapanja leda nikada nemojte stavljati električne uređaje za grejanje ili sveće u rashladni uređaj. Tako se oštećuje plastika.
- ▶ Ne koristite sprejeve za otapanje ili sredstva za uklanjanje leda. Oni mogu da stvaraju eksplozivne gasove ili da sadrže rastvarače ili pogonska sredstva koja oštećuju plastiku ili da budu štetni za zdravlje.

Transport

- ▶ Rashladni uređaj treba uvek transportovati u uspravnom položaju i u transportnoj ambalaži kako ne bi došlo do oštećenja.
- ▶ Opasnost od povređivanja i oštećenja. Rashladni uređaj treba transportovati uz pomoć druge osobe zato što je rashladni uređaj dosta težak.

Odlaganje starog uređaja

- ▶ Deca u igri mogu da se zatvore i uguše u rashladnom uređaju.
 - Demontirajte vrata uređaja.
 - Izvadite fioke.
 - Ostavite police za odlaganje namirnica u rashladnom uređaju tako da deca ne mogu jednostavno da se popnu unutra.
 - Eventualno onemogućite bravu na vratima Vašeg starog rashladnog uređaja. Na taj način sprečavate da se u njemu zatvore deca prilikom igre i tako dospeju u životnu opasnost.
- ▶ Opasnost od električnog udara!
 - Odsecite mrežni utikač sa strujnog kabla.
 - Odsecite mrežni priključni kabl sa starog uređaja.
- ▶ Odložite sve odvojeno od starog uređaja.
- ▶ Tokom i nakon odlaganja, uverite se da rashladni uređaj nije postavljen u blizini benzina ili drugih zapaljivih gasova i tečnosti.
- ▶ Opasnost od požara usled curenja ulja ili rashladnog sredstva! Sadržano rashladno sredstvo i ulje su zapaljivi. Rashladno sredstvo ili ulje koji cure mogu se zapaliti ako je koncentracija dovoljno visoka i dođe u dodir sa spoljnim izvorom toplote. Prilikom odlaganja se uverite da rashladni sistem uređaja nije oštećen kako biste izbegli nekontrolisano curenje rashladnog sredstva (podaci na natpisnoj pločici) i ulja.

Sigurnosna uputstva i upozorenja

▶ Rashladno sredstvo koje prskajući izlazi napolje može da prouzrokuje povrede očiju. Pazite da ne oštetite delove rashladnog sistema na uređaju, npr.

- bušenjem kanala za rashladno sredstvo na isparivaču;
- savijanjem cevi;
- grebanjem površinskih slojeva.

Simbol na kompresoru (zavisno od modela)

Ova napomena je značajna samo za reciklažu. Pri normalnom radu ne postoji opasnost.



▶ Ulje iz kompresora može da bude smrtonosno ako se proguta ili dospe u disajne puteve.

Odstranjivanje transportne ambalaže

Ambalaža štiti rashladni uređaj od oštećenja prilikom transporta. Materijali za ambalažu su odabrani sa stanovišta zaštite životne sredine i tehnike odstranjivanja i zbog toga mogu da se recikliraju.

Recikliranjem ambalaže štede se sirovine i smanjuje količina otpadaka. Vaš specijalizovani trgovac preuzima ambalažu.

Odlaganje starog uređaja

Električni i elektronski uređaji sadrže različite vredne materijale. Oni sadrže i određene supstance, smeše i komponente koje su bile neophodne za njihovo funkcionisanje i bezbednost. U kućnom otpadu, kao i prilikom nestručnog tretmana one mogu imati štetan uticaj na ljudsko zdravlje i životnu sredinu. Zato nipošto ne odlažite Vaš stari uređaj u kućni otpad.

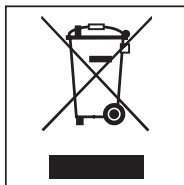

Umesto toga koristite zvanična, uređena mesta za sakupljanje i preuzimanje, kao i recikliranje električnih i elektronskih uređaja u opštini, kod prodavaca ili firme Miele. Vi ste po zakonu lično odgovorni za brisanje eventualnih ličnih podataka na starom uređaju koji se odlaže.

Vodite računa da cevovodi Vašeg rashladnog uređaja ne budu oštećeni do transportovanja na mesto za pravilno, ekološko odlaganje.

Na taj način ćete obezbediti da rashladno sredstvo u rashladnom sistemu uređaja i ulje koje se nalazi u kompresoru ne odu u okolinu.

Pobrinite se da Vaš stari uređaj do odlaganja u otpad čuvate tako da bude zaštićen od pristupa dece. Informišite se o tome u ovom uputstvu za upotrebu u poglavlju „Sigurnosna uputstva i upozorenja“.

Instalacija

Mesto postavljanja uređaja

 Opasnost od oštećenja i povredivanja usled prevrtanja rashladnog uređaja.

Rashladni uređaj ima veliku težinu i postoji mogućnost da se prevrne unapred kada su vrata uređaja otvorena.

Držite vrata uređaja zatvorena sve dok rashladni uređaj ne bude ugrađen. Rashladni uređaj u ugradnom elementu mora biti pričvršćen u skladu sa uputstvom za upotrebu i montažu.

 Opasnost od požara i oštećenja usled uređaja koji emituju toplotu.

Uređaji koji emituju toplotu mogu da se zapale i zapale rashladni uređaj.

Rashladni uređaj ne sme da se ugrađuje ispod ploče za kuvanje.

 Opasnost od požara i oštećenja usled otvorenog plamena.

Otvoren plamen može da zapali rashladni uređaj.

Otvoren plamen, poput sveće, držite dalje od rashladnog uređaja.

Pogodna je suva prostorija sa dobrim provetranjem.

Prilikom biranja mesta za postavljanje imajte na umu da se potrošnja energije rashladnog uređaja povećava kada se postavlja u neposrednoj blizini radijatora, šporeta ili nekog drugog izvora toplote. Izbegavajte direktno sunčevo zračenje.

Što je viša temperatura okoline, utoliko duže radi kompresor i utoliko je veća potrošnja energije.

Prilikom ugradnje rashladnog uređaja obratite pažnju na sledeće:

- Utičnica ne sme da se nalazi iza zadnje stranice uređaja i treba da bude lako pristupačna u slučaju potrebe.
- Utikač za struju i strujni kabl ne smeju da dodiruju zadnju stranicu rashladnog uređaja, jer bi mogli da se oštete zbog vibracija rashladnog uređaja.
- Na utičnice koje se nalaze iza zadnje stranice ovog rashladnog uređaja takođe ne smete da priključujete druge uređaje.
- Ne postavljajte i ne koristite višestruke utičnice ili strujne razdelnike, kao ni druge elektronske uređaje (npr. transformatore za halogena svetla).

 Opasnost od oštećenja usled visoke vlažnosti vazduha.

Kada je vlažnost vazduha velika, na spoljnim površinama rashladnog uređaja može da se stvara kondenzat. Zbog kondenzovane vode bi moglo doći do korozije na spoljnim stranama uređaja.

Rashladni uređaj postavite u suhu i/ili klimatizovanu prostoriju sa dovoljnim provetravanjem.

Nakon postavljanja uređaja osigurajte da se vrata uređaja pravilno zatvaraju i da je rashladni uređaj ugrađen na opisani način. Obavezno se pridržavati navedenih poprečnih preseka otvora za dovod i odvod vazduha.

Kombinacije „side-by-side“

 Opasnost od oštećenja usled kondenzovane vode na spoljnim stranama uređaja.

Kada je velika vlažnost vazduha i nema dovoljno dovoda i odvoda vazduha, na spoljnim stranicama uređaja može da se stvori kondenzat i pro-uzrokuje koroziju.

U načelu, rashladni uređaj ne postavljajte u neposrednoj blizini sa drugim rashladnim uređajima, jedan pored drugog ili jedan na drugi.

Vaš rashladni uređaj se može postaviti iznad drugog rashladnog uređaja, jer je opremljen integrisanim grejanjem na gornjoj strani uređaja. Oba rashladna uređaja moraju biti ugrađena u zasebne ugradne ormare.

Ovaj rashladni uređaj pri tome mora biti ugrađen kao donji uređaj.

Instalacija

Klimatska klasa

Rashladni uređaj je napravljen za određenu klimatsku klasu (opseg temperature okoline) čijih granica se treba pridržavati.

Niža temperatura okoline dovodi do dužeg vremena mirovanja kompresora. To može dovesti do viših temperatura u rashladnom uređaju, a time i do posledične štete.

Klimatska klasa je navedena na natpisnoj pločici u unutrašnjosti rashladnog uređaja.

Klimatska klasa	Temperatura okoline
SN	+10 do +32°C
N	+16 do +32°C
ST	+16 do +38°C
T	+16 do +43°C

Ukoliko se uređaj za zamrzavanje klimatske klase SN koristi na nižim temperaturama okoline (do +5 °C), garantuje se besprekorno funkcionisanje.

Dovod i odvod vazduha

 Opasnost od požara i oštećenja usled nedovoljnog provetravanja.

Ukoliko rashladni uređaj nema dovoljno ventilacije, kompresor će se češće uključivati i radiće duže vremena. To će dovesti do povećanja potrošnje energije i povećanja radne temperature kompresora što za posledicu može imati kvar kompresora. Vodite računa o dovoljnoj ventilaciji rashladnog uređaja.

Obavezno se pridržavajte navedenih dimenzija otvora za dovod i odvod vazduha.

Otvori za dovod i odvod vazduha ne smeju biti pokriveni ili zapušeni.

Osim toga redovno morate da ih čistite od prašine.

Vazduh se zagreva na zadnjoj strani rashladnog uređaja. Zbog toga ugradni orman mora biti urađen tako da se obezbedi besprekorna ventilacija (vidi odeljak „Ugradne mere“ i priloženo uputstvo za montažu).

Vrata elementa

Horizontalni i vertikalni zazor

Zavisno od dizajna kuhinje određeni su debljina i radijus ivica vrata elementa, kao i zazor sa svih strana (horizontalno i vertikalno).

Zato obavezno vodite računa o sledećem:

- Horizontalni zazor

Zazor između vrata elementa i vrata ormara iznad ili ispod njega mora da iznosi minimalno 3 mm.

- Vertikalni zazor

Ako je zazor između vrata elementa rashladnog uređaja i prednje strane susednog kuhinjskog elementa, na strani sa šarkama ili završne bočne strane elementa previše mali, prilikom otvaranja vrata rashladnog uređaja može doći do kolizije sa frontom kuhinjskog elementa/bočnom stranom elementa.

Zavisno od debljine i radijusa ivica vrata elementa potrebno je podesiti zazor.

Vodite računa o ovome prilikom planiranja kuhinje ili zamene rashladnog uređaja tako što ćete razmotriti odgovarajuća rešenja ugradnje.

Debljina vrata elementa A [mm]	Zazor X [mm] za različite radijuse ivica B			
	R0	R1,2	R2	R3
≥16–19	najmanje 3			
20	5	4	4	3,5
21	5,5	5	4,5	4
22	6,5	6	5,5	5

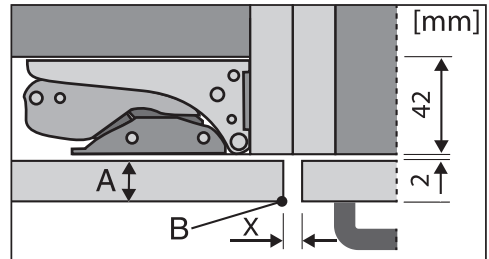

front susednog kuhinjskog elementa

A = debljina fronta elementa

B = radijus ivica

X = zazor

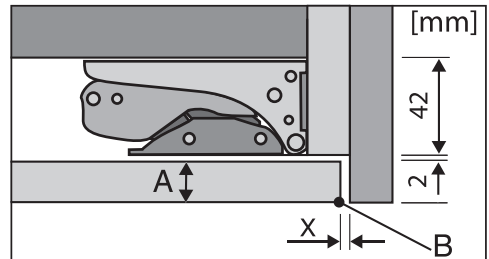

završna bočna strana

A = debljina fronta elementa

B = radijus ivica

X = zazor

Savet: Montirajte distancer između korpusa elementa i završne bočne strane. Tako ćete dobiti zazor odgovarajuće veličine.

Instalacija

Težina vrata kuhinjskog elementa

 Opasnost od oštećenja usled previše teških vrata elementa.

Montirana vrata elementa, čija težina prekorači dozvoljenu, mogu da prouzrokuju oštećenja na šarkama, što bi između ostalog moglo da oslabi funkcionisanje uređaja.

Maksimalna dozvoljena težina vrata elementa iznosi:

Rashladni uređaj	kg
FNS 7040 C, FNS 7040 E	14
FNS 7140 E	16

Ugradne mere

Ugradnja u visoki orman/bočni prikaz

Sve dimenzije su u mm.

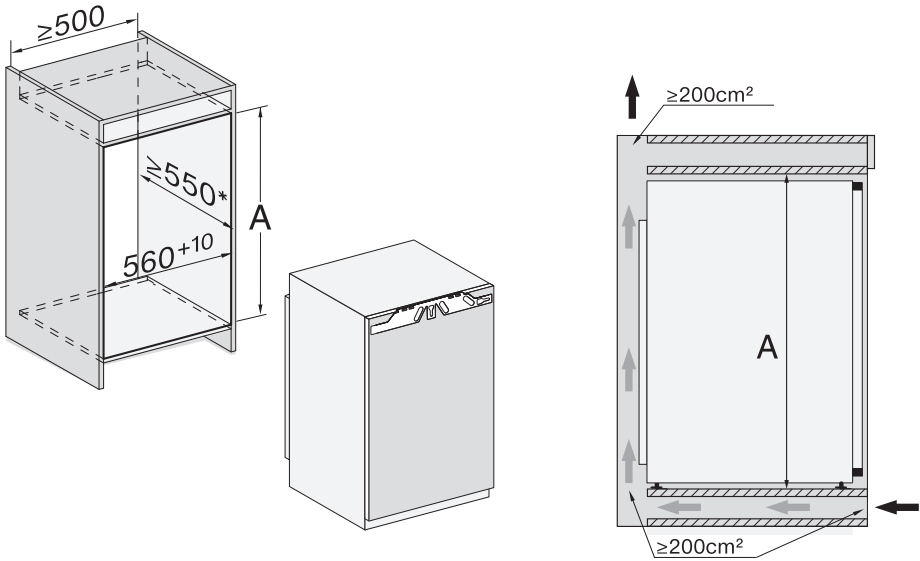

* Deklarisana potrošnja energije je dobijena na osnovu dubine ugradnog elementa od 560 mm. Rashladni uređaj kompletno funkcioniše kada je dubina ugradnog elementa 550 mm, ali ima neznatno veću potrošnju energije.

Pre ugradnje vodite računa da ugradni orman tačno odgovara navedenim ugradnim merama.

	Visina elementa za ugradni uređaj A
FNS 7040 C, FNS 7040 E	714 – 730
FNS 7140 E	874 – 890

Instalacija

Priključci i dovod i odvod vazduha

Sve dimenzije su u mm.

Obavezno se pridržavati navedenih otvora za dovod i odvod vazduha kako bi se obezbedilo pravilno funkcionisanje rashladnog uređaja.

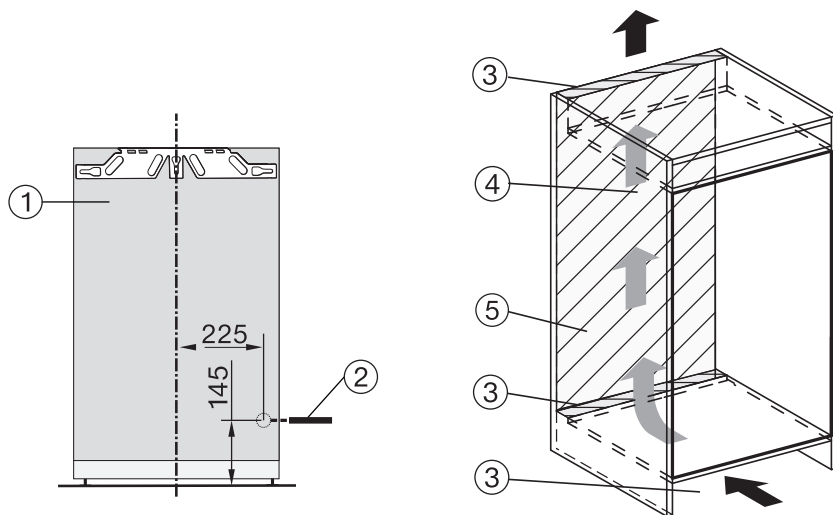

- ① Prikaz s prednje strane
- ② Priključni kabl, dužina = 2.200 mm
Duži priključni kabl može da se nabavi kod Miele servisne službe.
- ③ Izrez za ventilaciju, min. 200 cm²
- ④ Ventilacija
- ⑤ Nema priključka u ovoj oblasti

Ograničavanje ugla otvaranja vrata na uređaju

Šarke vrata su fabrički podešene tako da vrata uređaja mogu široko da se otvore.

Ukoliko ugao otvaranja vrata uređaja treba da bude ograničen na oko 90°, to može da se podesi na šarkama.

Graničnike otvaranja vrata treba montirati pre ugradnje rashladnog uređaja.

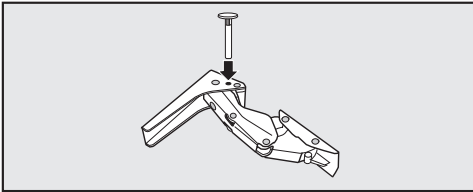

- U šarke odozgo stavite priložene klinove za ograničenje otvaranja vrata.

Ugao otvaranja vrata uređaja je sada ograničen na oko 90°.

Instalacija

Električni priključak

Rashladni uređaj sme da se priključi isključivo pomoću priloženog priključnog kabla na utičnicu sa zaštitnim kontaktom.

Rashladni uređaj postavite tako da utičnica bude pristupačna. Ukoliko utičnica nije pristupačna, obezbedite da se instalira razdvojni uređaj za svaki pol.

 **Opasnost od požara usled pregrevanja.**

Puštanje u rad rashladnog uređaja preko višestrukih utičnica i produžnih provodnika može da dovede do preopterećenja provodnika.

Iz sigurnosnih razloga nemojte da koristite višestruke utičnice i produžne provodnike.

Električna instalacija mora biti izvedena u skladu sa standardom VDE 0100.

Preporučujemo da za električni priključak rashladnog uređaja iz bezbednosnih razloga koristite zaštitnu sklopku (RCD) tipa  u kućnoj instalaciji.

Oštećen priključni kabl sme da se zameni samo specijalnim priključnim provodnikom istog tipa (može se nabaviti kod Miele servisa). Iz bezbednosnih razloga zamenu sme da vrši samo kvalifikovano stručno lice ili Miele servis.

U ovom uputstvu za upotrebu ili na natpisnoj pločici možete naći informacije o nazivnoj snazi i odgovarajućoj zaštiti. Uporedite ove podatke sa podacima za električni priključak na licu mesta. U slučaju nedoumice raspitajte se kod električara.

Moguć je povremeni ili neprekidni režim rada u sistemu za snabdevanje energijom koji je nezavisan ili nije sinhronizovan sa mrežom (kao što su npr. izolovane mreže, rezervni sistemi). Preduslov za rad je da sistem za snabdevanje energijom bude u skladu sa specifikacijama EN 50160 ili sličnim.

Mere zaštite koje su predviđene u kućnoj instalaciji i u ovom proizvodu kompanije Miele po svojoj funkciji i načinu rada takođe moraju biti osigurane u izolovanim uslovima rada ili u režimu rada koji nije sinhronizovan sa mrežom, ili moraju biti zamenjene ekvivalentnim merama u instalaciji. Kao što je, na primer, opisano u aktuelnom izdanju VDE-AR-E 2510-2.

Priključivanje rashladnog uređaja

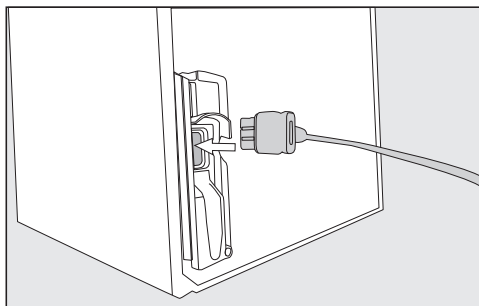

- Utaknite utikač za struju rashladnog uređaja na zadnjoj strani rashladnog uređaja.

Vodite računa da mrežni utikač uređaja pravilno upadne u ležište.

- Utaknite utikač za struju rashladnog uređaja u utičnicu.

Rashladni uređaj je sada priključen na električnu mrežu.

Ovako štedite energiju:

Mesto postavljanja uređaja Pri povišenim temperaturama okoline rashladni uređaj mora češće da hladi i pri tome troši više energije. Zato:

- Rashladni uređaj postavite u dobro provetrenu prostoriju.
- Ne postavljajte rashladni uređaj u blizini izvora toplote (grejno telo, šporet).
- Štitite rashladni uređaj od direktnog sunčevog zračenja.
- Pobrinite se za idealnu temperaturu okoline od oko 20°C.
- Otvore za dovod i odvod vazduha držite slobodnim i redovno ih čistite od prašine.

Podešavanje temperature Što je niža podešena temperatura, to je veća potrošnja energije. Preporučuju se sledeća podešavanja:

- Zona za zamrzavanje -18°C.

Upotreba Usled dovedene toplote i otežane cirkulacije vazduha povećava se potrošnja energije. Zato:

- Vrata uređaja otvarajte uvek samo onoliko koliko je neophodno. Dobro razvrstavanje namirnica pomaže pri orijentaciji.
- Nakon otvaranja, potpuno zatvorite vrata uređaja.
- Pre nego što topla jela i napitke smestite u rashladni uređaj, ostavite ih da se prohlade.
- Namirnice odlažite dobro upakovane ili dobro pokriveno.
- Ne prepunjavajte pregrade, kako bi vazduh mogao da cirkuliše.
- Pridržavajte se fabričkih podešavanja prilikom raspoređivanja fioka i policica za odlaganje namirnica.
- Vodite računa da prilikom skladištenja namirnica prorezi ventilatora ne budu prekriveni.

Opis uređaja

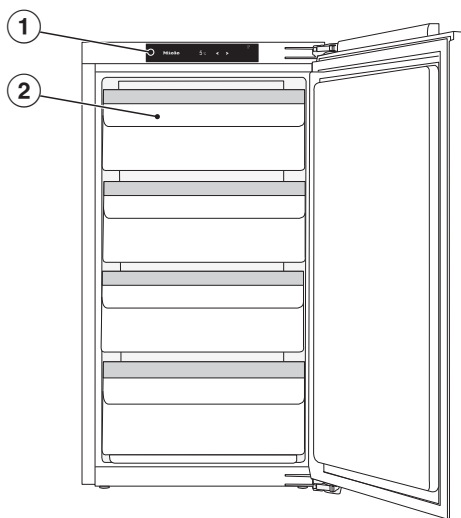

Na slici je prikazan primer modela uređaja.

- ① Displej
- ② Fioke za zamrzavanje

Komandna ploča sa početnim ekranom

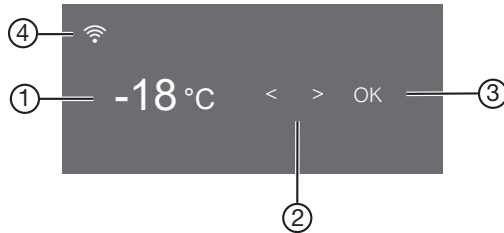









- ① Indikator temperature za zonu za zamrzavanje
- ② Senzorski tasteri za izbor podešavanja
- ③ Senzorski taster OK za potvrdu izbora
- ④ Indikator Miele@home status veze
(vidljiv samo ako je konfigurisana funkcija Miele@home)

Režim podešavanja ⚙️

U režimu podešavanja možete da birate sledeće funkcije i delimično promenite njihove postavke:

Simbol	Funkcija	Fabričko podešavanje
	Uključivanje ili isključivanje funkcije režima rada Party (vidi poglavlje „Aktiviranje drugih podešavanja“)	Isključeno
	Uključivanje ili isključivanje blokade uključivanja uređaja (vidi poglavlje „Aktiviranje drugih podešavanja“)	(Isključeno)
	Uključivanje ili isključivanje funkcije režima rada Šabat (vidi poglavlje „Aktiviranje drugih podešavanja“)	Isključeno
	Pristupanje informacijama o funkciji režima rada Šabat (vidi poglavlje „Aktiviranje drugih podešavanja“)	—
	Promena vremena do aktiviranja alarma za vrata (vidi poglavlje „Aktiviranje drugih podešavanja“)	1:00

Opis uređaja

	Konfigurisanje funkcije Miele@home po 1. put, aktiviranje i deaktiviranje WLAN-a ili resetovanje konfiguracije mreže (vidi poglavlje „Aktiviranje drugih podešavanja“)	Aplikacija
	Uključivanje ili isključivanje zvuka tastera	Uključeno
	Izmena jačine zvučnih upozorenja ili signala i potpuno isključivanje jačine zvučnih upozorenja ili signala (vidi poglavlje „Aktiviranje drugih podešavanja“)	Uključeno /stepen 5
	Menjanje osvetljenosti ekrana (vidi poglavlje „Aktiviranje drugih podešavanja“)	Stepen 4
	Promena jedinice temperature (°celzijus ili °farenhajt)	°C
	Isključivanje demo programa (vidljivo samo kada je isključeno) (vidi poglavlje „Aktiviranje drugih podešavanja“)	Isključeno
	Vraćanje podešavanja na fabrička podešavanja (vidi poglavlje „Aktiviranje drugih podešavanja“)	—
	Pristupanje informacijama (oznaka modela i fabrički broj) o Vašem rashladnom uređaju (vidi poglavlje „Aktiviranje drugih podešavanja“)	—

Izaberite željenu funkciju u režimu podešavanja ⚙️

- Na komandnoj tabli dodirnite senzorski taster *OK*.

Na displeju se prikazuje 📊.

- Listajte pomoću senzorskog tastera < ili > do simbola ⚙️.
- Dodirnite *OK*.
- Izaberite željenu funkciju pomoću senzorskog tastera < ili >.
- Da biste izabrali željenu funkciju dodirnite *OK*.

Kada je funkcija **uključena**, pojavljuje se tačka u gornjem uglu ekrana[•].

- Da biste opozvali izbor odabrane funkcije, dodirnite *OK*.

Kada je funkcija **isključena**, tačka u gornjem uglu ekrana nestaje.

Napuštanje režima podešavanja ⚙️

- Listajte pomoću senzorskog tastera < ili > do simbola ↩️.
- Dodirnite *OK*.
- Listajte pomoću senzorskog tastera < ili > do simbola ↩️ i dodirnite *OK*.
- **Alternativno:**
Sačekajte otprilike 15 sekundi nakon poslednjeg pritiska tastera.
Tada se automatski izlazi iz režima podešavanja.

Opis uređaja

Priloženi pribor

Posuda za kocke leda

Pribor koji se posebno kupuje

Prilagođeni rashladnom uređaju možete da naručite korisne delove pribora i sredstva za čišćenje i održavanje iz Miele asortimana.

Pribor koji se posebno kupuje možete da poručite preko Miele Webshop-a. Ove proizvode možete da nabavite i preko Miele servisne službe (vidi na kraju ovog uputstva za upotrebu) i kod Vašeg Miele specijalizovanog prodavca.

Univerzalna krpa od mikrovlakana

Krpa od mikrovlakana Vam je korisna prilikom uklanjanja otisaka prstiju i manje prljavštine na prednjim stranama od plemenitog čelika, na komandnim pločama uređaja, prozorima, nameštaju, prozorima automobila, itd.

MicroCloth set

MicroCloth set se sastoji od univerzalne krpe, krpe za staklo i krpe za visoki sjaj. Ove krpe su posebno otporne na kidanje i habanje. Zbog svojih vrlo finih mikrovlakana ove krpe postižu izuzetan efekat čišćenja.

MicroCloth HyClean

MicroCloth HyClean je antibakterijska višenamenska krpa i posebno je otporna na kidanje i izdržljiva. Može se koristiti suva ili mokra, sa ili bez sredstva za čišćenje.

SoftClose šarke

Pomoću SoftClose šarki, vrata Vašeg uređaja se zatvaraju veoma meko i tiho.

Pored toga, vrata uređaja se pod uglom otvaranja manjim od 30° automatski zatvaraju.

Uključivanje i isključivanje rashladnog uređaja

Pre prve upotrebe

- Uklonite svu ambalažu i zaštitne folije.
- Očistite unutrašnjost vitrine i pribor (vidi poglavlje „Čišćenje i održavanje“).

Priključivanje rashladnog uređaja



- Priključite rashladni uređaj na električnu mrežu, kao što je opisano u poglavlju „Električni priključak“.

Na ekranu se prvo prikazuje Miele, a zatim .

Uključivanje rashladnog uređaja

- Otvorite vrata uređaja.
- Na komandnoj tabli dodirnite senzorski taster OK.

Rashladni uređaj počinje da hladi.

Čim se dostigne podešena temperatura zamrzavanja, gasi se simbol  , indikator temperature zone za zamrzavanje neprekidno svetli, a zvučni signal upozorenja se više ne čuje.

- Ako Vam zvučni signal upozorenja smeta, dodirnite OK.

Zvučni signal upozorenja se više ne čuje.

Rashladni uređaj se podešava na unapred odabrane temperature.

U zonu za zamrzavanje stavite namirnice tek kada temperatura u zoni za zamrzavanje bude dovoljno niska (najmanje -18°C).

Uključivanje i isključivanje rashladnog uređaja

Isključivanje rashladnog uređaja

- Na komandnoj tabli dodirnite senzorski taster OK.

Na displeju se prikazuje 🌡️.

- Dodirnite OK.

- Listajte pomoću senzorskog tastera < do simbola ⏻.

- Dodirnite OK.

Na displeju se prikazuje ⏻.

Hlađenje je isključeno.

Obratite pažnju. Rashladni uređaj nije odvojen od električne mreže kada se isključí.

Obratiti pažnju ako ste duže vreme odsutni

Ukoliko zbog dužeg odsustva isključite rashladni uređaj, ali ga ne očistite, postoji opasnost da će se stvoriti buđ ako vrata uređaja ostanu zatvorena.

Obavezno očistite rashladni uređaj.

Ako rashladni uređaj nećete da koristite duže vreme, onda uradite sledeće:

- Isključite rashladni uređaj.
- Izvucite utikač iz struje ili isključite osigurač u kućnoj instalaciji.
- Da biste rashladni uređaj dovoljno provetрили i sprečili stvaranje neprijatnih mirisa, očistite i ostavite uređaj otvoren.

Odgovarajuće podešavanje temperature je vrlo važno za čuvanje životnih namirnica. Zbog mikroorganizama namirnica se brzo kvare, što se može sprečiti ili odložiti odgovarajućom temperaturom skladištenja. Temperatura utiče na brzinu razvoja mikroorganizama. Smanjenjem temperature ovi procesi se usporavaju.

Za zamrzavanje svežih namirnica i dugo čuvanje namirnica potrebna je temperatura od **-18°C**. Na ovoj temperaturi se uglavnom sprečava razvoj mikroorganizama. Čim temperatura poraste iznad -10°C, počinje razlaganje namirnica zbog mikroorganizama i namirnica se kraće održavaju. Iz tog razloga je dozvoljeno ponovo zamrznuti delimično ili potpuno odmrznute namirnice tek nakon njihove obrade (kuvanjem ili pečenjem). Na visokim temperaturama će većina mikroorganizama biti uništena.

Temperatura u rashladnom uređaju raste:

- što se vrata uređaja otvaraju češće i duže.
- što se više namirnica stavi u uređaj.
- što su toplije sveže stavljene namirnice.
- što je temperatura okoline u kojoj se rashladni uređaj nalazi viša. Rashladni uređaj je napravljen za određenu klimatsku klasu (opseg temperature okoline) čijih granica se treba pridržavati.

Indikator temperature

U normalnom režimu rada na ekranu se prikazuje **najviša temperatura u zoni za zamrzavanje** koja trenutno vlada u rashladnom uređaju.

U zavisnosti od temperature okruženja i podešavanja, može biti potrebno nekoliko sati dok se ne dostigne odgovarajuća temperatura koja se zatim neprekidno prikazuje.

Podešavanje temperature

- Na komandnoj tabli dodirnite senzorski taster **OK**.

Na displeju se prikazuje .

- Dodirnite **OK**.
- Promenite temperaturu uz pomoć senzorskih tastera **<** i **>**.
- Dodirnite **OK**.

Indikator temperature ponovo prebacuje na stvarnu temperaturu koja je u tom trenutku u rashladnom uređaju.

Moguće vrednosti podešavanja

- Zona za zamrzavanje: -15 do -28°C

Odgovarajuća temperatura

Ukoliko ste menjali podešavanje temperature:

- Nakon nekoliko sati prekontrolišite indikator temperature. Tek tada će biti podešena stvarna temperatura.
- Nakon oko 6 sati kod malo napunjenog rashladnog uređaja
- Nakon oko 24 sati kod punog rashladnog uređaja

Ako je nakon tog perioda temperatura previsoka ili preniska:

- Ponovo podesite temperaturu.

Korišćenje funkcije Intenzivno zamrzavanje

Super zamrzavanje ❄️

Pri uključenoj funkciji Super zamrzavanje ❄️ **zona za zamrzavanje** se veoma brzo hladi do najniže vrednosti (u zavisnosti od temperature okoline). Rashladni uređaj radi sa maksimalnom snagom hlađenja i temperatura opada. Izaberite ovu funkciju pre zamrzavanja svežih namirnica. Tako ćete postići da se namirnice brzo zamrznu i da se na taj način očuvaju hranljive vrednosti, vitamini, izgled i ukus.

Pri uključenoj funkciji Super zamrzavanje ❄️ može doći do češće pojave šumova na uređaju.

Funkciju Super zamrzavanje morate da uključite otprilike **6 sati pre stavljanja** namirnica koje treba zamrznuti. Ako se koristi **maksimalni kapacitet zamrzavanja** ❄️ funkciju Super zamrzavanje morate da uključite **24 sata ranije** ❄️.

Funkcija Super zamrzavanje ❄️ se automatski isključuje nakon 72 sata. Rashladni uređaj ponovo radi normalnom snagom hlađenja. Dužina vremena do isključivanja funkcije zavisi od količine sveže stavljenih namirnica.

Savet: Radi uštede energije funkciju Super zamrzavanje možete sami isključiti čim namirnice ili napici budu dovoljno hladni.

Funkciju Super zamrzavanje ne morate uključivati

- ukoliko stavljate već zamrznute namirnice.
- ukoliko dnevno zamrzavate samo do 2 kg namirnica.

Uključivanje i isključivanje funkcije Super zamrzavanje ❄️

- Na komandnoj tabli dodirnite senzorski taster OK.

Na displeju se prikazuje ❄️.

- Dodirnite OK.
- Listajte pomoću senzorskog tastera < do simbola ❄️.
- Dodirnite OK.

Kada je **uključena** funkcija Super zamrzavanje ❄️, pojavljuje se tačka u gornjem uglu ekrana •.

- Listajte pomoću senzorskog tastera > do željene vrednosti temperature i dodirnite OK.

Aktiviranje drugih podešavanja

Objašnjenja o datim podešavanjima

U nastavku su opisane samo podešavanja za koja su potrebna dodatna objašnjenja.

Dok se nalazite u meniju za podešavanje alarm za vrata ili neka druga poruka upozorenja se automatski potiskuju.

Režim rada Party

Funkcija Party se posebno preporučuje ako želite brzo da zamrznete velike količine svežih namirnica.

Savet: Uključite funkciju režim rada Party oko 4 sata pre stavljanja namirnica.

Pri uključenom režimu rada Party funkcija Super zamrzavanje se automatski uključuje.

Funkcija režim rada Party se automatski isključuje nakon otprilike 24 sata. Funkciju režim rada Party možete u bilo koje vreme da isključite ranije.

U slučaju nestanka struje funkcija režim rada Party se isključuje.

Uključivanje funkcije zaključavanja

Aktivirana funkcija zaključavanja štiti od nenamernog isključivanja rashladnog uređaja i od neželjenih podešavanja od strane neovlašćenih osoba, npr. dece.

- Listajte u režimu podešavanja pomoću senzorskog tastera < ili > do simbola .

- Dodirnite OK.

Kada je funkcija zaključavanja uključena, pojavljuje se tačka u gornjem uglu ekrana .

- Zatvorite vrata uređaja. Tek tada je funkcija zaključavanja uključena .

Kratkotrajno deaktiviranje funkcije zaključavanja

Ako npr. želite da promenite temperaturu, funkcija zaključavanja može nakratko da se deaktivira:

- Dodirnite OK.

Na displeju se prikazuje .

- Dodirnite senzorski taster OK u trajanju od 6 sekundi.

Na displeju se prikazuje .

- Dodirnite OK.

- Sada izvršite potrebna podešavanja.

- Dodirnite OK.

Zatvaranjem vrata uređaja ponovo se uključuje funkcija zaključavanja .

Potpuno isključivanje funkcije zaključavanja

- Dodirnite OK.

Na displeju se prikazuje .

Aktiviranje drugih podešavanja

- Dodirnite senzorski taster *OK* u trajanju od 6 sekundi.

Na displeju se prikazuje .

- Listajte pomoću senzorskog tastera < ili > do simbola .

- Dodirnite *OK*.

- Listajte pomoću senzorskog tastera < ili > do simbola .

- Dodirnite *OK*.

Kada je funkcija zaključavanja isključena, na ekranu se pojavljuje .

Šabat program

Radi podrške verskim običajima rashladni uređaj raspoložbe Šabat programom.

Uključen Šabat program  se zatim prikazuje na početnom ekranu.

Ekran se gasi posle 3 sekunde.

Dok je uključen Šabat program  ne možete da aktivirate podešavanja na Vašem rashladnom uređaju.



Vodite računa da su vrata uređaja dobro zatvorena, jer su optički i zvučni signali isključeni.

Funkcija Šabat program  se automatski isključuje nakon otprilike 120 sati.

Kada je uključen Šabat program , deaktiviraju se:



- svi akustički i optički signali
- indikator temperature

Sve ostale prethodno aktivirane funkcije ostaju aktivirane.



 **Ugrožavanje zdravlja usled konzumiranja pokvarenih namirnica.**
Pošto se tokom rada programa Šabat  ne prikazuje mogući prekid u napajanju strujom, namirnice mogu potpuno ili delimično da se odmrznu. Time se skraćuje rok trajanja namirnica.
Ukoliko je tokom rada programa Šabat  došlo do prekida napajanja strujom, proverite kvalitet namirnica.

Aktiviranje drugih podešavanja

Uključivanje Šabat-programa

■ Listajte u režimu podešavanja  pomoću senzorskog tastera < ili > do simbola .

■ Dodirnite *OK*.

Kada je Šabat-program  uključen, pojavljuje se tačka u gornjem uglu ekrana .

Posle 3 sekunde displej se gasi.



■ Zatvorite vrata uređaja.

Isključivanje Šabat-programa

■ Dodirnite senzorski taster *OK*.

Na displeju se prikazuje .

■ Dodirnite *OK*.

Kada je Šabat-program  uključen, pojavljuje se tačka u gornjem uglu ekrana .

■ Dodirnite *OK*.

Kada je Šabat-program  isključen, tačka u gornjem uglu ekrana nestaje.



Informacija o Šabat-programu

Ovaj proizvod je sertifikovan od strane međunarodnog instituta za košer sertifikaciju Star-K.

Ovde možete pronaći verziju sertifikata Star-K.

Promena vremena do aktiviranja alarma za vrata

Možete da podesite koliko brzo treba da se oglašava alarm za vrata nakon otvaranja vrata uređaja.

■ Listajte u režimu podešavanja  pomoću senzorskog tastera < ili > do simbola .

■ Dodirnite *OK*.

■ Pomoću senzorskih tastera < i > odaberite željeni period između 30 sekundi i 3 minuta: 30 sekundi.

■ Dodirnite *OK*.

Miele@home

Vaš rashladni uređaj je opremljen integrisanim WLAN modulom.

Umrežavanje je fabrički deaktivirano.

Za korišćenje su Vam potrebni:

- WLAN mreža
- Miele aplikacija
- Miele korisnički nalog. Korisnički nalog možete da kreirate putem Miele aplikacije.

Miele aplikacija Vas vodi prilikom povezivanja rashladnog uređaja i kućne WLAN mreže.

Nakon što ste povezali rashladni uređaj u Vašu WLAN mrežu, pomoću aplikacije možete npr. da radite sledeće:

- da pristupite informaciji o statusu rada Vašeg rashladnog uređaja
- da menjate podešavanja Vašeg rashladnog uređaja

Povezivanjem rashladnog uređaja u Vašu WLAN mrežu povećava se potrošnja električne energije, čak i kada je rashladni uređaj isključen.

Obezbedite da signal Vaše WLAN mreže bude dovoljno jak na mestu postavljanja Vašeg rashladnog uređaja.

Dostupnost WLAN veze

WLAN veza deli frekventni opseg sa drugim uređajima (npr. mikrotalasnim rećnama, igračkama na daljinsko upravljanje). Usled toga prilikom povezivanja može doći do smetnji, povremeno ili potpuno. Iz tog razloga ne može da se obezbedi stalna raspoloživost ponuđenih funkcija.

Raspoloživost Miele@home

Korišćenje aplikacije Miele zavisi od raspoloživosti servisa Miele@home u Vašoj zemlji.

Servis Miele@home nije raspoloživ u svakoj zemlji.

Informacije o raspoloživosti naći ćete na internet strani www.miele.com.

Miele aplikacija

Miele aplikaciju možete besplatno preuzeti sa Apple App Store® ili Google Play Store™-a.



Aktiviranje drugih podešavanja

Konfigurisanje Miele@home prvi put

■ Listajte u režimu podešavanja  pomoću senzorskog tastera < ili > do simbola @.

■ Dodirnite OK.

■ Pomoću senzorskih tastera < i > odaberite željeni način povezivanja (APP ili WPS).

■ Dodirnite OK.

Nakon uspešne prijave na početnom ekranu se pojavljuje .

Ukoliko veza nije mogla da se uspostavi, pojavljuje se .

Pokrenite postupak ponovo.



Deaktiviranje ili aktiviranje WLAN veze

■ Listajte u režimu podešavanja  pomoću senzorskog tastera < ili > do simbola @.

■ Dodirnite OK.

Kada je WLAN deaktiviran, na displeju se prikazuje simbol .

■ Da biste ponovo aktivirali WLAN vezu, dodirnite OK.

Kada je WLAN aktiviran pojavljuju se simbol , kao i tačka u gornjem uglu ekrana .

Kada je WLAN veza aktivna, pojavljuje se simbol  na početnom ekranu.

Resetovanje konfiguracije mreže

■ Listajte u režimu podešavanja  pomoću senzorskog tastera < ili > do simbola @.

■ Dodirnite OK.

■ Listajte pomoću senzorskog tastera > do simbola .

■ Dodirnite OK.

■ Listajte pomoću senzorskog tastera > do simbola X.

■ Dodirnite OK.



Sva izvršena podešavanja i unete vrednosti za Miele@home se resetuju.

WLAN veza je deaktivirana,  se gasi na početnom ekranu.

Resetujte mrežnu konfiguraciju kada Vaš rashladni uređaj budete odlagali, prodavali ili puštali u rad već korišćeni rashladni uređaj. Svi lični podaci se uklanjaju iz rashladnog uređaja. Osim toga, prethodni vlasnik više ne može da pristupi rashladnom uređaju.

Menjanje jačine zvučnih upozorenja i zvučnih signala

Možete da promenite jačinu zvučnih upozorenja i zvučnih signala (npr. kod alarma za vrata ili poruke o grešci). Ili možete da isključite zvučna upozorenja i zvučne signale ako se osećate uznemireno.



- Listajte u režimu podešavanja  pomoću senzorskog tastera < ili > do simbola .
- Dodirnite OK.
- Uz pomoć senzorskih tastera < i > odaberite jačinu zvučnih upozorenja i zvučnih signala.

■ Dodirnite OK.

Kada su zvučna upozorenja i zvučni signali isključeni, pojavljuje se .

Promena osvetljenosti displeja

Osvetljenost displeja možete da prilagodite svetlosnim uslovima u vašem okruženju.

- Listajte u režimu podešavanja  pomoću senzorskog tastera < ili > do simbola .
- Dodirnite OK.
- Uz pomoć senzorskih tastera < i > odaberite željenu osvetljenost displeja.
- Dodirnite OK.



Isključivanje demo programa

Demo program  omogućava specijalizovanoj prodavnici da prezentuje rashladni uređaj bez uključene funkcije hlađenja. Ovo podešavanje Vam nije potrebno za privatnu upotrebu.

Ako je fabrički uključen demo program, nakon uključivanja rashladnog uređaja na displeju se prikaže .

- Na komandnoj tabli dodirnite senzorski taster OK.

Na displeju se prvo prikazuje Miele, a zatim početni ekran.



- Dodirnite OK.
- Listajte u režimu podešavanja  pomoću senzorskog tastera < ili > do simbola .
- Dodirnite OK.

Nakon isključivanja demo programa , rashladni uređaj se isključuje i mora ponovo da se uključi.

Aktiviranje drugih podešavanja

Resetovanje podešavanja na fabrička podešavanja

Sva podešavanja rashladnog uređaja se u statusu isporuke vraćaju na fabrička podešavanja (Podešavanja vidi poglavlje „Opis uređaja“).

- Listajte u režimu podešavanja  pomoću senzorskog tastera < ili > do simbola .
- Dodirnite OK.
- Listajte pomoću senzorskog tastera > do simbola .
- Dodirnite OK.

Rashladni uređaj se isključuje i mora ponovo da se uključi.

Informacije

Na ekranu se prikazuju podaci o uređaju (oznaka modela i fabrički broj).

Savet: Ovi podaci o uređaju su važni prilikom prijavljivanja greške Miele servisu (vidi poglavlje „Servis“.)

Alarm za temperaturu i alarm za vrata

 Ugrožavanje zdravlja usled konzumiranja pokvarenih namirnica.

Ako je temperatura duže vreme bila viša od -18°C , namirnice mogu da se odmrznu delimično ili potpuno. Time se skraćuje rok trajanja namirnica.

Proverite da li su se namirnice potpuno ili delimično odmrznule. U tom slučaju potrošite ove namirnice što je pre moguće ili dalje obradite namirnice (kuvanjem ili pečenjem) pre nego što ih ponovo zamrznete.

Alarm za temperaturu

Da temperatura u zoni za zamrzavanje ne bi neprimetno porasla, rashladni uređaj je opremljen sistemom za upozoravanje.

Ako temperatura u zoni za zamrzavanje dostigne previsoku temperaturnu oblast, na indikatoru temperature  zasvetleće crveno svetlo.

Dodatno će se oglasiti zvučni signal upozorenja sve dok ne prođe stanje alarma ili dok se prethodno ne isključi zvučni signal upozorenja.

Kada će rashladni uređaj prepoznati neku temperaturnu oblast kao previsoku, zavisi od podešene temperature.

Alarm za temperaturu će se prikazati pre postojećeg alarma za vrata.

Zvučni i vizuelni signal javlja se na primer u sledećim situacijama:

- Pri uključivanju rashladnog uređaja temperatura u temperaturnoj zoni previše odstupa od podešene temperature.
- Prilikom razvrstavanja i vađenja zamrznutih namirnica ulazi previše toplotnog vazduha iz prostorije.
- Pri zamrzavanju veće količine namirnica.
- Pri zamrzavanju tople sveže namirnice.
- Došlo je do nestanka struje.
- Rashladni uređaj je neispravan.

Pre nego što isključite alarm za temperaturu, treba utvrditi uzrok alarma za temperaturu i otkloniti ga.

Ako Vam zvučni signal upozorenja smeta, možete da ga isključite ranije.

■ Dodirnite OK.

Poruka upozorenja je potvrđena:  se gasi, a zvučni signal upozorenja utihne.

Na displeju se pojavi početni ekran: na indikatoru temperature se u trajanju od oko 1 minuta trepereći prikaže najviša temperatura koja je bila do tada u rashladnom uređaju. Indikator temperature prebacuje zatim na aktuelnu temperaturu.

Zvučni signal upozorenja se više ne čuje. Simbol  se gasi čim prestane stanje alarma.

Alarm za temperaturu i alarm za vrata

Alarm za vrata

Da bi se sprečio gubitak energije dok su vrata uređaja otvorena i radi zaštite namirnica u frižideru od toplote, rashladni uređaj je opremljen sistemom za upozoravanje.

Ukoliko vrata uređaja stoje otvorena duže vreme, na indikatoru temperature se prikazuje . Dodatno se čuje zvučni signal upozorenja.

Vreme do aktiviranja alarma za vrata može da se promeni. Alarm za vrata možete i da isključite (vidi poglavlje „Aktiviranje drugih podešavanja“).

Čim zatvorite vrata uređaja zvučni signal upozorenja utihne, a na displeju se gasi .

Isključivanje alarma za vrata pre vremena

Ako Vam zvučni signal upozorenja smeta, možete da ga isključite ranije.

■ Dodirnite OK.

Zvučni signal upozorenja se više ne čuje i simbol  se gasi.

Ako se vrata uređaja ne zatvore, zvučni signal upozorenja se se ponavlja nakon 3 minuta.

Šta se dešava prilikom zamrzavanja svežih namirnica?

 Ugrožavanje zdravlja usled konzumiranja pokvarenih namirnica. Ako je temperatura duže vreme bila viša od -18°C , namirnice mogu da se odmrznu delimično ili potpuno. Time se skraćuje rok trajanja namirnica. Proverite da li su se namirnice potpuno ili delimično odmrznule. U tom slučaju potrošite ove namirnice što je pre moguće ili dalje obradite namirnice (kuvanjem ili pečenjem) pre nego što ih ponovo zamrznete.

Sveže namirnice morate da zamrznete što brže, da bi se očuvale hranljive vrednosti, vitamini, izgled i ukus.

Kada je namirnica brzo zamrznuta, tečnost u ćeliji ima manje vremena da iz ćelija pređe u međuprostor. Ćelije se znatno manje skupljaju. Prilikom odmrzavanja samo mala količina tečnosti, koja je prešla u međuprostor, može da se vrati u ćelije, tako da je gubitak so-kova veoma mali. Usled toga se stvara samo malo vode.

Maksimalni kapacitet zamrzavanja

Da bi se osiguralo da se namirnice što brže zamrznu do jezgra, ne sme se prekoračiti maksimalni kapacitet zamrzavanja. Maksimalni kapacitet zamrzavanja u roku od 24 sata možete naći na natpisnoj pločici „Kapacitet zamrzavanja ... kg/24 h“.

Stavljanje gotove smrznute hrane u rashladni uređaj

Kada želite da stavite u rashladni uređaj gotove smrznute namirnice, proverite već prilikom kupovine u prodavnici sledeće:

- da li je ambalaža oštećena
- rok trajanja
- temperatura zone za hlađenje u prodavnici mora da bude -18°C ili niža
- Gotove smrznute namirnice po mogućnosti transportujte u rashladnoj torbi i brzo smestite smrznute namirnice u rashladni uređaj.

Zamrzavanje i čuvanje

Zamrzavanje svežih namirnica

Pre stavljanja namirnica

- Ako imate količinu svežih namirnica veću od 2 kg, uključite funkciju Super zamrzavanje ❄ 6 sati pre stavljanja namirnica.
- Kod još veće količine namirnica za zamrzavanje, uključite funkciju Super zamrzavanje ❄ 24 sata pre nego što stavite namirnice.

Namirnice koje su već stavljene u odeljak za zamrzavanje tako će dobiti rezervu hladnoće.

- Za zamrzavanje koristite samo sveže i besprekorne namirnice.

Imajte na umu da određene namirnice nisu pogodne za zamrzavanje. Tu, na primer, spadaju neke vrste povrća, koje se obično jedu sirove, kao što su listovi salate ili rotkvice.

Savet: Da bi se sačuvali boja, ukus, aroma i vitamin C, povrće treba da blanširate pre zamrzavanja. U tu svrhu stavite povrće u porcijama 2–3 minuta u ključalu vodu. Posle toga izvadite povrće i stavite brzo u hladnu vodu da se ohladi. Ostavite povrće da se ocedi.

Pakovanje namirnica za zamrzavanje

- Namirnice zamrzavajte u porcijama.

Savet: Radi sprečavanja isušenih površinskih slojeva smrznutih namirnica, izaberite odgovarajuće pakovanje (npr. kutije za zamrzavanje).

- Istisnite vazduh iz ambalaže i čvrsto zatvorite pakovanje.
- Na ambalaži napišite sadržaj i datum zamrzavanja.

Stavljanje namirnica za zamrzavanje

⚠ Opasnost od oštećenja usled previše namirnica.

Usled prevelikog opterećenja može da se ošteti fioka za zamrzavanje/ staklena ploča.

Pridržavajte se maksimalnih količina punjenja:

- fioka za zamrzavanje = 12 kg
- staklena ploča = 35 kg

Namirnice koje treba da se zamrznu ne smeju da dodiruju već zamrznute namirnice kako se ove ne bi delimično otopile.

- Da biste sprečili da se namirnice zamrzavanjem spoje ili prilepe, stavlajte suva pakovanja.

Da biste osigurali da se namirnice brzo zamrznu do jezgra, pakovanje ne treba da premašuje sledeću težinu:

- Voće i povrće maks. 1 kg
- Meso maks. 2,5 kg

- mala količina namirnica za zamrzavanje

Ove namirnice zamrznite u gornjim fiokama za zamrzavanje.

- Namirnice koje zamrzavate stavite po širini na dno **gornjih** fioka za zamrzavanje, kako bi se što brže potpuno zamrznule.

- VarioRoom: stavljanje maksimalne količine namirnica (vidi natpisnu pločicu)

Ukoliko su prorezi ventilatora zaklonjeni, snaga hlađenja se umanjuje, a potrošnja energije se povećava. Vodite računa da prilikom skladištenja namirnica ne budu zaklonjeni prorezi ventilatora.

Savet: Zonu za zamrzavanje možete takođe da povećate prema potrebi. Ako u rashladni uređaj hoćete da stavite veće komade namirnica, npr. ćurku ili divljač, možete da izvadite staklene ploče između fioka za zamrzavanje.

- Izvadite gornje fiokice za zamrzavanje.
- Namirnice koje zamrzavate stavite po širini na gornje staklene ploče kako bi se što brže potpuno zamrznule.

Nakon zamrzavanja:

- Isključite funkciju Super zamrzavanje ❄️.
- Zamrznute namirnice stavite u fioku za zamrzavanje i ponovo je gurnite u uređaj.

Vreme čuvanja zamrznutih namirnica

Grupa-namirnica	Vreme čuvanja (meseći)
Sladoled	2 do 6
Hleb, peciva	2 do 6
Sir	2 do 4
Riba, masna	1 do 2
Riba, posna	1 do 5
Kobasica, šunka	1 do 3
Divljač, svinjetina	1 do 12
Živina, govedina	2 do 10
Povrće, voće	6 do 18
Začinsko bilje	6 do 10

Vremena skladištenja su orijentacione vrednosti.

Kod uobičajenih smrznutih proizvoda u prodavnici treba gledati rok čuvanja koji je naveden na ambalaži.

Sa konstantnom temperaturom zamrzavanja od -18°C i uz odgovarajući higijenski program, u velikoj meri može da se iskoristi maksimalno vreme skladištenja namirnica i izbegne bacanje hrane.

Zamrzavanje i čuvanje

Brzo hlađenje napitaka

Flaše, koje ste stavili u zonu za zamrzavanje da bi se brzo ohladile, izvadite **najkasnije posle sat vremena**. Flaše bi mogle da puknu.

Korišćenje pribora

Priprema kocki leda

- Vodom napunite 3/4 posude za kocke leda i postavite je na dno fioke zamrzivača.
- Posudu za kocke leda, koja se zaledila za dno, odvojite tupim predmetom, npr. drškom kašike.

Savet: Kocke leda ćete lako izvaditi iz posude ukoliko ih nakratko stavite pod mlaz vode.

Rashladni uređaj je opremljen sistemom „NoFrost“ za automatsko otapanje rashladnog uređaja.

Nakupljena tečnost se kondenzuje na isparivaču i s vremena na vreme se automatski otapa i isparava.

Zbog automatskog otapanja u rashladnom uređaju nikada nema leda. Sa ovim posebnim sistemom se namirnice ne otapaju.

Čišćenje i održavanje

Natpisna pločica u unutrašnjosti rashladnog uređaja se ne sme uklanjati. Ona je potrebna u slučaju smetnje.

Vodite računa da voda ne dospe u elektroniku.

 Opasnost od oštećenja usled prodora vlage.

Para iz paročistača može da ošteti plastične i električne delove.

Za čišćenje rashladnog uređaja nemojte da koristite paročistač.

Napomene vezane za sredstvo za čišćenje

U unutrašnjosti rashladnog uređaja koristite samo sredstva za čišćenje i održavanje koja su neškodljiva za namirnice.

Da ne biste oštetili površine, prilikom čišćenja **nemojte** da koristite sledeće:

- sredstva za čišćenje koja sadrže sodu, amonijak, kiseline ili hlor;
- sredstva za čišćenje koja rastvaraju kamenac;
- abrazivna sredstva za čišćenje (npr. prašak, kremu za ribanje kamen za čišćenje);
- sredstva za čišćenje koja sadrže rastvarače;
- sredstva za čišćenje plemenitog čelika;
- sredstva za čišćenje mašine za pranje sudova;
- sprejeve za čišćenje rerni;
- sredstva za čišćenje stakla;
- abrazivne grube sunđere i četke (npr. sunđere za pranje lonaca);
- magične sunđere;
- oštre metalne strugače.

Za čišćenje Vam preporučujemo čistu sunđerastu krpu, mlaku vodu i malo sredstva za ručno pranje sudova.

Pripremanje rashladnog uređaja za čišćenje

- Isključite rashladni uređaj.

Na displeju se pojavljuje  i hlađenje je isključeno.

- Iz rashladnog uređaja izvadite namirnice i stavite ih na hladno mesto.
- Radi čišćenja izvadite dodatnu opremu koja može da se ukloni (vidi odeljak „Vađenje i rastavljanje dodatne opreme radi čišćenja“).

Čišćenje unutrašnjosti uređaja

Redovno čistite rashladni uređaj, bar jednom mesečno.

Ukoliko su nečistoće duže prisutne, može se desiti da posle nekog vremena nečistoće više ne mogu da se uklone.

Površine bi mogle da se oboje ili promene.

Najbolje je da odmah uklonite nečistoće.

- **Unutrašnjost uređaja** operite čistim sunđerom, mlakom vodom sa malo deterdženta za ručno pranje sudova.
- Posle čišćenja sve operite čistom vodom i obrišite mekom krpom.
- Da bi se rashladni uređaj dovoljno provetrao i sprečilo stvaranje neprijatnih mirisa, ostavite rashladni uređaj još nakratko otvorenim.

Čišćenje i održavanje

Ručno ili čišćenje pribora u mašini za pranje sudova

Sledeće delove bi trebalo čistiti isključivo **ručno**:

- sve fioke

Sledeći delovi su pogodni za **pranje u mašini za pranje sudova**:

 **Opasnost od oštećenja** usled previsokih temperatura mašine za pranje sudova.

Delovi rashladnog uređaja mogu pranjem u mašini za pranje sudova na preko 55°C da postanu neupotrebljivi i npr. da se deformišu.

Za delove koji su pogodni za pranje u mašini za pranje sudova odaberite isključivo programe za pranje sudova sa maksimalnom temperaturom od 55°C.

Zbog kontakta sa prirodnim bojama, koje se nalaze npr. u šargarepi, paradajzu i kečapu, plastični delovi bi mogli da se oboje prilikom pranja u mašini. Ova promena boje ne utiče na stabilnost delova.

- posudu za kocke leda
- sve staklene ploče

Vađenje i rastavljanje dodatne opreme za čišćenje

Vađenje fioka i staklenih ploča iz zone zamrzavanja

- Izvucite fioku i pri tome je malo podignite napred.
- Izvucite staklenu ploču malo je podižući napred.

Postavite staklene ploče i fioke u zonu zamrzavanja

- Stavite staklenu ploču ukoso na vodiće.
- Ugurajte staklenu ploču i pritom spustite staklenu ploču.
- Stavite fioku ukoso na vodiće.
- Ugurajte fioku i pri tome je spustite.

Čišćenje zaptivke na vratima

 Opasnost od oštećenja usled pogrešnog čišćenja.

Prilikom tretiranja zaptivke na vratima uljima ili mastima ona može da postane porozna.

Zaptivku na vratima ne premazujte uljima ili mastima.

- Zaptivku na vratima redovno čistite samo vodom i na kraju je temeljno obrišite suvom krpom.

Čišćenje otvora za dovod i odvod vazduha

Naslage prašine povećavaju potrošnju energije.

- Otvore za dovod i odvod vazduha čistite redovno uz pomoć četkice ili usisivača (za to koristite npr. usisnu četku za Miele usisivače).

Nakon čišćenja

- U rashladni uređaj postavite sve delove.
- Prema potrebi ponovo uključite rashladni uređaj.

Rashladni uređaj počinje ponovo da hladi.

- Uključite funkciju Super zamrzavanja ❄ na izvesno vreme kako bi se zona za zamrzavanje brzo ohladila.
- Fioke zamrzivača sa namirnicama ubacite u zonu za zamrzavanje čim temperatura u zoni za zamrzavanje bude dovoljno niska.
- Isključite funkciju Super zamrzavanja ❄ čim bude dostignuta konstantna temperatura zone za zamrzavanje od najmanje -18°C .
- Zatvorite vrata uređaja.



Šta treba uraditi ako ...

Većinu smetnji i grešaka, koje mogu da se pojave tokom svakodnevnog rada uređaja, možete da otklonite sami. U mnogim slučajevima ćete uštedeti vreme i novac, jer ne morate da zovete servisnu službu.

Informacije o samostalnom otklanjanju smetnji možete naći na www.miele.com/service.

Sledeće tabele treba da Vam pomognu da otkrijete uzrok neke smetnje ili greške i da otklonite kvar.

Ako je moguće, ne otvarajte rashladni uređaja do otklanjanja smetnje, da bi gubitak hladnoće bio što manji.

Problem	Uzrok i otklanjanje
Rashladni uređaj nema snagu hlađenja.	Rashladni uređaj nije uključen i na ekranu svetli  . ■ Uključite rashladni uređaj.
	Utikač nije pravilno utaknut u utičnicu. ■ Utaknite utikač u utičnicu. Kada je rashladni uređaj isključen na ekranu se pojavljuje  .
	Aktivirao se osigurač u kućnoj instalaciji. Rashladni uređaj, napon u kućnoj instalaciji ili neki drugi uređaj bi mogli biti neispravni. ■ Pozovite kvalifikovanog električara ili servisnu službu.
Kompresor radi stalno.	Nije greška. Da bi se uštedela energija, kompresor se uključuje na manji broj obrtaja ukoliko postoji manja potreba za hlađenjem. Pri tome se produžava vreme rada kompresora.
Kompresor se uključuje sve češće i duže, a temperatura u rashladnom uređaju je previše niska.	Otvori za dovod i odvod vazduha su pokriveni ili prašnjavi. ■ Ne pokrivajte otvore za dovod i odvod vazduha. ■ Otvore za dovod i odvod vazduha redovno čistite od prašine.
	Vrata uređaja su često otvarana ili su skladištene ili zamrznute velike količine svežih namirnica. ■ Vrata uređaja otvarajte samo po potrebi i što je moguće kraće.



Šta treba uraditi ako ...

Problem	Uzrok i otklanjanje
	<p>Neophodna temperatura automatski se uspostavlja posle izvesnog vremena.</p>
	<p>Vrata uređaja nisu dobro zatvorena. U zoni za zamrzavanje se eventualno već stvorio deblji sloj leda.</p> <ul style="list-style-type: none"> ■ Zatvorite vrata uređaja. <p>Neophodna temperatura automatski se uspostavlja posle izvesnog vremena.</p> <p>Ako se već stvorio debeli sloj leda, smanjuje se učinak hlađenja, usled čega raste potrošnja energije.</p> <ul style="list-style-type: none"> ■ Otopite i očistite rashladni uređaj.
	<p>Temperatura okoline je previsoka. Što je viša temperatura okoline, utoliko duže radi kompresor.</p> <ul style="list-style-type: none"> ■ Pridržavajte se uputstava u poglavlju „Instalacija“, odeljak „Mesto postavljanja“.
	<p>Rashladni uređaj nije pravilno ugrađen u komoru.</p> <ul style="list-style-type: none"> ■ Ugradite rashladni uređaj u skladu sa instrukcijama navedenim u uputstvu za montažu.
	<p>Podešena je previše niska temperatura u rashladnom uređaju.</p> <ul style="list-style-type: none"> ■ Korigujte podešavanje temperature.
	<p>Odjednom je zamrznuta veća količina namirnica.</p> <ul style="list-style-type: none"> ■ Pridržavajte se uputstava iz poglavlja „Zamrzavanje i čuvanje“.
	<p>Funkcija Super zamrzavanje ❄ je još uvek uključena.</p> <ul style="list-style-type: none"> ■ Radi uštede energije, funkciju Super zamrzavanje ❄ možete sami da isključite ranije.

Šta treba uraditi ako ...















Problem	Uzrok i otklanjanje
Kompresor se uključuje sve ređe i sve kraće, a temperatura u rashladnom uređaju raste.	<p>To nije greška. Podešena temperatura je previsoka.</p> <ul style="list-style-type: none">■ Korigujte podešavanje temperature.■ Još jednom prekontrolišite temperaturu posle 24 sata. <p>Zamrznute namirnice počinju da se otapaju. Temperatura okoline za koju je konstruisan Vaš rashladni uređaj je pala ispod predviđene vrednosti. Kompresor se ređe uključuje ako je temperatura okoline previše niska. Zbog toga u zoni za zamrzavanje može postati pretoplo.</p> <ul style="list-style-type: none">■ Pridržavajte se uputstava u poglavlju „Instalacija“, odeljak „Mesto postavljanja“.■ Povećajte temperaturu okoline.
U rashladnom uređaju se stvorio led ili se u unutrašnjosti rashladnog uređaja kondenzuje voda. Vrata uređaja eventualno se ne zatvaraju dobro.	<p>Zaptivka vrata je ispala iz žleba.</p> <ul style="list-style-type: none">■ Proverite da li zaptivka vrata pravilno leži u žlebu. <p>Zaptivka na vratima je oštećena.</p> <ul style="list-style-type: none">■ Proverite da li je zaptivka na vratima oštećena.
Zaptivka na vratima je oštećena ili treba da se zameni.	<p>Zaptivka na vratima se može zameniti bez alata.</p> <ul style="list-style-type: none">■ Zamenite zaptivku na vratima. Nju možete da nabavite u specijalizovanoj prodavnici ili servisu.



Opšti problemi sa rashladnim uređajem

Problem	Uzrok i otklanjanje
Smrznuta namirnica se zalepila.	Ambalaža namirnice nije bila suva prilikom stavljanja u uređaj. <ul style="list-style-type: none">■ Smrznutu namirnicu odvojite uz pomoć nekog tu-pog predmeta, npr. drškom kašike.
Ne čuje se zvučni signal upozorenja iako vrata uređaja već dugo stoje otvorena.	To nije greška. Zvučni signal upozorenja u režimu podešavanja se isključio. Ako želite ponovo da uključite zvučni alarm: <ul style="list-style-type: none">■ Listajte u režimu podešavanja  pomoću senzorskog tastera < ili > do simbola .■ Dodirnite OK.■ Uz pomoć senzorskih tastera < i > odaberite jačinu zvučnih upozorenja i zvučnih signala.■ Dodirnite OK. Kada su zvučna upozorenja i zvučni signali uključeni, pojavljuje se  .
Stoga se ispod gornje strane uređaja sakuplja led.	To je normalno. Zbog fizičkih uslova, led je koncentrisan ispod gornje strane uređaja. <ul style="list-style-type: none">■ Pažljivo uklonite led strugačem za led.



Šta treba uraditi ako ...

Poruke na displeju



Poruka	Uzrok i otklanjanje
Na displeju svetli  , rashladni uređaj nema snagu hlađenja, ali funkcioniše rukovanje rashladnim uređajem.	<p>Demo program je uključen.</p> <ul style="list-style-type: none">■ Dodirnite OK. <p>Na displeju se prvo prikazuje Miele, a zatim početni ekran.</p> <ul style="list-style-type: none">■ Dodirnite OK.■ Listajte u režimu podešavanja  pomoću senzorskog tastera < ili > do simbola .■ Dodirnite OK. <p>Nakon isključivanja demo programa  rashladni uređaj se isključuje i mora ponovo da se uključi.</p>
Na ekranu se ne prikazuje ništa. Ekran je crn.	<p>Uključena je funkcija Šabat .</p> <ul style="list-style-type: none">■ Dodirnite OK. <p>Na displeju se prikazuje .</p> <ul style="list-style-type: none">■ Dodirnite OK. <p>Kada je Šabat program  uključen, pojavljuje se tačka u gornjem uglu ekrana .</p> <ul style="list-style-type: none">■ Dodirnite OK. <p>Kada je Šabat program  isključen, tačka u gornjem uglu ekrana nestaje.</p>
Na ekranu svetli  , rukovanje rashladnim uređajem nije moguće.	<p>Funkcija zaključavanja je uključena.</p> <ul style="list-style-type: none">■ Otključajte nakratko rashladni uređaj ili potpuno isključite funkciju zaključavanja (vidi poglavlje „Aktiviranje drugih podešavanja“, odeljak „Funkcija zaključavanja /  kratko deaktiviranje/potpuno isključivanje“).
Na ekranu svetli  , dodatno se čuje zvučni signal upozorenja.	<p>Aktiviran je alarm za vrata.</p> <ul style="list-style-type: none">■ Dodirnite OK. <p>Zvučni signal upozorenja se više ne čuje i simbol  se gasi.</p> <ul style="list-style-type: none">■ Zatvorite vrata uređaja.

Poruka	Uzrok i otklanjanje
<p>Na indikatoru temperature svetli , a dodatno se čuje i zvučni signal upozorenja.</p>	<p>Aktiviran je alarm za temperaturu zavisno od podešene temperature zona za zamrzavanje je suviše topla ili suviše hladna.</p> <p>Razlozi za to mogu npr. da budu:</p> <ul style="list-style-type: none"> – Vrata uređaja su često otvarana. – Zamrznuta je velika količina namirnica, a nije uključena funkcija Intenzivno zamrzavanje. – Bio je duži prekid u napajanju (nestanak struje). – Rashladni uređaj je neispravan. <p>■ Dodirnite <i>OK</i>.</p> <p>Poruka upozorenja je potvrđena:  se gasi, a zvučni signal upozorenja utihne.</p> <p>Na displeju se u trajanju od oko 1 minuta trepćući prikazuje najviša temperatura koja je do tada vladala u rashladnom uređaju. Indikator temperature prebacuje zatim na aktuelnu temperaturu.</p> <p>Trepćući indikator temperature možete da napustite pre vremena:</p> <p>■ Dodirnite <i>OK</i>.</p> <p>Prikazana najviša temperatura se briše. Posle toga se na indikatoru temperature ponovo pojavljuje stvarna trenutna temperatura zone za zamrzavanje.</p> <ul style="list-style-type: none"> ■ Otklonite uzrok stanja alarma. ■ Zavisno od temperature, proverite da li su se namirnice otopile delimično ili čak potpuno. Ukoliko jesu, dalje obradite namirnice (kuvanjem ili pečenjem) pre nego što ih ponovo zamrznete.

Šta treba uraditi ako ...

Poruka	Uzrok i otklanjanje
<p>Na displeju svetli crveno , a dodatno se čuje zvučni signal upozorenja.</p>	<p>Prikaže se prekid napajanja strujom: temperatura u rashladnom uređaju je poslednjih dana ili sati u međuvremenu previše porasla zbog ispadanja električne mreže ili prekida u napajanju strujom.</p> <ul style="list-style-type: none">■ Dodirnite . <p>Poruka o grešci je potvrđena:  se gasi, a zvučni signal upozorenja utihne.</p> <p>Na indikatoru temperature se u trajanju od oko 1 minuta trepereći prikazuje najviša temperatura koja je do tada vladala u rashladnom uređaju. Indikator temperature prebacuje zatim na aktuelnu temperaturu.</p> <p>Trepćući indikator temperature možete da napustite pre vremena:</p> <ul style="list-style-type: none">■ Dodirnite indikator za temperaturu. <p>Prikazana najviša temperatura se briše. Posle toga se na indikatoru temperature ponovo pojavljuje stvarna trenutna temperatura. Rashladni uređaj radi sa temperaturom koja je poslednja podešena.</p> <ul style="list-style-type: none">■ Otklonite uzrok stanja alarma.■ Zavisno od temperature proverite da li su se namirnice otopile delimično ili čak potpuno. Ukoliko jesu, dalje obradite namirnice (kuvanjem ili pečenjem) pre nego što ih ponovo zamrznete.

Šta treba uraditi ako ...

Poruka	Uzrok i otklanjanje
<p>Na ekranu svetli crveno , eventualno se prikazuje šifra greške F sa ciframa. Dodatno se čuje zvučni signal upozorenja.</p>	<p>Postoji neka greška.</p> <ul style="list-style-type: none">■ Isključite zvučni signal upozorenja tako što ćete na ekranu dodirnuti .■ Pozovite servis. <p>Radi prijave smetnje vezane za prikazanu šifru greške potrebni su Vam i oznaka modela i fabrički broj Vašeg rashladnog uređaja. Ove informacije se mogu direktno prikazati:</p> <ul style="list-style-type: none">■ Za to dodirnite na ekranu i. <p>Na ekranu će biti prikazani potrebni podaci o uređaju.</p> <p>Potvrđivanjem sa <i>OK</i> napuštate prikaz sa informacijama i iznova Vam se prikazuje šifra greške.</p> <p>Rashladni uređaj možete da isključite i direktno iz prikaza greške.</p> <hr/> <p>Prikazuje se greška uređaja: ovaj prikaz uvek ima prioritet i odmah prekida svako podešavanje koje trenutno vršite.</p> <p>Kvar uređaja ima prioritet i uvek se prikazuje pre postojećeg alarma za vrata i/ili temperaturu.</p>

Uzroci šumova

Rashladni uređaj tokom rada proizvodi različite zvuke.
Sa manjom snagom hlađenja, rashladni uređaj štedi energiju, ali radi duže. Jačina zvuka je manja.
Sa većom snagom hlađenja, namirnica se hladi brže.
Jačina zvuka je veća.

Uobičajeni šumovi	Kako nastaju?
Brum, brum ...	Brujanje dolazi iz kompresora. Kratkotrajno može biti malo glasnije prilikom uključivanja kompresora.
Klok, klok ...	Žuborenje, grgorenje ili kloktanje dolazi od rashladnog sredstva koje protiče kroz cevi.
Klik, klik ...	Klikovi se mogu čuti kad god termostat uključuje ili isključuje kompresor.
Sssrrrr ...	Tiho šištanje može da se javi usled strujanja vazduha u unutrašnjosti uređaja.
Puc, puc ...	Pucketanje se može čuti kada u rashladnom uređaju dolazi do širenja materijala.

Imajte na umu da se šumovi kompresora i protoka u rashladnoj cirkulaciji ne mogu izbeći.

Šumovi	Uzrok i otklanjanje
Lupkanje, kloparanje, zveckanje	Rashladni uređaj stoji neravno. Nivelišite ga uz pomoć libele da stoji vodoravno. Za to koristite podesive nogice ispod rashladnog uređaja.
	Kod kuhinjskih elemenata viših od 140 cm: podmetnite priložene šine za stabilizaciju ispod uređaja.
	Fioke, korpe ili police za odlaganje se klimaju ili su zaglavljene. Prekontrolišite delove koji mogu da se vade i eventualno ih ponovo postavite.
	Flaše ili posude se dodiruju. Posude odmaknite malo jednu od druge.

Na www.miele.com/service ćete naći informacije o tome kako samostalno da otklonite smetnje, kao i informacije o Miele rezervnim delovima.

Kontakt za prijavu smetnji

U slučaju smetnji koje ne možete da otklonite, obratite se npr. Vašem specijalizovanom Miele prodavcu ili Miele servisu.

Miele servis možete rezervisati putem interneta na <https://www.miele.rs/domacinstvo/servisni-upit-3147.htm>.

Podatke za kontakt Miele servisa ćete naći na kraju ovog dokumenta.

Servisu je potrebna identifikaciona oznaka modela i fabrički broj (fabr./SB/br.). Oba podatka ćete naći na natpisnoj pločici sa oznakom tipa.

Natpisnu pločicu naći ćete u unutrašnjosti rashladnog uređaja.

Prikazivanje informacija o uređaju

Ove informacije ćete naći u meniju za podešavanje pod informacijama **i** (vidi poglavlje „Aktiviranje drugih podešavanja“) ili na natpisnoj pločici u unutrašnjosti rashladnog uređaja.

EPREL baza podataka

Od 1. marta 2021. godine, informacije o označavanju energetske efikasnosti i zahtevima eko-dizajna moći ćete da nađete u evropskoj bazi podataka proizvođača (EPREL). Putem sledeće veze <https://eprel.ec.europa.eu/> dospećete u bazu podataka proizvoda. Tamo ćete dobiti upit da unesete identifikacionu oznaku modela.

Identifikacionu oznaku modela naći ćete na natpisnoj pločici.

Miele		XXXXXXXXX ← Nr. XXXXXXXXXXXXX.	
<small>WEINTEMPERERSCHRANK-UNTERSCHICKELL MULTITEMPERATURE WINE STORAGE CABINET-UNDERWORKTOP ARMOIRE DE MISE EN TEMP. DES VINS-MOD. ENCASTRABLE SOUS PLAN ARMARIO P. CONDIZIONAMENTO VINO-MODER. POTREBAJO ENCIERRA ВИННИЙ ТЕМПЕРАТУРНИЙ ШКАФ</small>			
<small>Klasse/Class Classe/Classe SN-ST</small>	<small>Ap-Type/AP-Type AP-Type/AP-Type</small>	<small>Bruttinhalt/Gross Capacity Volume Brut/Capacited Bruta XXXX l</small>	<small>Gefriervermögen/Freezing Capacity Pouvoir de Congel/Capac.Congeladora</small>
<small>Nutzinhalt Net.Capacity Volume U e Capac. Util</small>	<small>Ges / K / G / WINE / KALT Tot / R / F / WINE / CHILL To / R / C / Tot / F / C / WIND / CHILL</small>	R600a: XXg	

Garancija

Garantni rok iznosi 2 godine.

Ostale informacije o uslovima garancije u Vašoj zemlji možete dobiti od Miele servisne službe.

Deklaracija o usaglašenosti

Firma Miele ovim izjavljuje, da je ovaj zamrzivač usaglašen sa direktivom 2014/53/EU.

Potpuni tekst EU Deklaracije o usaglašenosti ćete dobiti na nekoj od sledećih internet adresa:

- proizvodi, preuzimanje, na www.miele.rs
- servis, traženje informacija, uputstva za upotrebu, na www.miele.rs/domacinstvo/informacije-za-kupce-385.htm uz navođenje naziva proizvoda ili fabričkog broja

Frekventni opseg	2,4000 GHz – 2,4835 GHz
------------------	----------------------------

Maksimalna predajna snaga	< 100 mW
---------------------------	----------

Za rukovanje i upravljanje komunikacionim modulom, Miele koristi sopstveni ili softver trećih lica za koji ne važe takozvani uslovi licenciranja otvorenog koda. Ovaj softver/softverske komponente su zaštićeni autorskim pravom. Autorska prava firme Miele i trećih lica se moraju poštovati.

Pored toga, komunikacioni modul koji je integrisan u uređaj sadrži softverske komponente koje se distribuiraju pod uslovima licence otvorenog koda. Sadržane komponente otvorenog koda, uključujući pripadajuće napomene o autorskim pravima, kopije trenutno važećih uslova licence, kao i eventualne dodatne informacije, mogu da se pogledaju lokalno putem IP adrese preko internet pretraživača ([http\[s\]://<ip adresa>/Licenses](http[s]://<ip adresa>/Licenses)). Tamo navedena pravila o odgovornosti i garanciji uslova licence otvorenog koda važe samo u odnosu na važeće nosioce prava.

MIELE d.o.o.
Balkanska 2
11000 Beograd

Telefon: +381 22 77 111

e-mail: info@miele.rs

www.miele.rs

Nemačka
Miele & Cie. KG
Carl-Miele-Straße 29
33332 Gütersloh

FNS 7040 C, FNS 7040 E, FNS 7140 E

sr-RS

M.-Nr. 11 824 111 / 00