

Mode d'emploi et instructions de montage Tables de cuisson à induction



Lisez **impérativement** ce mode d'emploi et les instructions de montage avant le montage, l'installation et la mise en service. Vous vous protégerez et éviterez de détériorer votre équipement.

Table des matières

Consignes de sécurité et mises en garde	5	Fonctions spéciales	34
Durabilité et environnement	13	M Sense Batterie de cuisine ready	34
Installation	14	Commande d'une hotte	34
Consignes de sécurité pour l'encastrement	14	Détection permanente de casserole	34
Consignes de sécurité supplémentaires pour encastrement standard	15	Détection de la taille des casseroles	34
Consignes de sécurité supplémentaires pour encastrement à fleur de plan	15	Booster de la table de cuisson ...	35
Distances de sécurité	16	Stop&Go	35
Cotes d'encastrement pour encastrement standard	23	Niveaux de puissance de la table de cuisson	35
KM 8684-2 FR	23	Début de cuisson automatique ..	35
KM 8684-2 FL	24	Fonctions de minuterie	35
Cotes d'encastrement pour encastrement à fleur de plan	25	Verrouillage de la mise en marche	35
KM 8684-2 FL	25	Verrouillage des touches	35
Encastrement standard de la table de cuisson	26	Fonction de rappel	36
Préparation du plan de travail pour encastrement standard	26	Maintien au chaud	36
Encastrement standard de la table de cuisson	26	Protection nettoyage	36
Encastrement à fleur de plan de la table de cuisson	26	Réglages	36
Préparation du plan de travail pour encastrement à fleur de plan	26	Mode expo	36
Encastrement de la table de cuisson à fleur de plan	27	Mode expo	36
Raccordement électrique	27	Indicateur de chaleur résiduelle ..	36
Prise en main	30	Sécurité Oubli	36
Votre table de cuisson	30	Sécurité anti-surchauffe	37
KM 8684-2 FR, KM 8684-2 FL	30	Référence du modèle et numéro de série	37
Éléments de commande et indicateurs	31	Version du logiciel	37
Gestion de puissance	33	Mise à jour du logiciel	38
Principe de commande	33	Accessoires	38
Mise en réseau	33	Mise en service	39
		Déballer la table de cuisson	39
		Premier nettoyage de la table de cuisson	39
		Première mise en service de la table de cuisson	39

Table des matières

Mise en réseau	39	Fonctions de minuterie.....	47
Conditions requises pour la mise en réseau avec votre réseau domestique	39	Régler la durée	47
Utiliser NFC	39	Régler la minuterie	47
Effectuer Scan & Connect	40	Modifier la minuterie.....	47
Conditions pour la mise en réseau directe avec votre hotte Miele.....	40	Supprimer la minuterie	48
Mettre en réseau votre table de cuisson avec votre hotte Miele..	40	Régler la durée d'un processus de cuisson.....	48
Réinitialisation des réglages.....	40	Modifier la durée d'un processus de cuisson	48
Utilisation.....	42	Effacer la durée d'un processus de cuisson.....	48
Consignes de sécurité pour l'utilisation.....	42	Régler une durée pour les cuissons suivantes	48
Mise en marche de la table de cuisson	43	Lancer la mesure du temps écoulé d'un processus de cuisson	49
Éteindre la table de cuisson/la batterie de cuisine.....	43	Terminer la mesure du temps écoulé d'un processus de cuisson	49
Positionnement de la batterie de cuisine	43	Pour d'autres cuissons, lancer une mesure du temps écoulé d'une cuisson.....	49
Niveaux de puissance de la table de cuisson	44	Changer l'affichage des niveaux de puissance et des fonctions de minuterie	49
Régler le niveau de puissance d'une batterie de cuisine	44	Verrouillage de la mise en marche...	49
Régler le niveau de puissance de la batterie de cuisine - sans étapes intermédiaires.....	44	Activer le verrouillage de la mise en marche.....	49
Modifier le niveau de puissance d'une batterie de cuisine	45	Désactivation du verrouillage de la mise en marche	50
Booster	45	Verrouillage des touches.....	50
Activation du Booster.....	45	Activer le verrouillage du clavier.	50
Désactivation du Booster.....	45	Désactiver le verrouillage des touches.	50
Activation/désactivation de Stop & Go	46	Fonction de rappel	50
Début de cuisson automatique	46	Activation de la fonction de rappel	50
Activation du début de cuisson automatique	46	Rejeter la fonction de rappel.....	50
Désactivation du début de cuisson automatique	47	Protection nettoyage	50
		Activation de la protection nettoyage.....	50
		Désactivation de la protection nettoyage.....	51

Table des matières

Utiliser la batterie de cuisine M Sense	51	En cas d'anomalie	68
Batterie de cuisine M Sense :		Messages sur les affichages/à	
Activer les fonctions spéciales de la table de cuisson.....	51	l'écran.....	68
Batterie de cuisine M Sense :		Comportement inattendu	70
Désactiver les fonctions spéciales de la table de cuisson	51	Résultat insatisfaisant	71
Terminer l'assistance par la batterie de cuisine M Sense	51	Problèmes d'ordre général ou anomalies techniques	72
Données de la table de cuisson	51	Service après-vente	74
Affichage de la référence du modèle/numéro de fabrication ..	51	Contact en cas d'anomalies	74
Affichage de la version du logiciel.....	52	Plaque signalétique.....	74
Activation/Désactivation du mode expo	52	Garantie.....	74
Activer/désactiver le mode démonstration	53	Caractéristiques techniques	75
Plages de réglage des niveaux de puissance de la table de cuisson..	54	Caractéristiques techniques	75
Données à l'intention des organismes de contrôle.....	55	Fiches techniques produit	75
Bon à savoir	56	Déclaration de conformité	76
Fonctionnement des tables de cuisson à induction	56		
Bruits.....	56		
Récipients de cuisson.....	56		
Ajuster les réglages	58		
Affichage de la référence du modèle/numéro de fabrication.....	64		
Affichage de la version du logiciel...	64		
Mise à jour du logiciel	64		
Nettoyage et entretien	66		
Consignes de sécurité pour le nettoyage et l'entretien.....	66		
Fréquence de nettoyage.....	66		
Nettoyage des surfaces en vitrocéramique	67		
Produits de lavage à ne pas utiliser	67		

Consignes de sécurité et mises en garde

Cette table de cuisson est conforme aux réglementations de sécurité en vigueur. Toute utilisation non conforme peut toutefois causer des dommages corporels et matériels.

Lisez attentivement le mode d'emploi et les instructions de montage avant de mettre la table de cuisson en service. Vous y trouverez des informations importantes sur le montage, la sécurité, l'utilisation et l'entretien. Vous vous protégerez et éviterez de détériorer votre équipement.

Conformément à la norme IEC 60335-1, Miele indique expressément de lire impérativement le chapitre pour l'installation de la table de cuisson et de suivre les consignes de sécurité et de mise en garde.

Miele ne peut être tenu pour responsable des dommages dus au non-respect des consignes.

Veillez conserver ce document et le remettre au futur propriétaire en cas de cession de votre appareil.

Utilisation conforme

- ▶ Cette table de cuisson est destinée à un usage domestique ou dans des conditions d'utilisation semblables au cadre domestique.
- ▶ Cette table de cuisson ne convient pas à une utilisation en extérieur.
- ▶ Utilisez cette table de cuisson exclusivement dans le cadre domestique pour la préparation et le maintien au chaud de vos plats. Tout autre usage est à proscrire.
- ▶ Les personnes qui, pour des raisons d'incapacité physique, sensorielle ou mentale, ou de par leur inexpérience ou ignorance, ne sont pas aptes à utiliser la table de cuisson en toute sécurité doivent impérativement être surveillées pendant qu'elles l'utilisent. Ces personnes peuvent uniquement utiliser la table de cuisson sans surveillance si vous leur en avez expliqué le fonctionnement de sorte qu'elles sachent l'utiliser en toute sécurité. Elles doivent être en mesure de reconnaître et de comprendre les dangers encourus en cas de mauvaise manipulation.

Consignes de sécurité et mises en garde

Précautions à prendre avec les enfants

- ▶ Tenez les enfants de moins de huit ans éloignés de la table de cuisson à moins qu'ils ne soient sous étroite surveillance.
- ▶ Les enfants âgés de huit ans et plus peuvent uniquement utiliser l'appareil sans surveillance si vous leur en avez expliqué le fonctionnement de sorte qu'ils puissent l'utiliser en toute sécurité. Les enfants doivent être en mesure d'appréhender et de comprendre les risques encourus en cas de mauvaise manipulation.
- ▶ Les enfants ne sont pas autorisés à nettoyer la table de cuisson sans surveillance.
- ▶ Surveillez les enfants qui se trouvent à proximité de la table de cuisson. Ne les laissez jamais jouer avec la table de cuisson.
- ▶ La table de cuisson chauffe beaucoup pendant le fonctionnement et reste très chaude quelque temps après l'arrêt. Afin d'éviter tout risque de brûlures, tenez les enfants éloignés de l'appareil jusqu'à son complet refroidissement.
- ▶ Risque de brûlures. Ne conservez aucun objet qui risquerait d'intéresser les enfants dans les espaces de rangement situés au-dessus de la table de cuisson. Les enfants seraient tentés de grimper sur la table de cuisson pour les attraper.
- ▶ Risques de brûlures et d'ébouillantage. Tournez la poignée de vos récipients de cuisson vers le plan de travail afin d'empêcher les enfants de tirer dessus et de s'ébouillanter.
- ▶ Risque d'asphyxie. Les enfants peuvent se mettre en danger en s'enveloppant dans les matériaux d'emballage (par ex. film plastique) ou en glissant leur tête à l'intérieur. Tenez les matériaux d'emballage hors de portée des enfants.
- ▶ Utilisez le verrouillage de la mise en marche pour prévenir tout allumage involontaire de la table de cuisson. Lorsque vous utilisez la table de cuisson, activez le verrouillage afin que les enfants ne puissent pas modifier les réglages (sélectionnés).

Sécurité technique

- ▶ Des opérations d'installation, d'entretien ou de réparation non conformes peuvent entraîner de graves dangers pour l'utilisateur. Ces interventions doivent être exécutées exclusivement par des professionnels agréés par Miele.

Consignes de sécurité et mises en garde

- ▶ Une table de cuisson endommagée représente un danger potentiel pour votre santé. Vérifiez que votre table de cuisson ne présente aucun dommage apparent avant de l'utiliser. Ne mettez jamais en marche une table de cuisson endommagée.
 - ▶ Il est possible de faire fonctionner l'appareil temporairement ou en permanence sur un système d'alimentation électrique autonome ou non synchrone au réseau (par ex. réseaux autonomes, systèmes de secours). Il faut pour cela que le système d'alimentation électrique soit conforme aux spécifications de la norme EN 50160 ou similaire. Les mesures de protection prévues dans l'installation domestique et dans ce produit Miele doivent également être assurées dans leur fonction et leur mode de fonctionnement en fonctionnement isolé ou en fonctionnement non synchrone au réseau ou être remplacées par des mesures équivalentes dans l'installation. Comme décrit, par ex., dans la publication actuelle de VDE-AR-E 2510-2.
 - ▶ Seul son raccordement à une prise de terre conforme garantit le fonctionnement de la table de cuisson en toute sécurité. Attention : Cette règle de sécurité élémentaire doit absolument être respectée. En cas de doute, faites vérifier l'installation électrique par un électricien.
 - ▶ Les données de raccordement (fréquence et tension) figurant sur la plaque signalétique de la table de cuisson doivent impérativement correspondre à celles du réseau électrique pour éviter que l'appareil ne soit endommagé. Comparez-les avant de brancher l'appareil. En cas de doute, contactez un électricien professionnel.
 - ▶ Les rallonges ou multiprises constituent un danger potentiel (risque d'incendie). Ne les utilisez pas pour raccorder la table de cuisson au réseau électrique.
 - ▶ Afin de garantir son bon fonctionnement, n'utilisez la table de cuisson que si elle est encastrée.
 - ▶ Cette table de cuisson ne doit pas être utilisée sur des engins en mouvement (par ex bateaux).
 - ▶ Un contact éventuel avec les raccordements sous tension et la modification des composants électriques et mécaniques constituent un danger pour vous et peuvent perturber le fonctionnement de la table de cuisson.
- N'ouvrez en aucun cas la carrosserie de la table de cuisson.

Consignes de sécurité et mises en garde

- ▶ Les droits à la garantie sont perdus si la table de cuisson n'est pas réparée par un service après-vente agréé par Miele.
- ▶ Miele ne garantit le respect des consignes de sécurité que si les pièces de rechange sont d'origine. Les pièces défectueuses ne doivent être remplacées que par des pièces d'origine.
- ▶ La table de cuisson n'est pas conçue pour être utilisée avec une horloge programmable externe ni avec un système de commande à distance.
- ▶ La table de cuisson doit être raccordée au réseau électrique par un électricien qualifié.
- ▶ Si le câble d'alimentation est endommagé, il doit être remplacé par un câble spécial (voir chapitre « Branchement électrique »).
- ▶ Avant toute intervention d'installation, de maintenance ou de réparation, commencez par débrancher votre table de cuisson du secteur électrique. Pour vous assurer que l'appareil est bien débranché :
 - les fusibles correspondants sont déclenchés ou
 - les fusibles à filetage sont totalement dévissés de l'installation électrique (non applicable en France) ou
 - la prise (si elle est présente) est débranchée. Pour débrancher la prise, ne tirez pas sur le câble d'alimentation électrique mais sur la fiche.
- ▶ Risque d'électrocution. N'allumez pas la table de cuisson si vous constatez que la plaque vitrocéramique est endommagée, par ex si elle présente des craquelures, fissures. Éteignez la table de cuisson dès que vous soupçonnez une anomalie. Débranchez la table de cuisson de l'alimentation électrique. Contactez le service après-vente.
- ▶ Si la table de cuisson est encastrée derrière une façade de meuble (par ex. une porte), ouvrez toujours cette dernière lorsque l'appareil est en fonctionnement. La chaleur et l'humidité s'accumulent derrière une façade de meuble fermée. La table de cuisson, le meuble et le sol de la pièce risquent d'être endommagés. Attendez que la table de cuisson ait complètement refroidi pour refermer la porte.

Utilisation conforme

- ▶ La table de cuisson chauffe beaucoup pendant le fonctionnement et reste très chaude quelque temps après l'arrêt. Pour éviter tout risque de brûlures, attendez que les indicateurs de chaleur résiduelle soient éteints.

Consignes de sécurité et mises en garde

- ▶ Les huiles et les graisses risquent de s'enflammer en cas de surchauffe. Ne laissez jamais la table de cuisson sans surveillance lorsque vous utilisez des matières grasses pour cuisiner. N'essayez jamais d'éteindre des feux de graisse ou d'huile avec de l'eau. Éteignez la table de cuisson. Étouffez ensuite les flammes prudemment à l'aide d'un couvercle ou d'une couverture spéciale.
- ▶ Ne laissez pas la table de cuisson sans surveillance pendant qu'elle fonctionne. Surveillez toujours les cuissons courtes.
- ▶ Les flammes risquent d'atteindre le filtre à graisses de la hotte qui peut alors prendre feu. Ne faites jamais flamber d'aliments sous une hotte.
- ▶ Les sprays, liquides facilement inflammables et autres matériaux combustibles risquent de s'enflammer au contact de la chaleur. Par conséquent, ne rangez jamais d'objets facilement inflammables dans les tiroirs situés directement sous la table de cuisson. Le cas échéant, les range-couverters doivent être fabriqués dans un matériau non inflammable.
- ▶ Ne faites jamais chauffer un récipient de cuisson à vide.
- ▶ La stérilisation ou le réchauffage de conserves fermées entraîne une surpression qui peut faire éclater ces récipients. N'utilisez pas la table de cuisson pour stériliser ou réchauffer des conserves.
- ▶ Si la table de cuisson est recouverte, le matériau qui la recouvre risque de s'enflammer, d'éclater ou de fondre en cas de mise en marche accidentelle ou en présence de chaleur résiduelle. Ne recouvrez jamais la table de cuisson, par ex. avec une plaque, un linge ou un film de protection.
- ▶ Lorsque la table de cuisson est sous tension, qu'elle est allumée par mégarde ou qu'elle est encore chaude, les objets métalliques qui se trouvent dessus peuvent devenir très chauds. D'autres matériaux peuvent fondre ou s'enflammer. Les couvercles humides peuvent rester collés. N'utilisez jamais la table de cuisson pour poser des objets. Éteignez la table de cuisson après chaque utilisation.
- ▶ Éteignez la table de cuisson après utilisation. N'attendez pas que la table de cuisson s'éteigne automatiquement une fois qu'il n'y a plus de batterie de cuisine dessus. Les aliments peuvent s'enflammer.

Consignes de sécurité et mises en garde

- ▶ Vous pouvez vous brûler sur la table de cuisson chaude. Pour toutes les manipulations sur la table de cuisson chaude, portez des gants ou maniques thermo-isolés. Utilisez uniquement des gants ou maniques secs. Les textiles humides ou mouillés conduisent mieux la chaleur et peuvent causer des brûlures dues à la vapeur.
- ▶ Si vous utilisez un appareil électrique (par ex. un mixeur plongeant) à proximité de la table de cuisson, veillez à ce que le câble ne touche pas la table de cuisson brûlante. La gaine isolante du câble d'alimentation électrique risque d'être endommagée.
- ▶ Le sel, le sucre ou les grains de sable, provenant par ex. du nettoyage des légumes, peuvent provoquer des rayures s'ils se retrouvent sous le fond du récipient de cuisson. Veillez à ce que la plaque vitrocéramique et le fond du récipient de cuisson soient propres avant de placer le récipient sur la table.
- ▶ La chute d'objets (même légers, comme une salière) peut provoquer des fissures ou des cassures dans la plaque vitrocéramique. Veillez à ce qu'aucun objet ne tombe sur la plaque vitrocéramique.
- ▶ Des objets chauds posés sur les touches sensibles et les affichages peuvent endommager les électroniques sous-jacentes. Ne placez jamais de casseroles ou de poêles chaudes sur les touches sensibles et les affichages.
- ▶ Si vous faites tomber du sucre, des préparations sucrées ou des éléments en plastique ou en aluminium sur la zone de cuisson chaude, ils fondent et risquent d'abîmer la plaque vitrocéramique en refroidissant. Éteignez immédiatement la table de cuisson, enfiler des gants de cuisine puis raclez sans attendre la zone de cuisson avec un racloir. Utilisez des maniques. Après complet refroidissement, utilisez un produit nettoyant spécial vitrocéramique pour nettoyer la zone de cuisson.
- ▶ Faire chauffer des casseroles à vide peut endommager la plaque vitrocéramique et/ou le récipient de cuisson. Ne laissez pas la table vitrocéramique sans surveillance pendant qu'elle fonctionne.
- ▶ Les casseroles et poêles à fond rugueux risquent de rayer la plaque vitrocéramique. Utilisez des casseroles et poêles à fond lisse exclusivement.
- ▶ Soulevez vos récipients de cuisson avant de les déplacer. Vous éviterez ainsi la formation de traces dues au frottement et de rayures.

Consignes de sécurité et mises en garde

- ▶ Du fait de la montée en température très rapide, les récipients de cuisson peuvent parfois atteindre très vite la température d'inflammation spontanée des huiles et des graisses. Ne laissez pas la table vitrocéramique sans surveillance pendant qu'elle fonctionne.
- ▶ Faites chauffer les graisses de cuisson pendant une minute tout au plus, sans utiliser le Booster.
- ▶ Pour les personnes équipées d'un stimulateur cardiaque : un champ électromagnétique est généré à proximité immédiate de la table de cuisson lorsqu'elle est allumée. Il est cependant hautement improbable que ce champ électromagnétique affecte votre stimulateur cardiaque. En cas de doute, demandez conseil au fabricant du stimulateur cardiaque ou à votre médecin.
- ▶ Le champ électromagnétique de la table de cuisson allumée peut perturber le fonctionnement des objets magnétisables. Les cartes de crédit, supports d'enregistrement, calculatrices, etc. ne doivent pas se trouver à proximité immédiate de la table de cuisson lorsqu'elle est allumée.
- ▶ Les objets métalliques rangés dans un tiroir situé sous la table de cuisson risquent de chauffer en cas d'utilisation prolongée et intensive de l'appareil.
- ▶ La table de cuisson est équipée d'un ventilateur de refroidissement. Si un tiroir se trouve sous la table de cuisson encastrée, vous devez veiller à respecter un espace suffisant entre le contenu du tiroir et le dessous de l'appareil, afin d'assurer une amenée d'air frais adéquate pour la table de cuisson.
- ▶ Si un tiroir est installé sous la table de cuisson encastrée, ne conservez ni objets pointus ou de petite taille, ni morceaux de papier, serviettes, etc. dans ce tiroir. Ces objets peuvent passer par les fentes d'aération et pénétrer dans la carrosserie, ou bien être aspirés et ainsi endommager le moteur de ventilation ou perturber le refroidissement.
- ▶ Si vous utilisez un disque relais induction pour récipient de cuisson, les générateurs d'induction peuvent être endommagés ou même détruits. N'utilisez pas de disques relais induction.

Consignes de sécurité et mises en garde

Nettoyage et entretien

► La vapeur d'un nettoyeur vapeur risque d'atteindre les pièces sous tension et de provoquer un court-circuit.

N'utilisez jamais de nettoyeur vapeur pour nettoyer la table de cuisson.

► Si la table de cuisson est installée au-dessus d'un four ou d'une cuisinière à pyrolyse, ne faites pas fonctionner la table de cuisson pendant le processus de pyrolyse, car la protection contre la surchauffe de la table de cuisson peut se déclencher.

► Miele offre une garantie d'approvisionnement de 10 ans minimum jusqu'à 15 ans pour les pièces de rechange destinées au maintien en état de fonctionnement après l'arrêt de la production en série de votre table de cuisson.

Conseils pour économiser l'énergie en cuisinant

- Si possible, couvrez toujours vos aliments pendant la cuisson. Vous éviterez des déperditions de chaleur inutiles.

- Ajoutez peu d'eau pendant la cuisson.
- Après avoir poussé le niveau de puissance pour faire saisir vos aliments, pensez à le baisser à temps.
- Gagnez du temps en utilisant un auto-cuiseur.



Points de collecte sur www.quefairedemesdechets.fr
Privilégiez la réparation ou le don de votre appareil !

Recyclage de l'emballage

Nos emballages protègent votre appareil des dommages qui peuvent survenir pendant le transport. Nous les sélectionnons en fonction de critères écologiques permettant d'en faciliter le recyclage.

En participant au recyclage de vos emballages, vous contribuez à économiser les matières premières. Utilisez les collectes de matières recyclables spécifiques aux matériaux et les possibilités de retour. Les emballages de transport sont repris par votre revendeur Miele.

Votre ancien appareil

Les appareils électriques et électroniques contiennent souvent des matériaux précieux. Cependant, ils contiennent aussi des substances toxiques nécessaires au bon fonctionnement et à la sécurité des appareils. Si vous déposez ces appareils usagés avec vos ordures ménagères ou les manipulez de manière non conforme, vous risquez de nuire à la santé des personnes et à l'environnement. Ne jetez jamais vos anciens appareils avec vos ordures ménagères.



Faites appel au service d'enlèvement mis en place par votre commune, votre revendeur ou Miele, ou rapportez votre appareil dans un point de collecte spécialement dédié à l'élimination de ce type d'appareil. Vous êtes légalement responsable de la suppression des éventuelles données à caractère personnel figurant sur l'ancien appareil à éliminer. Vous êtes dans l'obligation de retirer, sans les détruire, les piles et accumulateurs usagés non fixés à votre appareil, ainsi que les lampes qui peuvent être retirées sans être détruites. Rapportez-les dans un point de collecte spécialement dédié à leur élimination, où ils peuvent être remis gratuitement. Afin de prévenir tout risque d'accident, veuillez garder votre ancien appareil hors de portée des enfants jusqu'à son enlèvement.

Installation

Consignes de sécurité pour l'encastrement

 Dommages liés à un encastrement incorrect.

La table de cuisson peut être endommagée suite à un encastrement incorrect.

Faites appel à un technicien qualifié pour encastrement la table de cuisson.

 Risque d'électrocution lié à la tension réseau.

Un raccordement inapproprié au réseau électrique peut créer un risque d'électrocution.

Faites appel à un électricien qualifié pour raccorder la table de cuisson au réseau électrique.

 Dommages liés à la chute d'objets.

La table de cuisson peut être endommagée lors du montage des meubles hauts ou d'une hotte.

Installez la table de cuisson uniquement après le montage des meubles hauts et de la hotte.

Si la table de cuisson est démontée lors d'opérations de service, le joint d'étanchéité sous le bord de la table de cuisson peut être endommagé.

Toujours remplacer le joint d'étanchéité avant de remonter la table.

► La table de cuisson ne doit pas être encastrée au-dessus d'appareils de froid, de lave-vaisselle, de lave-linge et de sèche-linge.

► Cette table de cuisson peut uniquement être encastrée au-dessus de cuisinières et de fours équipés d'un système de refroidissement des vapeurs.

► Assurez-vous qu'une fois la table de cuisson encastrée, le câble d'alimentation électrique ne peut pas être touché.

► Après l'installation de la table de cuisson, le câble d'alimentation électrique ne doit pas entrer en contact avec les pièces mobiles des éléments de la cuisine (par ex. un tiroir) ni être soumis à des contraintes mécaniques.

► Les feuilles de placage du plan de travail doivent être traitées avec une colle thermo-réfractaire (100 °C) pour éviter qu'elles ne se décollent ou se déforment. Les baguettes de finition murales doivent également être résistantes à la chaleur.

► Respectez les distances de sécurité.

Consignes de sécurité supplémentaires pour encastrement standard

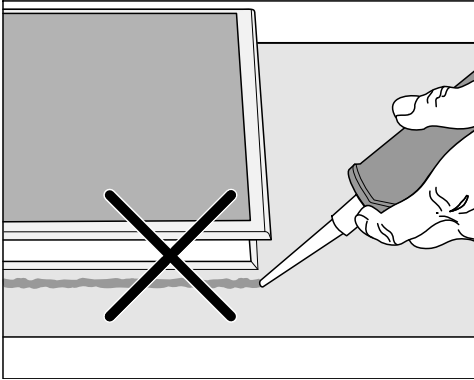

⚠ Dommages liés à un montage incorrect.

En cas d'utilisation d'un produit d'étanchéité pour joint entre le plan de travail et la table de cuisson, cette dernière risque d'être endommagée en cas de démontage éventuel.

N'utilisez aucun produit d'étanchéité entre la table de cuisson et le plan de travail.

Le joint sous le pourtour de la table de cuisson garantit une étanchéité suffisante avec le plan de travail.

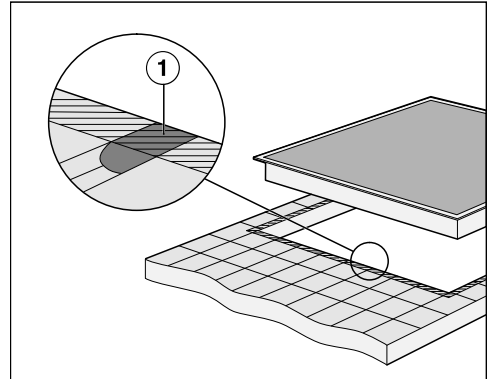

► Les joints ① et la zone hachurée sous la table de cuisson doivent former une surface lisse et plane afin que la table de cuisson s'encastre bien sur son support et que le joint d'étanchéité situé sous tout le pourtour de la table de cuisson assure une étanchéité suffisante avec le plan de travail.

Consignes de sécurité supplémentaires pour encastrement à fleur de plan

⚠ Dommages liés à un produit d'étanchéité non adapté.

Un produit d'étanchéité pour joints non adapté peut endommager la pierre naturelle.

Pour de la pierre naturelle ou des carreaux en pierre naturelle, utilisez exclusivement un produit d'étanchéité à base de silicone résistant à la température (min.160 °C) conçu pour la pierre naturelle. Respectez les consignes du fabricant.

Installation

► La largeur accessible du meuble bas doit être aussi importante que la découpe intérieure du plan de travail afin de garantir, après montage, un accès libre à la table de cuisson par le bas pour pouvoir démonter le boîtier en dessous pour la maintenance. Si la table de cuisson encastrée n'est plus accessible par en dessous, retirer le produit d'étanchéité pour joint puis démonter la table de cuisson.

► Une table de cuisson à fleur de plan est uniquement conçue pour être encastrée dans des plans de travail en pierre naturelle (granite, marbre), en bois massif ou carrelés. Pour les plans de travail constitués d'autres matériaux, veuillez demander au fabricant concerné s'ils se prêtent au montage d'une table de cuisson à fleur de plan.

- Plans de travail en pierre naturelle : la table de cuisson est directement insérée dans l'évidement.
- Bois massif, plans de travail carrelés : la table de cuisson est fixée dans la découpe avec des tasseaux en bois. Ces tasseaux doivent être prévus côté client et ne font pas partie des éléments fournis.

Distances de sécurité

Distance de sécurité au-dessus de la table de cuisson

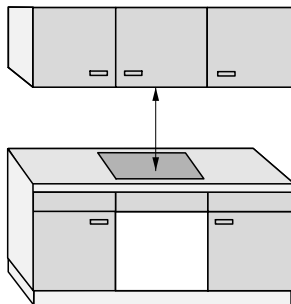

Entre la table de cuisson et une hotte placée au-dessus :

- La distance de sécurité indiquée par le fabricant de la hotte doit être respectée.
- Lorsque plusieurs appareils sont installés sous une hotte et que des distances de sécurité différentes sont indiquées pour chacun d'eux, c'est la distance de sécurité requise la plus grande qui doit être respectée.

Si des matériaux facilement inflammables (par ex. une étagère) sont montés au-dessus de la table de cuisson, la distance de sécurité doit être d'au moins 500 mm.

Distance de sécurité derrière et sur le côté de la table de cuisson

Les distances minimales suivantes doivent être respectées par rapport à un meuble haut ou à un mur :

- **à l'arrière** ① de la découpe du plan de travail jusqu'à l'arête arrière du plan de travail :
50 mm

et

- **à droite** ② entre la découpe du plan de travail et un meuble adjacent (par ex. meuble haut) ou un mur :
50 mm et sur le côté opposé une distance minimale de 200 mm

ou

- **à gauche** ③ entre la découpe du plan de travail et un meuble adjacent (par ex. meuble haut) ou un mur :
50 mm et sur le côté opposé une distance minimale de 200 mm

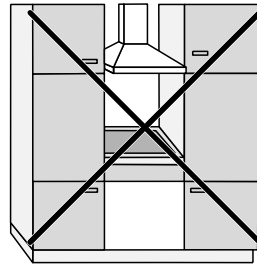

Interdit

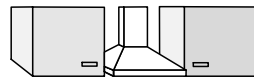

①

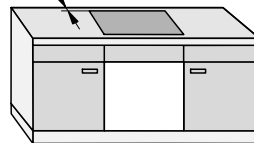

Fortement recommandé

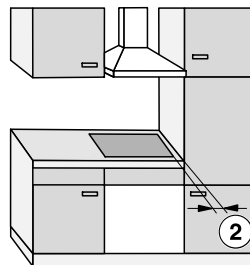

Déconseillé

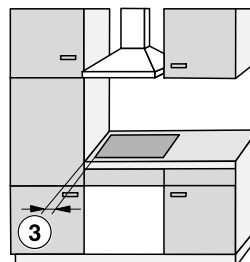

Déconseillé

Installation

Distance de sécurité sous la table de cuisson

Pour encastrer la table de cuisson et respecter les distances minimales, vous pouvez choisir parmi trois variantes :

1. sans tablette ni socle
2. avec tablette
3. avec socle optimisé pour l'arrivée d'air.

Les autres exigences sont décrites dans la section correspondante.

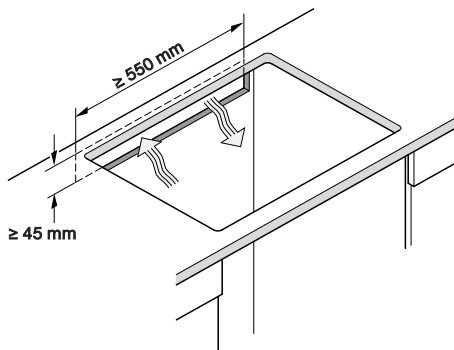

Il n'est pas possible de combiner un socle optimisé pour l'arrivée d'air et une tablette.

S'il sont combinés, l'air chaud est ré-aspiré. La table de cuisson n'est pas suffisamment refroidie.

La ventilation de la table de cuisson se fait par le bas.

Un tiroir situé sous la table de cuisson est chauffé.

Si vous souhaitez installer un tiroir sous la table de cuisson, nous vous recommandons d'installer la table de cuisson avec un socle optimisé pour l'arrivée d'air afin de réduire la chaleur dégagée par la table de cuisson.

Découpe de la paroi arrière

Pour assurer l'aération et le **passage du câble d'alimentation électrique**, vous devez effectuer une découpe dans la paroi arrière.

Effectuez une découpe de la paroi arrière selon les indications suivantes :

1. Sans tablette ni socle

Pour garantir la bonne aération de la table de cuisson, respectez une distance de sécurité minimale entre la table de cuisson et un tiroir ou un four.

Distance minimale entre la partie inférieure¹ de la table de cuisson et :

- le bord supérieur du tiroir : KM 8xxx: ≥ 5 mm, KM 8xxx-2: ≥ 8 mm
- le fond du tiroir : ≥ 75 mm
- le bord supérieur du four : KM 8xxx: ≥ 2 mm, KM 8xxx-2: ≥ 8 mm

¹ La partie inférieure est considérée comme la face extérieure du boîtier du dessous de la table de cuisson. Les structures plus profondes telles que les boîtiers de raccordement, les tôles d'écartement et autres ne sont pas considérées comme le point le plus bas et ne sont pas importantes pour le calcul de la distance minimale.

2. Tablette

Les dimensions indiquées entre parenthèses sont des recommandations.

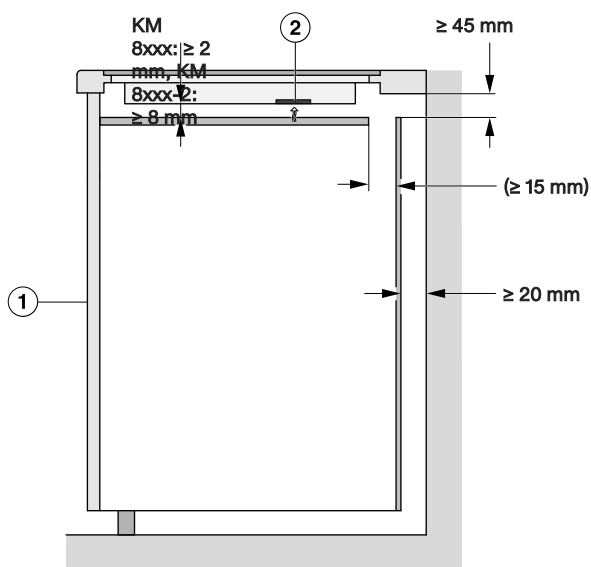

Vue latérale

- ① Avant
- ② Ventilateur

3. Socle optimisé pour l'arrivée d'air

Les performances de la table de cuisson dépendent de la ventilation.

Installation

Le socle optimisé pour l'arrivée d'air est doté d'ouvertures à l'emplacement des ventilateurs. Vous trouverez les instructions pour la réalisation d'un socle optimisé pour l'arrivée d'air dans cette section.

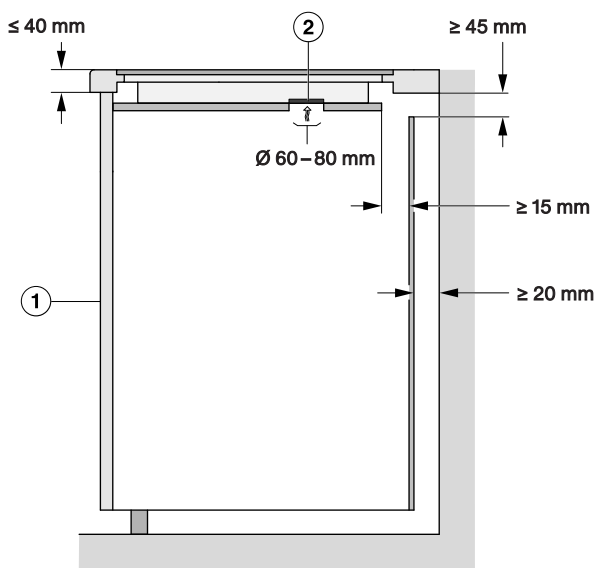

Vue latérale

- ① Avant
- ② Ventilateur

Pour garantir la bonne aération de la table de cuisson, il faut respecter une distance de sécurité minimale entre la table de cuisson et un tiroir sous le socle optimisé pour l'arrivée d'air.

Distance minimale entre la **partie inférieure du socle optimisé pour l'arrivée d'air** et :

- le bord supérieur du tiroir : KM 8xxx : ≥ 5 mm, KM 8xxx-2 : ≥ 8 mm
- le fond du tiroir : ≥ 75 mm
- le bord supérieur de la tablette : non autorisé

Il ne doit pas y avoir d'espace entre le socle optimisé pour l'arrivée d'air et la table de cuisson.

Un espace entraîne une réaspiration de l'air chaud. La table de cuisson n'est pas suffisamment refroidie.

Positions et découpes des orifices d'aération

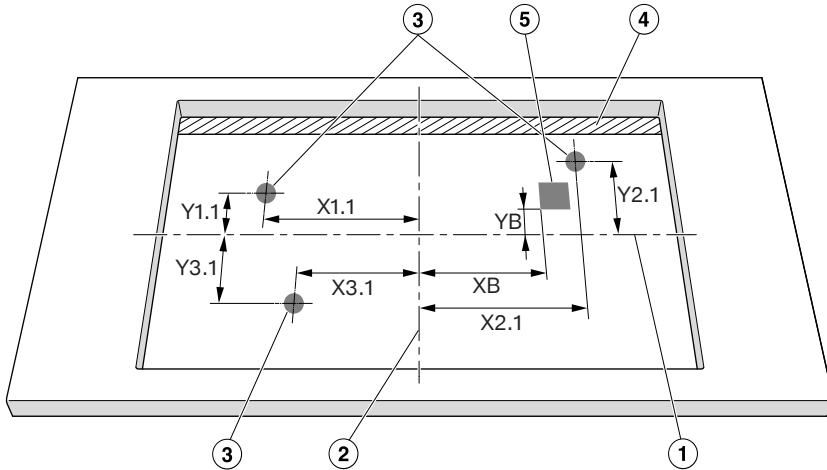

Vue de dessus non à l'échelle. Découpe standard représentée.
Également valable pour la pose à fleur de plan.

- ① Milieu de la hauteur de la découpe
- ② Milieu de la largeur de la découpe
- ③ Découpe ventilateur, ronde (Ø 60–80 mm)
- ④ Espace (≥ 15 mm)

	X1.1	Y1.1	X2.1	Y2.1	X3.1	Y3.1
	Distance aux centres de la découpe en mm					
KM 8684-2 FR/ FL	183	113	66	113	315	113

Positionnez la table de cuisson de manière à ce que les ventilateurs soient au-dessus des découpes.

Si les ventilateurs ne sont pas positionnés au-dessus des découpes, la circulation de l'air peut être entravée. La table de cuisson n'est pas suffisamment refroidie.

Distance de sécurité avec la crédence de niche

Si une crédence de niche est posée, une distance minimale doit être respectée entre la découpe du plan de travail et la crédence. Les températures élevées peuvent altérer ou détruire les matériaux.

Installation

Encastrement à fleur de plan



Encastrement standard

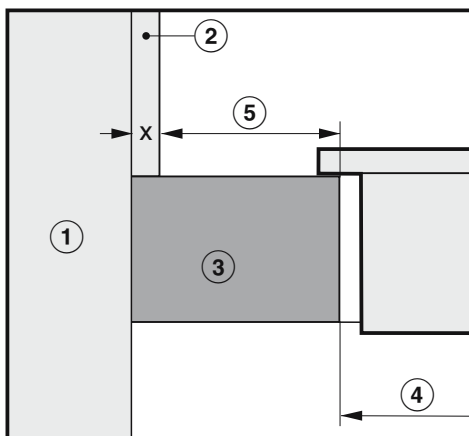

- ① Mur
- ② Dimension x = épaisseur de la crédence
- ③ Plan de travail
- ④ Découpe dans le plan de travail
- ⑤ Distance minimale en cas de matériaux **inflammables** (par ex. bois)
matériaux **non inflammables** (par ex. métal, pierre naturelle, carreaux de céramique)

Matériau	Côté		Côté opposé	
	Inflam- mable	Non inflammable	Inflam- mable	Non inflammable
Arrière	50 mm	50 mm – dimen- sion x	–	–
À droite	50 mm	50 mm – dimen- sion x	200 mm	200 mm – dimen- sion x
À gauche	50 mm	50 mm – dimen- sion x	200 mm	200 mm – dimen- sion x

Exemple : épaisseur de la crédence non inflammable 15 mm
 $50 \text{ mm} - 15 \text{ mm} = \text{distance minimale } 35 \text{ mm}$

Cotes d'encastrement pour encastrement standard

KM 8684-2 FR

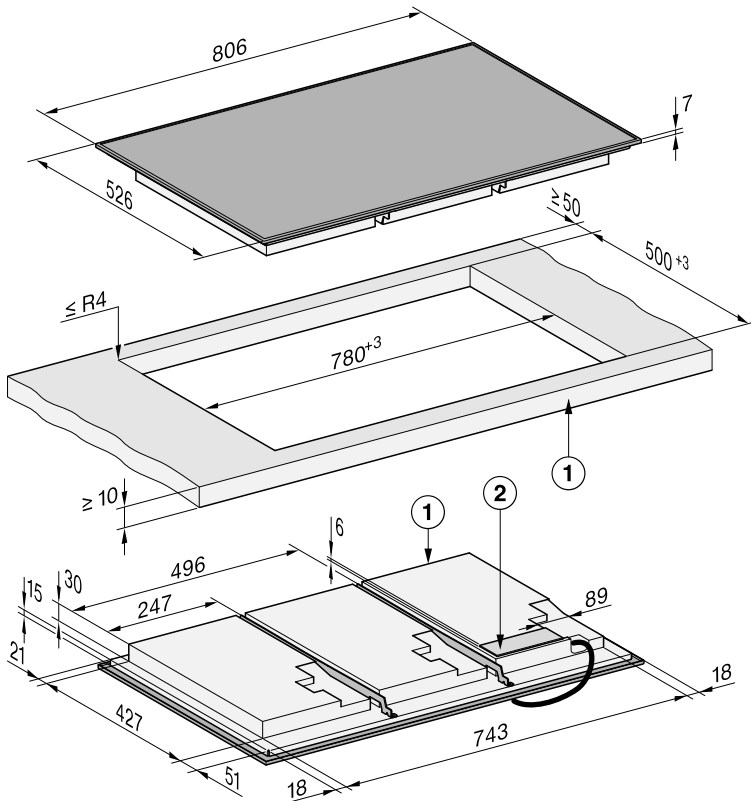

Toutes les dimensions sont indiquées en mm.

- ① Avant
- ② Boîtier de raccordement
Câble d'alimentation électrique (L = 1 440 mm), livré non monté

Installation

KM 8684-2 FL

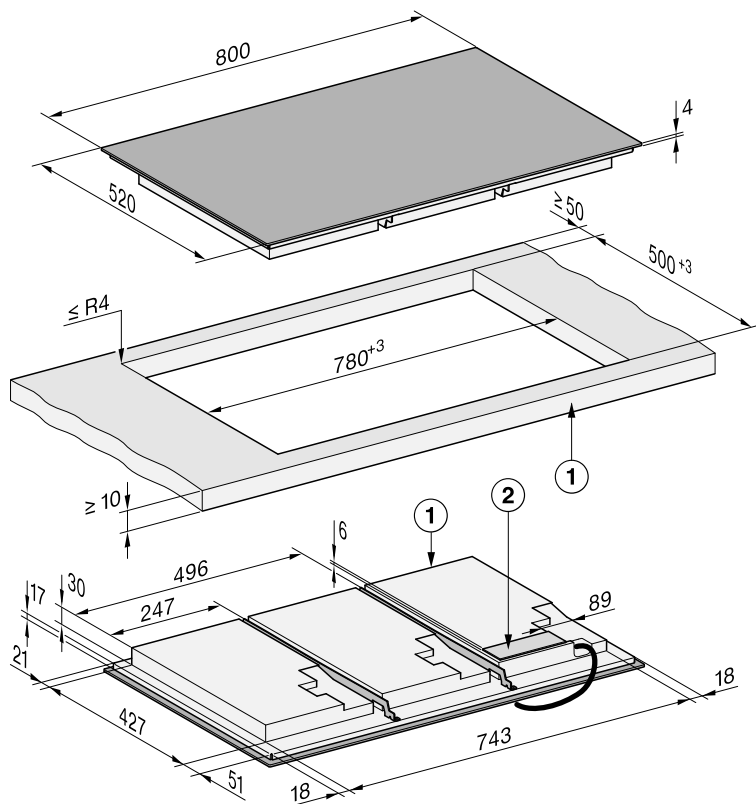

Toutes les dimensions sont indiquées en mm.

① Avant

② Boîtier de raccordement

Câble d'alimentation électrique (L = 1 440 mm), livré non monté

Cotes d'encastrement pour encastrement à fleur de plan

KM 8684-2 FL

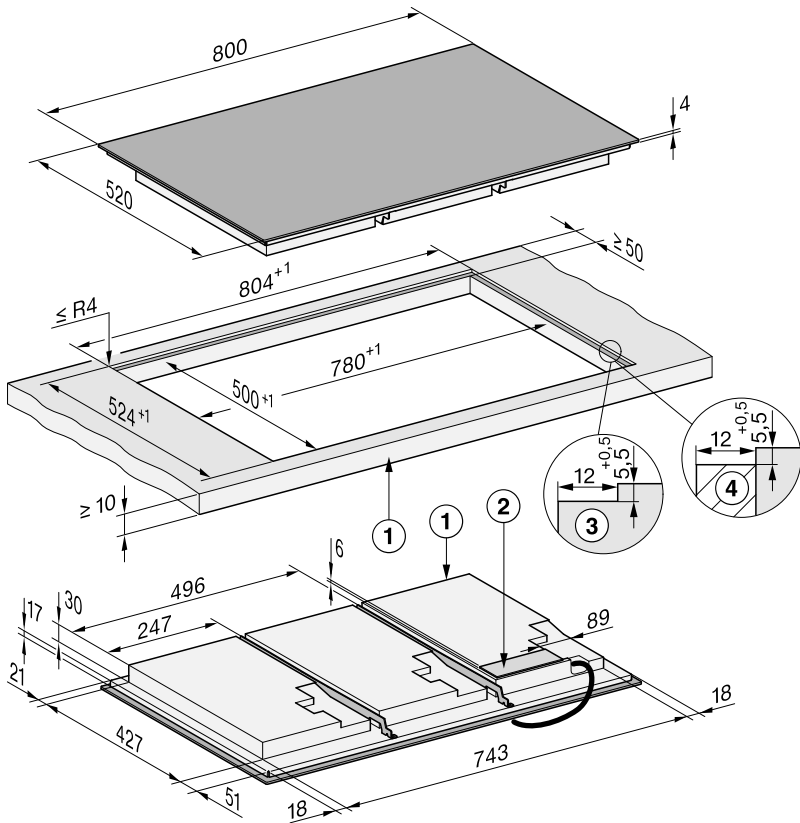

Toutes les dimensions sont indiquées en mm.

- ① Avant
- ② Boîtier de raccordement
Câble d'alimentation électrique (L = 1 440 mm), livré non monté
- ③ Fraisage en gradin du plan de travail en pierre naturelle
- ④ Tasseau en bois 12 mm (accessoire non fourni)

Installation

Encastrement standard de la table de cuisson

Préparation du plan de travail pour encastrement standard

- Respectez les distances de sécurité.
- Réalisez la découpe du plan de travail.
- Plans de travail en bois :
Pour éviter tout gonflement dû à l'humidité, sceller les bords de coupe avec un vernis spécial, du caoutchouc de silicone ou de la résine. Le matériau du joint doit être thermorésistant.

Assurez-vous que ces matériaux n'entrent pas en contact avec la surface du plan de travail.

Encastrement standard de la table de cuisson

Le joint d'étanchéité empêche la table de cuisson de bouger dans la découpe du plan de travail. La fente entre plan de travail et le cadre va se réduire au bout de quelques temps.

- Collez la bande d'étanchéité fournie sous le bord de la table de cuisson. Le rebord (début et fin) de la bande d'étanchéité ne doit pas se trouver dans un coin. Appliquez un peu de produit d'étanchéité pour joints en silicone sur le bord de la bande d'étanchéité. Ne collez pas la bande d'étanchéité sous tension.

 Dommages liés à un raccordement incorrect.

L'électronique de la table de cuisson peut être endommagée par un court-circuit.

Faites appel à un électricien qualifié pour raccorder le câble d'alimentation électrique à la table de cuisson.

- Raccordez le câble d'alimentation électrique à la table de cuisson conformément au schéma de raccordement.
- Faites passer le câble d'alimentation électrique de la table de cuisson à travers la découpe du plan de travail en le dirigeant vers le bas.
- Placez la table de cuisson au centre de la découpe. Pour une parfaite étanchéité avec le plan de travail, vérifiez que le joint repose bien sur le plan de travail.
- Si le joint ne repose pas correctement sur le plan de travail au niveau des angles, reprendre avec précaution le rayon des angles ($\leq R4$) à l'aide de la scie sauteuse.
- Si un socle optimisé pour l'arrivée d'air est installé, positionnez la table de cuisson de manière à ce que les ventilateurs se trouvent au-dessus des découpes.
- Raccordez la table de cuisson au réseau électrique.
- Vérifiez que la table de cuisson fonctionne correctement.

Encastrement à fleur de plan de la table de cuisson

Préparation du plan de travail pour encastrement à fleur de plan

- Respectez les distances de sécurité.
- Réalisez la découpe du plan de travail.
- Plan de travail en bois massif / plan de travail carrelé :
Fixez les baguettes en bois 5,5 x 2 mm en dessous du bord supérieur du plan de travail.

Encastrement de la table de cuisson à fleur de plan

Le joint d'étanchéité empêche la table de cuisson de bouger dans la découpe du plan de travail. La fente entre plan de travail et le cadre va se réduire au bout de quelqes temps.

- Collez la bande d'étanchéité fournie sous le bord de la table de cuisson. Le rebord (début et fin) de la bande d'étanchéité ne doit pas se trouver dans un coin. Appliquez un peu de produit d'étanchéité pour joints en silicone sur le bord de la bande d'étanchéité. Ne collez pas la bande d'étanchéité sous tension.

 Dommages liés à un raccordement incorrect.

L'électronique de la table de cuisson peut être endommagée par un court-circuit.

Faites appel à un électricien qualifié pour raccorder le câble d'alimentation électrique à la table de cuisson.

- Raccordez le câble d'alimentation électrique à la table de cuisson conformément au schéma de raccordement.
- Faites passer le câble d'alimentation électrique de la table de cuisson à travers la découpe du plan de travail en le dirigeant vers le bas.

Le joint entre la plaque vitrocéramique et le plan de travail est d'au moins 2 mm de large.

Le joint est nécessaire pour que la table de cuisson puisse être bien étanche.

- Placez la table de cuisson dans la découpe en vérifiant qu'elle est bien centrée.

- Si un socle optimisé pour l'arrivée d'air est installé, positionnez la table de cuisson de manière à ce que les ventilateurs se trouvent au-dessus des découpes.
- Raccordez la table de cuisson au réseau électrique.
- Vérifiez que la table de cuisson fonctionne correctement.
- Injectez le mastic à base de silicone thermorésistant (minimum 160 °C) dans l'espace vacant du joint entre le plan de travail et la table de cuisson.

Raccordement électrique

 Dommages liés à un raccordement incorrect.

Des opérations d'installation, d'entretien ou de réparation non conformes peuvent entraîner de graves dangers pour l'utilisateur.

La société Miele ne saurait être tenue responsable des dommages causés par des opérations d'installation, de maintenance ou de réparation non conformes ou par un conducteur de protection défectueux ou manquant sur l'installation (par ex. décharge électrique).

Faites appel à un électricien qualifié pour raccorder la table de cuisson au réseau électrique.

L'électricien qualifié doit connaître précisément et respecter scrupuleusement les directives locales et les prescriptions complémentaires de la compagnie locale de distribution d'électricité.

La protection contre le contact des pièces isolées en fonctionnement doit être assurée après le montage.

Installation

Puissance totale

Voir plaque signalétique

Données de raccordement

Les données de raccordement nécessaires se trouvent sur la plaque signalétique. Ces indications doivent correspondre à celles du réseau.

Consultez le schéma électrique pour connaître les possibilités de raccordement.

Disjoncteur différentiel

Pour plus de sécurité, il est recommandé de monter un disjoncteur différentiel avec courant de déclenchement à 30 mA en amont de la table de cuisson.

Dispositifs de coupure

La table de cuisson doit pouvoir être coupée du réseau sur tous les pôles à l'aide d'un dispositif de coupure. En état coupé, l'écart entre les contacts doit être d'au moins 3 mm. Les dispositifs de coupure sont des organes de protection contre les surcharges de courant et des disjoncteur.

Mise hors tension

 Risque d'électrocution lié à la tension réseau.

Lors d'opérations de réparation et/ou de maintenance, une remise sous tension peut provoquer une électrocution.

Après la coupure, protéger le réseau contre les remises sous tension.

Si l'appareil doit être mis hors tension, procéder de la façon suivante en fonction du type du réseau :

Fusibles

- Enlevez les fusibles de protection.

Fusibles à vis automatiques

- Appuyez sur le bouton de test (rouge) jusqu'à ce que le bouton du milieu (noir) se déclenche.

Disjoncteurs automatiques

- (disjoncteurs de type B ou C au moins) : faites basculer le levier de 1 (marche) à 0 (arrêt).

Disjoncteurs de protection contre les courants de défaut

- (Disjoncteurs différentiels) : commuttez l'interrupteur principal de 1 (marche) à 0 (arrêt) ou actionnez la touche de contrôle.

Câble d'alimentation électrique

La table de cuisson doit être raccordée avec un câble d'alimentation électrique de type H 05 VV-F (isolation PVC) avec ferrite à rabat de la section appropriée, conformément au schéma électrique.

Consultez le schéma électrique afin de connaître les possibilités de raccordement.

La plaque signalétique indique la tension admissible pour la table de cuisson ainsi que la puissance de raccordement correspondante.

Remplacement du câble d'alimentation secteur

 Risque d'électrocution lié à la tension réseau.

Un raccordement non conforme peut présenter un risque d'électrocution. Faites appel à un électricien qualifié pour remplacer le câble d'alimentation électrique.

Lors du remplacement du câble d'alimentation électrique, utilisez exclusivement le type de câble H 05 VV-F (isolation PVC) avec une section adaptée. Le câble d'alimentation secteur est disponible auprès du fabricant ou du service après-vente.

Schéma électrique

Toutes les possibilités de raccordement ne sont pas assurées sur le site d'installation.

Respectez les prescriptions nationales et les recommandations du fournisseur d'électricité.

La charge maximale par conducteur extérieur raccordé est de 3 650 W.

Pour le raccordement de la table de cuisson, les trois conducteurs extérieurs sont nécessaires. Aucun autre appareil ne peut être raccordé aux conducteurs extérieurs.

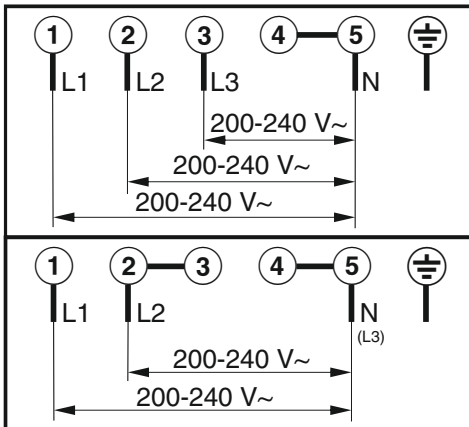

Prise en main

Votre table de cuisson

KM 8684-2 FR, KM 8684-2 FL

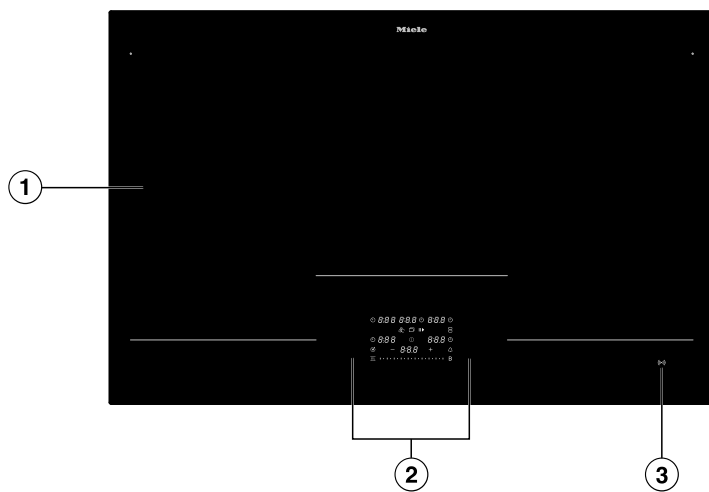





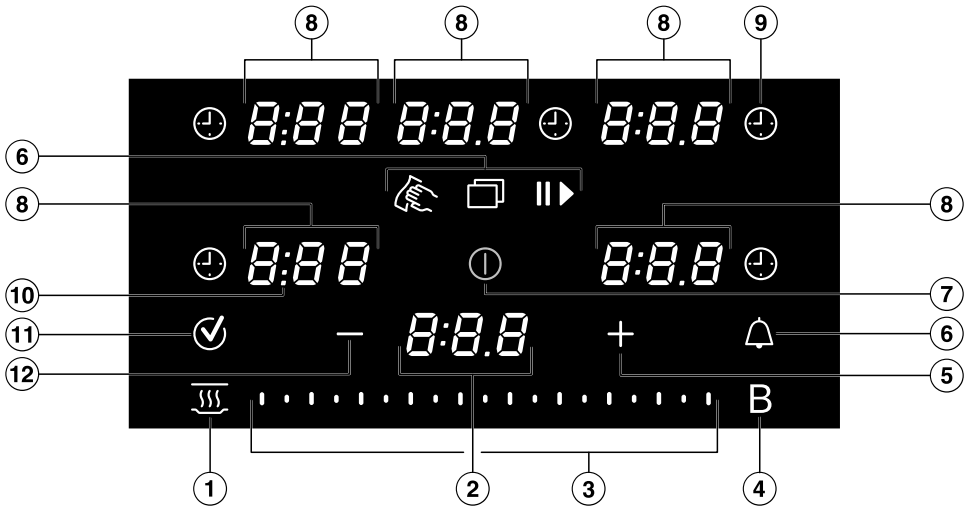







- ① Surface de cuisson utilisable pour 5 récipients maximum
- ② Éléments de commande et indicateurs
- ③ Affichage *Symbole NFC* (📶)

Éléments de commande et indicateurs



- ① Touche *Maintien au chaud*
 - Pour activer/désactiver la fonction spéciale Maintien au chaud
- ② Indicateur de la table de cuisson
 - 0:00–9:59* Temps
 - LOC On/OFF* Verrouillage de la mise en marche/Verrouillage des touches est activé/désactivé
 - dE On/OFF* Le mode expo est activé/ désactivé.
 - UP* Une mise à jour logiciel est disponible.
- ③ Curseur
 - Pour régler le niveau de puissance
 - Pour régler les durées
- ④ Touche *Booster* B
- ⑤ Touche *Plus* +
 - Pour modifier les réglages
 - Pour ajuster les durées

Prise en main

- ⑥ Touche *Menu*  pour l'affichage des touches suivantes
-  Touche *Protection nettoyage* pour verrouiller les éléments de commande et d'affichage pendant 20 secondes
 -  Touche *Minuterie*, une minuterie pour un processus indépendant de la table de cuisson
 - II ▶** Touche *Stop & Go* pour arrêter/démarrer un processus de cuisson en cours
- ⑦ Touche *Marche/Arrêt* 
- ⑧ Indicateur de récipient de cuisson
-  Batterie de cuisine opérationnelle
 -  1.0 à 9.0 Niveau de puissance
 -  0:00–9:59 Temps
 - Indicateur de chaleur résiduelle niveau 1
 - = Indicateur de chaleur résiduelle niveau 2
 - ≡ Indicateur de chaleur résiduelle niveau 3
 -  Assistance par batterie de cuisine M Sense
 -  La batterie de cuisine est absente ou inadaptée
 -  Booster
 -  Maintien au chaud
- ⑨ Touche *Durée* d'un processus de cuisson 
- Éteint automatiquement le chauffage de la batterie de cuisine après une période programmée
- Mesure la durée d'un processus de cuisson
- ⑩ Affichage des séparateurs
- Affichage des niveaux intermédiaires pour les niveaux de puissance
- ⑪ Touche *OK* 
- ⑫ Touche *Moins* —
- Pour modifier les réglages
 - Pour ajuster les durées

Gestion de puissance

Effets de la répartition de la puissance

Pendant la phase de Booster, une partie de la puissance est prélevée des autres bobines d'induction. Lorsqu'une bobine d'induction délivre de la puissance, cela peut avoir les conséquences suivantes :

- une phase de saisie est désactivée
- le niveau de puissance est réduit
- le chauffage s'éteint.

Principe de commande

Table de cuisson éteinte

Si la table de cuisson est éteinte, seul reste visible le symbole sérigraphié de la touche ① *Marche/Arrêt*. Si la table de cuisson est allumée, d'autres touches s'allument.

Commande

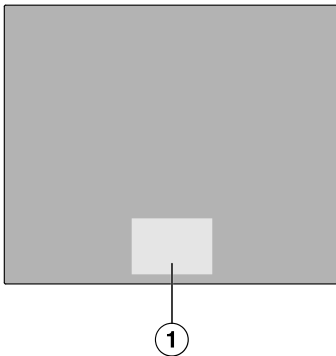

① Zone des touches et des affichages

La table de cuisson vitrocéramique est équipée de touches qui réagissent au contact du doigt.

L'activation de chaque touche est confirmée par un signal sonore.

Pour des raisons de sécurité, il faut ap-

puyer plus longtemps sur la touche ① *Marche/Arrêt* lors de la mise sous tension que sur les autres touches.

Choisir une batterie de cuisine

Si vous souhaitez effectuer des réglages sur une batterie de cuisine, la touche Indicateur de récipient de cuisson doit être sélectionnée. Pour sélectionner une touche Indicateur de récipient de cuisson, effleurez la touche Indicateur de récipient de cuisson correspondante. Après avoir touché Indicateur de récipient de cuisson, elle s'allume en clair. Tant que Indicateur de récipient de cuisson reste allumée en clair, Indicateur de récipient de cuisson est sélectionné et vous pouvez procéder à des réglages sur Indicateur de récipient de cuisson. Lorsque d'autres batteries de cuisine sont détectées, les voyants des autres batteries de cuisine s'allument de manière tamisée. **Exception:** si une seule batterie de cuisine se trouve sur la table de cuisson, les réglages peuvent être effectués sans sélection.

Mise en réseau

Votre table de cuisson est équipée d'un module Wi-Fi intégré. La table de cuisson peut être connectée à votre réseau domestique ou uniquement à votre hotte Miele. Le module Wi-Fi permet d'utiliser l'App Miele sur un terminal mobile.

Une fois que votre table de cuisson a été connectée via Wi-Fi, la connexion est automatiquement rétablie à chaque fois que vous la rallumez.

Prise en main

Assurez-vous que le signal de votre réseau Wi-Fi est suffisamment fort sur le lieu d'installation de votre plan de cuisson.

En connectant la table de cuisson à votre réseau Wi-Fi, la consommation d'énergie augmente, même si la table de cuisson est désactivée.

Fonctions « Smart Extras » via l'App Miele*.

La mise en réseau via l'App Miele vous permet d'accéder à de nombreuses options intelligentes, entre autres :

- Appeler des informations sur l'état
- Utiliser des fonctions supplémentaires utiles
- Maintenir la table de cuisson à jour grâce aux mises à jour du logiciel (uniquement possible via une connexion Wi-Fi).

Vous trouverez plus de détails sur les Smart Extras sur le site Internet de Miele, dans l'Apple App Store® ou dans le Google Play Store™.

* Offre numérique supplémentaire de Miele & Cie. KG. Selon le modèle et les régions, les fonctionnalités peuvent varier. Vous devez accepter les conditions générales de vente et les informations sur la protection des données pour les produits et services numériques de Miele dans l'App Miele. Miele se réserve le droit de modifier ou d'interrompre les offres numériques à tout moment.

Fonctions spéciales

M Sense Batterie de cuisine ready

La table de cuisson est adaptée aux batteries de cuisine M Sense.

Les batteries de cuisine M Sense sont dotées de capteurs. Grâce à ces technologies de capteurs, le processus de cuisson est simplifié.

Les batteries de cuisine M Sense sont des accessoires qui peuvent être achetés ultérieurement. Vous pouvez l'acheter dans la boutique en ligne Miele, auprès du service après-vente Miele ou chez un revendeur Miele.

Commande d'une hotte

Con@ctivity 3.0

La fonction Con@ctivity 3.0 est une méthode de communication directe entre votre table de cuisson Miele et une hotte Miele. La communication est réalisée via une mise en réseau. Con@ctivity 3.0 permet de commander automatiquement la hotte en fonction de l'état de fonctionnement de votre table de cuisson.

Les versions Con@ctivity de la table de cuisson et de la hotte doivent correspondre.

Vous trouverez de plus amples informations dans le mode d'emploi de votre hotte.

Détection permanente de casserole

Lorsque vous posez une batterie de cuisine sur la surface de cuisson, la touche Curseur s'active automatiquement.

Détection de la taille des casseroles

A l'intérieur de la surface de cuisson, la taille de la batterie de cuisine est détectée. L'énergie fournie est adaptée à la taille de la casserole.

Booster de la table de cuisson

Le Booster augmente la puissance de cuisson pour chauffer rapidement de grandes quantités, par ex. de l'eau pour les pâtes.

Stop&Go

Lorsque vous activez la fonction Stop & Go, tous les niveaux de puissance passent à 1.

Une fois la fonction désactivée, l'appareil reviendra au dernier niveau de puissance réglé.

Conseil : Utilisez cette fonction spéciale lorsqu'il y a un risque de débordement.

Niveaux de puissance de la table de cuisson

Vous pouvez régler la puissance de chauffe pour la batterie de cuisine par palier, de 1 à 9.

Entre chaque niveau de puissance, il y a encore un niveau intermédiaire. Les niveaux intermédiaires permettent un réglage plus fin de la puissance.

Si vous n'avez pas besoin des niveaux intermédiaires, vous pouvez les désactiver via les Réglages.

Début de cuisson automatique

Quand la fonction de début de cuisson automatique est activée, la zone de cuisson atteint très vite sa puissance maximale (phase de saisie) pour redescendre ensuite au niveau de puissance réglé (niveau de poursuite de cuisson).

Fonctions de minuterie

Il existe 3 fonctions de minuterie :

- Minuterie (Timer)
- Durée d'un cycle de cuisson
- Temps écoulé d'un processus de cuisson

Il est possible d'utiliser ces fonctions simultanément.

Minuterie (Timer)

Vous pouvez régler une minuterie pour les opérations indépendantes de la table de cuisson.

Durée d'un cycle de cuisson

Il est possible de choisir au bout de combien de temps une zone de cuisson doit s'arrêter automatiquement. Cette fonction peut être utilisée simultanément pour toutes les zones de cuisson.

Temps écoulé d'un processus de cuisson

Vous pouvez mesurer la durée d'un processus de cuisson.

Verrouillage de la mise en marche

Lorsque le verrouillage de la mise en marche est activé, la table de cuisson ne peut pas être allumée.

Verrouillage des touches

Le verrouillage des touches est activé lorsque la table de cuisson est allumée. Lorsque le verrouillage des touches est activé, l'utilisation de la table de cuisson n'est possible qu'avec certaines restrictions.

Prise en main

Fonction de rappel

Si la table de cuisson a été désactivée par erreur pendant le fonctionnement, cette fonction permet de restaurer tous les réglages.

Maintien au chaud

Cette fonction spéciale permet de maintenir les aliments au chaud directement après leur préparation.

Protection nettoyage

Cela permet de bloquer les touches sensibles de la table de cuisson pendant 20 secondes afin d'éliminer des salissures. ① *Marche/Arrêt* ne sera pas bloqué.

Réglages

Vous pouvez adapter les réglages de la table de cuisson à vos besoins personnels.

Mode expo

Cette fonction spéciale permet à un revendeur de présenter la table de cuisson sans chauffage.

Mode expo

En mode Démonstration, les processus de cuisson sont simulés dans une boucle infinie. La séquence des différentes étapes se répète après une minute. Si vous effleurez une touche ou si vous positionnez une batterie de cuisine, cela active le mode expo.

Indicateur de chaleur résiduelle

Lorsqu'une zone de la plaque vitrocéramique est chaude, l'indicateur de la chaleur résiduelle s'allume une fois la table de cuisson éteinte.

Les barres de l'indicateur de chaleur résiduelle s'éteignent l'un après l'autre à mesure que la plaque vitrocéramique refroidit. La dernière barre s'éteint seulement lorsque l'on peut toucher la plaque vitrocéramique sans danger.

Sécurité Oubli

Les touches sont couvertes

Dès que quelque chose recouvre une touche sensible pendant plus de dix secondes, qu'il s'agisse d'un doigt ou d'un aliment qui a débordé, la table de cuisson s'arrête immédiatement. \mathcal{L} clignote brièvement sur l'Indicateur de la table de cuisson, l'affichage du temps et un signal sonore retentit.

Lorsque les objets et/ou la salissure sont éliminés, \mathcal{L} s'éteint, et la table de cuisson est à nouveau prête à fonctionner.

Dépassement de la durée de fonctionnement autorisée

La sécurité Oubli se déclenche automatiquement si une zone chauffe pendant une durée inhabituellement longue.

Cette durée dépend du niveau de puissance sélectionné. Si elle est dépassée, le chauffage s'éteint et l'indicateur de chaleur résiduelle s'allume. Vous pouvez régler un niveau de puissance comme d'habitude.

Vous pouvez adapter la Sécurité Oubli en modifiant le niveau de sécurité.

Fonction spéciale/niveau de puissance	Durée de fonctionnement maximale [h.:min.]		
	Niveau de sécurité		
	0 ¹	1	2
Maintien au chaud	2.00	2.00	2.00
1.0	10.00	8.00	5.00
1.5	10.00	7.00	4.00
2.0/2.5	5.00	4.00	3.00
3.0/3.5	5.00	3.30	2.00
4.0/4.5	4.00	2.00	1.30
5.0/5.5	4.00	1.30	1.00
6.0/6.5	4.00	1.00	00.30
7.0/7.5	4.00	00.42	00.24
8.0	4.00	00.30	00.20
8.5	4.00	00.30	00.18
9.0	1.00	00.24	00.10
Assistance par batterie de cuisine M Sense - aucun programme actif	12.00	12.00	12.00
Assistance par batterie de cuisine M Sense - programme actif	12.00	3.00	1.00

¹ Réglage d'usine

Sécurité anti-surchauffe

Afin de prévenir tout dommage à la table de cuisson dû à une température trop élevée, la sécurité anti-surchauffe déclenche l'une des mesures suivantes :

Mesures de sécurité anti-surchauffe

- Si un Booster est activé, il est annulé.
- Le niveau de puissance réglé est réduit.
- Le chauffage se désactive automatiquement. Sur l'Indicateur de la table de cuisson, *Err* clignote en alternance avec 044.
- Toutes les zones de cuisson s'éteignent.

Causes du déclenchement de la sécurité anti-surchauffe

La sécurité anti-surchauffe peut se déclencher dans les cas suivants :

- le récipient de cuisson mis en place est chauffé alors qu'il est vide
- de la matière grasse est chauffée à un niveau de puissance élevé
- la partie située sous la table de cuisson n'est pas assez ventilée
- la table de cuisson chaude est remise en marche après une panne de courant.

Référence du modèle et numéro de série

Votre table de cuisson peut afficher la référence du modèle et le numéro de fabrication.

Versión du logiciel

Votre table de cuisson peut afficher l'état du logiciel de votre table de cuisson.

Prise en main

Mise à jour du logiciel

Pour recevoir les mises à jour, vous devez être connecté à votre réseau domestique.

Un message apparaît sur l'Indicateur de la table de cuisson dès qu'une mise à jour du logiciel est disponible.

Les mises à jour sont possibles :

- exécuter immédiatement
- reporter et effectuer à une date ultérieure
- désactiver en permanence

Si vous n'installez pas une mise à jour ou si vous l'installez plus tard, vous pouvez utiliser votre table de cuisson normalement. Miele recommande d'installer les mises à jour dès que possible.

Accessoires

Dans la boutique en ligne Miele, auprès du service après-vente Miele ou du revendeur Miele, vous trouverez des produits spécialement adaptés à la table de cuisson, par ex. des batteries de cuisine et des produits de nettoyage.

Pour accéder à la boutique en ligne Miele, cliquez sur le QR code suivant :



Déballer la table de cuisson

- Veuillez coller la plaque signalétique jointe aux documents accompagnant votre appareil à l'emplacement prévu à cet effet au chapitre « Service après-vente ».
- Enlevez les éventuels autocollants et films de protection.

Premier nettoyage de la table de cuisson

- Essuyez votre table de cuisson avec un chiffon humide avant de l'utiliser pour la première fois.
- Séchez la table de cuisson.

Première mise en service de la table de cuisson

Les éléments métalliques de l'appareil sont traités avec un revêtement spécial. Lors de la première utilisation de la table de cuisson, des odeurs ou de la vapeur peuvent éventuellement se dégager. Le chauffage des bobines d'induction émet également une odeur lors des premières heures d'utilisation. Cette odeur diminuera au fur et à mesure des utilisations et finira par disparaître.

Les odeurs et la vapeur ne sont dues ni à un mauvais raccordement ni à un défaut de l'appareil et ne sont pas nocives pour la santé.

Mise en réseau

Vous pouvez utiliser votre table de cuisson :

- connecter votre terminal mobile à son réseau domestique
- mettre en réseau directement avec votre hotte Miele

Les deux types de mise en réseau vous permettent de contrôler votre hotte.

La mise en réseau avec votre terminal mobile vous permet d'utiliser des fonctions supplémentaires. Pour plus d'informations, voir le chapitre « Prise en main », section « Mise en réseau ».

Conditions requises pour la mise en réseau avec votre réseau domestique

Les conditions suivantes doivent être remplies pour la mise en réseau :

1. Un réseau domestique est disponible sur le lieu d'installation. Munissez-vous du mot de passe du réseau Wi-Fi.
2. L'App Miele est installée sur un terminal mobile.
3. Vous disposez d'un compte utilisateur dans l'App Miele.
4. Il n'y a aucune connexion Wi-Fi directe entre la table de cuisson et votre hotte Miele.

Vous avez 2 possibilités pour connecter votre table de cuisson au réseau domestique :

- NFC
- Scan & Connect

Les deux possibilités conduisent au même résultat.

Utiliser NFC

Les 20 premières fois que la table de cuisson est allumée, l'affichage (☞) *Symbole NFC* est automatiquement activé. Si vous allumez la table de cuisson pour la 21^e fois, l'affichage (☞) *Symbole NFC* doit être activé manuellement.

La fonction NFC de votre terminal mobile est activée.

Mise en service

- Allumez la table de cuisson.
- Déplacez légèrement votre terminal mobile au-dessus de l'affichage (☎) *Symbole NFC*, à une distance ≤ 1 cm.

Si vous avez installé l'App Miele et que vous possédez un compte utilisateur, vous serez directement dirigé vers la mise en réseau.

Si vous n'avez pas encore installé l'App Miele, vous serez dirigé(e) vers l'Apple App Store® ou le Google Play Store™.

- Installez l'App Miele et créez un compte utilisateur.
- Déplacez de nouveau légèrement votre terminal mobile au-dessus de l'affichage (☎) *Symbole NFC*, à une distance > 1 cm.

L'App Miele vous guide dans l'établissement de la connexion.

Conseil : Si vous ne trouvez pas l'affichage (☎) *Symbole NFC* sur votre table de cuisson, faites afficher la référence du modèle, par exemple. L'affichage (☎) *Symbole NFC* s'illumine alors.

Effectuer Scan & Connect



- Scannez le QR code.

Si vous avez installé l'App Miele et que vous possédez un compte utilisateur, vous serez directement dirigé vers la mise en réseau.

Si vous n'avez pas encore installé l'App Miele, vous serez dirigé vers l'Apple App Store® ou le Google Play Store™.

- Installez l'App Miele et créez un compte utilisateur.
- Scannez à nouveau le QR code.

L'App Miele vous guide dans l'établissement de la connexion.

Conditions pour la mise en réseau directe avec votre hotte Miele

Les conditions suivantes doivent être remplies pour la mise en réseau :

1. Votre hotte Miele est dotée de Con@ctivity 3.0.
2. La table de cuisson n'est pas connectée à votre réseau domestique.

Mettre en réseau votre table de cuisson avec votre hotte Miele

Vous trouverez les informations nécessaires à la connexion avec la hotte dans les instructions d'utilisation et d'installation correspondantes.

- Démarrez la connexion sur la hotte.
- Allumez la table de cuisson.

Si la connexion a réussi, le code $C:D2$ apparaît sur le Indicateur de la table de cuisson. Si la connexion a échoué, le code $C:D1$ apparaît dans le Indicateur de la table de cuisson. Veuillez répéter les étapes indiquées ci-dessus.

La fonction Con@ctivity 3.0 est désormais activée.

Réinitialisation des réglages

- Réinitialisez les réglages lorsque vous passez d'une option de mise en réseau à une autre option de mise en réseau.
- Réinitialisez les réglages lorsque vous éliminez, vendez ou mettez en service une table de cuisson d'occasion. Cela

permet de garantir que vous avez supprimé toutes les données personnelles et que le précédent propriétaire ne puisse plus avoir accès à la table de cuisson.

Lors du remplacement du routeur, la réinitialisation n'est pas nécessaire.

- Éteignez la table de cuisson.
- Effleurez la touche  *Marche/Arrêt* pendant 6 secondes. Dans l'affichage Indicateur de la table de cuisson, les secondes sont décomptées.

L'Indicateur de la table de cuisson montre *P*.



Les Indicateurs de récipients de cuisson montrent ce qui suit :

- *Q* et un numéro indiquent le paramètre Quick sélectionné
- selon modèle :

L et un numéro indiquent le code sélectionné du paramètre rapide choisi

D'autres touches s'allument.

L'affichage  *Symbole NFC* s'allume fortement.

- Effleurez *+* *Plus* ou le Curseur plusieurs fois jusqu'à ce que le Indicateur de récipient de cuisson à l'arrière droit affiche ce qui suit : *Q09*
- Effleurez  *OK*.
- Appuyez sur *+* *Plus* jusqu'à ce que l'Indicateur de récipient de cuisson affiche ce qui suit : *L01*
- Effleurez  *OK*.

Les réglages Wi-Fi sont réinitialisés. Dans les Indicateurs de récipients de cuisson, on peut lire *L01*.

Utilisation

Consignes de sécurité pour l'utilisation

⚠ Risque d'incendie dû à des aliments surchauffés.

Les aliments qui ne sont pas surveillés en cours de cuisson risquent de trop chauffer et de s'enflammer.

Ne laissez pas la table de cuisson sans surveillance pendant qu'elle fonctionne.

⚠ Risque de brûlure dû à une plaque vitrocéramique très chaude.

La plaque vitrocéramique reste très chaude après la cuisson.

Ne touchez pas la plaque vitrocéramique tant que les indicateurs de chaleur résiduelle sont allumés.

⚠ Risque de brûlure à cause d'objets chauds.

Lorsque la table de cuisson est sous tension, qu'elle est allumée par mégarde ou qu'elle est encore chaude, les objets métalliques qui se trouvent dessus peuvent devenir très chauds.

N'utilisez jamais la table de cuisson pour poser des objets.

Éteignez la table de cuisson après chaque utilisation avec la touche ①.

⚠ Un récipient de cuisson chaud posé sur les touches et les affichages peut endommager les composants électroniques situés en-dessous.

Les touches ne répondent pas. Des actions involontaires se produisent.

La table de cuisson s'éteint d'elle-même.

Ne déposez pas de récipient chaud sur les touches et l'affichage.

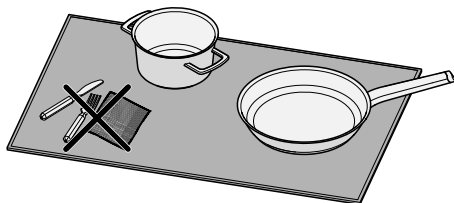

⚠ La table de cuisson ne peut pas faire la différence entre les récipients de cuisson et d'éventuels objets placés à côté d'eux.

Les objets sont également chauffés. Si l'on touche des objets chauffés, on risque de se brûler.

Ne posez pas d'objets sur la table de cuisson. Ne placez que le récipient de cuisson sur la table de cuisson.

► Ne chauffez jamais les poêles avec revêtement anti-adhésif avec le booster.

Mise en marche de la table de cuisson

- Effleurez ① *Marche/Arrêt..*

D'autres touches s'allument.

Si aucune autre saisie n'est effectuée, la table de cuisson s'éteint au bout de quelques secondes pour des raisons de sécurité.

Éteindre la table de cuisson/la batterie de cuisine

Éteindre la table de cuisson.

- Pour éteindre la table de cuisson et donc tous les récipients, touchez ① *Marche/Arrêt..*

Éteindre la batterie de cuisine

- Sur le Curseur correspondant, touchez la position 0.

Positionnement de la batterie de cuisine

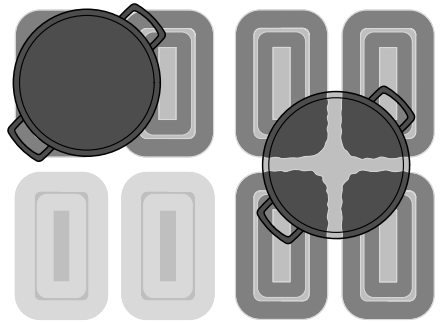
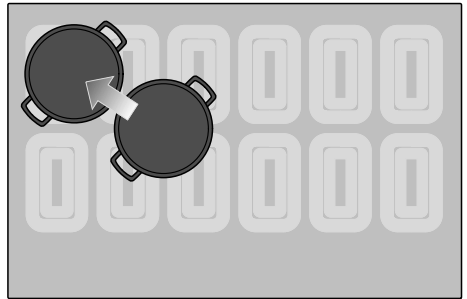

Exemple de représentation pour illustrer le concept.

Les batteries de cuisine peuvent être placées à n'importe quel endroit de la surface de cuisson.

Des bobines d'induction se trouvent sous toute la surface de cuisson utilisable. Les bobines d'induction assurent le chauffage de la batterie de cuisine.

Les bobines d'induction sont activées dès que la batterie de cuisine recouvre une certaine surface des bobines d'induction. Si vous n'êtes pas satisfait(e) du résultat de cuisson ou de rôtissage, vous pouvez repositionner la batterie de cuisine afin de chauffer davantage de surface.

Utilisation

Il est notamment recommandé de positionner la batterie de cuisine dans un coin de la surface de cuisson utilisable.

Nombre et taille des batteries de cuisine

Vous pouvez utiliser simultanément 5 batteries de cuisine au maximum sur la table de cuisson (dont 4 M Sense batterie de cuisine).

Selon leur positionnement, les batteries de cuisine dont le fond mesure 100 à 145 mm de diamètre ne sont pas reconnus partout sur la surface de cuisson. Ces batteries de cuisine sont trop petites pour couvrir au moins une bobine d'induction à chaque position.

Les batteries de cuisine dont le diamètre du fond est <100 mm ne sont plus reconnues et ne peuvent pas être utilisées.

■ Si vous utilisez plusieurs batteries de cuisine en même temps, écartez-les le plus possible les unes des autres. Cela permet à l'électronique de faire la distinction entre les différentes batteries de cuisine.

■ Placez les batteries de cuisine l'une après l'autre, pas simultanément.

Si vous déplacez un récipient, Indicateurs de zone de cuisson/d'ustensiles de cuisine correspondant à la nouvelle position s'allument. Le niveau de puissance réglé est conservé.

Conseil : Nous recommandons d'activer la table de cuisson avant de déposer la batterie de cuisine. La batterie de cuisine est ainsi détectée plus rapidement par l'induction.

Niveaux de puissance de la table de cuisson

Régler le niveau de puissance d'une batterie de cuisine

La fonction de détection permanente de casserole est activée par défaut.

Lorsque la table de cuisson est allumée et que vous placez une batterie de cuisine sur une zone de cuisson, l'Indicateur de récipient de cuisson s'allume fortement.

■ Placez la batterie de cuisine à l'endroit souhaité sur la surface de cuisson.

L'Indicateur de récipient de cuisson correspondant s'illumine.

■ Faites glisser vers la droite ou vers la gauche sur le Curseur jusqu'à ce que l'Indicateur de récipient de cuisson correspondant indique le niveau de puissance souhaité.

L'Indicateur de récipient de cuisson correspondant(e) indique le niveau de puissance.

Régler le niveau de puissance de la batterie de cuisine - sans étapes intermédiaires

La fonction de détection permanente de casserole est activée par défaut.

Lorsque la table de cuisson est allumée et que vous placez une batterie de cuisine sur une zone de cuisson, l'Indicateur de récipient de cuisson s'allume fortement.

La plage de réglage des niveaux de puissance sans niveaux intermédiaires est sélectionnée dans les Réglages.

- Placez la batterie de cuisine à l'endroit souhaité sur la surface de cuisson.

L'Indicateur de récipient de cuisson correspondante s'illumine.

- Faites glisser vers la droite ou vers la gauche sur le Curseur jusqu'à ce que l'Indicateur de récipient de cuisson correspondante indique le niveau de puissance souhaité.

L'Indicateur de récipient de cuisson correspondant(e) indique le niveau de puissance.

Modifier le niveau de puissance d'une batterie de cuisine

- Touchez l'Indicateur de récipient de cuisson correspondante.

L'Indicateur de récipient de cuisson s'allume en clair.

- Faites glisser vers la droite ou vers la gauche sur le Curseur jusqu'à ce que l'Indicateur de récipient de cuisson correspondante indique le niveau de puissance souhaité.

Dans l'Indicateur de récipient de cuisson correspondant, le niveau de puissance est modifié.

Booster

Activation du Booster

La fonction spéciale Booster ne peut pas être utilisée avec une batterie de cuisine M Sense activée.

La fonction de détection permanente de casserole est activée par défaut. Lorsque la table de cuisson est allumée

et que vous placez une batterie de cuisine sur une zone de cuisson, l'Indicateur de récipient de cuisson s'allume fortement.

Lorsque le Booster est activé, les réglages des autres batteries de cuisine peuvent changer.

Vous pouvez utiliser le Booster pour 3 batteries de cuisine en même temps : un Booster sur la partie droite de la zone de cuisson, un sur la partie centrale et un autre sur la partie gauche.

Le Booster est actif pendant 15 minutes au maximum.

- Placez la batterie de cuisine sur la zone de cuisson souhaitée.

L'Indicateur de récipient de cuisson correspondante s'illumine.

- Réglez le cas échéant un niveau de puissance.
- Effleurez B *Booster*.

L'Indicateur de récipient de cuisson montre *b*.

Désactivation du Booster

- Effleurez B *Booster*.

ou

- Modifiez le niveau de puissance.

Si vous désactivez le Booster, ou si la durée du Booster est écoulée

- et aucun niveau de puissance n'était réglé avant l'activation du Booster, le système revient automatiquement au niveau de puissance 9.
- et un niveau de puissance était réglé avant l'activation du Booster, le système revient au niveau de puissance précédemment sélectionné.

Utilisation

Activation/désactivation de Stop & Go

Cette fonction ne fonctionne pas avec les batteries de cuisine M Sense.

Toutes les fonctions de minuterie, les durées de Booster et les durées pour une phase de saisie continuent de s'exécuter. Les réglages de la minuterie ne peuvent pas être modifiés. La table de cuisson peut seulement être désactivée.

La fonction spéciale Stop & Go est active pendant 3 minutes avec les batteries de cuisine M Sense.

Si la fonction n'est pas désactivée dans l'heure, la table de cuisson se désactive.

■ Effleurez  *Menu*.

■ Effleurez  *Stop & Go*.

Les chauffages actifs des batteries de cuisine sont réduits du niveau de puissance réglé au niveau de puissance 1.0 ou sont remis en marche.

Les batteries de cuisine avec fonction Maintien au chaud ne sont pas modifiées.

Début de cuisson automatique

La durée de saisie dépend du niveau de poursuite de cuisson sélectionné :

Niveau de poursuite de cuisson	Durée de saisie [min:s]
1.0	env. 0:15
1.5	env. 0:15
2.0	env. 0:15
2.5	env. 0:15
3.0	env. 0:25
3.5	env. 0:25
4.0	env. 0:50
4.5	env. 0:50
5.0	env. 2:00
5.5	env. 5:50
6.0	env. 5:50
6.5	env. 2:50
7.0	env. 2:50
7.5	env. 2:50
8.0	env. 2:50
8.5	env. 2:50
9.0	—

¹ Si, pendant le temps de cuisson, la batterie de cuisine est temporairement retirée de la surface de cuisson, le temps de cuisson est prolongé du temps sans batterie de cuisine.

Activation du début de cuisson automatique

Cette fonction ne fonctionne pas avec les batteries de cuisine M Sense.

Il n'est pas possible de régler les fonctions de minuterie pendant le temps de cuisson. Un affichage existant du temps écoulé est arrêté.

- Effleurez l'Indicateur de récipient de cuisson du récipient souhaité.
- Sur le Curseur, touchez le niveau de poursuite de cuisson souhaité jusqu'à ce qu'un signal sonore retentisse (environ 3 secondes).

Le niveau de puissance clignote pendant la phase de saisie (niveau de puissance 9).

Désactivation du début de cuisson automatique

- Effleurez l'Indicateur de récipient de cuisson du récipient souhaité.
- Modifiez le niveau de puissance.

ou

- Réglez à nouveau le même niveau de puissance.

Fonctions de minuterie

Il existe 3 fonctions de minuterie :

- Minuterie (Timer)
- Durée d'un cycle de cuisson
- Temps écoulé d'un processus de cuisson

Il est possible d'utiliser ces fonctions simultanément.

Régler la durée

Il est possible de régler une durée comprise entre 1 minute (0:01) et 9 heures 59 minutes (9:59).

- Les temps jusqu'à 10 minutes sont saisis en minutes et en secondes.
- Les temps jusqu'à 59 minutes sont saisis en minutes.
- Temps à partir de 60 minutes en heures et minutes.



L'heure est saisie à l'aide de Curseur et peut être adaptée avec + *Plus* et - *Moins*.

- Faites glisser le curseur vers la gauche ou vers la droite jusqu'à ce que l'heure souhaitée s'affiche sur l'Indicateur de la table de cuisson ou l'Indicateur de récipient de cuisson correspondante.

Exemple :

59 minutes = 0:59 heures,
80 minutes = 1:20 heures

Régler la minuterie

- Effleurez  *Menu*.
- Effleurez  *Minuterie*.

L'Indicateur de la table de cuisson s'illumine.  *Minuterie* s'illumine et clignote. Les autres touches et affichages s'allument faiblement.

- Réglez la durée souhaitée.

Si vous touchez  *Minuterie* ou si vous attendez 5 secondes, la minuterie (Timer) démarre.

10 secondes avant la fin d'un temps qui s'écoule, la  *Minuterie* se met à clignoter.

Modifier la minuterie

- Effleurez  *Minuterie*.

L'Indicateur de la table de cuisson s'illumine.  *Minuterie* s'illumine et clignote. Les autres touches et affichages s'allument faiblement.

- Réglez la durée souhaitée.

Si vous touchez  *Minuterie* ou si vous attendez 5 secondes, la minuterie (Timer) démarre.

Utilisation

Supprimer la minuterie

- Appuyez sur  Minuterie jusqu'à ce que la durée réglée ne s'affiche plus sur Indicateur de la table de cuisson.

ou

- Réglez la minuterie sur la valeur 0:00.

Régler la durée d'un processus de cuisson

Lorsque la durée maximale de fonctionnement est atteinte, le chauffage du récipient de cuisson s'éteint. Indépendamment d'une durée réglée.

Un niveau de puissance est réglé pour le récipient de cuisson souhaité.

- Effleurez brièvement (< 1,5 seconde)  *Durée* à côté de l'Indicateur de récipient de cuisson correspondante.

L'Indicateur de récipient de cuisson correspondante s'illumine et  *Durée* clignote. Les autres touches et affichages s'allument faiblement.

- Réglez la durée souhaitée.

Si vous touchez la  *Durée* ou attendez 5 secondes, la durée démarre.

La durée d'un cycle de cuisson s'écoule et la  *Durée* s'allume de manière statique.

10 secondes avant la fin d'un temps qui s'écoule, la  *Durée* correspondante se met à clignoter.

Modifier la durée d'un processus de cuisson

- Touchez brièvement (< 1,5 seconde) la  *Durée* de la batterie de cuisine souhaitée.

L'Indicateur de récipient de cuisson correspondante s'illumine et  *Durée* clignote. Les autres touches et affichages s'allument faiblement.

- Réglez la durée souhaitée.

Si vous touchez la  *Durée* ou attendez 5 secondes, la durée démarre.

La durée d'un cycle de cuisson s'écoule et la  *Durée* s'allume de manière statique.

Effacer la durée d'un processus de cuisson

- Touchez la touche  *Durée* de la batterie de cuisine souhaitée jusqu'à ce que l'Indicateur de récipient de cuisson 0:00 s'affiche.

ou

- Effleurez la  *Durée* de la batterie de cuisine.

L'Indicateur de récipient de cuisson correspondante s'allume fortement. Les autres touches et affichages s'allument de manière tamisée.

- Sur le Curseur, touchez la position 0.

Régler une durée pour les cuissons suivantes

- Pour régler une durée pour une autre cuisson, procéder comme décrit au chapitre « Utilisation », paragraphe « Réglage de la durée d'une cuisson ».



Lancer la mesure du temps écoulé d'un processus de cuisson

- Un niveau de puissance est réglé pour le récipient de cuisson souhaité.
- Aucune durée ne doit être réglée pour la batterie de cuisine.

- Effleurez longtemps (> 1,5 seconde)  *Durée* à côté de l'Indicateur de récipient de cuisson correspondante.

L'Indicateur de récipient de cuisson indique le temps écoulé depuis l'activation.

Terminer la mesure du temps écoulé d'un processus de cuisson

- Touchez la touche  *Durée* de la batterie de cuisine souhaitée jusqu'à ce que l'Indicateur de récipient de cuisson  correspondante s'affiche.

Pour d'autres cuissons, lancer une mesure du temps écoulé d'une cuisson

- Pour régler un temps écoulé pour d'autres cuissons, procédez comme décrit au chapitre « Utilisation », paragraphe « Lancer la mesure du temps écoulé d'une cuisson ».

Changer l'affichage des niveaux de puissance et des fonctions de minuterie

- Touchez l'Indicateur de récipient de cuisson souhaitée pour passer de l'affichage de la fonction de minuterie à celui d'un niveau de puissance pour une batterie de cuisine.

Verrouillage de la mise en marche

Activer le verrouillage de la mise en marche



Le verrouillage de la mise en marche n'a aucun effet sur les batteries de cuisine M Sense.



Toutes les touches sont verrouillées. Une minuterie réglée continue de s'écouler.

- La table de cuisson est activée.
- Toutes les zones de cuisson sont désactivées.

- Effleurez  *Menu*.

- Effleurez la  *Minuterie* et **||▶ Stop & Go** pendant 6 secondes.

L'affichage de l'Indicateur de la table de cuisson affiche un décompte des secondes. Après l'expiration, l'Indicateur de la table de cuisson  affiche en alternance avec . Le verrouillage de la mise en marche est activé.

Si l'on touche une touche non autorisée alors que le verrouillage de la mise en marche est activé, l'affichage Indicateur de la table de cuisson indique les informations suivantes pendant quelques secondes :  en alternance avec . Un signal sonore retentit.

Les réglages peuvent être adaptés pour que le verrouillage de la mise en marche s'active automatiquement 5 minutes après l'arrêt de la table de cuisson.

Utilisation

Désactivation du verrouillage de la mise en marche

- Effleurez la  *Minuterie* et
II ► *Stop & Go* pendant 6 secondes.

L'affichage de l'Indicateur de la table de cuisson affiche un décompte des secondes. Après l'expiration, l'Indicateur de la table de cuisson *LDC* affiche en alternance avec *OFF*. Le verrouillage de la mise en marche est désactivé.

Verrouillage des touches



Activer le verrouillage du clavier

Cette fonction ne fonctionne pas avec les batteries de cuisine M Sense.

Lorsque le verrouillage des touches est activé, seules les actions suivantes peuvent être effectuées :

- Le chauffage des batteries de cuisine et la table de cuisson peuvent seulement être arrêtés.
- Une minuterie réglée peut être modifié.

Au moins un chauffage pour une batterie de cuisine est allumé.

- Effleurez  *Menu*.
- Effleurez la  *Minuterie* et
II ► *Stop & Go* pendant 6 secondes.

L'affichage de l'Indicateur de la table de cuisson affiche un décompte des secondes. Après l'expiration, l'Indicateur de la table de cuisson *LDC* affiche en alternance avec *On*. Le verrouillage des touches est activé.

Si l'on touche une touche non autorisée alors que le verrouillage des touches est activé, l'affichage Indicateur de la table

de cuisson indique pendant quelques secondes : *LDC* en alternance avec *On*. Un signal sonore retentit.

Désactiver le verrouillage des touches.

- Effleurez la  *Minuterie* et
II ► *Stop & Go* pendant 6 secondes.

L'affichage de l'Indicateur de la table de cuisson affiche un décompte des secondes. Après l'expiration, l'Indicateur de la table de cuisson *LDC* affiche en alternance avec *OFF*. Le verrouillage des touches est désactivé.

Fonction de rappel

Activation de la fonction de rappel

Cette fonction ne fonctionne pas avec les batteries de cuisine M Sense.

La table de cuisson doit être rallumée dix secondes après sa désactivation.

- Rallumez la table de cuisson.
- Immédiatement après la mise sous tension, touchez la  clignotante *OK*.

Tous les réglages sont rétablis.

Rejeter la fonction de rappel

- Rallumez la table de cuisson.
- Immédiatement après la mise sous tension, touchez l'une des Indicateurs de récipients de cuisson qui NE clignotent **PAS**.

Le nouveau réglage est appliqué, tous les autres réglages sont annulés.

Protection nettoyage

Activation de la protection nettoyage

Cette fonction ne fonctionne pas avec les batteries de cuisine M Sense.

■ Effleurez  *Menu*.

■ Effleurez  *Protection nettoyage*.

Dans l'Indicateur de la table de cuisson, le temps pendant lequel la protection nettoyage est active est décompté.

Désactivation de la protection nettoyage

■ Effleurez  *Protection nettoyage* jusqu'à ce que l'Indicateur de la table de cuisson s'éteigne.

Utiliser la batterie de cuisine M Sense

L'utilisation de la batterie de cuisine M Sense est décrite dans les instructions d'utilisation et de montage correspondantes.

La batterie de cuisine M Sense vous permet d'utiliser toutes les fonctions spéciales de votre table de cuisson, sauf indication contraire dans les présentes instructions d'utilisation et de montage.

Les entrées de la table de cuisson ont la priorité sur les entrées de la batterie de cuisine et peuvent désactiver des actions de la batterie de cuisine.

Batterie de cuisine M Sense : Activer les fonctions spéciales de la table de cuisson

■ Activez un programme sur la batterie de cuisine.

■ Activez les fonctions spéciales sur la table de cuisson.

L'Indicateur de récipient de cuisson correspondant sur la table de cuisson affiche l'affichage correspondant aux fonctions spéciales. En alternance avec l'affichage, Assistance par M Sense, la batterie de cuisine *P* s'affiche.

Batterie de cuisine M Sense : Désactiver les fonctions spéciales de la table de cuisson

■ Désactivez la fonction spéciale sur la table de cuisson.

L'assistance par batterie de cuisine M Sense est terminée. La table de cuisson se comporte conformément aux derniers réglages.

Terminer l'assistance par la batterie de cuisine M Sense

Nous recommandons de toujours utiliser les batteries de cuisine M Sense en mode Assistance.

■ Allumez la batterie de cuisine M Sense.

Données de la table de cuisson

Affichage de la référence du modèle/ numéro de fabrication

Aucun récipient ne se trouve sur la table de cuisson.

■ Éteignez la table de cuisson.

■ Effleurez la touche  *Marche/Arrêt* pendant 6 secondes. Dans l'affichage Indicateur de la table de cuisson, les secondes sont décomptées.

L'Indicateur de la table de cuisson montre *P*.

Les Indicateurs de récipients de cuisson montrent ce qui suit :

-  et un numéro indiquent le paramètre Quick sélectionné

- selon modèle :

 et un numéro indiquent le code sélectionné du paramètre rapide choisi

D'autres touches s'allument.

Utilisation

L'affichage (☺) *Symbole NFC* s'allume fortement.

- Effleurez + *Plus* ou le Curseur plusieurs fois jusqu'à ce que le Indicateur de récipient de cuisson à l'arrière droit affiche ce qui suit : 903

- Effleurez ☺ OK.

Sur l'Indicateur de la table de cuisson apparaît une succession de chiffres, séparés par un tiret.

Exemple : 12 34 (référence du modèle KM 1234) – 1 23 45 57 89 (numéro de fabrication)

Affichage de la version du logiciel

Aucun récipient ne se trouve sur la table de cuisson.

- Éteignez la table de cuisson.
- Effleurez la touche Ⓛ *Marche/Arrêt* pendant 6 secondes. Dans l'affichage Indicateur de la table de cuisson, les secondes sont décomptées.

L'Indicateur de la table de cuisson montre P.

Les Indicateurs de récipients de cuisson montrent ce qui suit :

- 9 et un numéro indiquent le paramètre Quick sélectionné
- selon modèle :

Ⓛ et un numéro indiquent le code sélectionné du paramètre rapide choisi

D'autres touches s'allument.

L'affichage (☺) *Symbole NFC* s'allume fortement.

- Effleurez + *Plus* ou le Curseur plusieurs fois jusqu'à ce que l'Indicateur de récipient de cuisson à l'arrière droit affiche ce qui suit : 902

- Effleurez ☺ OK.

3 chiffres apparaissent sur l'Indicateur de la table de cuisson :

Exemple : 1.23 = version du logiciel 1.23.

Activation/Désactivation du mode expo

Aucun récipient ne se trouve sur la table de cuisson.

- Éteignez la table de cuisson.
- Effleurez la touche Ⓛ *Marche/Arrêt* pendant 6 secondes. Dans l'affichage Indicateur de la table de cuisson, les secondes sont décomptées.

L'Indicateur de la table de cuisson montre P.

Les Indicateurs de récipients de cuisson montrent ce qui suit :

- 9 et un numéro indiquent le paramètre Quick sélectionné
- selon modèle :

Ⓛ et un numéro indiquent le code sélectionné du paramètre rapide choisi

D'autres touches s'allument.

L'affichage (☺) *Symbole NFC* s'allume fortement.

- Effleurez + *Plus* ou le Curseur plusieurs fois jusqu'à ce que l'Indicateur de récipient de cuisson à l'arrière droit affiche ce qui suit : 910

- Effleurez ☺ OK.

- Appuyez sur + *Plus* jusqu'à ce que l'Indicateur de récipient de cuisson affiche ce qui suit : Ⓛ01

- Effleurez ☺ OK.

Ce qui suit clignote pendant quelques secondes sur l'Indicateur de la table de cuisson :

- dE en alternance avec On (mode expo activé)
ou
- dE en alternance avec OFF (mode expo désactivé)

Activer/désactiver le mode démonstration

- Activez/désactivez le mode démo via les Réglages ($P52$).

Plages de réglage des niveaux de puissance de la table de cuisson

9 niveaux de puissance avec des niveaux intermédiaires sont programmés en usine sur la table de cuisson. Si vous souhaitez régler les niveaux de puissance sur des valeurs entières, vous pouvez désactiver les niveaux intermédiaires dans les Réglages.

	Ustensiles de cuisine recommandés ¹	Plage de réglage ²	
		d'usine 9 niveaux avec niveaux in- termédiaires	au total 9 niveaux sans niveaux in- termédiaires
Faire fondre le beurre	Casserole	1.0–1.5	1–2
Dissoudre de la gélatine			
Maintien au chaud des plats qui attachent facilement		1.0–2.0	
Faire fondre du chocolat			
Chauffer de petites quantités de liquide		2.0–3.5	2–4
Sources de riz			
Décongélation de légumes surgelés en bloc			
Préparer une bouillie à base de lait			
Réchauffage de plats liquides ou semi-solides		3.5–5.5	4–6
Cuisson à la vapeur de fruits			
Cuisson continue des pommes de terre			
Faire suer du lard	Poêle		
Préparer des omelettes, des œufs au plat sans croûte, etc.	Poêle avec fond sandwich et revêtement anti-adhésif	5.0–6.5	5–6
Faire revenir le poisson	Casserole	4.5–6.5	5–7
Faire suer les légumes			
Faire gonfler des pâtes et de légumes secs			
Émulsionner des sauces et des crèmes, par ex. sabayon ou sauce hollandaise			
Décongeler et réchauffer des plats surgelés	voir les indications du fabricant		
Cuisson en douceur (par ex. poisson entier)	Poêle avec fond sandwich et revêtement anti-adhésif	6.0–6.5	6
Cuisson en douceur (par ex. boulettes de viande, poitrine de poulet)	Poêle		
Rôti (par ex. filet de poisson, Viande panée, œufs au plat)			6.0–7.0
Préparer des crêpes	Poêle avec fond sandwich et revêtement anti-adhésif		
Faire revenir à feu vif/fort (par ex. steak, petites quantités de viande, pommes de terre sautées, galettes de pommes de terre)	Poêle	7.0–8.5	7–8
Frيره par ex. des frites	Casserole à rebord haut	8.5–9.0	9
Rôtir de grandes quantités de viande	Casserole à rebord haut ou plat à rôtir		

Plages de réglage des niveaux de puissance de la table de cuisson

	Ustensiles de cuisine recommandés ¹	Plage de réglage ²	
		d'usine 9 niveaux avec niveaux in- termédiaires	au total 9 niveaux sans niveaux in- termédiaires
Faire bouillir de l'eau	Casserole	Booster	Booster

¹ Si possible, recouvrez toujours les casseroles ou les poêles pendant la cuisson. Vous éviterez des déperditions de chaleur inutiles.

² Ces valeurs sont données à titre indicatif uniquement. La puissance de la bobine d'induction varie en fonction du matériau et du diamètre du fond de la casserole/poêle. Les niveaux de puissance sont donc susceptibles de varier légèrement selon le récipient de cuisson utilisé. Vous déterminerez vous-même avec l'expérience quelle durée est la plus appropriée pour votre récipient. Pour une nouvelle casserole/poêle dont vous ne connaissez pas les propriétés, réglez le plus faible niveau de puissance indiqué.

Données à l'intention des organismes de contrôle

Plats tests selon EN 60350-2

Plat test	Ø Fond du récipient de cuisson (mm)	Couvercle	Plage de réglage	
			Préchauffage	Préparation
Chauffer de l'huile	150	Non	–	1.0–1.5
Crêpes	180 (fond sandwich)	Non	9.0	6.0–7.0
Frire des frites surgelées	180 mm (pot d'huile)	Non	9.0	9.0
Maintien au chaud d'un ragoût de lentilles	150 (fond sandwich)	oui (en cas d'attente)	7.0	Maintien au chaud

Fonctionnement des tables de cuisson à induction

Des bobines d'induction se trouvent sous la plaque vitrocéramique. Ces bobines produisent un champ magnétique qui agit directement sur le fond du récipient et le réchauffe. La chaleur dégagée par le fond du récipient réchauffe ensuite indirectement la plaque vitrocéramique.

La position, la taille et la forme du récipient sont reconnues automatiquement. L'induction ne fonctionne que si vous utilisez des batteries de cuisine dont le fond est magnétisable.

Bruits

Il se peut que vous entendiez les bruits suivants, selon le matériau et la forme du fond du récipient de cuisson :

Si vous avez sélectionné un niveau de puissance élevé, il se peut que vous entendiez un vrombissement. Ce bruit diminue puis disparaît si vous diminuez le niveau de puissance de l'appareil.

Des crépitements peuvent se faire entendre si le fond de vos récipients contient plusieurs matériaux (fond sandwich).

Un clic peut se produire en cas de couplage électronique, surtout à faible puissance.

Un bourdonnement en cas d'activation du ventilateur de refroidissement : il démarre pour protéger l'électronique de l'appareil en cas d'utilisation intensive de la table de cuisson. Le ventilateur peut continuer à fonctionner après l'arrêt de la table de cuisson.

Récipients de cuisson

Récipients de cuisson adaptés

- inox à fond magnétique,
- acier émaillé,
- fonte.

La qualité du fond de la casserole/poêle peut influencer sur l'homogénéité de la cuisson (lorsque vous souhaitez par ex. brunir une crêpe). Le fond du récipient doit répartir uniformément la chaleur. Les récipients de cuisson avec un fond en matériau multicouche (fond sandwich ou capsule) sont bien adaptés.

Le matériau du fond du récipient de cuisson et la position du récipient sur la table de cuisson influencent les performances des bobines à induction. Cela peut avoir un effet sur le comportement à la cuisson.

Taille des récipients

Pour les récipients de cuisson **ronds**, préférez un diamètre de fond entre 145 mm et 350 mm au maximum. Les récipients de cuisson dont le fond a un diamètre de 100 mm à 145 mm ne sont pas reconnus dans toutes les positions. La taille des récipients de cuisson **ovales/rectangulaires** ne doit pas excéder 380 mm x 300 mm.

Récipients de cuisson non adaptés

- inox sans fond magnétique,
- aluminium ou cuivre,
- verre, céramique ou faïence.

Vérification des récipients de cuisson

Si vous n'êtes pas sûr qu'une casserole/poêle puisse être utilisée avec l'induction, placez un aimant au fond de la cas-

serole. En règle générale, si l'aimant reste collé, le récipient peut être utilisé avec l'induction.

Conseils sur les batteries de cuisine

- Utilisez exclusivement des casseroles et des poêles à fond lisse. Les casseroles et les poêles à fond rugueux risquent de rayer la plaque vitrocéramique.
- Soulevez votre récipient de cuisson avant de le déplacer. Vous éviterez ainsi la formation de traces dues au frottement et de rayures. Les rayures provoquées par des mouvements de va-et-vient de la batterie de cuisine n'entravent pas le fonctionnement de la table de cuisson. De telles rayures sont des signes normaux d'utilisation et ne peuvent donner lieu à aucune réclamation.
- Lorsque vous achetez des poêles et des casseroles, veuillez noter que la dimension indiquée correspond souvent au diamètre supérieur ou maximal, mais ce qui importe, c'est le diamètre (en général plus petit) du fond.

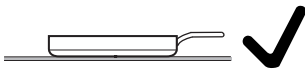

- Utilisez de préférence des poêles à bords droits. Pour les poêles à bords inclinés, l'induction agit aussi sur les bords de la poêle. Par conséquent, le bord des poêles se décolore ou le revêtement s'écaille.

Ajuster les réglages

Accès au menu Réglages.

Aucun récipient ne se trouve sur la table de cuisson.

- Éteignez la table de cuisson.
- Effleurez la touche ① *Marche/Arrêt* pendant 6 secondes. Dans l'affichage Indicateur de la table de cuisson, les secondes sont décomptées.

L'Indicateur de la table de cuisson montre *P*.

Les Indicateurs de récipients de cuisson montrent ce qui suit :

- *Q* et un numéro indiquent le paramètre Quick sélectionné
- selon modèle :

Ç et un numéro indiquent le code sélectionné du paramètre rapide choisi

D'autres touches s'allument.

L'affichage (☞) *Symbole NFC* s'allume fortement.

- Effleurez **II ▶** *Stop & Go*.

L'Indicateur de la table de cuisson montre *PÇ*.

Les Indicateurs de récipients de cuisson montrent ce qui suit :

- *P* et un numéro indiquent le paramètre sélectionné.
- *Ç* et un numéro indiquent le code sélectionné du paramètre choisi.

Réglage des paramètres

Les réglages ont été rappelés.

- Effleurez *+* *Plus* ou le Curseur jusqu'à ce que l'Indicateur de récipient de cuisson affiche le numéro du paramètre souhaité.

- Effleurez ✓ *OK*.

Dans l'Indicateur de récipient de cuisson à l'avant droit, le *Ç* avec le numéro de code actuellement réglé s'allume fortement.

Réglage du code

Un paramètre doit être réglé.

- Appuyez sur *+* *Plus* jusqu'à ce que l'Indicateur de récipient de cuisson affiche le numéro de code souhaité.

- Effleurez ✓ *OK*.

Le réglage a été enregistré. Vous pouvez maintenant quitter les réglages ou ajuster d'autres réglages.

Quitter le menu Réglages

Les modifications non enregistrées ne sont pas prises en compte.

- Effleurez ① *Marche/Arrêt*.

Ajuster les réglages

Paramètre ¹		Code	Réglages ²
P01	Connexion Wi-Fi	C00	Non active/Désactivée
		C01	Activée sans configuration
		C02	Activée et configurée (non sélectionnable, indique si la connexion a été établie)
		C03	Démarrer la connexion via Bluetooth
		C04	Wi-Fi réinitialisé sur les valeurs par défaut (C01).
		C05	Redémarrer le module radio
P03	Plage de réglage des niveaux de puissance de la table de cuisson	C00	Neuf niveaux de puissance avec niveaux intermédiaires + Booster
		C01	Neuf niveaux de puissance sans niveaux intermédiaires + Booster
P04	Bip de touches en cas d'actionnement d'une touche	C00	Désactivé ³
		C01	Faible
		C02	Moyen
		C03	Fort
P05	Signal sonore des fonctions de minuterie	C00	Désactivée
		C01	Faible
		C02	Moyen
		C03	Fort
		C04	extra fort
P06	Signaux sonores pour les indications et les erreurs	C00	désactivé (possible uniquement pour les indices)
		C01	faible (volume minimal pour les erreurs)
		C02	Moyen
		C03	Fort
P07	Durée de fonctionnement maximale	C00	Niveau de sécurité 0
		C01	Niveau de sécurité 1
		C02	Niveau de sécurité 2

Ajuster les réglages

Paramètre ¹		Code	Réglages ²
P08	Verrouillage de la mise en marche	C00	Activation uniquement manuelle du verrouillage de la mise en marche
		C01	Activation automatique du verrouillage de la mise en marche
P09	Vitesse de réaction des touches	C00	rapide
		C01	normale
		C02	lente
P10	Vitesse de réaction de la touche curseur	C00	rapide
		C01	normale
		C02	lente
P12	Température du niveau de maintien au chaud	C00	65–75 °C
		C01	50–55 °C
		C02	80–90 °C
P15	Contraste de l'éclairage des touches	C00	10%
		C01	20%
		C02	40%
P16	Réinitialisation des réglages	C00	ne rien réinitialiser
		C01	réinitialiser tous les réglages
		C02	réinitialiser la connexion Wi-Fi
		C04	réinitialiser la connexion de la Batterie de cuisine M Sense
P17	Réglage d'usine	C00	Pas de réinitialisation des réglages d'usine
		C01	Réglages d'usine réinitialisés

Ajuster les réglages

Paramètre ¹		Code	Réglages ²
P21	Gestion de la puissance ⁴	C00	Désactivée
		C01	1 000 W
		C02	2 000 W
		C03	3 000 W
		C04	3 680 W
		C05	4 000 W
		C06	4 500 W
		C07	5 000 W
		C08	6 000 W
		C09	7 000 W
		C10	7 400 W
		C11	8 000 W
		C12	9 000 W
		C13	10 000 W
P24	Afficher la mauvaise position de l'ustensile de cuisson	C00	Détection désactivée
		C01	Détection activée
P40	Batterie de cuisine M Sense : hauteur d'installation	C00	0–300 m
		C01	301–600 m
		C02	601–900 m
		C03	901–1200 m
		C04	1201–1500 m
		C05	1501–1800 m
		C06	>1800 m
		C07	0–1800 m

Ajuster les réglages

Paramètre ¹		Code	Réglages ²
P41	Casserole M Sense : température cible Cuisson	C00	140 °C
		C01	145 °C
		C02	150 °C
		C03	155 °C
		C04	160 °C
		C05	165 °C
		C06	170 °C
		C07	175 °C
		C08	180 °C
P42	Poêle M Sense : température cible Cuisson I	C00	130 °C
		C01	135 °C
		C02	140 °C
		C03	145 °C
		C04	150 °C
		C05	155 °C
		C06	160 °C
		C07	165 °C
		C08	170 °C
P43	Poêle M Sense : température cible Cuisson II	C00	170 °C
		C01	175 °C
		C02	180 °C
		C03	185 °C
		C04	190 °C
		C05	195 °C
		C06	200 °C
		C07	205 °C
		C08	210 °C

Ajuster les réglages

Paramètre ¹		Code	Réglages ²
P44	Poêle M Sense : température cible Cuisson III	C00	190 °C
		C01	195 °C
		C02	200 °C
		C03	205 °C
		C04	210 °C
		C05	215 °C
		C06	220 °C
		C07	225 °C
		C08	230 °C
P52	Mode démonstration/Mode expo	C00	Mode expo désactivé
		C01	Mode expo activé ⁵
		C02	Mode démonstration activé ⁵

¹ Les paramètres non mentionnés ne sont pas affectés.

² Les réglages d'usine sont indiqués en gras.

³ Le bip de touches de la  Marche/Arrêt n'est pas désactivé.

⁴ Afin de satisfaire aux exigences de l'opérateur réseau local, il se peut que la puissance maximale de la table de cuisson soit limitée.

Les codes avec des valeurs supérieures à la puissance connectée de la table de cuisson ne sont pas affichés.

⁵ Après la mise sous tension de la table de cuisson, apparaît en alternance avec $\bar{0}n$ pendant quelques secondes dans l'Indicateur de la table de cuisson dE.

Ajuster les réglages

Affichage de la référence du modèle/numéro de fabrication

Aucun récipient ne se trouve sur la table de cuisson.

- Éteignez la table de cuisson.
- Effleurez la touche ① *Marche/Arrêt* pendant 6 secondes. Dans l'affichage Indicateur de la table de cuisson, les secondes sont décomptées.

L'Indicateur de la table de cuisson montre *P*.

Les Indicateurs de récipients de cuisson montrent ce qui suit :

- 9 et un numéro indiquent le paramètre Quick sélectionné
- selon modèle :

⌒ et un numéro indiquent le code sélectionné du paramètre rapide choisi

D'autres touches s'allument.

L'affichage (☞) *Symbole NFC* s'allume fortement.

- Effleurez + *Plus* ou le Curseur plusieurs fois jusqu'à ce que le Indicateur de récipient de cuisson à l'arrière droit affiche ce qui suit : 903
- Effleurez ✓ *OK*.

Sur l'Indicateur de la table de cuisson apparaît une succession de chiffres, séparés par un tiret.

Exemple : 12 34 (référence du modèle KM 1234) – 1 23 45 67 89 (numéro de fabrication)

Affichage de la version du logiciel

Aucun récipient ne se trouve sur la table de cuisson.

- Éteignez la table de cuisson.
- Effleurez la touche ① *Marche/Arrêt* pendant 6 secondes. Dans l'affichage Indicateur de la table de cuisson, les secondes sont décomptées.

L'Indicateur de la table de cuisson montre *P*.

Les Indicateurs de récipients de cuisson montrent ce qui suit :

- 9 et un numéro indiquent le paramètre Quick sélectionné
- selon modèle :

⌒ et un numéro indiquent le code sélectionné du paramètre rapide choisi

D'autres touches s'allument.

L'affichage (☞) *Symbole NFC* s'allume fortement.

- Effleurez + *Plus* ou le Curseur plusieurs fois jusqu'à ce que l'Indicateur de récipient de cuisson à l'arrière droit affiche ce qui suit : 902
- Effleurez ✓ *OK*.

3 chiffres apparaissent sur l'Indicateur de la table de cuisson :

Exemple : 1.23 = version du logiciel 1.23.

Mise à jour du logiciel

Effectuer une mise à jour logicielle.

Des informations sur le contenu et l'étendue des mises à jour sont disponibles sur l'App Miele.

1. Votre table de cuisson est connectée à votre réseau domestique.
2. L'Indicateur de la table de cuisson montre *UP*.

■ Effleurez + *Plus..*

L'Indicateur de la table de cuisson affiche *UP* et peu après *L-J...L-J...L-J...*

Si la table de cuisson s'éteint, la mise à jour est terminée. Vous pouvez à nouveau utiliser votre table de cuisson normalement.

Reporter la mise à jour du logiciel

Des informations sur le contenu et l'étendue des mises à jour sont disponibles sur l'App Miele.

Miele recommande d'installer les mises à jour dès que possible.

1. Votre table de cuisson est connectée à votre réseau domestique.
2. L'Indicateur de la table de cuisson montre *UP*.

■ Effleurez — *Moins..*

Vous pouvez utiliser votre table de cuisson normalement.

Si vous redémarrez votre table de cuisson et qu'aucun indicateur de chaleur résiduelle ne s'allume, il vous sera à nouveau proposé d'effectuer la mise à jour.

Désactiver la mise à jour du logiciel

Miele recommande d'installer les mises à jour.

- Pour désactiver définitivement les mises à jour, allez dans l'App Miele ou contactez le service après-vente Miele.

Nettoyage et entretien

Consignes de sécurité pour le nettoyage et l'entretien

 Risque de brûlure dû aux surfaces chaudes.

Après la cuisson, l'ensemble des parties de la table de cuisson peuvent être très chaudes.

Éteignez la table de cuisson.

Laissez refroidir la table de cuisson avant de la nettoyer.

En cas d'utilisation de produits nettoyants non adaptés ou si des résidus de produits de nettoyage appropriés sont chauffés sur la table de cuisson, les surfaces risquent de se décolorer ou de changer d'aspect. Les surfaces sont sensibles aux rayures.

Laissez refroidir les surfaces avant de nettoyer la table de cuisson.

Retirez immédiatement les restes de produit de lavage.

N'utilisez pas de produit à récurer ou de produit abrasif.

Le produit vaisselle n'élimine pas toutes les salissures ni tous les résidus. De plus, il forme une pellicule invisible sur la plaque vitrocéramique et qui entraîne une décoloration de celle-ci, et en altère définitivement l'apparence.

Nettoyez régulièrement la surface vitrocéramique avec un produit nettoyant spécial vitrocéramique.

► N'utilisez jamais de nettoyeur vapeur pour nettoyer la table de cuisson.

► N'utilisez pas d'objets pointus pour nettoyer votre appareil.

Fréquence de nettoyage

- Avant chaque utilisation :
Nettoyez toute la table de cuisson et le fond de la batterie de cuisine.
- Après chaque utilisation :
Nettoyez toute la table de cuisson.
- Une fois par semaine :
Pour éviter que des résidus de produits de lavage ne brûlent, nettoyez la surface vitrocéramique avec le produit nettoyant pour vitrocéramique et acier inoxydable de Miele ou un produit nettoyant spécial vitrocéramique du commerce. Veuillez suivre les instructions du fabricant du produit nettoyant.

Nettoyage des surfaces en vitrocéramique

Élimination des salissures légères

- Nettoyez l'ensemble de la surface vitrocéramique avec un chiffon doux et humide et du liquide vaisselle dilué. Veuillez suivre les instructions du fabricant du produit nettoyant.

Élimination des dépôts incrustés

- Éliminez le plus gros des salissures à l'aide d'un chiffon humide et les salissures tenaces au moyen d'un racloir.
- Nettoyez la surface vitrocéramique avec le produit nettoyant pour vitrocéramique et acier inoxydable de Miele, un produit nettoyant spécial vitrocéramique du commerce ou une crème à récurer. Veuillez suivre les instructions du fabricant du produit nettoyant.

Fin du nettoyage

- Éliminez toujours tous les résidus de produit de lavage avec un chiffon humide.
- Séchez la surface vitrocéramique après chaque nettoyage.

Produits de lavage à ne pas utiliser

Pour éviter d'endommager les surfaces en nettoyant l'appareil, n'utilisez pas :

- de produit de lavage à base de soude, d'alcali, d'ammoniaque, d'acide ou de chlorure,
- de détachant ou de produit antirouille,
- de détergent abrasif, par ex. poudre, crème à récurer ou pierres de nettoyage,
- de détergent contenant des solvants,

- de produits de lavage pour lave-vaisselle,
- de décapant four et gril en aérosol,
- de brosse abrasive,
- de gomme de nettoyage.
- d'éponge.

En cas d'anomalie

Vous pouvez remédier vous-même à la plupart des anomalies et pannes. Dans bon nombre de cas, vous économiserez ainsi du temps et de l'argent car vous n'aurez pas besoin de contacter le service après-vente.

Sur www.miele.de/support/customer-assistance vous trouverez des informations supplémentaires sur la manière de remédier vous-même aux pannes.



Messages sur les affichages/à l'écran

Problème	Cause et solution
LDC clignote en alternance avec la puissance réglée/réduite dans l'Indicateur de récipient de cuisson	<p>La position pour la batterie de cuisine n'est pas bien choisie.</p> <p>La batterie de cuisine n'a pas pu être clairement attribuée à un élément de commande.</p> <p>Les récipients sont trop proches les uns des autres.</p> <p>Les batteries de cuisine ne sont pas suffisamment espacées et des niveaux de puissance très différents sont réglés.</p> <ul style="list-style-type: none">■ Déplacez les récipients. Déplacez les récipients les uns après les autres.
Après avoir allumé la table de cuisson ou effleuré une touche, l'affichage de l'Indicateur de la table de cuisson, LDC alterne avec Dn pendant quelques secondes.	<p>Le verrouillage de la mise en marche est activé.</p> <ul style="list-style-type: none">■ Désactivez la sécurité enfants.
	<p>Le verrouillage des touches est activé.</p> <ul style="list-style-type: none">■ Désactivez le verrouillage des touches.
Après avoir allumé la table de cuisson, l'Indicateur de la table de cuisson affiche brièvement dE en alternance avec Dn. Les batteries de cuisine ne chauffent pas.	<p>La table de cuisson est en mode expo.</p> <ul style="list-style-type: none">■ Désactivez le mode expo.
Sur l'Indicateur de la table de cuisson, L clignote et la table de cuisson s'éteint automatiquement.	<p>Une ou plusieurs touches sont couvertes, par exemple si vous posez la main dessus, si la préparation débordé ou si vous laissez des objets posés dessus.</p> <ul style="list-style-type: none">■ Éliminez les objets ou salissures.

Problème	Cause et solution
L'Indicateur de la table de cuisson montre <i>UP</i>	Une mise à jour du logiciel est disponible pour votre table de cuisson. Appuyez sur — <i>Moins</i> pour déplacer la mise à jour. Effectuez la mise à jour dès que possible ou désactivez les mises à jour de manière permanente.
Sur l'Indicateur de la table de cuisson, <i>Err</i> clignote en alternance avec <i>044</i> .	La sécurité anti-surchauffe s'est enclenchée. <ul style="list-style-type: none"> ■ Laissez la table de cuisson refroidir. ■ Éliminez les causes de la surchauffe. ■ Vérifiez que la table de cuisson fonctionne correctement. ■ Si le message d'erreur apparaît de nouveau, appelez le service après-vente.
Sur l'Indicateur de la table de cuisson, <i>Err</i> clignote en alternance avec <i>710, 711, 712 ou 713</i> .	La table de cuisson est mal raccordée. <ul style="list-style-type: none"> ■ Débranchez la table de cuisson du réseau électrique. ■ Contactez le service après-vente. La table de cuisson doit être raccordée conformément au schéma électrique.
Sur l'Indicateur de la table de cuisson, <i>Err</i> apparaît en alternance avec <i>726, 727, 728 ou 729</i> .	Le ventilateur est bloqué ou défectueux. <ul style="list-style-type: none"> ■ Vérifiez si le ventilateur est bloqué par un objet. ■ Enlevez cet objet ■ Si l'Indicateur de la table de cuisson continue à afficher le message d'erreur, contactez le service après-vente.
L'Indicateur de la table de cuisson affiche un message qui ne figure pas dans ce tableau.	Une erreur s'est produite au niveau du système électronique. <ul style="list-style-type: none"> ■ Coupez l'alimentation électrique de la table de cuisson pendant 1 minute environ. ■ Si le problème persiste alors que vous avez rétabli l'alimentation électrique, contactez le service après-vente.

En cas d'anomalie

Comportement inattendu

Problème	Cause et solution
Vous placez une batterie de cuisine sur la table mais le curseur de réglage correspondant ne s'affiche pas.	Le récipient n'est pas reconnu à cet emplacement en raison de sa petite taille. ■ Déplacez le récipient. S'il n'est toujours pas reconnu, utilisez un autre récipient.
	Le récipient de cuisson n'est pas adapté. ■ Utilisez une vaisselle adaptée.
Vous déplacez un récipient et le niveau de puissance réglé commence à clignoter.	Le récipient de cuisson n'est pas reconnu. ■ Effleurez le niveau de puissance qui clignote. ■ Si le niveau de puissance continue à clignoter, repositionnez le récipient.
Vous déplacez un récipient, le niveau de puissance réglé s'éteint et 0 s'allume.	Le récipient de cuisson n'est pas reconnu. ■ Réglez à nouveau le niveau de puissance.
Le niveau de puissance 9 est automatiquement réduit si vous réglez également le niveau de puissance 9 pour la zone de cuisson connectée.	En fonctionnant simultanément au niveau de puissance 9, la puissance totale possible est dépassée. ■ Utilisez une autre zone de cuisson.
Une zone de cuisson ou toute la table de cuisson s'arrête automatiquement.	Cette zone de cuisson est restée trop longtemps allumée. ■ Rallumez la table de cuisson ou la zone.
	La sécurité anti-surchauffe s'est enclenchée. ■ Laissez la table de cuisson refroidir. ■ Éliminez les causes de la surchauffe. ■ Vérifiez que la table de cuisson fonctionne correctement. ■ Si le problème persiste, contactez le service après-vente.
A niveau de puissance égal, la zone de cuisson ne chauffe pas comme d'habitude.	La sécurité anti-surchauffe s'est enclenchée. ■ Laissez la table de cuisson refroidir. ■ Éliminez les causes de la surchauffe. ■ Vérifiez que la table de cuisson fonctionne correctement. ■ Si le problème persiste, contactez le service après-vente.

Problème	Cause et solution
Le Booster s'interrompt plus tôt que prévu.	<p>La sécurité anti-surchauffe s'est enclenchée.</p> <ul style="list-style-type: none"> ■ Laissez la table de cuisson refroidir. ■ Éliminez les causes de la surchauffe. ■ Vérifiez que la table de cuisson fonctionne correctement. ■ Si le problème persiste, contactez le service après-vente.

Résultat insatisfaisant

Problème	Cause et solution
Le début de cuisson automatique est activé, mais le contenu du récipient de cuisson n'arrive pas à ébullition.	<p>Une grande quantité d'aliment est chauffée.</p> <ul style="list-style-type: none"> ■ Commencez à cuisiner au niveau de puissance le plus élevé, puis baissez manuellement.
	<p>Le matériau du récipient de cuisson utilisé véhicule mal la chaleur.</p> <ul style="list-style-type: none"> ■ Utilisez un autre récipient qui conduit mieux la chaleur.
Des processus de cuisson et de rôtissage comparables présentent de légères différences en termes de temps de cuisson et de brunissage.	<p>Il ne s'agit pas d'une anomalie.</p> <p>Le matériau du fond du récipient de cuisson et la position du récipient sur la table de cuisson influencent les performances des bobines à induction. Cela a un effet sur le comportement à la cuisson.</p>
Les positions de la batterie de cuisine ne sont pas reconnues et/ou la chaleur n'est pas répartie uniformément dans la batterie de cuisine.	<p>La position de l'ustensile de cuisine n'est pas optimale.</p> <ul style="list-style-type: none"> ■ Positionnez la vaisselle en suivant les instructions. ■ Si les résultats de cuisson ne sont toujours pas satisfaisants, réglez l'affichage des mauvaises positions des ustensiles de cuisson (P24) dans les Réglages. <p>La détection des positions défavorables des ustensiles de cuisson est réglée plus finement. La table de cuisson signale désormais les positions défavorables des ustensiles de cuisson et non plus seulement les positions impossibles des ustensiles de cuisson.</p>

En cas d'anomalie

Problèmes d'ordre général ou anomalies techniques

Problème	Cause et solution
Impossible d'allumer la table de cuisson.	La table de cuisson n'est pas alimentée. ■ Vérifiez si le fusible de l'installation domestique a sauté. Dans ce cas, avertissez un électricien professionnel ou le service après-vente Miele (pour la protection minimale, voir la plaque signalétique).
	Une panne technique s'est peut-être produite. ■ Débranchez la table de cuisson du réseau électrique pendant une minute environ : <ul style="list-style-type: none">– en basculant l'interrupteur du fusible correspondant sur la position d'arrêt ou– en arrêtant le disjoncteur de protection contre les courants de défaut (disjoncteur différentiel). ■ Si, après avoir remis en place le fusible ou le disjoncteur de protection contre les courants de défaut, vous ne parvenez toujours pas à mettre la table de cuisson en marche, adressez-vous à un électricien professionnel ou au service après-vente.
La nouvelle table de cuisson dégage des odeurs et de la vapeur pendant le fonctionnement.	Les éléments métalliques de l'appareil sont traités avec un revêtement spécial. Lors de la première utilisation de la table de cuisson, des odeurs ou de la vapeur peuvent éventuellement se dégager. Le chauffage des bobines d'induction émet également une odeur lors des premières heures d'utilisation. Cette odeur diminuera au fur et à mesure des utilisations et finira par disparaître. Les odeurs et la vapeur ne sont dues ni à un mauvais raccordement ni à un défaut de l'appareil et ne sont pas nocives pour la santé.
Vous entendez un bruit quand vous éteignez la zone de cuisson.	Le ventilateur de refroidissement fonctionne jusqu'au complet refroidissement de la zone de cuisson. Il s'éteint ensuite automatiquement.

Problème	Cause et solution
Différents problèmes de réglages, par exemple des problèmes de mise en réseau	<p>Les modifications des réglages peuvent entraîner des conflits entre eux.</p> <p>Les variations du signal Wi-Fi peuvent entraîner des conflits.</p> <div data-bbox="404 328 1042 480" style="border: 1px solid gray; padding: 5px;"><p>Si vous réinitialisez les réglages d'usine, les réglages existants seront supprimés. Documenter les réglages existants pour rétablir les réglages existants.</p></div> <p>■ Réinitialisez les réglages d'usine.</p> <p>Vous pouvez réinitialiser tous les réglages ou seulement certains d'entre eux, par exemple les réglages Wi-Fi.</p>

Service après-vente

Sur www.miele.com/service, vous trouverez des informations sur l'aide au dépannage et les pièces détachées Miele.

Contact en cas d'anomalies

Vous n'arrivez pas à résoudre l'anomalie par vous-même ? Contactez le service après-vente Miele ou votre revendeur Miele.

Vous pouvez prendre rendez-vous en ligne avec le service après-vente Miele sous www.miele.com/service.

Les coordonnées du service après-vente Miele sont indiquées à la fin de ce document.

Veillez indiquer au service après-vente la référence du modèle et le numéro de fabrication de votre appareil. Vous trouverez ces deux indications sur les données de la plaque signalétique.

Plaque signalétique

Collez la plaque signalétique fournie dans l'encadré ci-dessous. Vérifiez que la référence du modèle de votre appareil coïncide avec celle indiquée en couverture.



Garantie

La durée de garantie est de 2 ans.

Pour plus d'informations, reportez-vous aux conditions de garantie fournies.

Caractéristiques techniques

Fréquence Bande ISM	2,400 GHz – 2,4835 GHz
Fréquence RFID/NFC	13,56 Mhz
Puissance d'émission Wi-Fi	≤ 100 mW
Puissance d'émission RFID/NFC	≤ 100 mW
Puissance d'émission BTLE	≤ 10 mW
Consommation en mode arrêt	≤ 0,5 W
Consommation en mode veille avec maintien de la connexion au réseau	≤ 2 W
Durée jusqu'à l'arrêt automatique en mode Arrêt	10 Min.
Durée jusqu'à l'arrêt automatique en mode veille avec maintien de la connexion au réseau	10 Min.

Fiches techniques produit

Les fiches techniques produit des modèles décrits dans ces instructions d'utilisation et de montage sont jointes ci-dessous.

Informations relatives aux tables de cuisson électriques domestiques

selon règlement (UE) N°66/2014

MIELE	
Identification du modèle	KM 8684-2 FR, KM 8684-2 FL
Type de table de cuisson	encastré
Nombre de foyers et/ou zones de cuisson	1
Pour les foyers en forme de cercle : diamètre de la surface/ du foyer utile Pour les foyers/zones qui ne sont pas en forme de cercle : longueur et largeur de la surface/ du foyer utile L/W	1. = 740 x 380 mm
Consommation d'énergie par foyer ou zone de cuisson par kg (EC _{cuisson électrique})	1. = 182,5 Wh/kg
Consommation d'énergie de la table de cuisson par kg (EC _{plaque électrique})	182,5 Wh/kg
- Surface pleine / au choix / Induction	

Caractéristiques techniques

Déclaration de conformité

Par la présente, Miele déclare que cette table de cuisson vitrocéramique à induction est conforme à la directive 2014/53/EU.

Le texte intégral de la déclaration de conformité UE est disponible à l'une des adresses suivantes :

- Produits, Téléchargements, sur www.miele.fr
- Service, demande d'informations, mode d'emploi, sur <https://miele.fr/modedemploi> en indiquant le nom du produit ou le numéro de fabrication

MIELE France

Siège social

9 avenue Albert Einstein - Z. I. du Coudray

93151 - Le Blanc-Mesnil CEDEX

R.C.S. Bobigny B 708 203 088

E-mail : contact@miele-support.fr

Miele Experience Center Paris Rive Gauche

30 rue du Bac

75007 Paris

Miele Experience Center Paris Rive Droite

55 Boulevard Malesherbes

75008 Paris

Miele Experience Center Parly 2

Centre Commercial régional Parly 2

Av. Charles de Gaulle

Niveau 0

78150 Le Chesnay-Rocquencourt

Miele Experience Center Nice

Secteur Cap 3000

285 avenue de Verdun

06700 Saint-Laurent du Var

Miele Experience Center Toulouse

10 rue Croix Baragnon

31000 Toulouse



Internet
www.miele.fr



La ligne Consommateurs

Conseils, SAV, accessoires
et pièces détachées

09 74 50 1000

Appel non surtaxé

S.A. Miele Belgique

Z.5 Mollem 480

1730 Mollem (Asse)

Réparations à domicile et autres

renseignements : 02/451.16.16

(Lu.-Ven. 8h-17h)

E-mail: contact@miele-support.be

Internet: www.miele.be

Prenez un rendez-vous au Miele

Experience Center de Bruxelles,

Mollem, Anvers ou Hasselt

[https://www.miele.be/fr/c/](https://www.miele.be/fr/c/miele-belgique-200.htm)

[miele-belgique-200.htm](https://www.miele.be/fr/c/miele-belgique-200.htm)

Miele Luxembourg S.à.r.l.

20, rue Christophe Plantin

Boîte postale 1011

L-1010 Luxembourg-Gasperich

Réparations à domicile

et autres renseignements :

+352 497 11 30

(Lu.-Jeu. 8h30-17h //

Vend. 8h30-16h)

E-mail : infolux@miele.lu

Internet : www.miele.lu

Prenez un rendez-vous au Miele

Experience Center de Gasperich

[https://www.miele.lu/fr/c/](https://www.miele.lu/fr/c/miele-experience-center-gasperich-700.htm)

[miele-experience-center-](https://www.miele.lu/fr/c/miele-experience-center-gasperich-700.htm)

[gasperich-700.htm](https://www.miele.lu/fr/c/miele-experience-center-gasperich-700.htm)

Siège en Allemagne :

Miele & Cie. KG

Carl-Miele-Straße 29

33332 Gütersloh

Allemagne

KM 8684-2 FR, KM 8684-2 FL