

Gebruiks- en montagehandleiding SmartLine-inductiewok

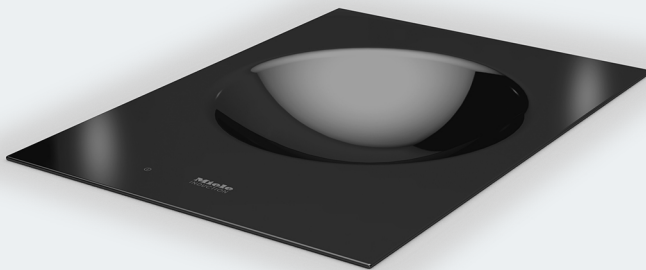

Lees **beslist** de gebruiks- en montagehandleiding voordat u uw apparaat plaatst, installeert en in gebruik neemt. Dat is veiliger voor uzelf en u voorkomt schade aan uw apparaat.

Inhoud

Veiligheidsinstructies en waarschuwingen	4
Een bijdrage aan de bescherming van het milieu	14
Overzicht	15
Wok	15
Bedieningselementen en indicatoren	16
Kookzones.....	17
Bijgeleverde accessoires.....	18
Principe	19
De juiste pannen	20
Ingebruikneming van het apparaat	21
SmartLine-element voor het eerst reinigen	21
SmartLine-element voor het eerst in gebruik nemen	21
Bediening	22
Principe van de bediening	22
Wok inschakelen	23
Vermogensstand instellen	23
Uitschakelen.....	23
Restwarmte-indicatie	23
Vermogensstand instellen (uitgebreid aantal standen).....	23
Aankookautomaat	24
Booster	25
Warmhouden.....	26
Tabel vermogensstanden	27
Timer	28
Kookwekker.....	28
Automatisch uitschakelen	29
Timerfuncties tegelijk gebruiken.....	30
Extra functies	31
Stop&Go	31
Recall.....	31
Schoonmaakfunctie	32
Demomodus.....	32
Gegevens SmartLine-element weergeven	32
Beveiligingen	33
Ingebruiknamebeveiliging/vergrendeling.....	33
Veiligheidsuitschakeling	34

Oververhittingsbeveiliging	35
Programmering	36
Reiniging en onderhoud	39
Nuttige tips	41
Meldingen in de indicaties/het display	41
Ongewoon gedrag	43
Algemene problemen of technische storingen	44
Bij te bestellen accessoires	45
Service	46
Contact bij storingen	46
Typeplaatje	46
Garantie	46
Installatie	47
Veiligheidsinstructies voor het inbouwen	47
Veiligheidsafstanden	48
Aanwijzingen voor het inbouwen – ophiggend	52
Uitsparing werkblad – ophiggend	54
Verbindingsstrips – ophiggend	57
Inbouwmaten – ophiggend	58
Inbouw – ophiggend	59
Aanwijzingen voor het inbouwen – naadloos aansluitend	61
Uitsparing werkblad – naadloos aansluitend	63
Verbindingsstrips – naadloos aansluitend	66
Inbouwmaten – naadloos aansluitend	67
Inbouw – naadloos aansluitend	68
Elektrische aansluiting	70

Veiligheidsinstructies en waarschuwingen

Deze wok voldoet aan de geldende veiligheidsvoorschriften. Onjuist gebruik kan echter persoonlijk letsel of materiële schade tot gevolg hebben.

Lees de gebruiks- en montagehandleiding aandachtig door voordat u de wok in gebruik neemt. Hierin vindt u belangrijke instructies met betrekking tot de inbouw, de veiligheid, het gebruik en het onderhoud. Dat is veiliger voor uzelf en u voorkomt schade aan de wok.

In overeenstemming met de norm IEC 60335-1 adviseert Miele u uitdrukkelijk om het hoofdstuk over de installatie van de wok en de veiligheidsinstructies en waarschuwingen te lezen en op te volgen.

Wanneer de veiligheidsrichtlijnen en waarschuwingen niet worden opgevolgd, kan Miele niet aansprakelijk worden gesteld voor schade die daarvan het gevolg is.

Bewaar de gebruiks- en montagehandleiding en geef deze door aan een eventuele volgende eigenaar.

Verantwoord gebruik

- ▶ Dit apparaat is uitsluitend bestemd voor particulier huishoudelijk gebruik (of daarmee vergelijkbaar).
- ▶ Het apparaat mag niet buiten worden gebruikt.
- ▶ Gebruik het apparaat uitsluitend in huishoudelijke situaties voor het bereiden en warmhouden van gerechten. Gebruik voor andere doeleinden is niet toegestaan.
- ▶ Dit apparaat mag alleen worden gebruikt door personen die in staat zijn het apparaat veilig te bedienen en die volledig op de hoogte zijn van de inhoud van de gebruiksaanwijzing! De personen die het apparaat bedienen, moeten zich bewust zijn van de gevaren van een foutieve bediening.

Veiligheidsinstructies en waarschuwingen

Wanneer er kinderen in huis zijn

- ▶ Houd kinderen onder 8 jaar op een afstand, tenzij u voortdurend toezicht houdt.
- ▶ Kinderen vanaf 8 jaar mogen de wok alleen zonder toezicht gebruiken als ze precies weten hoe ze deze veilig moeten bedienen. De kinderen moeten zich bewust zijn van de gevaren van een foutieve bediening.
- ▶ Kinderen mogen het apparaat niet zonder toezicht reinigen.
- ▶ Houd kinderen in de gaten wanneer zij zich in de buurt van het apparaat bevinden. Laat kinderen nooit met het apparaat spelen.
- ▶ Het apparaat wordt tijdens het gebruik heet en blijft dat ook nog enige tijd nadat het is uitgeschakeld. Houd kinderen op een afstand, totdat het apparaat voldoende is afgekoeld en er geen verbrandingsgevaar meer bestaat.
- ▶ Verbrandingsgevaar!
Bewaars voorwerpen, die voor kinderen interessant kunnen zijn, niet op plaatsen boven of achter de wok. Zo krijgen de kinderen niet de neiging om op de wok te klimmen.
- ▶ Verbrandingsgevaar! Draai de grepen van de pannen zo dat ze zich boven het werkblad bevinden, zodat kinderen de pannen niet van het apparaat kunnen trekken.
- ▶ Verstikkingsgevaar! Kinderen kunnen zich tijdens het spelen in verpakkingsmateriaal wikkelen (bijvoorbeeld in folie) of het materiaal over hun hoofd trekken en stikken. Houd verpakkingsmaterialen bij kinderen vandaan.
- ▶ Maak gebruik van de vergrendeling, zodat kinderen de wok niet onbedoeld kunnen inschakelen. Schakel de vergrendeling in als u de wok gebruikt, zodat kinderen de (gekozen) instellingen niet kunnen wijzigen.

Technische veiligheid

▶ Door ondeskundig uitgevoerde installatie-, onderhouds- of reparatiewerkzaamheden kan de gebruiker aanzienlijke risico's lopen. Installatie-, onderhouds- en reparatiewerkzaamheden mogen alleen door een door Miele geautoriseerde vakkracht worden uitgevoerd.

▶ Een beschadigde wok kan uw veiligheid in gevaar brengen. Controleer de wok op zichtbare schade. Gebruik nooit een beschadigde wok.

▶ Tijdelijk of doorlopend gebruik van een autonome of niet-netsynchrone energievoorziening (zoals microgrids, back-upsystemen) is mogelijk. Voorwaarde voor het gebruik is dat de energievoorziening voldoet aan de bepalingen van EN 50160 of een vergelijkbare standaard.

De veiligheidsvoorzieningen van de huisinstallatie en dit Miele product moeten ook werken bij gebruik van een microgrid of een niet-netsynchrone energievoorziening of de veiligheidsvoorzieningen in de energievoorziening moeten door gelijkwaardige voorzieningen worden vervangen. Zoals bijvoorbeeld beschreven in de laatste publicatie van de NEN 1010.

▶ De elektrische veiligheid van het apparaat is uitsluitend gegarandeerd, als het wordt aangesloten op een aardingsstelsel dat volgens de geldende voorschriften is geïnstalleerd. Aan deze fundamentele veiligheidsvoorwaarde moet worden voldaan. Laat de elektrische installatie bij twijfel door een vakman inspecteren.

▶ De aansluitgegevens (frequentie en spanning) op het typeplaatje moeten beslist overeenkomen met de waarden van het elektriciteitsnet om beschadiging van het apparaat te voorkomen. Vergelijk deze gegevens voor de aansluiting. Raadpleeg bij twijfel een elektricien.

▶ Met een stekkerdoos of verlengsnoer kan een veilig gebruik van het apparaat niet worden gewaarborgd (brandgevaar). Sluit het apparaat hiermee niet op het elektriciteitsnet aan.

Veiligheidsinstructies en waarschuwingen

- ▶ Gebruik het apparaat alleen als het is ingebouwd, zodat de veiligheid is gewaarborgd.
- ▶ Dit apparaat mag niet op een niet-stationaire locatie (zoals een boot) worden gebruikt.
- ▶ Wanneer onderdelen worden aangeraakt die onder spanning staan of wanneer elektrische of mechanische onderdelen worden veranderd, is dit gevaarlijk voor de gebruiker. Het kan er tevens toe leiden dat het apparaat niet meer goed functioneert.
Open nooit de ommanteling van het apparaat.
- ▶ De garantie vervalt als het apparaat niet wordt gerepareerd door een technicus die door Miele is geautoriseerd.
- ▶ Defecte onderdelen mogen alleen door originele Miele-onderdelen worden vervangen. Alleen van Miele-onderdelen kunnen wij garanderen dat zij volledig aan de veiligheidseisen voldoen.
- ▶ Het apparaat mag niet worden gebruikt met een externe schakelklok of een systeem dat op afstand werkt.
- ▶ Als de stekker wordt verwijderd of als de aansluitkabel geen stekker heeft, mag het apparaat uitsluitend door een vakman op het net worden aangesloten.
- ▶ Als de aansluitkabel beschadigd is, moet deze door een elektricien door een speciale aansluitkabel worden vervangen (zie het hoofdstuk “Installatie”, paragraaf “Elektrische aansluiting”).
- ▶ Bij installatie-, onderhouds- en reparatiewerkzaamheden moet de wok volledig van het elektriciteitsnet zijn losgekoppeld. Ga daarvoor als volgt te werk:
 - Schakel de zekeringen van de elektrische installatie uit.
 - Draai de zekeringen van de elektrische installatie er geheel uit.
 - Trek de stekker (indien aanwezig) uit de contactdoos. Trek daarbij niet aan de elektriciteitskabel maar aan de netstekker.

Veiligheidsinstructies en waarschuwingen

► **Gevaar voor elektrische schok!**

Neem de wok niet in gebruik bij een defect of bij breuken, scheuren en barsten in de keramische plaat c.q. schakel het apparaat meteen uit. Maak de wok spanningsvrij. Neem contact op met Miele.

► Als de wok achter een meubeldeel is ingebouwd, mag de deur niet worden gesloten als u de wok gebruikt. Achter een gesloten deur worden warmte en vocht opgehoopt. Hierdoor kunnen de wok, de kast en de vloer beschadigd raken. Sluit de meubeldeel pas als de restwarmte-indicatie verdwenen is.

Veiligheidsinstructies en waarschuwingen

Veilig gebruik

- ▶ Het apparaat wordt heet als het in gebruik is en blijft dat ook nog enige tijd na het uitschakelen. Zodra de restwarmte-indicatie (afhankelijk van het model) is uitgegaan, is het verbrandingsgevaar geweken.
- ▶ Olie en vet kunnen bij oververhitting vlam vatten. Houd het apparaat goed in de gaten als u met olie en/of vetten werkt. Blus een brand met olie of vet nooit met water. Schakel het apparaat uit en doof de vlammen voorzichtig met een deksel of een blusdeken.
- ▶ Houd toezicht op het apparaat als het in gebruik is. Houd continu toezicht op korte kook- en braadprocessen.
- ▶ Flambeer nooit onder een afzuigkap. Door de vlammen kan de afzuigkap in brand vliegen.
- ▶ Spuitbussen, licht ontvlambare vloeistoffen en brandbare materialen kunnen bij verhitting vlam vatten. Bewaar dergelijke producten daarom niet in een schuiflade onder het apparaat. Een eventuele bestekbak moet van hittebestendig materiaal zijn.
- ▶ Verwarm pannen nooit zonder inhoud.
- ▶ In afgesloten blikken en dergelijke ontstaat tijdens het inmaken of verwarmen overdruk. Hierdoor kunnen deze voorwerpen openbarsten. Gebruik het apparaat niet om voedingsmiddelen in afgesloten blikken en dergelijke in te maken of te verwarmen.
- ▶ Als het apparaat wordt afgedekt, bestaat het risico dat het materiaal van de afdekking in brand vliegt, barst of smelt als u het apparaat per ongeluk inschakelt of als het nog heet is. Dek het apparaat nooit af met bijvoorbeeld afdekplaten, een doek of beschermfolie.

Veiligheidsinstructies en waarschuwingen

- ▶ Als de wok ingeschakeld is, als u de wok per ongeluk inschakelt of als deze nog warm is van het koken, bestaat het risico dat metalen voorwerpen die op de plaat liggen heet worden. Andere materialen kunnen smelten of vlam vatten. Vochtige pannendecksels kunnen zich vastzuigen. Gebruik de wok nooit als werkblad. Schakel de wok na gebruik uit.
- ▶ Als de wok heet is, kunt u zich branden. Gebruik ovenwanten of pannenlappen als de wok heet is. Deze moeten droog zijn. Nat of vochtig textiel geleidt de warmte beter en kan door stoom brandwonden veroorzaken.
- ▶ Als u een elektrisch apparaat (bijvoorbeeld een mixer) in de buurt van de wokplaat gebruikt, mag de aansluitkabel niet in contact komen met de hete plaat. De isolatie van de kabel zou beschadigd kunnen raken.
- ▶ Zout, suiker of zandkorrels (bijvoorbeeld van groente) kunnen krassen veroorzaken als ze onder de pan komen. Zorg dat de keramische glasplaat en de panbodem schoon zijn, voordat u de pannen op de kookplaat plaatst.
- ▶ Laat geen voorwerpen op de keramische plaat vallen. Zelfs een licht voorwerp zoals een zoutvaatje kan scheuren of barsten veroorzaken.
- ▶ Hete voorwerpen op de sensortoetsen en de displays kunnen de elektronica eronder beschadigen. Zet nooit hete pannen op de sensortoetsen en de displays.
- ▶ Als er suiker, suikerhoudende gerechten, kunststof of aluminiumfolie op de hete wok vallen en smelten, raakt de keramische plaat tijdens het afkoelen beschadigd. Schakel in dat geval de wok meteen uit en verwijder deze stoffen direct grondig met een glasschraper. Trek daarbij ovenwanten aan. Reinig de keramische plaat vervolgens, zodra ze afgekoeld is, met een speciaal reinigingsmiddel voor keramische platen.

Veiligheidsinstructies en waarschuwingen

- ▶ Als de wok droogkookt, kan dit schade aan de keramische plaat veroorzaken. Houd daarom altijd toezicht op de wok als deze in gebruik is.
- ▶ Door de snelle reactietijd van inductie kan de temperatuur in de bodem van de pan in zeer korte tijd zo hoog oplopen dat olie en vet vanzelf ontbranden. Houd daarom altijd toezicht op de wok als deze in gebruik is.
- ▶ Verhit vetten en olie hooguit gedurende 1 minuut en gebruik daarvoor nooit de booster.
- ▶ Alleen voor personen met een pacemaker: in de directe omgeving van het ingeschakelde apparaat ontstaat een elektromagnetisch veld. Het is niet waarschijnlijk dat dit veld de werking van de pacemaker nadelig beïnvloedt. Neem bij twijfel contact op met de fabrikant van de pacemaker of met uw arts.
- ▶ Het elektromagnetische veld van het ingeschakelde apparaat kan de werking van magnetiseerbare voorwerpen beïnvloeden. Houd creditcards, opslagmedia, rekenmachines, etc. uit de buurt van het ingeschakelde apparaat.
- ▶ Metalen voorwerpen die in een lade onder de wok worden bewaard, kunnen heet worden als u de wok lang en intensief gebruikt. Bewaar daarom geen metalen voorwerpen in een lade die zich met een onder de wok bevindt.
- ▶ De wok heeft een koelventilator. Als zich onder de ingebouwde wok een lade bevindt, moet de afstand tussen de inhoud van de lade en de onderkant van de wok voldoende zijn, zodat de ventilatie van de wok is gewaarborgd. Bewaar geen spitse en kleine voorwerpen of papier in de lade. Deze voorwerpen kunnen via de ventilatieopeningen in de behuizing terechtkomen of aangezogen worden en zo de ventilator beschadigen of de koeling beïnvloeden.
- ▶ Gebruik uitsluitend de meegeleverde wokpan. Om veiligheidsredenen mag u geen andere wokpannen gebruiken - Brandgevaar (zie hoofdstuk: "Inductie", paragraaf: "De juiste pannen").

Reiniging en onderhoud

- ▶ De stoom van een stoomreiniger kan terechtkomen op onderdelen die onder spanning staan en kortsluiting veroorzaken. Gebruik voor het reinigen van het apparaat nooit een stoomreiniger.
- ▶ Schakel de wok niet in als deze boven een pyrolyse-oven of -fornuis is ingebouwd en de pyrolysefunctie actief is, omdat de oververhittingsbeveiliging van de wok zou kunnen reageren (zie hoofdstuk: “Veiligheidsfuncties”, paragraaf: “Oververhittingsbeveiliging”).
- ▶ Miele geeft u na het einde van de serieproductie van de CombiSet een leveringsgarantie van maximaal 15 jaar en minimaal 10 jaar voor essentiële onderdelen.

Een bijdrage aan de bescherming van het milieu

Het verpakkingsmateriaal

De verpakking beschermt het apparaat tegen transportschade. Het verpakkingsmateriaal is uitgekozen met het oog op een zo gering mogelijke belasting van het milieu en de mogelijkheden voor recycling.

Door hergebruik van verpakkingsmateriaal wordt er op grondstoffen bespaard en wordt er minder afval geproduceerd. Uw vakhandelaar neemt de verpakking in het algemeen terug.

Het afdanken van een apparaat

Oude elektrische en elektronische apparaten bevatten meestal waardevolle materialen. Ze bevatten ook stoffen, mengsels en onderdelen die nodig zijn geweest om de apparaten goed en veilig te laten functioneren. Wanneer u uw oude apparaat bij het gewone huisafval doet of er niet goed mee omgaat, kunnen deze stoffen schadelijk zijn voor de gezondheid en het milieu. Doe uw oude apparaat daarom nooit bij het gewone afval.



Lever het apparaat in bij een gemeentelijk inzameldepot voor elektrische en elektronische apparatuur, bij uw vakhandelaar of bij Miele. U bent wettelijk zelf verantwoordelijk voor het wissen van eventuele persoonlijke gegevens op het af te danken apparaat. Bewaar het afgedankte apparaat buiten het bereik van kinderen.

Wok

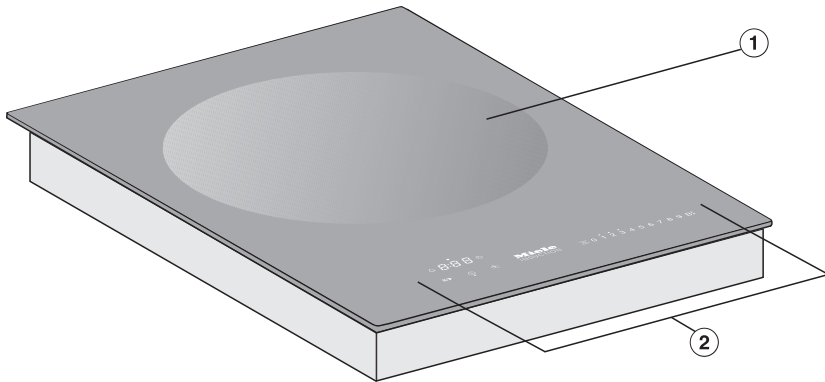

- ① Wokzone
- ② Bedieningselementen en indicatoren

Overzicht

Bedieningselementen en indicatoren

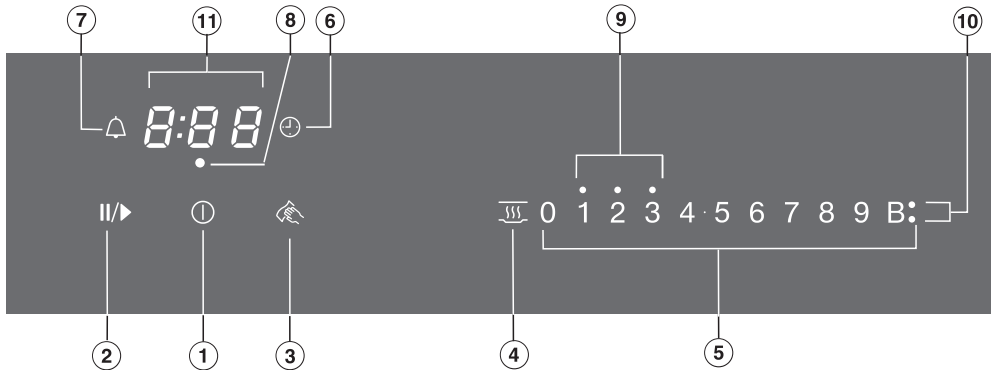

Sensortoetsen

- ① Wok aan/uit
- ② Stop&Go
Voor het stoppen/starten van een lopend kookproces
- ③ Schoonmaakfunctie
Voor het blokkeren van de sensortoetsen
- ④ Warmhouden
Voor het activeren/deactiveren van de warmhoudfunctie
- ⑤ Cijferreeks
 - Voor het instellen van de vermogensstand
 - Voor het instellen van de tijden
- ⑥ Automatisch uitschakelen
Schakelt de wok automatisch uit
- ⑦ Kookwekker

Indicatoren/controlelampjes

- ⑧ Kookzonekoppeling Automatisch uitschakelen
Automatisch uitschakelen voor de wok is geactiveerd
- ⑨ Restwarmte
- ⑩ Booster
Booster is geactiveerd
- ⑪ Timerindicatie

0:00 Tijd
tot *9:59*

LOC Ingebruiknamebeveiliging/vergrendeling is geactiveerd

dE De demo-functie is geactiveerd

Kookzones

Wokzone Ø in cm	Vermogen in Watt bij 230 V	
30,0	Normaal	2400
	TwinBooster, stand 1	2650
	TwinBooster, stand 2	3000

Overzicht

Bijgeleverde accessoires

U kunt de bijgeleverde accessoires (en andere accessoires) desgewenst ook nabestellen (zie “Bij te bestellen accessoires”).

Wokpan CSWP 1450



Onder de inductiewok bevindt zich een inductiespoel. Deze spoel genereert een magnetisch veld, dat direct invloed heeft op de bodem van de pannen en deze verhit. De kookplaat zelf wordt alleen indirect verwarmd door de stralingswarmte van de wokpan.

De inductie reageert alleen als de bijgeleverde wokpan is geplaatst.

 Gevaar voor verbranding door hete voorwerpen.

Als de wok ingeschakeld is, als u de wok per ongeluk inschakelt of als deze nog warm is van het koken, bestaat het risico dat metalen voorwerpen die op de plaat liggen heet worden.

Gebruik de wok nooit als werkblad. Schakel de wok na gebruik uit met sensortoets .

Geluiden

Bij gebruik van de inductiewok kunnen in de wokpan de volgende geluiden ontstaan:

Bij een hoge vermogensstand kunt u gebrom horen. Dit geluid neemt af of verdwijnt als u een lagere vermogensstand instelt.

Vooraf bij lage vermogensstanden kunnen bij elektronische schakelingen klikgeluiden optreden.

Als de koelventilator inschakelt, kan er een zoemend geluid ontstaan. De ventilator koelt de elektronica als u de wok intensief gebruikt. Ook nadat u de wok heeft uitgeschakeld, kan de koelventilator nog doordraaien.

De juiste pannen



Brandgevaar door ongeschikte wokpannen

Bij gebruik van andere wokpannen kan het vet of het gerecht oververhit raken en vlam vatten.

Gebruik **uitsluitend** de meegeleverde wokpan.

De meegeleverde wokpan is speciaal voor deze wok gemaakt.

Indicatie van een ontbrekende/ongeschikte pan

Op het bedieningspaneel knippert de ingestelde vermogensstand, als

- u de wok zonder wokpan inschakelt,
- u de wokpan van de ingeschakelde wokzone neemt.

Als u binnen 3 minuten de wokpan op de wokzone zet, stopt het knipperen van de vermogensstand en kunt u gewoon doorgaan.

Als u de wok niet op de wokzone plaatst, wordt de wok na 3 minuten automatisch uitgeschakeld.

- Plak het typeplaatje dat bij de documentatie gevoegd is op de daarvoor bestemde plaats in het hoofdstuk “Service”.
- Verwijder eventueel aanwezige beschermfolies en stickers.

SmartLine-element voor het eerst reinigen

- Reinig de wok vóór het eerste gebruik met een vochtige doek en wrijf de wok daarna weer droog.

SmartLine-element voor het eerst in gebruik nemen

De metalen delen van het apparaat zijn voorzien van een speciaal bescherm-laagje. Als het apparaat voor het eerst in gebruik wordt genomen, kunnen geurtjes en dampen ontstaan. Ook door de verwarming van de inductiespoelen wordt tijdens de eerste gebruiksuren een geur afgegeven. Bij elk volgend gebruik neemt de geurvorming af, totdat u niets meer waarneemt.

De geur en de eventueel optredende damp wijzen niet op een verkeerde aansluiting of een defect en zijn ook niet schadelijk voor de gezondheid.

Denk eraan dat de opwarmtijd bij inductiekookplaten veel korter is dan bij gewone kookplaten.

Bediening

Principe van de bediening

Uw SmartLine-element is voorzien van elektronische sensortoetsen. Deze reageren op vingercontact. De sensortoets Aan/Uit ① moet bij het inschakelen om veiligheidsredenen iets langer worden aangeraakt dan de overige toetsen. Elke reactie van de toetsen wordt bevestigd met een akoestisch signaal.

Bij uitgeschakeld apparaat is alleen het opgedrukte symbool voor de sensortoets Aan/Uit ① zichtbaar. Als u het apparaat inschakelt, lichten ook andere sensortoetsen op.

 Storing door vuile en/of bedekte sensortoetsen.

De sensortoetsen reageren niet of er worden ongewenste schakelingen uitgevoerd, eventueel wordt het apparaat automatisch uitgeschakeld (zie hoofdstuk: “Beveiligingen”, paragraaf: “Veiligheidsuitschakeling”). Hete pannen op de sensortoetsen/displays kunnen de daaronder liggende elektronica beschadigen. Houd de sensortoetsen en displays schoon, plaats er geen voorwerpen op en ook geen hete pannen.

 Brandgevaar door oververhitting van gerechten.

Als u gerechten niet in de gaten houdt, kunnen deze oververhit raken en vlam vatten.

Houd toezicht op het apparaat als het in gebruik is.

Houd er rekening mee dat de opwarmtijd bij inductie heel kort is.

Wok inschakelen

- Raak sensortoets  aan.

Er lichten meer sensortoetsen op.

Als u daarna geen instellingen uitvoert, wordt de kookplaat om veiligheidsredenen na enkele seconden weer uitgeschakeld.

Vermogensstand instellen

Standaard is de permanente panherkenning geactiveerd (zie hoofdstuk: “Programming”). Als de wok is ingeschakeld en u de wokpan erop plaatst, lichten alle sensortoetsen van de getallenreeks op.

- Zet de wokpan op de wokzone.
- Raak de sensortoets van de gewenste vermogensstand aan.

Uitschakelen

- U kunt de wokzone uitschakelen door sensortoets 0 op het bedieningspaneel aan te raken.
- U kunt de wok uitschakelen door sensortoets  aan te raken.

Restwarmte-indicatie

Als het apparaat heet is, brandt na het uitschakelen de restwarmte-indicatie. Afhankelijk van de temperatuur verschijnt boven de vermogensstanden 1, 2 en 3 telkens een punt.

De punten van de restwarmte-indicatie verdwijnen één voor één als het apparaat afkoelt. De laatste punt verdwijnt als het apparaat zover is afgekoeld dat u het zonder gevaar kunt aanraken.

 Gevaar voor verbranding door hete oppervlakken.

Na het koken zijn de oppervlakken nog heet.

Raak de oppervlakken niet aan als de restwarmte-indicatie nog brandt.

Vermogensstand instellen (uitgebreid aantal standen)

- Raak het gedeelte tussen de sensortoetsen aan.

De sensortoetsen voor en achter deze tussenstanden branden helderder dan de overige toetsen.

Voorbeeld:

Wanneer u de vermogensstand 7 heeft ingesteld, branden 7 en 8 helderder dan de overige sensortoetsen.

Bediening

Aankookautomaat

Als de aankookautomaat geactiveerd is, wordt de betreffende kookzone een bepaalde tijd op het hoogste vermogen ingeschakeld (aankoken). Daarna wordt naar de ingestelde vermogensstand (doorkookstand) teruggeschakeld. De aankooktijd hangt af van de ingestelde doorkookstand (zie tabel).

Aankookautomaat activeren

- Raak de sensortoets van de gewenste doorkookstand zo lang aan, tot er een signaal klinkt en de sensortoets begint te knipperen.

Gedurende de aankooktijd (zie tabel) knippert de ingestelde doorkookstand. Als het aantal vermogensstanden is uitgebreid (zie hoofdstuk “Programmering”) en er een tussenstand is geselecteerd, knipperen de sensortoetsen voor en na de tussenstand.

Als u tijdens de aankooktijd de doorkookstand wijzigt, deactiveert u de aankookautomaat.

Aankookautomaat deactiveren

- Raak de sensortoets van de ingestelde doorkookstand aan
- of
- stel een andere vermogensstand in.

Doorkookstand*	Aankooktijd [min:sec]
1	ca. 0:15
1.	ca. 0:15
2	ca. 0:15
2.	ca. 0:15
3	ca. 0:25
3.	ca. 0:25
4	ca. 0:50
4.	ca. 0:50
5	ca. 2:00
5.	ca. 5:50
6	ca. 5:50
6.	ca. 2:50
7	ca. 2:50
7.	ca. 2:50
8	ca. 2:50
8.	ca. 2:50
9	–

* De doorkookstanden met punt zijn alleen beschikbaar als u het aantal vermogensstanden heeft vergroot (zie hoofdstuk: “Programmering”).

Booster

De wok heeft een TwinBooster.

Met de booster kan gedurende maximaal 15 minuten een hoger vermogen worden geleverd.

Als u de booster inschakelt, terwijl

- er geen vermogensstand is ingesteld, schakelt het apparaat na afloop van de boostertijd of als de boosterfunctie vroegtijdig wordt gedeactiveerd automatisch terug naar vermogensstand 9.
- wel een vermogensstand is ingesteld, schakelt het apparaat na afloop van de boostertijd of als de boosterfunctie vroegtijdig wordt gedeactiveerd automatisch terug naar de daarvóór ingestelde vermogensstand.

TwinBooster activeren, stand 1

- Zet de wokpan op de wokzone.
- Stel eventueel een vermogensstand in.
- Raak sensortoets **B** aan.

Het controlelampje ● voor TwinBooster stand 1 licht op.

TwinBooster activeren, stand 2

- Zet de wokpan op de wokzone.
- Stel eventueel een vermogensstand in.
- Raak 2 keer sensortoets **B** aan.

Het controlelampje ● voor TwinBooster stand 2 licht op.

TwinBooster deactiveren

- Raak sensortoets **B** zo vaak aan, totdat de controlelampjes doven,
- of
- stel een andere vermogensstand in.

Bediening

Warmhouden

De warmhoudfunctie dient voor het warmhouden van gerechten meteen na de bereiding. De functie is niet bedoeld voor het opwarmen van reeds afgekoelde gerechten.

De maximale warmhoudtijd bedraagt 2 uur.

- Houd gerechten uitsluitend in de pan warm. Sluit de pan met een deksel af.
- Roer vaste of papperige gerechten (aardappelpuree, 1-pans gerechten) af en toe om.
- De voedingswaarde van een gerecht neemt gedurende de bereiding af. Tijdens het warmhouden neemt de voedingswaarde verder af. Houd de warmhoudtijd zo kort mogelijk.

Warmhouden activeren/deactiveren

- Raak sensortoets  aan.

Tabel vermogensstanden

De kookplaat heeft standaard 9 vermogensstanden. Indien u een fijnere indeling wenst, kunt u deze uitbreiden tot 17 vermogensstanden (zie hoofdstuk: “Programmering”).

	Instelbereik	
	instelling af fabriek (9 standen)	uitgebreid (17 standen)
Warmhouden, smelten van chocolade	1–2	1–2.
Verwarmen van gerechten	3–6	3–5.
Snel braden van typisch Chinese gerechten	7–9	7–9

De aangegeven standen zijn slechts algemene richtlijnen. De bereidingstijd hangt altijd af van het soort gerecht, de samenstelling en de dikte van het product.

Timer

Het SmartLine-element moet ingeschakeld zijn als u de timer wilt gebruiken.

U kunt de timer voor 2 functies gebruiken:

- voor het instellen van een kookwekkertijd
- voor het automatisch uitschakelen van een kookzone/verwarmingselement/teppanzone

U kunt de functies tegelijk gebruiken.

U kunt een tijd instellen tussen 1 minuut (0:01) en 9 uur en 59 minuten (9:59).

Tijden tot en met 59 minuten stelt u in minuten in (0:59), tijden vanaf 60 minuten in uren en minuten. De tijden worden ingevoerd in de volgorde “uren”, “minuten” (tiental) en “minuten” (rechter cijfer).

De tijden worden via de cijferreeks ingevoerd.

Voorbeeld:

59 minuten = 0:59 uur,

invoer: 5-9

80 minuten = 1:20 uur,

invoer: 1-2-0

Nadat het eerste cijfer is ingevoerd, brandt het timerdisplay statisch. Na invoer van het tweede cijfer springt het eerste cijfer naar links. Na invoer van het derde cijfer springen het eerste en tweede cijfer naar links.

Kookwekker

Kookwekker instellen

- Raak de sensortoets \triangle aan.

Het timerdisplay knippert.

- Stel de gewenste tijd in.

Als u de sensortoets \triangle aanraakt of 10 seconden wacht, start de kookwekker.

Kookwekker wijzigen

- Raak de sensortoets \triangle aan.

Het timerdisplay knippert.

- Stel de gewenste tijd in.

Kookwekkertijd wissen

- Raak de sensortoets \triangle aan.

- Raak de 0 van de cijferreeks aan.

Automatisch uitschakelen

U kunt een tijd instellen waarna een kookzone automatisch wordt uitgeschakeld. De functie kan voor alle kookzones gelijktijdig worden gebruikt.

De kookzone wordt automatisch uitgeschakeld als de geprogrammeerde tijd langer is dan de maximaal toegestane bedrijfsduur (zie hoofdstuk: “Veiligheidsfuncties”, paragraaf “Veiligheidschakelaar”).

Uitschakeltijd instellen

- Stel voor de gewenste kookzone een vermogensstand in.
- Raak de sensortoets  aan.

Het timerdisplay knippert.

- Stel de gewenste tijd in.

Als u de sensortoets  aanraakt of 10 seconden wacht, start de uitschakeltijd.

Het controlelampje voor de kookzonekoppeling automatisch uitschakelen knippert.

- Als u voor nog een kookzone een uitschakeltijd wilt instellen, doet u hetzelfde als hiervoor beschreven.

Als er meerdere uitschakeltijden zijn geprogrammeerd, wordt de kortste resttijd weergegeven en knippert het desbetreffende controlelampje. De andere controlelampjes branden constant.

- Wanneer u de op de achtergrond aflopende resttijden wilt weergeven, raakt u sensortoets  van de gewenste kookzone aan.

Uitschakeltijd wijzigen

- Raak de sensortoets  zo vaak aan tot het controlelampje voor de gewenste kookzone knippert.

Het timerdisplay knippert.

- Stel de gewenste tijd in.

Uitschakeltijd wissen

- Raak de sensortoets  zo vaak aan tot het controlelampje voor de gewenste kookzone knippert.



Het timerdisplay knippert.

- Raak sensortoets  van de cijferreeks aan.

Timer

Timerfuncties tegelijk gebruiken

Als u beide functies tegelijk gebruikt, wordt altijd de kortste tijd weergegeven. De sensortoets  (kookwekker) of het controlelampje van de kookzone met de kortste tijd knippert.

- Wanneer u de op de achtergrond aflopende resttijden wilt weergeven, raakt u sensortoets  of  aan.
- Als voor meerdere kookzones een uitschakeltijd geprogrammeerd is, tikt u sensortoets  zo vaak aan totdat het controlelampje voor de gewenste kookzone knippert.

Stop&Go

Bij de activering van Stop&Go wordt de ingestelde vermogensstand tot 1 verlaagd.

De vermogensstand en de instelling van de timer kunnen niet worden gewijzigd, de wok kan alleen maar uitgeschakeld worden. De kookwekker-, uitschakelen boostertijd en de tijd voor de aankookautomaat lopen verder door.

Bij deactivering wordt weer naar de vermogensstand teruggeschakeld die het laatst was ingesteld.

Als de functie niet binnen 1 uur wordt gedeactiveerd, wordt de wok uitgeschakeld.

Activeren/deactiveren

- Raak sensortoets II/▶ aan.

Recall

Als het apparaat tijdens het gebruik per ongeluk uitgeschakeld is, kunt u met deze functie alle instellingen herstellen. Hiervoor moet u het apparaat binnen 10 seconden na het uitschakelen weer inschakelen.

- Schakel het apparaat weer in.

De eerder ingestelde vermogensstanden knipperen.

- Raak meteen een van de knipperende vermogensstanden aan.

Het apparaat gaat verder met de eerder gedane instellingen.

Extra functies

Schoonmaakfunctie

U kunt de sensortoetsen van het apparaat gedurende 20 seconden vergrendelen, bijvoorbeeld om verontreinigingen te verwijderen. De sensortoets  wordt niet vergrendeld.

Activeren

- Tip de sensortoets  aan.

In het timerdisplay loopt de tijd af.

Deactiveren

- Druk zo lang op de sensortoets  totdat het timerdisplay dooft.

Demomodus

Met deze functie kan de vakhandel het apparaat presenteren, zonder dat de verwarming wordt ingeschakeld.

Demomodus activeren/deactiveren

- Schakel het apparaat in.
- Raak op het bedieningspaneel sensortoets 0 aan.
- Raak daarna tegelijk de sensortoetsen 0 en 2 gedurende 6 seconden aan.

In het timerdisplay knipperen afwisselend gedurende enkele seconden *dE* en *0n* (demomodus geactiveerd) of *OFF* (demomodus gedeactiveerd).

Gegevens SmartLine-element weergeven

U kunt de type-aanduiding en de softwareversie van uw apparaat laten weergeven. Er mogen geen pannen op het apparaat staan.

Type-aanduiding

- Schakel het apparaat in.
- Druk op het bedieningspaneel van een willekeurige kookzone op de sensortoets 0.
- Druk daarna tegelijk op de sensortoetsen 0 en 4.

In het timerdisplay knipperen afwisselend telkens 2 cijfers:

12 knippert in afwisseling met *34* = CS 1234

Softwareversie

- Schakel het apparaat in.
- Druk op het bedieningspaneel van een willekeurige kookzone op de sensortoets 0.
- Druk daarna tegelijk op de sensortoetsen 0 en 3.

In het timerdisplay verschijnen cijfers:

2:00 = softwareversie

Ingebruiknamebeveiliging/vergrendeling

De vergrendeling wordt door een stroomstoring gedeactiveerd.

Om te voorkomen dat iemand het SmartLine-element per vergissing inschakelt of instellingen wijzigt, heeft het apparaat een inschakelblokkering en een vergrendeling.

De **inschakelblokkering** wordt geactiveerd, terwijl het SmartLine-element uitgeschakeld is. Als deze functie actief is, kan het apparaat niet worden ingeschakeld en kan de timer niet worden bediend. Een ingestelde kookwekker loopt door. Het SmartLine-element is zo geprogrammeerd dat de inschakelblokkering handmatig moet worden geactiveerd. U kunt de instelling zo wijzigen dat de vergrendeling 5 minuten na het uitschakelen van het SmartLine-element automatisch wordt geactiveerd (zie het hoofdstuk "Programming").

De **vergrendeling** wordt bij ingeschakeld apparaat geactiveerd. Als deze functie geactiveerd is, kan het apparaat slechts beperkt worden bediend:

- De ingestelde vermogensstanden kunnen niet worden gewijzigd.
- Een ingestelde kookwekkertijd kan worden gewijzigd.
- Het SmartLine-element kan alleen maar worden uitgeschakeld.

Wanneer bij een geactiveerde ingebruiknamebeveiliging of vergrendeling een niet-toegestane sensortoets wordt

aangeraakt, verschijnt gedurende enkele seconden *LDC* in de timerindicatie en klinkt er een signaal.

Inschakelblokkering activeren

- Raak gedurende 6 seconden sensortoets ① aan.

De seconden worden in het timerdisplay afgeteld. Na afloop verschijnt *LDC* in het timerdisplay. De inschakelblokkering is geactiveerd.

Inschakelblokkering deactiveren

- Raak gedurende 6 seconden sensortoets ① aan.

In het timerdisplay verschijnt even *LDC*, vervolgens worden de seconden afgeteld. Na afloop is de inschakelblokkering gedeactiveerd.

Vergrendeling activeren

- Raak de sensortoetsen ⊕ en II/▶ aan en laat tegelijkertijd uw vingers gedurende 6 seconden erop rusten.

De seconden worden in het timerdisplay afgeteld. Na afloop verschijnt *LDC* in het timerdisplay. De vergrendeling is geactiveerd.

Vergrendeling deactiveren

- Raak de sensortoetsen ⊕ en II/▶ aan en laat tegelijkertijd uw vingers gedurende 6 seconden erop rusten.

In het timerdisplay verschijnt even *LDC*, vervolgens worden de seconden afgeteld. Na afloop is de vergrendeling gedeactiveerd.

Beveiligingen

Veiligheidsuitschakeling

Sensortoetsen zijn afgedekt

Wanneer er langer dan 10 seconden overgekookte gerechten of voorwerpen op één of meer sensortoetsen liggen, wordt het apparaat automatisch uitgeschakeld. Boven de sensortoets ① knippert kort een ζ en er klinkt een signaal.

Wanneer u de voorwerpen en/of verontreinigingen verwijdert, dooft ζ en is het apparaat weer klaar voor gebruik.

Het apparaat was te lang ingeschakeld

De veiligheidsuitschakeling wordt automatisch geactiveerd als de wokzone ongewoon lang in gebruik is geweest. De tijdsperiode hangt van de gekozen vermogensstand af. Als deze tijd is overschreden, wordt de wokzone uitgeschakeld en verschijnt de restwarmte. U kunt het apparaat weer gewoon in gebruik nemen.

Het veiligheidsniveau van het apparaat staat standaard op instelling 0. U kunt ook een hoger veiligheidsniveau kiezen. Bij een hoger veiligheidsniveau hoort een kortere maximale gebruiksduur (zie tabel).

Vermogensstand*	Maximale gebruiksduur [h:min]		
	Veiligheidsniveau		
	0**	1	2
1	10:00	8:00	5:00
1.	10:00	7:00	4:00
2/2.	5:00	4:00	3:00
3/3.	5:00	3:30	2:00
4/4.	4:00	2:00	1:30
5/5.	4:00	1:30	1:00
6/6.	4:00	1:00	0:30
7/7.	4:00	0:42	0:24
8	4:00	0:30	0:20
8.	4:00	0:30	0:18
9	1:00	0:24	0:10

* De vermogensstanden met punt zijn alleen beschikbaar als u het aantal vermogensstanden heeft uitgebreid (zie hoofdstuk: "Vermogensstand").

** Fabrieksinstelling

Oververhittingsbeveiliging

Alle inductiespoelen en de koelelementen van de elektronica zijn voorzien van een oververhittingsbeveiliging. Voordat de inductiespoelen en/of de koelelementen oververhit raken, leidt de oververhittingsbeveiliging tot een van de volgende reacties:

Inductiespoelen

- Een ingeschakelde Booster wordt uitgeschakeld.
- De ingestelde vermogensstand wordt verlaagd.
- De kookzone wordt automatisch uitgeschakeld. In de timerindicatie knippen *Err* en *044* afwisselend.

U kunt de kookzone gewoon weer in gebruik nemen als de foutmelding is verdwenen.

Koelelement

- Een ingeschakelde Booster wordt uitgeschakeld.
- De ingestelde vermogensstand wordt verlaagd.
- De kookzones worden automatisch uitgeschakeld.

Pas als het koelelement voldoende is afgekoeld, kunt u de betreffende kookzones weer in gebruik nemen.

In de volgende gevallen kan de oververhittingsbeveiliging in werking treden:

- De pan op de kookzone is leeg.
- Vet of olie wordt op een hoge vermogensstand verhit.
- De onderkant van de kookplaat is niet voldoende geventileerd.
- Een hete kookzone wordt na een stroomstoring weer ingeschakeld.

Reageert de oververhittingsbeveiliging opnieuw nadat de oorzaak is weggenomen, neem dan contact op met Miele.

Programmering

U kunt de programmering van het apparaat aan uw persoonlijke wensen aanpassen. U kunt meerdere instellingen na elkaar wijzigen.

Na het oproepen van de programmering verschijnt het symbool \oplus en in het timerdisplay PC . Na enkele seconden knipperen in het timerdisplay afwisselend $P:01$ (programma 01) en $C:01$ (code).

Programmering wijzigen

Programmering oproepen

- Druk bij **uitgeschakeld apparaat tegelijk** op de sensortoetsen $\textcircled{1}$ en $\text{II}/\blacktriangleright$. Druk zo lang totdat het symbool \oplus verschijnt en in het timerdisplay PC .

Programma instellen

Bij tweecijferige programmanummers moet eerst het tiental worden ingesteld.

- Druk zo vaak op de sensortoets \oplus totdat het gewenste programmanummer in het display verschijnt of druk op het betreffende cijfer op het bedieningspaneel.

Code instellen

- Druk zo vaak op de sensortoets \oplus totdat het gewenste codenummer in het display verschijnt of druk op het betreffende cijfer op het bedieningspaneel.

Instellingen opslaan

- Als het programma wordt weergegeven (bijvoorbeeld $P:01$), drukt u zo lang op de sensortoets $\textcircled{1}$ tot de controlelampjes uitgaan.

Instellingen niet opslaan

- Raak zo lang sensortoets $\text{II}/\blacktriangleright$ aan, totdat de controlelampjes gedoofd zijn.

Programma ¹		Code ²	Instellingen
P:01	Demo-modus	C:00	Demo-modus uit
		C:01	Demo-modus aan ³
P:03	Fabrieksinstelling	C:00	Fabrieksinstellingen niet herstellen
		C:01	Fabrieksinstellingen herstellen
P:04	Aantal vermogensstanden kook-zones	C:00	9 vermogensstanden + booster
		C:01	17 vermogensstanden + booster ⁴
P:06	Bevestigingstoon bij aanraking van een sensortoets	C:00	Uit ⁵
		C:01	Zacht
		C:02	Gemiddeld
		C:03	Hard
P:07	Geluidssignaal van de timer	C:00	Uit
		C:01	Zacht
		C:02	Gemiddeld
		C:03	Hard
P:08	Ingebruiknamebeveiliging	C:00	Alleen handmatige activering van de ingebruiknamebeveiliging
		C:01	Automatische activering van de ingebruiknamebeveiliging
P:09	Maximale bedrijfsduur	C:00	Veiligheidsniveau 0
		C:01	Veiligheidsniveau 1
		C:02	Veiligheidsniveau 2

Programmering

Programma ¹		Code ²	Instellingen
P:12	Reactiesnelheid van de sensortoetsen	C:00	Langzaam
		C:01	Normaal
		C:02	Snel
P:15	Permanente panherkenning	C:00	Permanente panherkenning uit
		C:01	Permanente panherkenning aan

¹ Niet genoemde programma's zijn niet bezet.

² De standaard ingestelde code is telkens vet gedrukt.

³ Wanneer de kookplaat ingeschakeld wordt, verschijnt enkele seconden *dE* in de timerindicatie.

⁴ In de tekst en in de tabellen worden de uitgebreide vermogensstanden voor de duidelijkheid weergegeven met een punt achter het cijfer.

⁵ De bevestigingstoon van sensortoets Aan/Uit wordt niet uitgeschakeld.

 Gevaar voor verbranding door hete oppervlakken.

Na het koken zijn de oppervlakken nog heet.

Schakel de wok uit.

Laat de oppervlakken afkoelen voordat u de wok reinigt.

 Schade door vocht in het apparaat.

De stoom van een stoomreiniger kan terechtkomen op onderdelen die onder spanning staan en een kortsluiting veroorzaken.

Gebruik voor de reiniging nooit een stoomreiniger.

Alle oppervlakken kunnen verkleuren of veranderen wanneer u ongeschikte reinigingsmiddelen gebruikt. De oppervlakken zijn krasgevoelig. Verwijder resten van reinigingsmiddelen onmiddellijk.

Gebruik geen schurende reinigingsmiddelen of middelen die krassen kunnen veroorzaken.

Laat het SmartLine-element voor elke reiniging afkoelen.

- Reinig het apparaat en de accessoires na elk gebruik.
- Maak het apparaat na elke vochtige reiniging weer droog om kalkresten te voorkomen.

Ongeschikte reinigingsmiddelen

Om beschadigingen aan de oppervlakken te voorkomen, mogen de volgende middelen niet worden gebruikt:

- afwasmiddelen
- soda-, alkali-, ammoniak-, zuur- of chloridehoudende reinigingsmiddelen
- kalkoplossende reinigingsmiddelen
- vlek- en roestverwijderaars
- schurende reinigingsmiddelen, zoals schuurpoeder, vloeibaar schuurmiddel en reinigungssteen
- oplosmiddelhoudende reinigingsmiddelen
- reinigingsmiddelen voor afwasautomaten
- grill- en ovensprays
- glasreinigers
- schurende harde borstels en sponsjes (zoals pannensponsjes) of gebruikte sponsjes die nog resten schuurmiddel bevatten
- vlekensponsjes

Reiniging en onderhoud

 Schade door spitse voorwerpen. De afdichtband tussen apparaat en werkblad kan beschadigd raken. Gebruik voor de reiniging geen spitse voorwerpen.

Met een afwasmiddel worden niet alle verontreinigingen en resten verwijderd.

Er ontstaat een onzichtbare film die tot verkleuringen van het keramische glas leidt. Deze verkleuringen kunnen niet meer worden verwijderd.

Reinig de keramische plaat regelmatig met een speciaal reinigingsmiddel voor keramisch glas.

- Verwijder alle grove verontreinigingen met een vochtige doek. Vastgekoekte verontreinigingen verwijdert u met een glasschraper.
 - Reinig de plaat vervolgens met het Miele-reinigingsmiddel voor keramische platen en roestvrij staal (zie hoofdstuk: “Bij te bestellen accessoires”) of met een ander geschikt reinigingsmiddel voor keramische platen. Gebruik hierbij een stuk keukenrol of een schone doek. Gebruik het reinigingsmiddel niet op een hete plaat, omdat daardoor vlekken kunnen ontstaan. Volg de aanwijzingen van de fabrikant van het reinigingsmiddel op.
 - Verwijder de resten van het reinigingsmiddel met een vochtige doek en maak de kookplaat vervolgens droog.
- Reinigingsmiddelresten branden bij een volgend gebruik in en kunnen de keramische plaat beschadigen. Verwijder alle reinigingsmiddelresten.
- **Vlekken** van kalkresten, water en aluminium kunt u met het reinigingsmiddel voor keramische platen en roestvrij staal verwijderen.

 Gevaar voor verbranding door hete oppervlakken.

Tijdens het koken zijn de oppervlakken heet.

Trek ovenhandschoenen aan voordat u resten van suiker, kunststof of aluminiumfolie met een glasschraper van de hete kookplaat verwijdert.

- Schakel de kookplaat meteen uit als **suiker, suikerhoudend voedsel, kunststof of aluminiumfolie** op de hete plaat terecht komt. Vermeng suikerhoudende stoffen meteen met water.
- Verwijder de resten **onmiddellijk** met een schraper, zolang de plaat nog heet is.
- Maak de afgekoelde kookplaat daarna schoon zoals voorheen is beschreven.

De meeste storingen en problemen die bij dagelijks gebruik kunnen optreden, kunt u zelf verhelpen. U bespaart daarmee niet alleen tijd, maar ook kosten, omdat u Miele niet hoeft in te schakelen.

De volgende tabellen helpen u de oorzaken van een probleem te achterhalen en het probleem te verhelpen.

Meldingen in de indicaties/het display

Probleem	Oorzaak en oplossing
Als het apparaat wordt ingeschakeld of als een sensortoets wordt bediend, verschijnt gedurende enkele seconden <i>LDC</i> in het timerdisplay.	De inschakelblokkering of vergrendeling is geactiveerd. <ul style="list-style-type: none"> ■ Deactiveer de inschakelblokkering/vergrendeling. Zie hoofdstuk: “Beveiligingen”, paragraaf: “Inschakelblokkering/Vergrendeling”.
Na het inschakelen van het apparaat verschijnt kort <i>dE</i> in het timerdisplay. Het apparaat verwarmt niet.	De demomodus is ingeschakeld. <ul style="list-style-type: none"> ■ Druk tegelijk op de sensortoetsen 0 en 2. Druk zo lang totdat in het timerdisplay <i>dE</i> en <i>OFF</i> afwisselend knipperen.
Het apparaat is automatisch uitgeschakeld. Als u het apparaat opnieuw inschakelt, verschijnt boven de Aan/Uit-toets $\text{\textcircled{1}}$ een <i>L</i>.	Eén of meerdere sensortoetsen zijn bedekt, bijvoorbeeld door vingercontact, overkokende gerechten of neergelegde voorwerpen. <ul style="list-style-type: none"> ■ Verwijder de verontreinigingen en/of de voorwerpen (zie hoofdstuk: “Beveiligingen”, paragraaf: “Veiligheidsuitschakeling”).
In het timerdisplay knippert <i>Err</i> in afwisseling met <i>30</i> en u hoort een signaal.	Het apparaat is verkeerd aangesloten. <ul style="list-style-type: none"> ■ Maak het apparaat spanningsvrij. ■ Neem contact op met Miele.
In de timerindicatie knippert <i>Err</i> afwisselend met <i>044</i>.	De oververhittingsbeveiliging heeft gereageerd. <ul style="list-style-type: none"> ■ Zie het hoofdstuk: “Veiligheidsfuncties”, paragraaf: “Oververhittingsbeveiliging”.
In de timerindicatie knippert <i>Err</i> afwisselend met <i>047</i>, <i>048</i> of <i>049</i>.	De ventilator is geblokkeerd of defect. <ul style="list-style-type: none"> ■ Controleer of de ventilator geblokkeerd is door een voorwerp. ■ Verwijder het voorwerp ■ Neem contact op met Miele als de foutmelding opnieuw verschijnt.

Nuttige tips

Probleem	Oorzaak en oplossing
In de timerindicatie verschijnt een melding die niet in deze tabel wordt genoemd.	<p>Er is een storing opgetreden in de elektronica.</p> <ul style="list-style-type: none">■ Onderbreek de stroomvoorziening van het apparaat gedurende ca. 1 minuut.■ Als het probleem na het herstellen van de stroomvoorziening nog niet is verholpen, neem dan contact op met Miele.

Ongewoon gedrag

Probleem	Oorzaak en oplossing
De ingestelde vermogensstand knippert.	De wokpan is niet op de wokzone geplaatst. <ul style="list-style-type: none"> ■ Zet de wokpan op de wokzone.
De sensortoetsen reageren over- of ongevoelig.	De gevoeligheid van de sensortoetsen is veranderd. <ul style="list-style-type: none"> ■ Zorg eerst dat zon- of kunstlicht niet direct op het apparaat valt. De omgeving van het apparaat mag ook niet te donker zijn. ■ Verwijder alle pannen en reinig het apparaat. Het apparaat en de sensortoetsen mogen niet afgedekt zijn. ■ Onderbreek de stroomvoorziening van het apparaat gedurende ca. 1 minuut. ■ Als het probleem na het herstellen van de stroomvoorziening nog niet is verholpen, neem dan contact op met Miele.
De wok wordt automatisch uitgeschakeld.	De maximale gebruiksduur is overschreden. <ul style="list-style-type: none"> ■ Schakel de wok weer in (zie hoofdstuk: “Beveiligingen”, paragraaf: “Veiligheidsuitschakeling”).
	De oververhittingsbeveiliging heeft gereageerd. <ul style="list-style-type: none"> ■ Zie hoofdstuk: “Beveiligingen”, paragraaf: “Oververhittingsbeveiliging”.
De kookzone werkt niet zoals u gewend bent op de ingestelde vermogensstand.	De oververhittingsbeveiliging heeft gereageerd. <ul style="list-style-type: none"> ■ Zie hoofdstuk: “Beveiligingen”, paragraaf: “Oververhittingsbeveiliging”.
De boosterstand wordt automatisch te vroeg uitgeschakeld.	De oververhittingsbeveiliging heeft gereageerd. <ul style="list-style-type: none"> ■ Zie hoofdstuk: “Beveiligingen”, paragraaf: “Oververhittingsbeveiliging”.

Nuttige tips

Algemene problemen of technische storingen

Probleem	Oorzaak en oplossing
Het apparaat kan niet ingeschakeld worden.	Het apparaat heeft geen stroom. ■ Controleer of de zekering van de elektrische installatie doorgeslagen is. Neem contact op met een elektricien of met Miele (minimale sterkte van de zekering zie typeplaatje).
	Er is mogelijk sprake van een technische storing. ■ Maak het apparaat ca. 1 minuut spanningsvrij. Doe dat als volgt: <ul style="list-style-type: none">– schakel de hoofdschakelaar van de huisinstallatie uit of draai de betreffende zekering(en) eruit of– schakel de aardlekschakelaar uit. ■ Schakel daarna alles weer in. Kunt u het apparaat dan nog niet in gebruik nemen, neem dan contact op met een elektricien of met Miele.
Bij het nieuwe apparaat komen geurtjes en damp vrij.	De metalen delen van het apparaat zijn voorzien van een speciaal beschermblaagje. Als u de wok voor het eerst in gebruik neemt, kunnen geurtjes en dampen ontstaan. Ook het materiaal van de inductiespoelen geeft tijdens de eerste gebruiksuren een geur af. Bij elk volgend gebruik neemt de geurvorming af, totdat u niets meer waarneemt. De geur en de eventueel optredende damp wijzen niet op een verkeerde aansluiting of een defect en zijn ook niet schadelijk voor de gezondheid.
Na het uitschakelen van het apparaat is nog een geluid te horen.	De ventilator blijft draaien tot het apparaat afgekoeld is en wordt dan automatisch uitgeschakeld.

Bij te bestellen accessoires

Speciaal voor uw apparatuur levert Miele een uitgebreid assortiment aan toebehoren, alsmede reinigings- en onderhoudsmiddelen.

U kunt deze producten heel eenvoudig via de webshop bestellen.

De producten zijn ook verkrijgbaar bij Miele (zie achter in deze gebruiksaanwijzing) en bij uw Miele vakhandelaar.

Wokpan CSWP 1450



Reinigings- en onderhoudsmiddelen

Reinigingsmiddel voor keramische platen en roestvrij staal 250 ml



Voor het verwijderen van verontreinigingen, kalk- en aluminiumvlekken

Microvezeldoekje

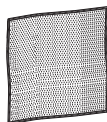

Voor het verwijderen van vingerafdrukken en lichte verontreinigingen

Service

Contact bij storingen

Voor storingen die u niet zelf kunt verhelpen, waarschuwt u uw Miele vakhandelaar of Miele.

Een bezoek van een technicus kunt u online op www.miele.com/service boeken. De contactgegevens van de afdeling klantcontacten van Miele vindt u achteraan in dit document.

Miele heeft de typeaanduiding en het serienummer nodig (Fabr./SN/Nr.). Beide gegevens vindt u op het typeplaatje.

Typeplaatje

Plak hier het bijgaande typeplaatje. Controleer of het type apparaat overeenkomt met het type dat op de achterkant van dit document staat.

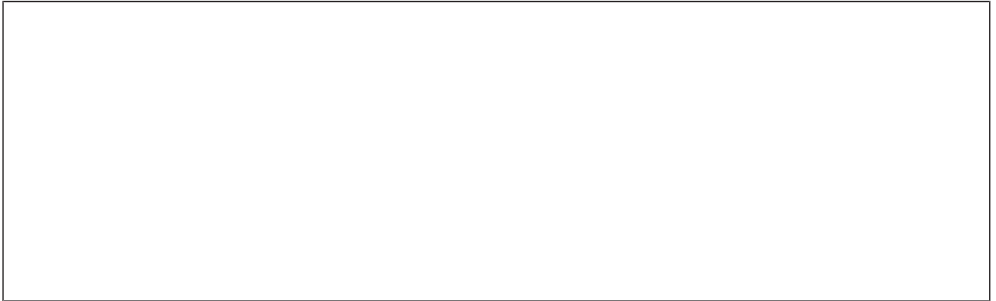

Garantie

De garantietermijn voor dit apparaat bedraagt 2 jaar.

Voor meer informatie zie de bijgevoegde garantievoorwaarden.

Veiligheidsinstructies voor het inbouwen

 Schade door ondeskundige inbouw.

Door ondeskundige inbouw kan het apparaat beschadigd raken.

Laat het apparaat alleen door een gekwalificeerde vakman/-vrouw inbouwen.

 Gevaar voor elektrische schok door netspanning.

Als het apparaat niet deskundig op het elektriciteitsnet aangesloten is, kan dit een elektrische schok veroorzaken.

Laat het apparaat uitsluitend door een gekwalificeerde vakman/-vrouw op het elektriciteitsnet aansluiten.

 Schade door vallende voorwerpen.

Bij de montage van bovenkasten of van een afzuigkap kan het apparaat beschadigd raken.

Bouw de kookplaat pas na de montage van de bovenkasten en de afzuigkap in.

- ▶ De lijsten en randen van het werkblad moeten met een hittebestendige lijm (100 °C) zijn bevestigd, zodat ze niet loslaten of vervormen. Ook de wandafdichtstrip moet hittebestendig zijn.
- ▶ Het apparaat mag niet boven koelapparatuur, afwas-, was- en droogautomaten worden ingebouwd.
- ▶ Het apparaat mag alleen boven fornuizen en ovens met wasemkoeling worden ingebouwd.
- ▶ De aansluitkabel mag na de inbouw van het apparaat niet in aanraking komen met de beweegbare delen van de keukenelementen (zoals een lade) en mag ook niet worden blootgesteld aan mechanische belastingen.
- ▶ Neem de veiligheidsafstanden op de volgende pagina's in acht.

Installatie

Veiligheidsafstanden

Veiligheidsafstand boven het apparaat

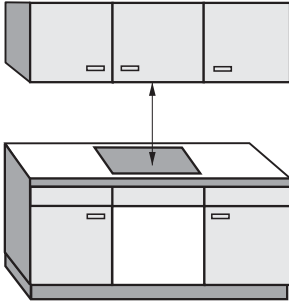

Tussen het apparaat en een erboven gemonteerde afzuigkap dient u de veiligheidsafstand aan te houden die de fabrikant van de afzuigkap aangeeft.

Als zich boven het apparaat licht ontvlambare materialen bevinden (zoals een keukenplank), moet u een veiligheidsafstand van ten minste 500 mm aanhouden.

Als onder een afzuigkap verschillende apparaten met verschillende veiligheidsafstanden zijn ingebouwd, kies dan altijd de grootste afstand.

Veiligheidsafstand achterkant/zijkant

Monteer het apparaat bij voorkeur met veel ruimte rechts en links.

Aan de achterkant van het apparaat moet ten opzichte van een hoge kast of wand de hierna aangegeven minimale afstand ① worden aangehouden.

Als zich aan één kant van het apparaat (rechts of links) een hoge kast of wand bevindt, moet de hierna aangegeven minimale afstand ②, ③ worden aangehouden. Voor de tegenoverliggende kant geldt een minimale afstand van 300 mm.

① Minimale afstand **achter** van de werkbladuitsparing tot de achterkant van het werkblad:
50 mm

② Minimale afstand **rechts** van de werkbladuitsparing tot een ernaast staand meubelstuk (bijvoorbeeld een hoge kast) of een wand:
50 mm

③ Minimale afstand **links** van de werkbladuitsparing tot een ernaast staand meubelstuk (bijvoorbeeld een hoge kast) of een wand:
50 mm

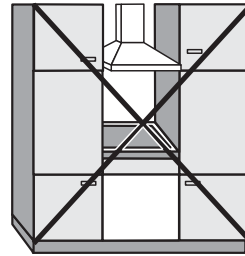

Niet toegestaan

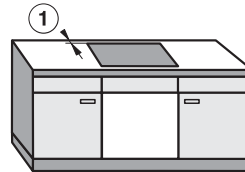
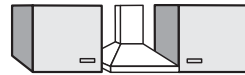

Aan te bevelen

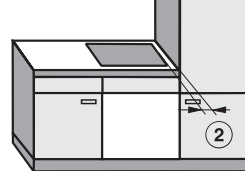

Niet aan te bevelen

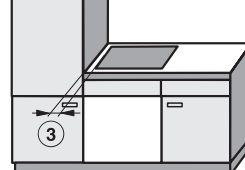

Niet aan te bevelen

Installatie

Minimumafstand onder het SmartLine-element

Om de ventilatie van het SmartLine-element te kunnen waarborgen, moet onder de kookplaat een minimumafstand worden aangehouden ten opzichte van een oven, tussenbodem of lade.

De minimumafstand vanaf de onderkant van het SmartLine-element tot de

- bovenkant van de oven: 15 mm
- bovenkant van de tussenbodem: 15 mm
- bovenkant van de lade: 5 mm
- bodem van de lade: 75 mm

Tussenbodem

Een tussenbodem onder het apparaat is niet noodzakelijk, maar wel toegestaan.

Voor de aansluitkabel moet aan de achterkant een spleet van 10 mm worden aangehouden. Voor een betere ventilatie van het apparaat adviseren wij een spleet van 20 mm.

Veiligheidsafstand bij een beklede nis

Als er sprake is van een nisbekleding dient er een minimale afstand tussen de uitsparing in het werkblad en de bekleding te worden aangehouden. Bij te hoge temperaturen kunnen materialen beschadigd raken.

Is de bekleding van brandbaar materiaal (zoals hout), dan moet de afstand ⑤ tussen de uitsparing in het werkblad en de nisbekleding minimaal 50 mm zijn.

Is de bekleding van niet brandbaar materiaal (zoals metaal, natuursteen en keramische tegels), dan moet de afstand ⑤ tussen de uitsparing in het werkblad en de nisbekleding minimaal 50 mm min de dikte van de bekleding zijn.

Als de nisbekleding bijvoorbeeld 15 mm dik is, moet de minimale afstand 50 mm - 15 mm = 35 mm zijn.

Inbouw (zonder rand)

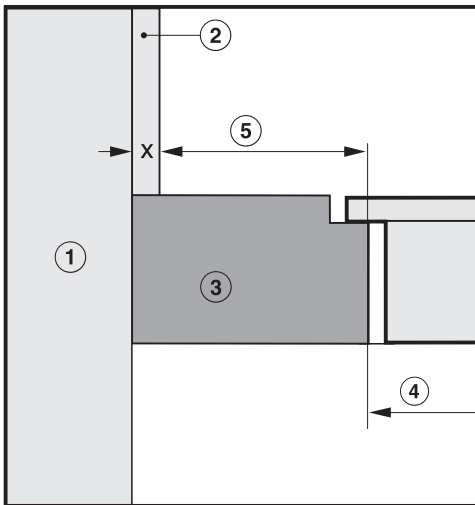

Inbouw (met rand)

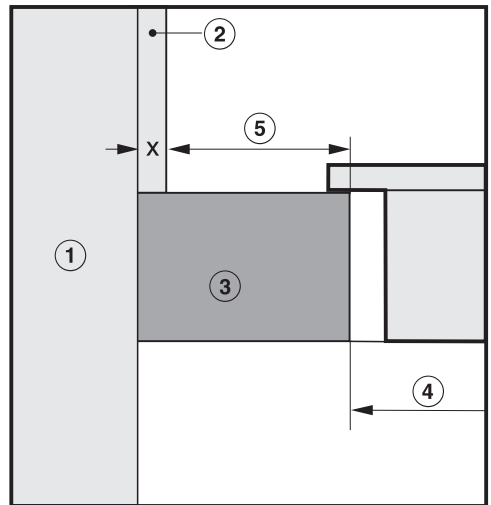

- ① Wand
- ② Nisbekleding maat x = dikte van de nisbekleding
- ③ Werkblad
- ④ Uitsparing in het werkblad
- ⑤ Minimale afstand bij
brandbare materialen 50 mm
niet brandbare materialen 50 mm - maat x

Installatie

Aanwijzingen voor het inbouwen – opliggend

Dichting tussen SmartLine-element en werkblad

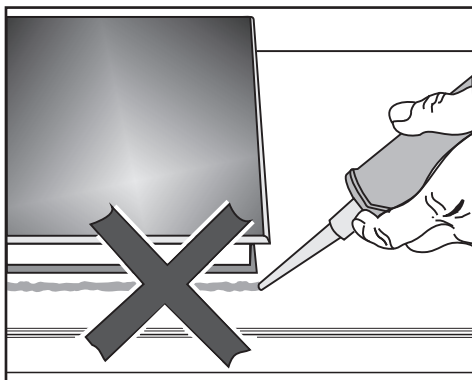

Als u voegenkit gebruikt tussen het SmartLine-element en het werkblad kunnen het apparaat en het werkblad beschadigd raken als het apparaat voor werkzaamheden moet worden verwijderd.

Gebruik daarom geen voegenkit tussen het apparaat en het werkblad. De dichting onder de rand van het apparaat is voldoende als afdichting tussen het apparaat en het werkblad.

Werkblad met tegels

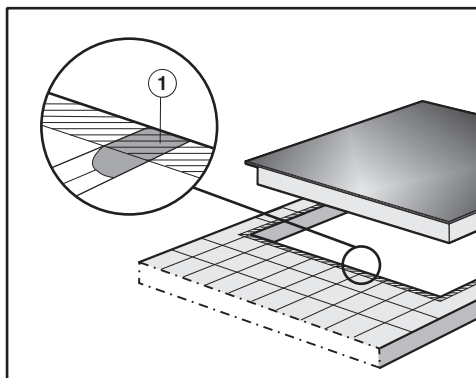

De voegen ① en het gearceerde gedeelte onder de rand moeten glad en vlak zijn, zodat het apparaat gelijkmatig aansluit en de dichting onder de rand van het apparaat voldoende afdicht.

Afdichttape

Als het SmartLine-element voor onderhoud wordt gedemonteerd, kan de afdichttape onder de rand van het SmartLine-element beschadigd raken.

Vervang de afdichttape steeds voordat het SmartLine-element weer wordt ingebouwd.

Bij inbouw van meerdere SmartLine-elementen

De voegen tussen de afzonderlijke SmartLine-elementen moeten met een temperatuurbestendige (min. 160 °C) siliconenkit worden gevuld. Bij naadloos aansluitende inbouw moet ook de voeg tussen het/de SmartLine-element(en) en het werkblad met een temperatuurbestendige (min. 160 °C) siliconenkit worden gevuld.

De elementen moeten na de inbouw van onderaf goed toegankelijk zijn, zodat de onderkant van de apparaten voor onderhoudsdoeleinden kan worden verwijderd. Als de apparaten niet van onderaf toegankelijk zijn, moet de voegenkit bij onderhoudswerkzaamheden worden verwijderd om de apparaten te kunnen verwijderen.

Combinatie met werkbladafzuiging

Als het SmartLine-element in combinatie met werkbladafzuiging wordt ingebouwd, moet eerst de werkbladafzuiging worden ingebouwd.

Inductiewok naast werkbladafzuiging





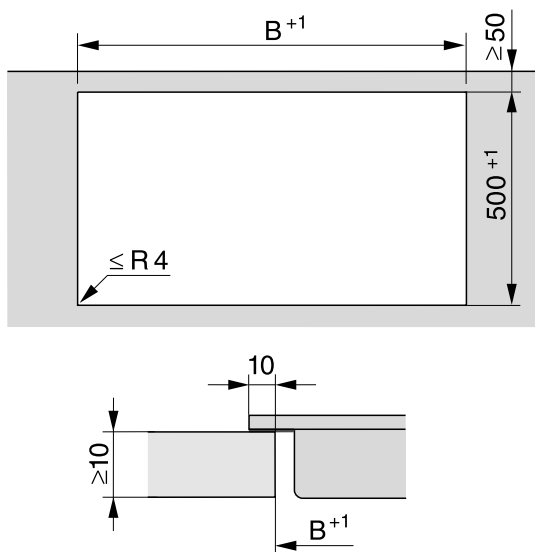

De inductiewok kan uitsluitend worden ingebouwd aan de tegenover het aansluitstuk liggende kant van de werkbladafzuiging.

Installatie

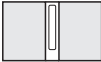
Uitsparing werkblad – opliggend

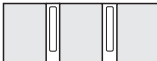









Inbouw met werkbladafzuiging

Combinatievoorbeelden	Aantal x breedte [mm]		Afmeting B [mm]
	Kookelementen	Werkbladafzuiging	
	1 x 378	1 x 120	481
	2 x 378	1 x 120	862
	1 x 378 1 x 620	2 x 120	1226
	3 x 378	2 x 120	1365
	2 x 378 1 x 620	2 x 120	1607
	4 x 378	2 x 120	1746
	1 x 620	2 x 120	845

Installatie

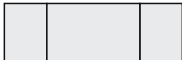
Inbouw zonder werkbladafzuiging

Combinatievoorbeelden	Aantal x breedte [mm] Kookelementen	Afmeting B [mm]
	1 x 378	359
	2 x 378	740
	1 x 378 1 x 620	982
	3 x 378	1121
	2 x 378 1 x 620	1363
	4 x 378	1502
	2 x 378 1 x 800	1554
	2 x 378 1 x 936	1680

Verbindingsstrips – opliggend

Als u meerdere apparaten inbouwt, moet u tussen de apparaten verbindingsstrips aanbrengen.

U heeft de bijgevoegde klemmen alleen nodig voor het inbouwen van een CS-DA 700x FL.

Inbouw van 3 elementen en 2 verbindingsstrips

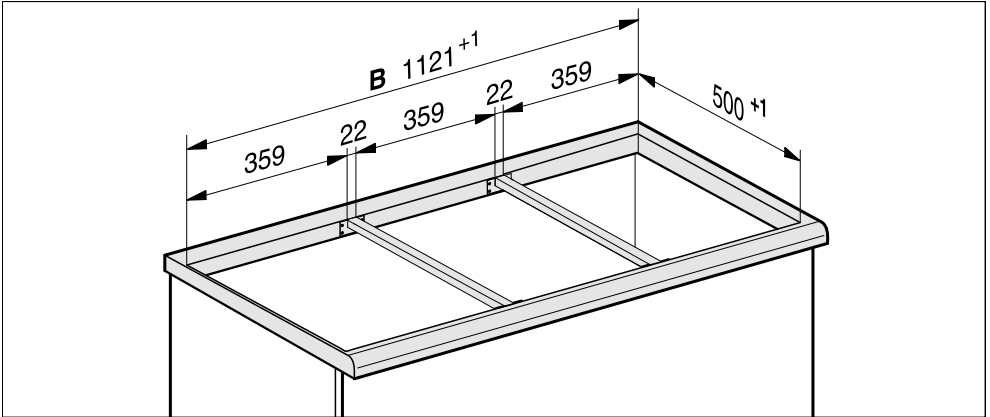

Installatie

Inbouwmaten – opliggend

Alle maten zijn in mm aangegeven.

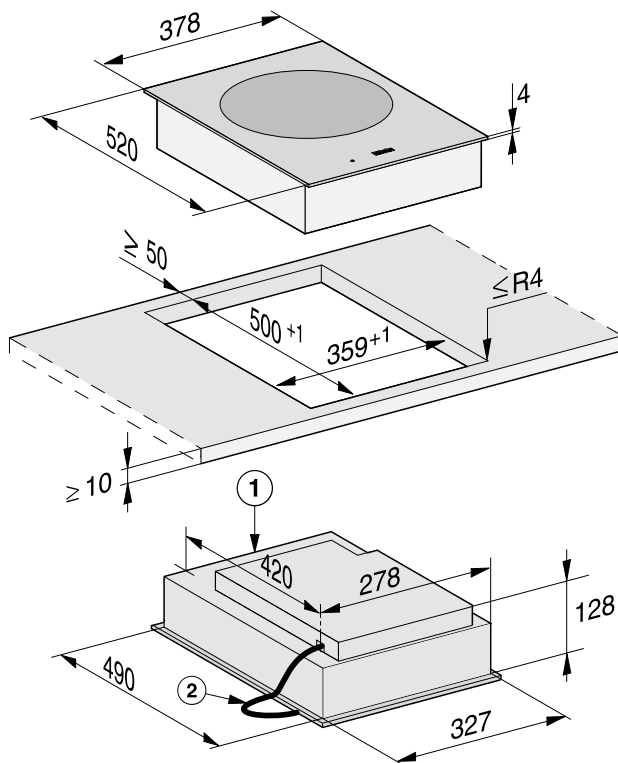

① Voorkant

② Aansluitkabel L = 2.000 mm

Inbouw – opliggend

Vorbereiding werkblad

- Maak de uitsparing in het werkblad. Let op de veiligheidsafstanden (zie het hoofdstuk “Installatie”, paragraaf “Veiligheidsafstanden”).
- De snijvlakken van **houten werkbladen** moeten met speciale lak, siliconenkit of giethars worden afgewerkt om te voorkomen dat het werkblad door vocht wordt aangetast. Het afdichtmateriaal moet temperatuurbestendig zijn.

Deze materialen mogen niet op het oppervlak van het werkblad terecht komen.

Verbindingsstrips monteren

Gebruik de middelste schroefgaten als rechts of links naast de verbindingsstrip de volgende SmartLine-elementen worden ingebouwd: CS 7611, CS 7641, CS 7101(-1), CS 7102(-1)

Houten werkblad

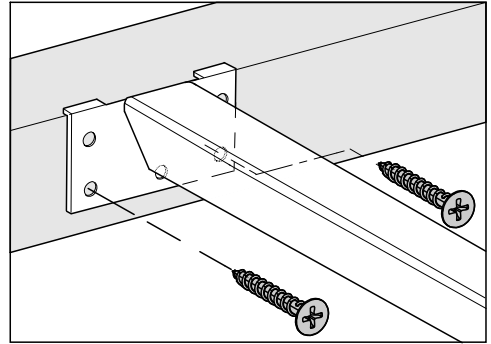

- Plaats de verbindingsstrips naadloos aansluitend op de bovenrand van de uitsparing.
- Bevestig de verbindingsstrips met de bijgeleverde houtschroeven 3,5 x 25 mm.

Werkblad van natuursteen

Voor het bevestigen van de verbindingsstrips moet u sterk dubbelzijdig plakband gebruiken (niet bijgeleverd).

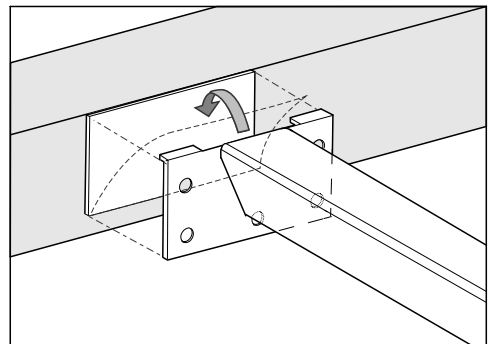

- Bevestig het plakband langs de bovenrand van de uitsparing.
- Plaats de verbindingsstrips naadloos aansluitend op de bovenrand van de uitsparing.
- Druk de verbindingsstrips stevig aan.

Installatie

SmartLine-element inbouwen

- Plak de bijgeleverde afdichttape onder de rand van het SmartLine-element. Breng de afdichttape niet onder trekspanning aan.
- Leid de aansluitkabel door de uitsparing in het werkblad omlaag.
- Plaats het SmartLine-element in de uitsparing in het werkblad. Let erop dat:
 - de afdichting op het werkblad aansluit, zodat een correcte afdichting gegarandeerd is
 - alle kieren even breed zijn
- Als de afdichting bij de hoeken niet goed op het werkblad aansluit, kan de hoekradius van het werkblad ($\leq R4$) voorzichtig met een decoupeerzaag worden nabewerkt

Dicht het apparaat niet extra af met voegenkit (zoals siliconenkit).

- Sluit het apparaat op het elektriciteitsnet aan.
- Sluit het SmartLine-element indien van toepassing aan op de gasvoorziening (zie het hoofdstuk "Installatie", paragraaf "Gasaansluiting").
- Controleer of het apparaat goed functioneert.
- De voegen tussen de afzonderlijke elementen moeten met een temperatuurbestendige (min. 160 °C) siliconenkit worden gevuld.

Een ongeschikte voegenkit kan natuursteen beschadigen.

Gebruik voor natuursteen en tegels van natuursteen uitsluitend een voor natuursteen geschikte siliconenkit. Neem de aanwijzingen van de fabrikant in acht.

Aanwijzingen voor het inbouwen – naadloos aansluitend

Een naadloos aansluitende inbouw is alleen mogelijk bij natuurstenen (graniet, marmer), massief houten en betegelde werkbladen. Als uw werkblad van een ander materiaal is gemaakt, informeer dan bij de fabrikant of het werkblad geschikt is voor naadloos aansluitende inbouw.

De breedte van de onderkast moet ten minste zo groot zijn als de uitsparing in het werkblad. (Zie hoofdstuk “Installatie”, paragraaf “Inbouwmaten – naadloos aansluitend”). Zo is het SmartLine-element ook na de inbouw van onderaf goed toegankelijk. Een technicus moet de onderkant van de kookplaat kunnen verwijderen. Als het apparaat niet van onderaf toegankelijk is, moet de voegenkit bij onderhoudswerkzaamheden worden verwijderd om het apparaat te kunnen verwijderen.

Natuurstenen werkbladen

Het apparaat wordt direct in de uitsparing geplaatst.

Massief houten, betegelde werkbladen, glazen werkbladen

Het apparaat wordt met houten lijsten in de uitsparing vastgezet. Deze lijsten worden niet meegeleverd en moeten ter plaatse beschikbaar zijn.

Afdichttape

Als het SmartLine-element voor onderhoud wordt gedemonteerd, kan de afdichttape onder de rand van het SmartLine-element beschadigd raken.

Vervang de afdichttape steeds voordat het SmartLine-element weer wordt ingebouwd.

Installatie

Bij inbouw van meerdere SmartLine-elementen

De voegen tussen de afzonderlijke SmartLine-elementen moeten met een temperatuurbestendige (min. 160 °C) siliconenkit worden gevuld. Bij naadloos aansluitende inbouw moet ook de voeg tussen het/de SmartLine-element(en) en het werkblad met een temperatuurbestendige (min. 160 °C) siliconenkit worden gevuld.

De elementen moeten na de inbouw van onderaf goed toegankelijk zijn, zodat de onderkant van de apparaten voor onderhoudsdoeleinden kan worden verwijderd. Als de apparaten niet van onderaf toegankelijk zijn, moet de voegenkit bij onderhoudswerkzaamheden worden verwijderd om de apparaten te kunnen verwijderen.

Combinatie met werkbladafzuiging

Als het SmartLine-element in combinatie met werkbladafzuiging wordt ingebouwd, moet eerst de werkbladafzuiging worden ingebouwd.

Inductiewok naast werkbladafzuiging

De inductiewok kan uitsluitend worden ingebouwd aan de tegenover het aansluitstuk liggende kant van de werkbladafzuiging.

Uitsparing werkblad – naadloos aansluitend

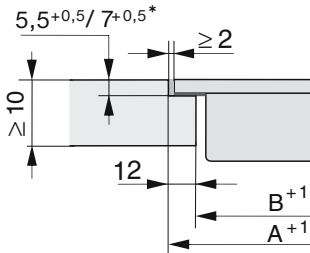
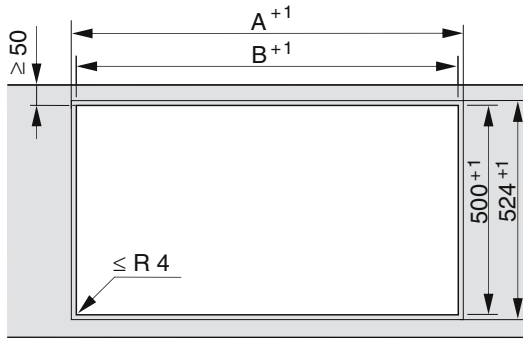

Werkblad van natuursteen

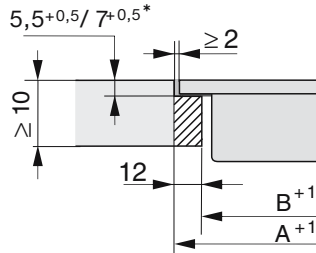







Werkblad van hout

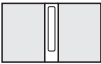







* $7^{+0,5}$ mm bij de CS 7611 FL

Installatie

Inbouw met werkbladafzuiging

Combinatievoorbeelden	Aantal x breedte [mm]		Afmeting A [mm]	Afmeting B [mm]
	Kookelementen	Werkbladafzuiging		
	1 x 378	1 x 120	505	481
	2 x 378	1 x 120	886	862
	1 x 378 1 x 620	2 x 120	1250	1226
	3 x 378	2 x 120	1389	1365
	2 x 378 1 x 620	2 x 120	1631	1607
	4 x 378	2 x 120	1770	1746
	1 x 620	2 x 120	869	845

Inbouw zonder werkbladafzuiging

Combinatievoor- beelden	Aantal x breedte [mm] Kookelementen	Afmeting A [mm]	Afmeting B [mm]
	1 x 378	383	359
	2 x 378	764	740
	1 x 378 1 x 620	1006	982
	3 x 378	1145	1121
	2 x 378 1 x 620	1387	1363
	4 x 378	1526	1502
	2 x 378 1 x 800	1567	1543
	2 x 378 1 x 936	1703	1679

Installatie

Verbindingsstrips – naadloos aansluitend

Als u meerdere apparaten inbouwt, moet u tussen de apparaten verbindingsstrips aanbrengen.

U heeft de bijgevoegde klemmen alleen nodig voor het inbouwen van een CS-DA 700x FL.

Inbouw van 3 elementen en 2 verbindingsstrips

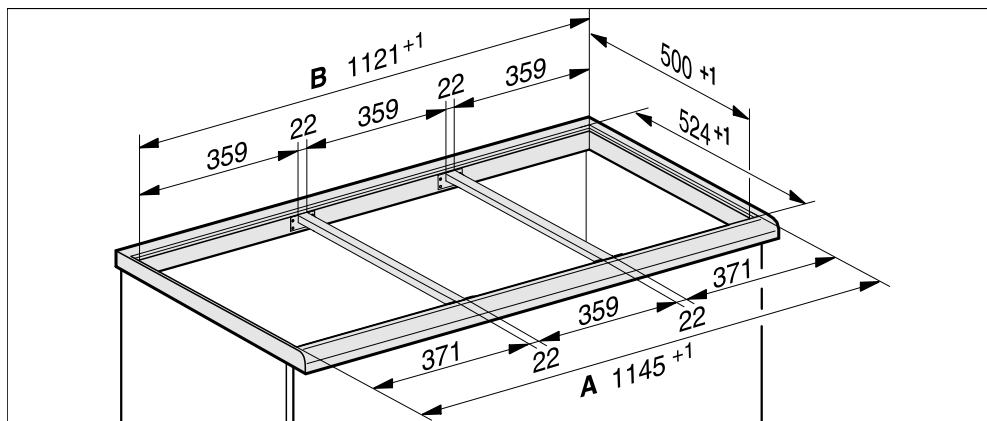

Inbouwmaten – naadloos aansluitend

Alle maten zijn in mm aangegeven.

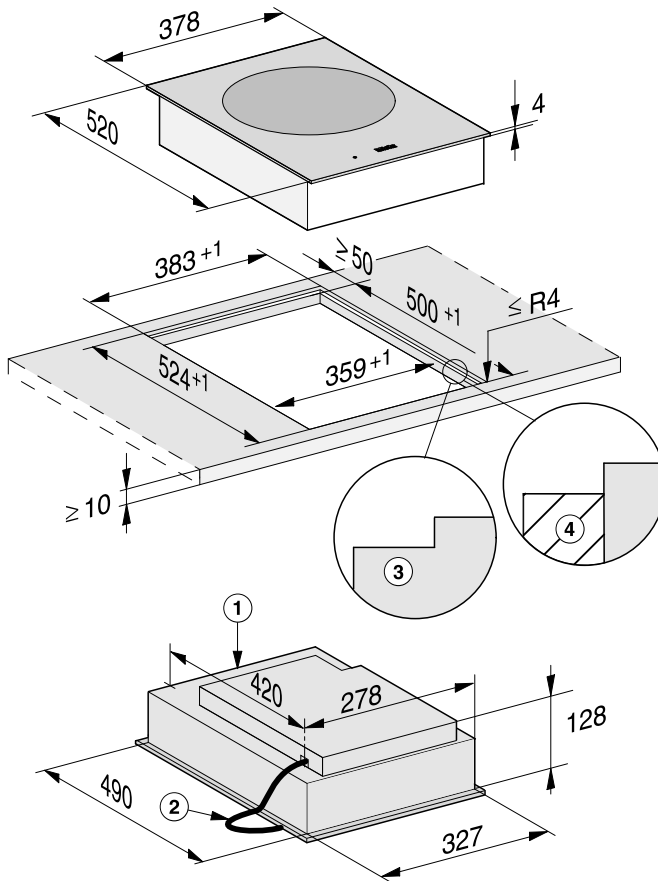

- ① Voorkant
- ② Aansluitkabel L = 2.000 mm
- ③ Getrapte freesrand (voor de detailtekeningen zie hoofdstuk: “Installatie”, paragraaf “Uitsparing werkblad – naadloos aansluitend”)
- ④ Houten lijst 12 mm (niet bijgeleverd toebehoren, voor de detailtekeningen zie hoofdstuk: “Installatie”, paragraaf “Uitsparing werkblad – naadloos aansluitend”)

Installatie

Inbouw – naadloos aansluitend

Vorbereiding werkblad

- Maak de uitsparing in het werkblad. Let op de veiligheidsafstanden (zie het hoofdstuk “Installatie”, paragraaf “Veiligheidsafstanden”).
- De snijvlakken van **houten werkbladen** moeten met speciale lak, siliconenkit of giethars worden afgewerkt om te voorkomen dat het werkblad door vocht wordt aangetast. Het afdichtmateriaal moet temperatuurbestendig zijn.

Deze materialen mogen niet op het oppervlak van het werkblad terecht komen.

- Bevestig bij houten werkbladen de houten lijsten 5,5 mm onder de bovenkant van het werkblad. Bij de CS 7611 FL moet de houten lijst 7 mm onder de bovenkant van het werkblad worden bevestigd.

Verbindingsstrips monteren

Gebruik de middelste schroefgaten als rechts of links naast de verbindingsstrip de volgende SmartLine-elementen worden ingebouwd: CS 7611, CS 7641, CS 7101(-1), CS 7102(-1)

Houten werkblad

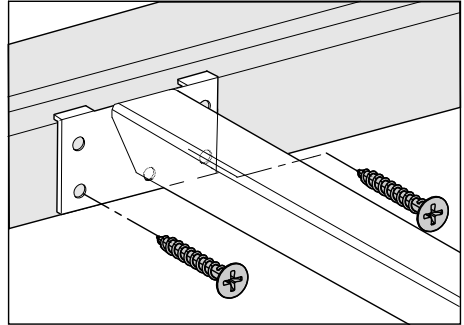

- Plaats de verbindingsstrips gelijk met het onderste gedeelte van de getrapte freesrand.
- Bevestig de verbindingsstrips met de bijgeleverde houtschroeven 3,5 x 25 mm.

Werkblad van natuursteen

Voor het bevestigen van de verbindingsstrips moet u sterk dubbelzijdig plakband gebruiken (niet bijgeleverd).

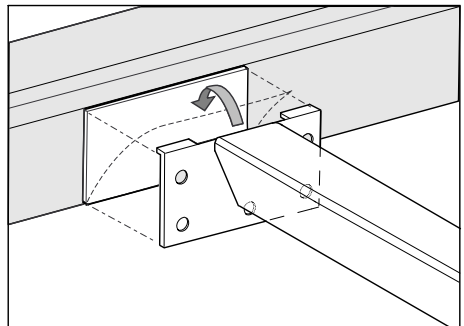

- Bevestig het plakband langs het onderste gedeelte van de getrapte freesrand.
- Plaats de verbindingsstrips gelijk met het onderste gedeelte van de getrapte freesrand.
- Druk de verbindingsstrips stevig aan.

SmartLine-element inbouwen

- Plak de bijgeleverde afdichttape onder de rand van het SmartLine-element. Breng de afdichttape niet onder trekspanning aan.
- Leid de aansluitkabel door de uitsparing in het werkblad omlaag.
- Plaats het SmartLine-element in de uitsparing in het werkblad. Let erop dat:
 - de afdichting op het werkblad aansluit, zodat een correcte afdichting gegarandeerd is
 - alle kieren even breed zijn
- Sluit het apparaat op het elektriciteitsnet aan.
- Sluit het SmartLine-element indien van toepassing aan op de gasvoorziening (zie het hoofdstuk “Installatie”, paragraaf “Gasaansluiting”).
- Controleer of het apparaat goed functioneert.
- De voegen tussen de afzonderlijke elementen en de elementen en het werkblad moeten met een temperatuurbestendige (min. 160 °C) siliconenkit worden gevuld.

Een ongeschikte voegenkit kan natuursteen beschadigen.

Gebruik voor natuursteen en tegels van natuursteen uitsluitend een voor natuursteen geschikte siliconenkit. Neem de aanwijzingen van de fabrikant in acht.

Installatie

Elektrische aansluiting

 Schade door ondeskundige aansluiting.

Door ondeskundig uitgevoerde installatie-, onderhouds- of reparatiewerkzaamheden kan de gebruiker aanzienlijke risico's lopen.

Door ondeskundige installatie- en onderhoudswerkzaamheden of reparaties kunnen gevaarlijke situaties voor de gebruiker ontstaan waarvoor Miele geen aansprakelijkheid aanvaardt. Miele kan niet verantwoordelijk worden gesteld voor (de gevolgen van) een ontbrekende of onderbroken aarding (bijvoorbeeld een elektrische schok).

Laat het apparaat uitsluitend door een gekwalificeerde vakman/-vrouw op het elektriciteitsnet aansluiten. Deze vakman/-vrouw dient de ter plaatse geldende voorschriften en normen exact te kennen en zorgvuldig na te leven.

Na het inbouwen moet zijn gewaarborgd dat onder spanning staande delen niet kunnen worden aangeraakt.

Aansluitwaarde

Zie typeplaatje

Aansluitgegevens

De aansluitwaarden vindt u op het typeplaatje. Deze gegevens moeten beslist met de waarden van het elektriciteitsnet overeenkomen.

Aardlekschakelaar

Voor extra veiligheid wordt in de EU-voorschriften en -richtlijnen voor Nederland geadviseerd om de huisinstallatie van een aardlekschakelaar te voorzien (30 mA).

Scheidingssysteem

Het apparaat moet via een schakelaar met alle polen van de netspanning kunnen worden losgekoppeld. De contactopening in uitgeschakelde toestand moet ten minste 3 mm bedragen. Geschikte schakelaars zijn overbelastingen aardlekschakelaars.

Spanningsvrij maken

 Gevaar voor elektrische schok door netspanning.

Bij onderhoud en/of reparatie kan het opnieuw inschakelen van de netspanning een elektrische schok veroorzaken.

Zorg dat de netspanning niet per ongeluk weer kan worden ingeschakeld.

Moet het apparaat spanningsvrij worden gemaakt, ga dan, afhankelijk van de situatie, als volgt te werk:

Smeltzekeringen

- Draai de zekeringen los en neem deze uit de houders.

Schroefautomaten

- Druk op de testknop (rood) totdat de middelste knop (zwart) eruit springt.

Inbouwzekeringautomaten

- (Aardlekschakelaar, minimaal type B of C): zet de tuimelschakelaar van 1 (Aan) op 0 (Uit).

Aardlekschakelaar

- (Aardlekschakelaar): zet de hoofdschakelaar van 1 (Aan) op 0 (Uit) of druk op de testtoets.

Aansluitkabel vervangen

 Gevaar voor elektrische schok door netspanning.

Als het apparaat niet deskundig op het elektriciteitsnet aangesloten is, kan dit een elektrische schok veroorzaken.

Laat de aansluitkabel uitsluitend door een gekwalificeerde vakman/-vrouw vervangen.

Als u de aansluitkabel vervangt, gebruik dan uitsluitend het type kabel H 05 VV-F met de juiste diameter. U kunt de aansluitkabel krijgen bij de fabrikant of bij Miele.

**Plan nu zelf een serviceafspraak via www.miele.nl.
Snel en gemakkelijk.**

Bezoek op **www.miele.nl** ook de Miele webshop voor een compleet overzicht van alle accessoires, toebehoren en reinigings- en onderhoudsproducten voor uw Miele apparaat.

U kunt ook bellen met onze afdeling Klantcontacten, bereikbaar via telefoonnummer (0347) 37 88 88.

Miele Nederland B.V.

Postbus 166

4130 ED VIANEN

(0347) 37 88 88

Bezoek het Miele Experience Center:

De Limiet 2

4131 NR VIANEN

Duitsland - Miele & Cie. KG, Carl-Miele-Straße 29, 33332 Gütersloh

CS 7641

nl-NL

M.-Nr. 11 396 440 / 01