





























Kullanım kılavuzu Şarap dolabı



Makinenin yerleştirilmesi, kurulması ve ilk kez çalıştırılmasından önce kullanım kılavuzunu **mutlaka** okuyunuz.
Bu şekilde kendinizi korumuş olursunuz ve oluşabilecek zararların önüne geçersiniz.

İçindekiler

Güvenlik talimatları ve uyarılar	5
Sürdürülebilirlik ve çevre koruma	13
Çevre Korumaya Katkınız.....	13
Enerji tasarrufu için:	14
Tanıtım	15
Cihaz tanıtımı	15
KWTUS 7074	15
KWTUS 7096, KWTUS 7196	16
Ekran	17
Kapı açma yardımcısının doğru kullanımı	18
Ayar modu 	19
Sergileme ışığı 	19
Kilitleme fonksiyonu 	19
Şarap dolabının gücünün kapatılması 	19
Şabat modu 	19
Şabat modu  ile ilgili bilgiler	19
Kapı alarmı  verilmesi için geçmesi gereken süre.....	19
Miele@home 	19
Tuş sesi  /.....	20
Uyarı ve sinyal sesleri  /.....	20
Ekran parlaklığı 	20
Sıcaklık birimi °C/°F.....	20
Fuar modu 	20
Fabrika ayarları 	20
Şarap dolabı ile ilgili bilgiler 	20
Active AirClean filtre göstergesi 	21
Cihazla birlikte verilen aksesuarlar	21
Güvenlik	21
Sıcaklık alarmı.....	21
Sıcaklık alarmının sonlanmadan önce kapatılması.....	21
Kapı alarmı	22
Dolap içinin düzenlenmesi	22
Ahşap rafların çıkarılması ve tekrar takılması	22
Ahşap rafın (FlexiFrame) şişe boyutuna göre ayarlanması.....	23
Maksimum doldurma kapasitesi.....	23
Yazı çitasına (Noteboard) yazı yazma.....	24
İlk çalıştırma	25
İlk kullanımdan önce	25
Şarap dolabının elektrik bağlantısı.....	25
Koku filtresinin (Active AirClean filtre)  etkinleştirilmesi.....	25
Ahşap çubukların ahşap raflarda konumlandırılması.....	25
Şarap dolabının gücünün açılması	25

Şarap dolabının gücünün kapatılması	25
Cihazın uzun süre kullanılmaması durumunda	26
Kullanım	27
Şarap soğutma bölmelerindeki sıcaklıkların ayarlanması	27
Olası sıcaklık ayar değerleri	27
Şarap soğutma bölmelerinin sıcaklık göstergesi	27
Ayarların değiştirilmesi	28
İlgili ayarlara ilişkin açıklamalar	28
Sergileme ışığının  parlaklığının ayarlanması	28
Kilitleme fonksiyonunun  etkinleştirilmesi	28
Şabat modunun  etkinleştirilmesi	28
Şabat modunun  devre dışı bırakılması	29
Kapı alarmı  verilmesi için geçmesi gereken sürenin değiştirilmesi	29
Miele@home uygulamasının 1. kurulumu	29
Wi-Fi bağlantısının devre dışı bırakılması	29
Wi-Fi bağlantısının etkinleştirilmesi	29
Tuş sesinin  kapatılması	30
Tuş sesinin  açılması	30
Uyarı ve sinyal sesi seviyesinin  /  değiştirilmesi	30
Ekran parlaklığının  değiştirilmesi	30
Sıcaklık biriminin °C/°F değiştirilmesi	31
Fuar modunun  devre dışı bırakılması	31
Ayarların varsayılan fabrika ayarlarına geri getirilmesi 	31
Active AirClean filtre göstergesinin  etkinleştirilmesi	31
Temizlik ve bakım	32
Temizlik ürünlerine ilişkin bilgiler	32
Şarap dolabının temizlik için hazırlanması	32
Cihazın içinin temizlenmesi	32
Active AirClean filtrelerin değiştirilmesi	33
Kapı lastiğinin temizlenmesi	34
Havalandırma açıklıklarının temizlenmesi	34
Temizlikten sonra	34
Otomatik buz çözme	34
Sorunların giderilmesi	35
Müşteri hizmetleri	40
Arızalarda iletişim	40
EPREL Veritabanı	40
Garanti	40
Sonradan satın alınabilen aksesuarlar	41

İçindekiler

Kurulum	42
Kurulum yeri	42
İklim sınıfı	43
Hava girişi ve çıkışı	43
Side-by-side (yan yana)	43
Kapı açılma yönünün değiştirilmesi	44
Cihaz kapısının açılma açısının sınırlandırılması	44
Montaj ölçüleri	45
Tezgah altı nişi/yandan görünüm	45
Bağlantılar	47
Şarap dolabının montajı	49
Şarap dolabının montajı için şu aletlere ihtiyacınız olacaktır:	49
Şarap dolabının hazırlanması	49
Şarap dolabını içeri itme	49
Şarap dolabının hizalanması	50
Şarap dolabının daha yüksek mutfak dolabı kapaklarıyla hizalanması	52
Şarap dolabının nişin içinde sabitlenmesi	53
Elektrik bağlantısı	54
Uygunluk Beyanı	55
Telif hakları ve lisanslar	56

Güvenlik talimatları ve uyarılar

Bu şarap dolabı öngörülen güvenlik şartlarına uygundur. Bununla birlikte uygunsuz bir kullanım bedensel yaralanmalara ve mal zararına sebep olabilir.

Şarap dolabını çalıştırmadan önce Kullanım Kılavuzu ve Montaj Talimatlarını dikkatli bir şekilde okuyunuz. Bu kılavuz montaj, güvenlik, kullanım ve bakıma yönelik önemli bilgiler içermektedir. Bu bilgiler sayesinde kendinizi korumuş olur ve şarap dolabında oluşabilecek zararların önüne geçersiniz.

IEC 60335-1 standardı uyarınca Miele, şarap dolabının kurulumunu açıklayan bölümün ve güvenlik talimatları ve uyarılarının mutlaka okunması ve bunlara uyulması gerektiğine dikkat çeker.

Miele bu talimatlara uyulmamasından kaynaklanan zararlardan sorumlu tutulamaz.

Kullanım kılavuzu ve montaj talimatını saklayınız ve cihazın sizden sonraki sahibine veriniz.

 Cam kırığı sonucu yaralanma tehlikesi.

Deniz seviyesinden yüksekliği 1.500 metreyi aşan yerlerde, cihaz kapısının cam paneli değişen hava basıncı dolayısıyla kırılabilir. Kırık cam parçalarının keskin kenarları ciddi yaralanmalara sebep olabilir.

Amacına uygun kullanım

► Şarap dolabı evde ve aşağıdakiler gibi ev benzeri kurulum yerlerinde kullanıma yöneliktir:

-mağazalar, ofisler ve benzeri çalışma ortamları

-zirai mülkler

-otel, motel, oda kahvaltı pansiyonlar ve diğer tipik yaşam ortamları.

Bu şarap dolabı dış mekanlarda kullanılmak üzere tasarlanmamıştır.

► Şarap dolabını sadece evsel kullanım kapsamında şarap saklamak için kullanınız.

Şarap dolabı gıdaların dondurulmasına uygun değildir.

Şarap dolabı, entegre tezgah altı kurulumuna uygundur.

Başka hiçbir kullanım amacına izin verilmez.

Güvenlik talimatları ve uyarılar

► Bu şarap dolabı ilaç, kan plazması, laboratuvar preparatları veya ilaç yönetmeliklerine tabi benzeri maddelerin ya da ürünlerin saklanması- na uygun değildir. Şarap dolabının uygunsuz kullanımı dolaba konulmuş malzemelerin zarar görmesine ve bozulmasına sebep olabilir. Ayrıca bu şarap dolabı patlama tehlikesi olan alanlarda çalıştırılmaya uygun değildir.

Miele, uygunsuz veya hatalı kullanım sonucunda meydana gelen zararlardan sorumlu tutulamaz.

► Fiziksel, algısal veya ruhsal kapasiteleri ya da deneyimsizlik veya bilgisizlikleri dolayısıyla şarap dolabını güvenli bir şekilde kullanabilecek durumda olmayan (çocuklar dahil) kişilerin cihazı kullanırken gözetim altında olmaları gerekir.

Bu kişiler şarap dolabını, sadece kendilerine güvenli kullanım hakkında bilgi verilmiş olması ve bundan kaynaklanan tehlikeleri anlamaları halinde gözetimsiz olarak kullanabilirler.

Evdeki çocuklar

► 8 yaşından küçük çocuklar, sürekli olarak gözetim altında olmadıkları müddetçe şarap dolabından uzak tutulmalıdır.

► Çocuklar 8 yaşından itibaren, sadece güvenli bir şekilde kullanabilmeleri için gerekli bilgiler kendilerine verildikten sonra şarap dolabını gözetimsiz olarak kullanabilirler. Çocukların hatalı bir kullanımın olası tehlikelerini tanıyabilmeleri ve anlayabilmeleri gerekir.

► Çocukların gözetimsiz olarak şarap dolabının temizlik ve bakımını gerçekleştirmesine izin verilmemelidir

► Şarap dolabının yakınında bulunan çocuklara dikkat ediniz. Çocukların şarap dolabı ile oynamasına asla izin vermeyiniz.

► Boğulma tehlikesi! Çocuklar oynarken ambalaj malzemelerinin (ör. folyo) içinde kalabilir veya ambalaj malzemesini başlarına geçirebilir ve bunun sonucunda boğulabilirler. Ambalaj malzemelerini çocuklardan uzak tutunuz.

Teknik güvenlik

► Soğutucu devresi sızdırmazlık açısından kontrol edilmiştir. Şarap dolabı ilgili güvenlik şartlarına ve karşı gelen AT direktiflerine uygundur.



► Uyarı: Yangın tehlikesi/yanıcı malzemeler. Bu sembol, kompresör üzerinde bulunmaktadır ve yanıcı malzemelere karşı uyarır. Bu etiketi çıkarmayınız.

Soğutma devresinin içerdiği soğutucu madde (veriler tip etiketinde sunulmuştur) çevre dostu olmakla birlikte yanıcıdır.

Bu çevre dostu soğutucu maddenin kullanımı, cihaz çalışırken çıkan seslerin kısmen artmasına sebep olur. Kompresörün çalışma seslerinin yanı sıra soğutma devresinin tamamından da akış sesleri çıkabilir. Bu seslerin önüne geçmek maalesef mümkün değildir, ancak şarap dolabının performansı üzerinde herhangi bir etkisi yoktur.

Şarap dolabının taşınması ve kurulumu/yerleştirilmesi sırasında soğutma devresinin parçalarının zarar görmemesine dikkat ediniz. Dışarı fışkıran soğutucu madde gözlere zarar verebilir ve dışarı sızan soğutucu madde tutuşabilir.

Hasar durumunda:

- Açık ateş veya parlayıcı maddelerden kaçınınız.
- Şarap dolabının elektrik bağlantısını kesiniz.
- Şarap dolabının bulunduğu odayı birkaç dakika havalandırınız.
- Yetkili servise haber veriniz.

► Bir şarap dolabında ne kadar fazla soğutucu madde varsa, şarap dolabının bulunduğu odanın da o kadar büyük olması gerekir. Olası bir sızıntı durumunda küçük odalarda yanıcı bir gaz-hava karışımı oluşabilir. 8 gram soğutucu başına oda en az 1 m³ büyüklüğünde olmalıdır. Soğutucu madde miktarı şarap dolabının içindeki tip etiketinde verilmiştir.

► Şarap dolabında hasar meydana gelmemesi için şarap dolabının tip etiketinde belirtilen bağlantı verileri (sigorta, frekans, gerilim) elektrik şebekesinin verileri ile mutlaka uyuşmalıdır. Bağlantıdan önce bu verileri mutlaka karşılaştırınız.

Şüphe durumunda uzman bir elektrikçiye sorunuz.

► Şarap dolabının elektrik güvenliği sadece usulüne uygun olarak tesis edilmiş bir koruyucu iletken sistemine bağlanması halinde sağlanır. Bu temel güvenlik donanımı mutlaka mevcut olmalıdır.

Şüphe halinde elektrik tesisatını uzman bir elektrikçiye kontrol ettiriniz.

Güvenlik talimatları ve uyarılar

► Bağımsız veya şebeke senkronizasyonu olmayan bir enerji besleme sisteminde (örneğin mikro şebekeler, yedekleme sistemleri) kesintili veya kesintisiz işletim mümkündür. Bu türden bir işletim için enerji besleme sisteminin, EN 50160 standardındaki tüm şebeke bağlantı noktalarında gerilim karakteristiklerinin içinde kalan sınırları ve benzeri gereklilikleri kapsamalıdır.

Ev tesisatında ve bu Miele ürününde öngörülen koruyucu tedbirler, fonksiyon ve çalışma şekli bakımından mikro şebeke işletiminde veya şebeke senkronizasyonu olmayan işletimde de sağlanmalı veya tesisatta eşdeğer tedbirler uygulanmalıdır.

► Birlikte verilen güç kablosu hasarlıysa, kullanıcılar için olası tehlikelerin önüne geçmek için güç kablosu orijinal yedek parça ile değiştirilmelidir. Miele, sadece orijinal yedek parçaların güvenlik şartlarını sağladığını garanti eder. Güvenlik sebeplerinden dolayı güç kablosu, sadece Miele tarafından yetkilendirilmiş uzman bir teknisyen veya Miele yetkili servisi tarafından değiştirilmelidir.

► Çoklu priz veya uzatma kablosu gerekli güvenliği sağlayamaz (yanğın tehlikesi). Şarap dolabını elektrik şebekesine bunlarla bağlamayınız.

► Gerilim altındaki parçalara veya güç kablosuna nem nüfuz etmesi kısa devreye sebep olabilir. Bu sebeple şarap dolabını nemli veya su sıçraması olası alanlarda kullanmayınız (ör. garaj, çamaşır odası).

► Bu şarap dolabı hareketli bir yerde (örneğin tekne) çalıştırılmamalıdır.

► Şarap dolabında meydana gelen hasarlar güvenliğinizi tehlikeye sokabilir. Gözle görülür hasarlar olup olmadığını kontrol ediniz. Hasarlı bir şarap dolabını asla çalıştırmayınız.

► Güvenli bir şekilde çalışabilmesi için şarap dolabı ancak monte edildikten sonra kullanılmalıdır.

► Montaj, bakım ve onarım çalışmaları sırasında şarap dolabı elektrik şebekesinden ayrılmalıdır. Şarap dolabı elektrik şebekesinden sadece aşağıdaki durumlarda ayrılmış olur:

- elektrik sigortası kapatıldığında veya
- telli elektrik sigortası yuvasından tamamen çıkarıldığında veya
- cihazın elektrik bağlantısı kesildiğinde. Fişli elektrik kablosunu kablodan tutarak değil, fişten tutarak çekiniz.

- ▶ Hatalı montaj ve bakım çalışmaları veya onarımlar sonucu kullanıcıya yönelik ciddi tehlikeler oluşabilir. Montaj ve bakım işleri ve tamirler sadece uzman ve yetkili personel tarafından yapılmalıdır.
- ▶ Şarap dolabı Miele yetkili servisi tarafından tamir edilmediğinde cihazın garanti hakkı ortadan kalkar
- ▶ Arızalı parçalar sadece orijinal Miele yedek parçaları ile değiştirilmelidir. Miele, sadece bu parçaların güvenlik gerekliliklerini tam olarak sağladığını garanti eder.
- ▶ Bu şarap dolabı, özel gereklilikler (örneğin sıcaklık, nem, kimyasal dayanıklılık, aşınma dayanıklılığı ve titreşim) nedeniyle özel bir ışık kaynağı ile donatılmıştır. Bu ışık kaynağı, sadece öngörülen uygulama için kullanılmalıdır. Işık kaynağı mekan aydınlatmasına uygun değildir. Değiştirme işlemi sadece yetkili bir uzman teknisyen veya Miele yetkili servisi tarafından gerçekleştirilmelidir. Bu şarap dolabı, en az G enerji verimliliği sınıfından birden fazla ışık kaynağı içermektedir.

Usulüne uygun kurulum

- ▶ Cihazın kurulumunda, birlikte verilen montaj kılavuzunu da mutlaka dikkate alınız.
- ▶ Şarap dolabının taşınması ve kurulumu sırasında daima koruyucu eldivenler takınız.
- ▶ Şarap dolabını 2. bir kişinin yardımı ile kurunuz.
- ▶ Kapı açılma yönünü (gerekirse), birlikte verilen montaj kılavuzuna göre değiştiriniz.

Doğru kullanım

- ▶ Bu şarap dolabı belirli bir iklim sınıfına (ortam sıcaklığı aralığı) yönelik olarak üretilmiştir ve bu iklim sınıfının sınırlarına uyulmalıdır. İklim sınıfı şarap dolabının içinde bulunan tip etiketinde yazılıdır. Düşük bir ortam sıcaklığı kompresörün daha uzun süre durmasına, bu da şarap dolabının gerekli sıcaklığı koruyamamasına sebep olur.
- ▶ Havalandırma açıklıklarının önü kapanmamalı veya açıklıklar kapatılmamalıdır. Aksi takdirde sorunsuz bir hava girişi sağlanamaz. Enerji tüketimi artar ve bileşenlerin hasar görmesi olasılığı bertaraf edilemez.
- ▶ Şarap dolabında katı veya sıvı yağ içeren gıdalar muhafaza ederseniz, sızması olası katı veya sıvı yağın şarap dolabının plastik parçalarına temas etmemesine dikkat ediniz. Aksi takdirde plastikte gerilme çatlakları oluşabilir, bu da plastiği kırabilir veya yırtabilir.

Güvenlik talimatları ve uyarılar

- ▶ Yangın ve patlama tehlikesi. Patlayıcı ve yanıcı gazlar içeren ürünleri (sprey gibi) şarap dolabının içinde muhafaza etmeyiniz. Yanıcı gaz karışımları elektrikli bileşenler tarafından tutuşturulabilir.
- ▶ Patlama tehlikesi. Şarap dolabının içinde elektrikli aletler çalıştırmayınız. Kıvılcım oluşabilir.

Aksesuarlar ve yedek parçalar

- ▶ Sadece orijinal Miele aksesuarları kullanınız. Başka parçaların monte edilmesi veya takılması halinde garanti, performans ve/veya ürün sorumluluğu talepleri geçersiz olur.
- ▶ Şarap dolabınızın seri üretiminin sonlanmasının ardından Miele, size işlevlerin sürdürülmesini sağlayan yedek parçalar için en az 10 yıl olmak üzere 15 yıla varan tedarik garantisi sunmaktadır.

Temizlik ve bakım

- ▶ Kapı lastiğini yağ ile herhangi bir işleme tabi tutmayınız. Aksi takdirde lastik zaman içinde geçirgenleşir.
- ▶ Buharlı temizlik aletlerinin buharı akım taşıyan parçalara sızarak kısa devreye sebep olabilir. Şarap dolabının temizliği ve buzların eritilmesi için asla buharlı temizlik aleti kullanmayınız.
- ▶ Uyarı. Buz çözme işlemini hızlandırmak için mekanik yardımcı araçlar veya üretici tarafından önerilmeyen başka araçlar kullanmayınız.
- ▶ Sivri veya keskin kenarlı nesnelere soğutma sistemine zarar verir ve bunun sonucunda şarap dolabı işlevini yerine getiremez. Bu sebeple sivri veya keskin nesnelere
 - kar tabakalarını temizlemek
 - etiket gibi kalıntıları sökmek için kullanmayınız.

Nakliye

- ▶ Zarar görmemesi için şarap dolabını daima dik olarak ve ambalajı içinde taşıyınız.
- ▶ Bedensel yaralanma ve hasar tehlikesi. Çok ağır olması nedeniyle şarap dolabını 2. bir kişinin yardımı ile taşıyınız.

Eski Cihazınızın Elden Çıkarılması

- ▶ Oyun oynayan çocuklar şarap dolabı içinde mahsur kalabilir ve boğulabilir.
 - Cihaz kapısını sökünüz.
 - Ahşap rafları/metal rafları, çocuklar kolayca tırmanamayacak şekilde şarap dolabının içinde bırakınız.
 - Kapı kilidi bulunan şarap dolaplarında: Oyun oynayan çocukların kendilerini cihazın içine kilitleyerek hayatlarını tehlikeye atmalarını önleyiniz.
- ▶ Elektrik çarpması tehlikesi!
 - Elektrik fişini güç kablosundan keserek ayırınız.
 - Güç kablosunu eski cihazdan keserek ayırınız.

Elektrik fişini ve elektrik kablosunu eski cihazdan ayrı olarak bertaraf ediniz.

- ▶ Cihazın elden çıkarılması sırasında ve sonrasında, şarap dolabının benzin veya başka yanıcı gazların ve sıvıların yakınına koyulmamasına dikkat ediniz.

- ▶ Dışarı akan yağ veya soğutucu madde nedeniyle yangın tehlikesi! Cihazdaki soğutucu madde ve yağ yanıcıdır. Dışarı akan soğutucu madde veya yağ, yüksek konsantrasyonlarda ve harici ısı kaynağı ile temas etmesi halinde tutuşabilir.

İmha işlemi sırasında, soğutucu maddenin (tip etiketindeki veriler) ve yağın kontrolsüz bir şekilde dışarı akmaması için soğutucu devresinin zarar görmemesine dikkat ediniz.

- ▶ Dışarı fışkıran soğutucu madde gözlere zarar verebilir! Soğutma devresinin parçalarına, örneğin:

- Buhar sisteminin soğutucu kanallarını delerek
- Boruları kıvrarak
- Üst yüzey kaplamalarını kazıyarak zarar vermeyiniz.

Güvenlik talimatları ve uyarılar

Kompresördeki sembol (modele bağlı)

Bu uyarı sadece geri dönüşüm için anlam taşır. Normal işletim sırasında tehlike yoktur.



- Kompresördeki yağ, yutulması veya solunum yollarına kaçması halinde ölüme sebep olabilir.

Çevre Korumaya Katkınız

Nakliye Ambalajının Elden Çıkarılması

Ambalaj cihazı nakliye hasarlarına karşı korur. Ambalaj malzemeleri tasfiyeye yönelik olarak çevre dostu malzemelerden seçilmiştir ve bu sebeple geri dönüştürülmesi mümkündür.

Ambalajın malzeme döngüsüne geri kazandırılması hammadde tasarrufu sağlar ve atık oluşumunu azaltır. Bayiniz ambalajı geri alabilir.

Eski cihazın elden çıkarılması

Elektrikli ve elektronik cihazlar birçok değerli materyal içerir. Bu tür cihazlar aynı zamanda işleyişleri ve güvenlikleri için gerekli belirli maddeler, karışımlar ve bileşenler de içerir. Bunlar evsel atıklar içinde ve uygunsuz işlem görmeleri halinde insan sağlığına ve çevreye zarar verebilirler. Bu sebeple eski cihazınızı hiçbir suretle evsel atıklarla birlikte elden çıkarmayınız.



Soğutma cihazınızın çevreye uygun şekilde imha edilene kadar zarar görmemesine dikkat ediniz.

Bu şekilde soğutma devresinde bulunan soğutucunun ve kompresörde bulunan yağın çevreye sızmaması sağlanır.

Bunun yerine varsa belediyeler, bayiler veya Miele'de bulunan elektrikli ve elektronik cihazların ücretsiz teslimi ve değerlendirilmesine yönelik resmi toplama ve geri alma merkezlerinden yararlanınız. Elden çıkarılacak eski cihaz üzerindeki olası kişisel verilerin silinmesinden yasalar uyarınca siz sorumlusunuzdur. Yasal olarak, cihaz tarafından sıkıca kapatılmamış kullanılmış pilleri ve akümülatörleri ve ayrıca tahribatsız bir şekilde çıkarılabilen lambaları tahribatsız bir şekilde çıkarmakla yükümlüsünüz. Bunları ücretsiz olarak teslim edilebilecekleri uygun bir toplama merkezine götürünüz. Lütfen eski cihazın, elden çıkarılincaya kadar çocukların erişemeyeceği güvenli bir yerde muhafaza edilmesini sağlayınız.

Sürdürülebilirlik ve çevre koruma

Enerji tasarrufu için:

- Kurulum yeri** Şarap dolabı yüksek ortam sıcaklıklarında daha sık soğutmak zorunda kalır ve bu sırada daha fazla enerji tüketir. Bu nedenle:
- Şarap dolabını iyi havalandırılan bir odaya yerleştiriniz.
 - Şarap dolabını bir ısı kaynağının (kalorifer radyatörü, ocak) yanına yerleştirmeyiniz.
 - Şarap dolabını doğrudan güneş ışınlarına maruz bırakmayınız.
 - Ortam sıcaklığının yaklaşık 20 °C civarında olmasını sağlayınız.
 - Havalandırma açıklıklarını açık durumda tutunuz ve düzenli olarak tozdan arındırınız.
- Sıcaklık ayarı** Ayarlanan sıcaklık ne kadar düşükse, enerji tüketimi de o kadar yüksek olur. Aşağıda belirtilen ayarların yapılması tavsiye edilir:
- +12 ila +14 °C arası.
- Kullanım** Maruz kalınan ısı ve engellenen hava dolaşımı nedeniyle enerji tüketimi artar. Bu nedenle:
- Cihaz kapısını sadece gerektiği kadar ve mümkün olduğunca kısa süre açık tutunuz. Şarap şişelerini tertipli yerleştirmeniz, daha sonra aradığınızı kolayca bulmanızı sağlar.
 - Açtığınız cihaz kapısını sıkıca kapatınız.
 - Ahşap rafların yerleştirilmesinde teslimat anındaki düzene sadık kalınız.
 - Hava dolaşımının sağlanabilmesi için ahşap rafları aşırı doldurmayınız.
 - Şarap dolabındaki fanın hava açıklıklarının önünü açık tutunuz.

Cihaz tanıtımı

KWTUS 7074

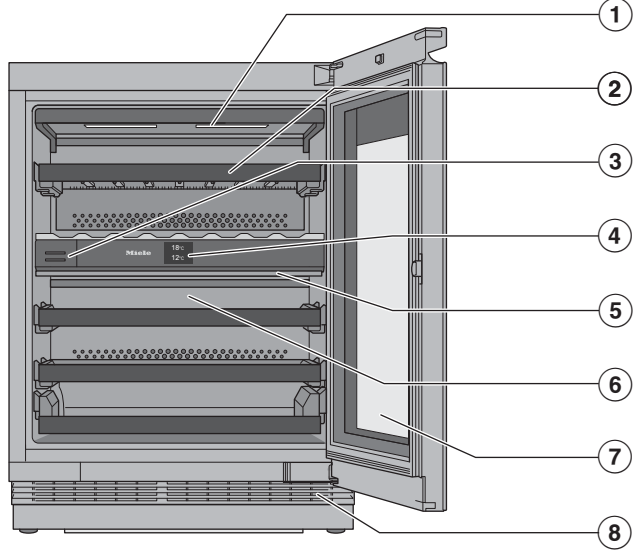

- ① İç aydınlatma ve sergileme ışığı : LED'lerin kullanılmasıyla, şarabın ısı veya UV ışınlarından olumsuz etkilenmesi önlenir.
- ② Yazı tahtalı ahşap raflar (Noteboard'lar)
- ③ Koku filtresi (Active AirClean filtre)
- ④ Ekran
- ⑤ Şarap soğutma bölmeleri arasında yalıtım levhası: Farklı şarap türleri aynı anda farklı sıcaklıklarda saklanabilir.
- ⑥ Yoğuşmayı önlemek için kuru arka panel
- ⑦ Cam kapı: UV filtreli emniyet camı şarabınızı zararlı UV ışınlarından korur.
- ⑧ Havalandırma ızgarası

Ekran

Kalem gibi sivri veya keskin nesnelere ekranı çizilebilir.

Ekran sadece parmak uçları ile dokunulabilir.

Eğer parmaklarınız soğuksa, ekranın tepki vermemesi mümkündür.

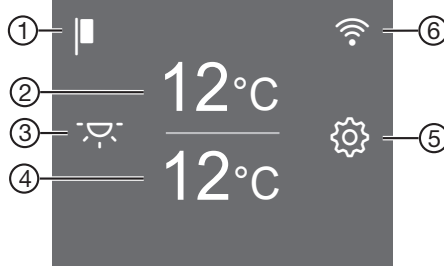

- ① Fuar modu göstergesi
(sadece fuar modu fonksiyonu açık olduğunda gösterilir)
- ② Üst şarap soğutma bölümü için sıcaklık göstergesi ve sıcaklığı ayarlamak için sensörlü tuş
- ③ Cihaz kapısı kapalıyken iç aydınlatmayı açmak ve kapatmak için sergileme ışığı sensörlü tuşu
- ④ Alt şarap soğutma bölümü için sıcaklık göstergesi ve sıcaklığı ve nemi ayarlamak için sensörlü tuş (ActiveHumidity)
- ⑤ Ayar modu sensörlü tuşu
Ayar modunda çeşitli fonksiyonların seçilmesi için
- ⑥ Miele@home bağlantı durumu göstergesi
(sadece Miele@home fonksiyonu kurulduysa gösterilir)

Şarap dolabının ekrandan kullanımı

- Başlangıç ekranında istediğiniz alana/istediğiniz sembole dokununuz.
- İsteddiğiniz değer/istediğiniz sembol ortada gösterilene kadar ekranı sola veya sağa kaydırınız.
- Onaylamak için ekranda istediğiniz seçeneğe dokununuz.
Seçilen değer/seçilen sembol turuncu renkte yanar (birkaç istisna haricinde).
- Ayar seviyesinden çıkmak için ↩ veya OK üzerine dokununuz.

Tanıtım

Kapı açma yardımcısının doğru kullanımı

Modele bağlı olarak (KWTUS 7096, 7196), şarap dolabınız bir kapı açma yardımcısı ile donatılmıştır. Bu Push2open sistemi, cihazın kapısının açılmasını kolaylaştırır. Şarap dolabınızın cihaz kapısı baskıya duyarlıdır.

Şarap dolabı Push2open sistemi etkinleştirilmemiş olarak teslim edilir. Fonksiyon, kurulumdan sonra şarap dolabının gücü açıldığında etkinleştirilir (bkz. “İlk çalıştırma” – “Şarap dolabının gücünün açılması” bölümü).

Cihaz kapısının açılması

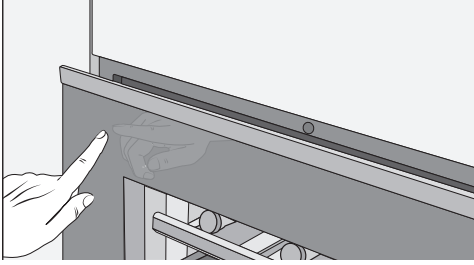

- Cihaz kapısının sol üstüne hafifçe bastırıp bırakınız. Kapı bir miktar açılır.
- Cihazın kapısını çekerek açınız.

⚠ Yanlış kullanım nedeniyle hasar tehlikesi!

Açma sırasında cihaz kapısının bloke edilmesi veya kapatma sırasında kapı açma yardımcısının içeri bastırılması veya tutulması kapı açma yardımcısına zarar verebilir.

Kapı açma yardımcısı bloke olduğunda orijinal konumuna geri getirmek için elektrik fişini çekiniz ve 5 saniye sonra tekrar takınız.

Yanlışlıkla açılmaya karşı koruma: Cihaz kapısını çekip açmazsanız, cihaz kapısı yaklaşık 3 saniye sonra kendiliğinden kapanır.

Cihaz kapısının kapatılması



- Cihaz kapısını bastırarak kapatınız.

Şarap dolabı kapısının hemen önünde mıknatıs kullanımının, cihaz kapısının açılmasına yol açabileceğini dikkate alınız. Buna, şarap dolabının kapı kapatma mekanizması neden olur.

Ayar modu

Sergileme ışığı

Şarap şişelerinizi cihaz kapısı kapalıyken de sergilemek istemeniz halinde, iç aydınlatmayı, cihaz kapısı kapalı durumda de yanacak şekilde ayarlayabilirsiniz.

Sergileme ışığı, ekrandaki  sensörlü tuşu kullanılarak açılır ve kapatılır. Sergileme ışığı açıldığında  sensörlü tuşu turuncu renkte yanar.

Sergileme ışığı, farklı parlaklık seviyelerinde ayarlanabilir veya tamamen kapatılabilir (bkz. “Ayarların değiştirilmesi” bölümü).

Kilitleme fonksiyonu /

Kilitleme fonksiyonu etkinleştirildiğinde, şarap dolabının gücünün yanı sıra kapıların kapanması ve çocuklar vs. gibi yetkisiz kişiler tarafından ayarların değiştirilmesi önlenir.

Örneğin sıcaklık ayarını kısa süreliğine değiştirmek istediğinizde kilitleme fonksiyonunu kısa süreliğine devre dışı bırakabilirsiniz (bkz. “Ayarların değiştirilmesi” bölümü).

Şarap dolabının gücünün kapatılması

Buradan şarap dolabının gücünü kapatabilirsiniz (bkz. “İlk çalıştırma” – “Şarap dolabının gücünün kapatılması” bölümü).

Şabat modu

Şarap dolabı, dini gerekliliklerin yerine getirilebilmesi için Şabat modu fonksiyonuna sahiptir (bkz. “Ayarların değiştirilmesi” bölümü).

Şabat modu etkinleştirildiğinde, aşağıda belirtilenler geçici olarak devre dışı bırakılır:

- Cihaz kapısı açıkken iç aydınlatmanın yanması
- Cihaz kapısı kapalıyken sergileme ışığı
- Ekran
- Tüm sesli ve görsel sinyaller
- Etkin bir Wi-Fi bağlantısı
- Hatırlatıcılar (örneğin Active AirClean filtre göstergesi): Ayarlanan zaman aralığı duraklatılır

Daha önce etkinleştirilmiş olan tüm diğer fonksiyonlar etkin durumda kalır.

Şabat modu etkinken, şarap dolabınızda hiçbir ayar gerçekleştirilemez.

Şabat modu ile ilgili bilgiler

Buradan Şabat modu sürümünü görüntüleyebilirsiniz.

Kapı alarmı verilmesi için geçmesi gereken süre

Burada, cihaz kapısı açıldıktan sonra kapı alarmının verilmesi için geçmesi gereken süreyi ayarlayabilirsiniz (bkz. “Ayarların değiştirilmesi” bölümü).

Miele@home

Şarap dolabınız entegre bir Wi-Fi modülü ile donatılmıştır.

Fabrika ayarı olarak ağ iletişimi devre dışıdır.

Burada Miele@home fonksiyonunu 1. kez kurabilir, Wi-Fi bağlantısını devre dışı bırakabilir ve etkinleştirebilir veya ağ yapılandırmasını sıfırlayabilirsiniz (bkz. “Ayarların değiştirilmesi” bölümü).

Kullanmak için şunlara ihtiyacınız olacaktır:

- Wi-Fi ağı
- Miele uygulaması

Tanıtım

- Miele kullanıcı hesabı. Kullanıcı hesabını Miele uygulaması ile oluşturabilirsiniz.

Miele uygulaması, cihaz ile evdeki Wi-Fi ağı arasındaki bağlantıda size rehberlik eder.

Cihazı Wi-Fi ağınıza bağladıktan sonra, Uygulama yardımıyla örneğin şu işlemleri gerçekleştirebilirsiniz:

- Şarap dolabınızın çalışma durumuna ilişkin bilgilerin görüntülenmesi
- Şarap dolabınızın ayarlarının değiştirilmesi

Şarap dolabınızın Wi-Fi ağınıza bağlanması sonucunda, cihazın gücü kapalıyken bile enerji tüketimi yükselir.

Şarap dolabınızın kurulum yerinde Wi-Fi ağınızın sinyalinin yeterince güçlü olduğundan emin olunuz.

Tuş sesi /

Tuş sesini buradan açabilir veya kapatabilirsiniz (bkz. “Ayarların değiştirilmesi” bölümü).

Uyarı ve sinyal sesleri /

Buradan (örneğin kapı alarmı veya hata bildirim durumu verilen) uyarı ve sinyal seslerinin seviyelerini değiştirebilirsiniz. Veya sizi rahatsız ediyorsa, uyarı ve sinyal seslerini tamamen kapatabilirsiniz (bkz. “Ayarların değiştirilmesi” bölümü).

Ekran parlaklığı

Buradan ekran parlaklığını ortamdaki ışık durumuna göre ayarlayabilirsiniz (bkz. “Ayarların değiştirilmesi” bölümü).

Sıcaklık birimi °C/°F

Burada istediğiniz sıcaklık birimini (°Santigrat veya °Fahrenheit) ayarlayabilirsiniz (bkz. “Ayarların değiştirilmesi” bölümü).

Fuar modu

Fuar modu fabrikada etkinleştirilmişse (ekranda  gösterilir) fuar modunu buradan devre dışı bırakabilirsiniz (bkz. “Ayarların değiştirilmesi” bölümü).

Fuar modu bayiye, soğutmaya çalıştırmadan şarap dolabını tanıtma imkanı verir. Özel kullanımda bu ayara gerek yoktur.

Fabrika ayarları

Şarap dolabının ayarlarını fabrika çıkış ayarlarına sıfırlayabilirsiniz (bkz. “Ayarların değiştirilmesi” bölümü).

Faydalı bilgi: Şarap dolabını elden çıkarırken, satarken ya da ikinci el bir şarap dolabını işleme alırken ayarları fabrika çıkış ayarlarına geri getiriniz. Bu şekilde ağ yapılandırması da sıfırlanır ve kişisel bilgileriniz şarap dolabından silinir. Ayrıca şarap dolabının önceki sahibi şarap dolabına artık erişemez.

Şarap dolabı ile ilgili bilgiler

Buradan şarap dolabınızın model tanımını ve seri numarasını görüntüleyebilirsiniz.

Cihaz bilgilerini şu durumlarda hazır bulundurunuz:

- Şarap dolabının Wi-Fi ağınıza bağlantısı için (bkz. “Ayarların değiştirilmesi” – “Miele@home'un 1. kez kurulması” bölümü).
- Miele yetkili servisine bir arıza bildirim için (bkz. “Yetkili servis” bölümü).

- EPREL veritabanında bilgilerin sorgulanması için (bkz. "Yetkili servis" bölümü).

Active AirClean filtre göstergesi

Havanın Active AirClean filtre ile filtrelenmesi, havanın toz ve kokulardan arınmış kalmasını sağlar.

Ekrandaki Active AirClean filtre göstergesi , yaklaşık her 12 ayda bir Active AirClean filtrenin değiştirilmesi gerektiğini hatırlatır (bkz. "Temizlik ve bakım" – "Active AirClean filtrenin değiştirilmesi" bölümü).

Buradan Active AirClean filtre göstergesini  etkinleştirebilirsiniz (bkz. "Ayarların değiştirilmesi" bölümü).

Cihazla birlikte verilen aksesuarlar

Koku filtresi (Active AirClean filtre)

Active AirClean filtre, şarap dolabında ideal bir hava değişimi ve böylece yüksek bir hava kalitesi sağlar.



Tebeşir kalemi

Ahşap raflardaki Noteboard'lara yazı yazmak için verilen tebeşir kalemini kullanınız. Noteboard'lardaki yazılar sayesinde saklanan şarap türleri hakkında bilgi almış olursunuz.

Güvenlik

Sıcaklık alarmı

Şarap dolabı, sıcaklığın fark edilmeden yükselmemesi veya düşmemesi ve böylece şaraba zarar vermemesi için bir sıcaklık alarmı ile donatılmıştır.

Sıcaklık, çok yüksek veya çok düşük bir sıcaklık aralığına ulaşırsa, sıcaklık göstergesi   kırmızı renkte yanar.

Ayrıca alarm durumu sona erene kadar ya da uyarı sinyali alarm durumu sona ermeden önce kapatılana kadar, bir uyarı sinyali duyulur.

Herhangi bir sıcaklık aralığının ne zaman çok sıcak veya çok soğuk olarak algılanacağı, ayarlanmış olan sıcaklık değerine bağlıdır.



Aşağıdaki durumlarda sesli ve görsel sinyal verilir:



- Şarap şişelerini yerleştirip alırken dolabın içine çok fazla ortam havası girerse.
- Çok fazla miktarda yeni şarap şişesi yerleştirdiğinizde.
- Bir elektrik kesintisi olduysa.
- Şarap dolabı arızalıysa.

Sıcaklık alarmının sonlanmadan önce kapatılması

Sıcaklık alarmı kapatılmadan önce, sıcaklık alarmının sebebi belirlenmeli ve giderilmelidir.

Uyarı sinyalinin sizi rahatsız etmesi halinde, uyarı sinyalini sonlanmadan önce kendiniz de kapatabilirsiniz.

■   üzerine dokununuz.

  söner ve uyarı sinyali kesilir.

İlgili şarap soğutma bölümü sıcaklık göstergesinde yaklaşık 1 dakika boyunca, o ana kadar şarap soğutma bölümünde hakim olmuş olan en yüksek sıcaklık yanıp sönerek gösterilir. Ardından sıcaklık göstergesi şarap soğutma bölümündeki güncel sıcaklığı görüntüler.



Tanıtım

Kapı alarmı

Şarap dolabı, cihaz kapısı açıkken enerji kaybını önlemek ve saklanan şarap şişelerini sıcaklık dalgalanmalarından korumak için bir kapı alarmı ile donatılmıştır.

Cihaz kapısı uzun bir süre açık kalırsa, ekranda  sarı renkte gösterilir. Ayrıca bir uyarı sinyali verilir ve iç aydınlatma yanıp söner.

Kapı alarmının verilmesi için geçmesi gereken süre değiştirilebilir (bkz. “Ayarların değiştirilmesi” – “Kapı alarmı  verilmesi için geçmesi gereken sürenin değiştirilmesi” bölümü).

Kapı alarmının sesi de kapatılabilir (bkz. “Ayarların değiştirilmesi” – “Uyarı ve sinyal sesi seviyesinin /  değiştirilmesi” bölümü).

Cihaz kapısı kapatıldığında uyarı sinyali kesilir ve ekranda  sembolü söner.

Kapı alarmının kendiliğinden sonlanmadan önce kapatılması

■  üzerine dokununuz.



Uyarı sinyali kapatılır,  söner ve iç aydınlatma kesintisiz olarak yanar.

Cihaz kapısı kapatılmazsa kapı alarmı kısa bir süre sonra tekrar verilir.

Dolap içinin düzenlenmesi

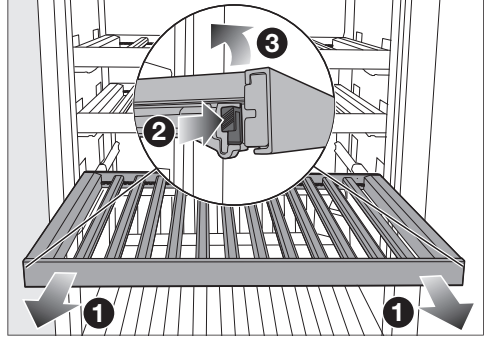
Ahşap rafların çıkarılması ve tekrar takılması



- Ahşap rafı çekebildiğiniz kadar öne çekiniz .
- Ahşap rafın her iki tarafındaki mandallara bastırınız  ve ahşap rafı yukarı doğru kaldırınız .
- Geri takmak için, ahşap rafın arka kısmını raylar üzerine kenetlenecek şekilde oturtunuz.
- Ahşap rafın ön kısmını, mandallar yerine oturacak şekilde aşağıya doğru rayların üzerine bastırınız.

 Düşen şarap şişeleri sonucu yaralanma tehlikesi.

Şarap şişeleri bazı durumlarda üstteki ahşap rafa sıkışabilir ve rafın dışarı çekilmesi sırasında şarap dolabından/soğutma cihazından dışarıya düşebilir.

Ahşap rafları daima yavaş ve dikkatli bir şekilde dışarı çekiniz.

⚠ Cam kırığı sonucu yaralanma ve mal zararı tehlikesi.

Öne doğru çıkıntı yapan ahşap raflar ve şarap şişeleri, cam kapının bu şekilde kapatılması halinde kapı camında hasara sebep olabilir.

Lütfen ahşap rafların ve şarap şişelerinin öne doğru çıkıntı yapmamasına dikkat ediniz.

Ahşap rafın (FlexiFrame) şişe boyutuna göre ayarlanması

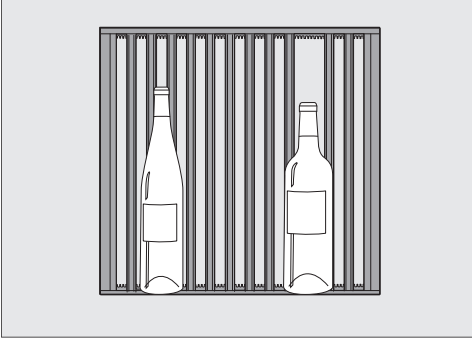

- Ahşap raf üzerindeki ahşap çubukları istediğiniz gibi çıkarabilir veya yerini değiştirebilirsiniz.

Bu sayede ahşap rafı şarap şişelerinizin boyutuna göre esnek bir şekilde ayarlayabilirsiniz.

En alttaki rafın çubuklarının yeri değiştirilemez.

Maksimum doldurma kapasitesi KWTUS 7074 ve 7096

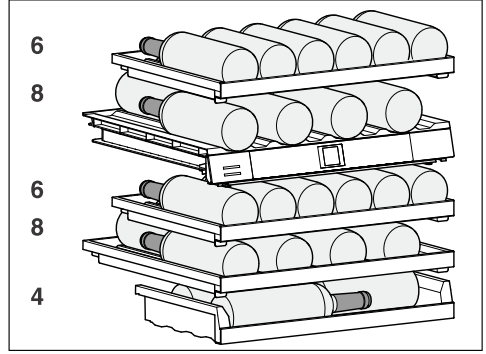

Dolapta üst şarap soğutma bölümünde 14 adet ve alt şarap soğutma bölümünde 18 adet olmak üzere maksimum 32 adet şarap şişesi (0,75 litre; şişe şekli: Bordo şarabı şişesi) saklanabilir.

KWTUS 7196

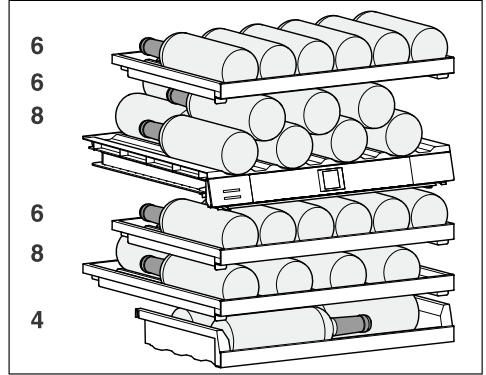

Dolapta üst şarap soğutma bölümünde 20 adet ve alt şarap soğutma bölümünde 18 adet olmak üzere maksimum 38 adet şarap şişesi (0,75 litre; şişe şekli: Bordo şarabı şişesi) saklanabilir.

Tanıtım

⚠️ Aşırı yük sonucu hasar tehlikesi. Tavsiye edilen maksimum doldurma kapasitesinin aşılması ahşap rafların hasar görmesine neden olabilir. Her bir ahşap rafa en fazla 25 kg konulabilir. Şarap şişelerini ahşap raf üzerinde üst üste istiflemekten kaçınınız.

Yazı çıtasına (Noteboard) yazı yazma

Saklanan şarap türleri hakkında iyi bir genel bilgiye sahip olmak üzere, ahşap raflardaki Noteboard'lar üzerine yazı yazabilirsiniz. Modele bağlı olarak, Noteboard üzerine doğrudan yazabilir veya mıknatıslı ise ahşap raftan çıkarabilirsiniz.

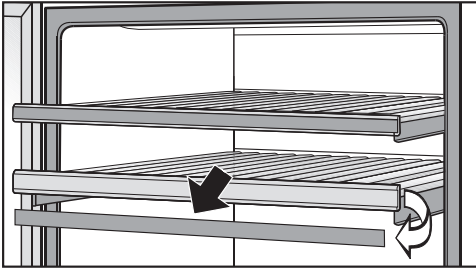

- Mıknatıslı Noteboard'u yanlardan kavrayınız ve öne doğru çekerek çıkarınız.
- İstemediğiniz yazıları nemli bir bezle Noteboard'dan siliniz.
- İstemediğiniz yazıları nemli bir bezle siliniz.

⚠️ Uygun olmayan temizlik maddesi nedeniyle hasar tehlikesi. Yazı çıtalarının (Noteboard'lar) bir temizlik maddesiyle temizlenmesi halinde kaplama hasar görebilir. Noteboard'ları sadece duru suyla temizleyiniz.

- Noteboard'lara cihazla birlikte verilen tebeşir kalemi ile yazı yazınız. Yazı yazmak için tavsiye ettiğimiz alternatif ürünler:

- Likit tebeşir kalemleri, örneğin edding 4095 likit tebeşir kalemi
- Geleneksel kara tahta tebeşiri

⚠️ Yanlış ürünler ile yazı yazma veya çizim yapma kaynaklı hasar tehlikesi. Noteboard üzerinde kesinlikle tükenmez kalem, boya kalemi ve kurşun kalem, pastel boya, yağlı tebeşir, keçeli kalem (örneğin silinmez kalem, fosforlu kalem, asetat kalemi, vs.) kullanmayınız. Bunlar Noteboard'dan ya çok zor çıkar ya da hiç çıkarılamaz. Yazı yazmak veya çizim yapmak için sadece tavsiye edilen ürünleri kullanınız, çünkü bunlar Noteboard'dan kolayca çıkarılabilir.

İlk kullanımdan önce

- Tüm ambalaj malzemelerini ve koruyucu folyoları çıkarınız.

Enine yönde sabitlenmiş kısa ahşap çubuklar, sadece diğer ahşap çubukların ahşap rafa sabitlenmesini sağlar.

Kısa ahşap çubuklar çıkarılabilir ve sorsuz bir şekilde evsel atıklar ile bertaraf edilebilir. Bu ahşap çubuklar, üretimdeki artık malzemelerden imal edilmiştir ve sürdürülebilirlik sebebiyle nakliye çubuğu olarak kullanılmaktadır.



- Dolabın içini ve aksesuarları temizleyiniz (bkz. “Temizlik ve bakım” bölümü).

Şarap dolabının elektrik bağlantısı

- Şarap dolabını, “Kurulum” – “Elektrik bağlantısı” bölümünde belirtilen şekilde elektrik şebekesine bağlayınız.

Ekranda önce Miele, ardından  gösterilir.

Koku filtresinin (Active AirClean filtre) etkinleştirilmesi

- Active AirClean filtre göstergesini  etkinleştiriniz (bkz. “Ayarların değiştirilmesi” – “Active AirClean filtre göstergesinin  etkinleştirilmesi” bölümü).

Ahşap çubukların ahşap raflarda konumlandırılması

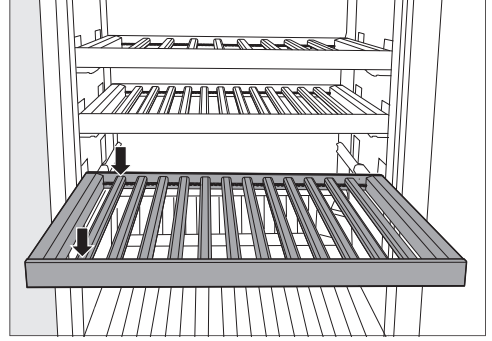

- Ahşap çubukları ahşap raf üzerinde eşit aralıklarla konumlandırınız ve bu konumda yerlerine oturtunuz.

Böylece ahşap rafta maksimum sayıda şişe için alan elde edilir (0,75 l; şişe şekli: Bordo şarabı şişesi).

Şarap dolabının gücünün açılması



- Ekranda  üzerine dokununuz.

Ekrana belirli bir süre boyunca dokunulmazsa, ekran enerji tasarrufu moduna geçer ve kararır.

Şarap dolabı soğutmaya başlar ve cihaz kapısı açıldığında iç aydınlatma lambası yanar.

Ortam sıcaklığına ve yapılan ayara bağlı olarak, şarap soğutma bölmelerinde istenen sıcaklıklara ulaşılması ve bu sıcaklığın göstergede sürekli olarak gösterilmesi birkaç saat sürebilir.

Şarap dolabının gücünün kapatılması

-  üzerine dokununuz.
-  ortada gösterilene kadar ekranı sola veya sağa kaydırınız.

İlk alıřtırma

-  üzerine dokununuz.

İ aydınlatma ve soğutma kapanır.

Ekranda  görüntülenir.

Lütfen unutmayınız: Őarap dolabının gücünün kapalı olması, aynı zamanda elektrik Őebekesinden de ayrılmıř olduđu anlamına gelmez.

Cihazın uzun süre kullanılmaması durumunda

Eđer Őarap dolabı uzun bir süre kullanılmayacağı için kapatılır ancak temizlenmezse, kapılarının kapalı bırakılması durumunda küf oluşması mümkündür.

Őarap dolabını mutlaka temizleyiniz.



Őarap dolabını uzun bir süre kullanmayacaksanız ařağıdaki bilgileri dikkate alınız:

- Őarap dolabının gücünü kapatınız.
- Elektrik fiřini çekiniz veya elektrik sigortasını kapatınız.
- Yeterince havalandırmak ve koku oluşumunu önlemek için, Őarap dolabını temizleyiniz ve kapısını açık bırakınız.

Şarap soğutma bölmelerindeki sıcaklıkların ayarlanması

2 şarap soğutma bölümündeki sıcaklıklar, birbirinden bağımsız olarak ayarlanabilir.

Şaraplarınızın uzun süre saklanması için 12 ila 14 °C arasında bir sıcaklık tavsiye edilir.

- Sıcaklığını ayarlamak istediğiniz şarap soğutma bölümünün sıcaklık göstergesine dokununuz.
- **Alt şarap soğutma bölümü:**  üzerine dokununuz.
- İsteddiğiniz sıcaklık ortada gösterilene kadar ekranı sola veya sağa kaydırınız.
- Onaylamak için istediğiniz sıcaklık değerinin üzerine dokununuz.
- Ayar seviyesinden çıkmak için  üzerine dokununuz.

Sıcaklık göstergesi, tekrar şarap soğutma bölümünde o anda hakim olan gerçek sıcaklığa geçer.

Şarap dolabının içindeki sıcaklık şu durumlarda yükselir:

- Cihaz kapısı ne kadar sık açılır ve ne kadar uzun süre açık kalırsa.
- Saklanan şarap şişesi miktarı arttıkça.
- Yeni yerleştirilen şarap şişelerinin ısısı ne kadar yüksekse.
- Şarap dolabının bulunduğu ortamın sıcaklığı ne kadar yüksekse. Bu şarap dolabı belirli bir iklim sınıfına (ortam sıcaklığı aralığı) yönelik olarak üretilmiştir ve bu iklim sınıfının sınırlarına uyulmalıdır.

Olası sıcaklık ayar değerleri

Şarap soğutma bölmelerindeki sıcaklık 5 °C ila 20 °C arasında ayarlanabilir.

Şarap soğutma bölmelerinin sıcaklık göstergesi

Normal çalışma şeklinde ekranda, ilgili şarap soğutma bölümünde hakim olan **ortalama, gerçek sıcaklık** gösterilir.

Ortam sıcaklığına ve yapılan ayara bağlı olarak, istenilen sıcaklığa ulaşılması ve bu sıcaklığın göstergede sürekli olarak gösterilmesi birkaç saat alabilir.





Ayarların değiştirilmesi

İlgili ayarlara ilişkin açıklamalar

Ayar modundayken  kapı alarmı ve diğer uyarı bildirimleri otomatik olarak bastırılır.



Sergileme ışığının parlaklığının ayarlanması

Sergileme ışığı, her iki şarap soğutma bölümü için farklı parlaklık seviyelerinde ayarlanabilir veya tamamen kapatılabilir.



-  üzerine dokununuz.
-  ortada gösterilene kadar ekranı sola veya sağa kaydırınız.
-  üzerine dokununuz.
- Çubuk göstergesi sola veya sağa kaydırarak istediğiniz parlaklık seviyesini ayarlayınız (seviye 1–7).
- Sergileme ışığını tamamen kapatmak istiyorsanız, parmağınızı çubuk gösterge üzerinde, gösterge tamamen söne kadar sola kaydırınız.
- İsteddiğiniz parlaklık seviyesini, çubuk göstergeye dokunarak onaylayınız.
- Alternatif:  üzerine dokunarak istenen ayarı onaylayınız.
- Ayar seviyesinden çıkmak için  üzerine dokununuz.
- Cihaz kapısını kapatınız.

Değiştirilen ayar ancak cihaz kapısı kapatıldığında görülür.

Kilitleme fonksiyonunun / etkinleştirilmesi

-  üzerine dokununuz.
-  ortada gösterilene kadar ekranı sola veya sağa kaydırınız.
-  üzerine dokununuz.

Kilitleme fonksiyonu etkinleştirildiğinde,  turuncu renkte yanar.

- Ayar seviyesinden çıkmak için  üzerine dokununuz.
- Cihazın kapısını kapatınız. Kilitleme fonksiyonu  ancak bundan sonra etkinleşir.

Kilitleme fonksiyonunun / kısa süreliğine devre dışı bırakılması

Örneğin sıcaklık ayarını değiştirmek istediğinizde kilitleme fonksiyonunu kısa süreliğine devre dışı bırakabilirsiniz:





- Sıcaklığını değiştirmek istediğiniz sıcaklık bölümünün sıcaklık göstergesine dokununuz.
- Yaklaşık 6 saniye  üzerine dokununuz.

Gösterge sıcaklık ayarına geçer.

- Şimdi istediğiniz ayarları gerçekleştiriniz.

Cihazın kapısı kapatıldığında kilitleme fonksiyonu  tekrar etkinleştirilir.

Kilitleme fonksiyonunun / tamamen devre dışı bırakılması





-  üzerine dokununuz.
- Yaklaşık 6 saniye  üzerine dokununuz.
-  ortada gösterilene kadar ekranı sola veya sağa kaydırınız.
-  üzerine dokununuz.

Kilitleme fonksiyonu devre dışı bırakıldığında  beyaz yanar.

- Ayar seviyesinden çıkmak için  üzerine dokununuz.

Şabat modunun etkinleştirilmesi

Şabat modu  etkin olduğu sürece, ayarları değiştiremezsiniz.

-  üzerine dokununuz.
 -  ortada gösterilene kadar ekranı sola veya sağa kaydırınız.
 -  üzerine dokununuz.
-  sembolü turuncu renkte yanar.
- Ayar seviyesinden çıkmak için  üzerine dokununuz.

Şabat modunun  etkin olduğu, ekranda yaklaşık 3 saniye boyunca gösterilir.

Ardından ekran kapanır.

Sesli ve görsel sinyaller devre dışı bırakıldığından, cihaz kapısının sıkı bir şekilde kapalı olmasına dikkat ediniz.

Şabat modunun devre dışı bırakılması

Şabat modu fonksiyonu  yaklaşık 80 saat sonra otomatik olarak devre dışı bırakılır.

Şabat modu  fonksiyonunu istediğiniz anda devre dışı bırakabilirsiniz.

- Siyah ekran üzerine dokununuz.
-  gösterilir.

-  üzerine dokununuz.



 sembolü turuncu renkte yanar.

- Yeniden  sembolüne dokununuz.

Şabat modu devre dışı bırakıldığında,  beyaz renkte yanar.



- Ayar seviyesinden çıkmak için  üzerine dokununuz.

Kapı alarmı verilmesi için geçmesi gereken sürenin değiştirilmesi

-  üzerine dokununuz.
-  ortada gösterilene kadar ekranı sola veya sağa kaydırınız.
-  üzerine dokununuz.

- 30 saniye ile 3 dakika : 30 saniye arası bir süre ortada gösterilene kadar ekranı sola veya sağa kaydırınız.
- Onaylamak için istediğiniz ayarın üzerine dokununuz.
- Ayar seviyesinden çıkmak için  üzerine dokununuz.

Miele@home uygulamasının 1. kurulumu





-  üzerine dokununuz.
-  ortada gösterilene kadar ekranı sola veya sağa kaydırınız.
-  üzerine dokununuz.
- İsteddiğiniz bağlantı yöntemine (Uygulama veya WPS) dokununuz.

Giriş yaptıktan sonra ekranda  gösterilir.

Bağlantı kurulamadığında  gösterilir.



- Bu durumda işlemi yeniden başlatınız.
- Ayar seviyesinden çıkmak için  üzerine dokununuz.

Wi-Fi bağlantısının devre dışı bırakılması



-  üzerine dokununuz.
 -  ortada gösterilene kadar ekranı sola veya sağa kaydırınız.
 -  üzerine dokununuz.
 - Wi-Fi bağlantısını devre dışı bırakmak için  üzerine dokununuz.
-  gösterilir.

- Ayar seviyesinden çıkmak için  üzerine dokununuz.

Wi-Fi bağlantısının etkinleştirilmesi





-  üzerine dokununuz.
-  ortada gösterilene kadar ekranı sola veya sağa kaydırınız.

Ayarların değiştirilmesi

- @ üzerine dokununuz.
- Wi-Fi bağlantısını etkinleştirmek için  üzerine dokununuz.
-  gösterilir.
- Ayar seviyesinden çıkmak için  üzerine dokununuz.

Wi-Fi bağlantısı etkin olduğunda, ekranda  yanar.

Ağ yapılandırmasının sıfırlanması



-  üzerine dokununuz.
- @ ortada gösterilene kadar ekranı sola veya sağa kaydırınız.
- @ üzerine dokununuz.
-  ortada gösterilene kadar ekranı sağa kaydırınız.
-  üzerine dokununuz.
-  üzerine dokununuz.
- Ayar seviyesinden çıkmak için  üzerine dokununuz.

Miele@home için yapılmış olan tüm ayarlar ve girilmiş olan tüm değerler sıfırlanır.

Wi-Fi bağlantısı devre dışı bırakılır, başlangıç ekranındaki  söner.

Cihazınızı elden çıkaracağınız, satacağınız veya ikinci el bir cihazı işleme alacağınız zaman ağ yapılandırmasını varsayılan fabrika ayarına geri getiriniz. Cihazda kayıtlı tüm kişisel bilgiler silinir. Ayrıca cihazın daha önceki sahibi bundan böyle cihaza erişemez.



Tuş sesinin kapatılması

-  üzerine dokununuz.
-  ortada gösterilene kadar ekranı sola veya sağa kaydırınız.
-  üzerine dokununuz.

Tuş sesi kapalıyken  beyaz renkte yanar.

- Ayar seviyesinden çıkmak için  üzerine dokununuz.



Tuş sesinin açılması

-  üzerine dokununuz.
-  ortada gösterilene kadar ekranı sola veya sağa kaydırınız.
-  üzerine dokununuz.

Tuş sesi açıkken  turuncu renkte yanar.

- Ayar seviyesinden çıkmak için  üzerine dokununuz.

Uyarı ve sinyal sesi seviyesinin / değiştirilmesi

-  üzerine dokununuz.
-  ortada gösterilene kadar ekranı sola veya sağa kaydırınız.
-  üzerine dokununuz.
- Çubuk göstergeyi sola veya sağa kaydırarak istediğiniz ses seviyesini ayarlayınız (seviye 1–7).

- Uyarı ve sinyal seslerini tamamen kapatmak istiyorsanız, çubuk göstergeyi tamamen sönene kadar sola kaydırınız.

- İsteddiğiniz ayarı, çubuk göstergeye dokunarak onaylayınız.

Uyarı ve sinyal sesleri kapalıyken  beyaz renkte gösterilir.

Uyarı ve sinyal sesleri açıkken  turuncu renkte gösterilir.

- Ayar seviyesinden çıkmak için  üzerine dokununuz.

Ekran parlaklığının değiştirilmesi

-  üzerine dokununuz.

- ☀ ortada gösterilene kadar ekranı sola veya saęa kaydırınız.
- ☀ üzerine dokununuz.
- Çubuk göstergeyi sola veya saęa kaydırarak istedięiniz parlaklık seviyesini ayarlayınız (seviye 1–7).
- İstedięiniz ayarı, çubuk göstergeye dokunarak onaylayınız.
- Ayar seviyesinden çıkmak için ↩ üzerine dokununuz.

Sıcaklık biriminin °C/°F deęiřtirilmesi

- ⚙ üzerine dokununuz.
- °C veya °F ortada gösterilene kadar ekranı sola veya saęa kaydırınız.
- Sıcaklık birimini deęiřtirmek için °C veya °F üzerine dokununuz.

°C veya °F gösterilir.

- Ayar seviyesinden çıkmak için ↩ üzerine dokununuz.

Fuar modunun ■ devre dıřı bırakılması

- ⏻ üzerine dokununuz.
- ⚙ üzerine dokununuz.
- ■ ortada gösterilene kadar ekranı sola veya saęa kaydırınız.
- ■ üzerine dokununuz.

Fuar modu ■ devre dıřı bırakıldıktan sonra cihazın gücü kapatılır ve tekrar açılması gerekir.

Ayarların varsayılan fabrika ayarlarına geri getirilmesi 🏠

- ⚙ üzerine dokununuz.
- 🏠 ortada gösterilene kadar ekranı sola veya saęa kaydırınız.
- 🏠 üzerine dokununuz.
- 🏠 gösterilir.
- ✓ üzerine dokununuz.

Cihazın gücü kapatılır ve tekrar açılması gerekir.

Active AirClean filtre göstergesinin 🌐 etkinleřtirilmesi

- ⚙ üzerine dokununuz.
- 🌐 ortada gösterilene kadar ekranı sola veya saęa kaydırınız.
- 🌐 üzerine dokununuz.

Active AirClean filtre göstergesi etkinken 🌐 turuncu yanar.

- Ayar seviyesinden çıkmak için ↩ üzerine dokununuz.

Temizlik ve bakım

Şarap dolabının içindeki tip etiketi çıkarılmamalıdır. Tip etiketi bir arıza durumunda gerekli olacaktır.

Cihazın elektronik devrelerine veya aydınlatmanın içine su girmemesine dikkat ediniz.

⚠ Nüfuz eden nem sonucu hasar tehlikesi.

Buharlı temizlik makinesinin buharı plastiklere ve elektrikli bileşenlere zarar verebilir.

Şarap dolabını temizlemek için buharlı temizlik aleti kullanmayınız.

⚠ Dışarıdan taşınan yabancı maddeler nedeniyle sağlık tehlikesi.

Dışarıdan taşınan yabancı maddeler (örneğin yiyecek veya içecek kalıntıları), yüksek sıcaklık ve nem nedeniyle şarap dolabında küf oluşumuna sebep olabilir.

Şarap dolabına sadece temiz şarap şişeleri ve temiz aksesuarlar yerleştiriniz.

Temizlik ürünlerine ilişkin bilgiler

Şarap dolabının içinde sadece, gıdalar için zararlı olmayan temizlik ve bakım ürünleri kullanınız.

Yüzeyle zarar vermemek için şu ürünleri **kullanmayınız**:

- Soda, amonyak, asit veya klorür içeren temizlik maddeleri
- Kireç çözücü temizlik maddeleri
- Aşındırıcı temizlik maddeleri (örneğin ovma tozu, ovma kremi, yüzey temizlik macunu)
- Çözücü içeren temizlik maddeleri

- Paslanmaz çelik temizlik ürünü
- Bulaşık makinesi temizleyici
- Fırın spreyleri
- Cam seramik ocaklara yönelik temizlik ürünleri (cam panelin temizlenmesi için istisna)
- Cam temizlik ürünü (cam panelin temizlenmesi için istisna: limon veya benzeri katkı maddesi bulunmayan az miktarda alkol içeren bir cam temizlik ürünü)
- Aşındırıcı sert süngerler ve fırçalar (örneğin bulaşık süngeri)
- Kir silgileri
- Keskin metal kazıyıcılar

Temizlik için temiz bir sünger bez, ılık su ve bir miktar elde bulaşık deterjanı kullanmanızı tavsiye ederiz.

Şarap dolabının temizlik için hazırlanması

- Şarap dolabının gücünü kapatınız.

Ekranda  görüntülenir ve soğutma kapatılır.

- Şarap şişelerini şarap dolabından çıkartınız ve serin bir yerde muhafaza ediniz.
- Gerekirse, temizlik için tüm çıkarılabilir parçaları çıkarınız (bkz. “Tanıtım” – “Cihazın içinin tasarımı” bölümü).
- Çıkarılabiliyorsa (modele bağlıdır) ahşap rafı temizlemeden önce yazı çita-larını (Noteboard'lar) çıkarınız.

Cihazın içinin temizlenmesi

Şarap dolabını en az ayda bir defa olmak üzere düzenli olarak temizleyiniz.

Uzun süre temizlenmeyen kirlerin, bazı durumlarda artık çıkartılması mümkün olmayabilir.

Yüzeyler renk değiştirebilir veya değişime uğrayabilir.

Kirleri hemen temizlemeniz en iyisidir.

- Cihazın içini temiz bir bez, ılık su ve bir miktar elde bulaşık deterjanı ile temizleyiniz.
- Bütün parçaları elde yıkayınız, bulaşık makinesine koymayınız.
- Tüm **ahşap** parçaları hafif nemli bir bez ile temizleyiniz, ahşap parçalar **ıslanmamalıdır**.

⚠ Uygun olmayan temizlik maddesi nedeniyle hasar tehlikesi.

Yazı çıtalarının (Noteboard'lar) bir temizlik maddesiyle temizlenmesi halinde kaplama hasar görebilir.

Noteboard'ları sadece duru suyla temizleyiniz.

- Ardından duru su ile siliniz ve her şeyi bir bezle kurulaştırınız.
- Şarap dolabının yeterli havalandırılması ve koku oluşumunun önlenmesi amacıyla, şarap dolabının kapısını kısa süreliğine açık bırakınız.
- Cihaz kapısını bir cam temizleme ürünü ile temizleyiniz.

Active AirClean filtrelerin değiştirilmesi

Yeni Active AirClean filtreleri Miele yetkili servislerinden ve Miele Webshop sitesinden edinebilirsiniz.

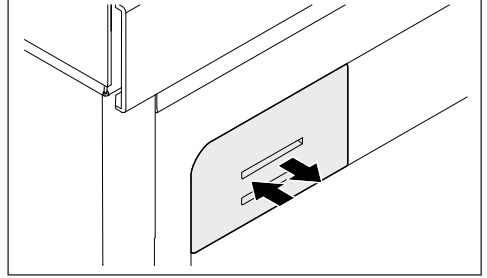

- Filtre tutucuyu içeri bastırınız, tekrar serbest bırakınız ve dışarı çekiniz.

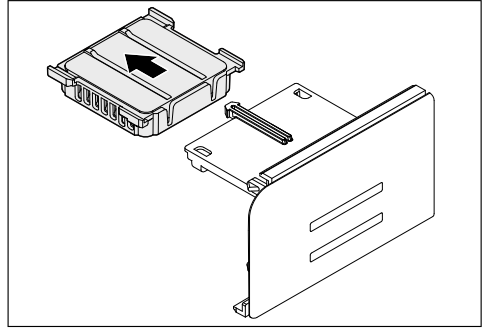

- Kullanılmış Active AirClean filtreyi çekip çıkarınız.
- Kullanılmış Active AirClean filtreyi evdeki çöpe atabilirsiniz.

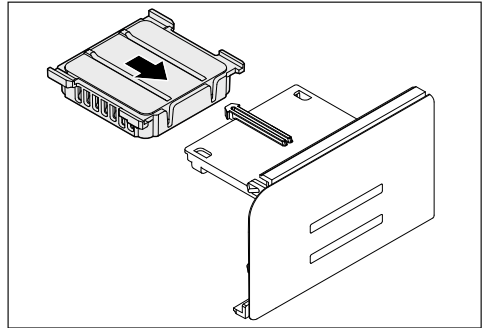

- Yeni Active AirClean filtreyi takınız.

Temizlik ve bakım

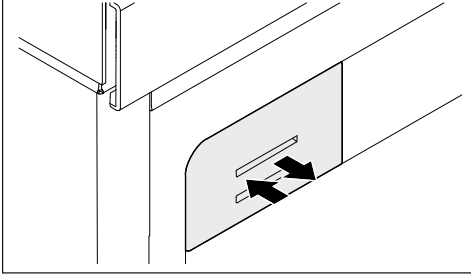

Otomatik buz çözme

Şarap dolabı otomatik buz çözme özelliğine sahiptir.

- Filtre kapağını sonuna kadar içeri bastırınız.

Kapı lastiğinin temizlenmesi

⚠ Hatalı temizlik sonucu hasar tehlikesi.

Kapı lastiği yağlanırsa veya greslenirse, kapı lastiği geçirgenleşebilir.

Kapı lastiğini yağ ile herhangi bir işleme tabi tutmayınız.

- Kapı lastiğini düzenli olarak sadece duru su ile temizleyiniz ve ardından bir bez ile iyice kurulayınız.

Havalandırma açıklıklarının temizlenmesi

Biriken tozlar enerji tüketimini artırır.

- Havalandırma açıklıklarını bir fırça veya elektrikli süpürge ile temizleyiniz (bunun için ör. Miele elektrikli süpürge'nin fırçasını kullanınız).

Temizlikten sonra

- Tüm parçaları şarap dolabına geri yerleştiriniz.
- Şarap dolabının gücünü açınız.
- Şarap şişelerini şarap dolabına koyunuz ve cihaz kapısını kapatınız.

Arızaların ve hataların çoğunu kendiniz giderebilirsiniz. Çoğu durumda yetkili servisi çağırmak zorunda kalmayacağınızdan zaman ve masraftan tasarruf edersiniz.

www.miele.com.tr/support/customer-assistance adresinde arızaların kullanıcı tarafından giderilmesine ilişkin ek bilgiler bulabilirsiniz.







Soğuk kaybını mümkün olduğunca düşük tutmak için arıza giderilene dek şarap dolabının kapısını mümkün olduğunca açmayınız.













Problem	Sebebe ve Çözüm
Kompresör giderek daha sık ve daha uzun çalışıyor ve şarap dolabı içindeki sıcaklık düşüyor.	Havalandırma açıklıklarının önü kapanmış veya açıklıklar tozlanmış olabilir. ■ Havalandırma açıklıklarının önünü kapatmayınız. ■ Havalandırma açıklıklarını düzenli olarak tozdan arındırınız.
	Cihazın kapısı sık sık açılmıştır. Veya cihaza çok sayıda şarap şişesi yeni konulmuştur. ■ Cihaz kapısını, sadece gerektiğinde ve mümkün olduğunca kısa bir süre için açınız. Gerekli sıcaklık bir süre sonra kendiliğinden tekrar ayarlanır.
	Cihaz kapısı düzgün kapanmamıştır. ■ Cihazın kapısını kapatınız. Gerekli sıcaklık bir süre sonra kendiliğinden tekrar ayarlanır.
	Ortam sıcaklığı çok yüksektir. Ortam sıcaklığı ne kadar yüksekse, kompresör de o kadar uzun çalışır. ■ “Kurulum” – “Kurulum yeri” bölümünde verilen bilgileri dikkate alınız.
	Şarap dolabı içindeki sıcaklık çok düşük bir değere ayarlanmıştır. ■ Sıcaklık ayarını düzeltiniz.

Sorunların giderilmesi











Şarap dolabında ortaya çıkabilecek genel sorunlar

Problem	Sebebe ve Çözüm
Cihaz kapısı uzun bir süredir açık olduğu halde bir uyarı sinyali verilmiyor.	<p>Bu bir hata değildir. Uyarı sesi ayar modunda kapatılmıştır. Sesli alarmı tekrar açmak istediğiniz takdirde:</p> <ul style="list-style-type: none">■  üzerine dokununuz.■  ortada gösterilene kadar ekranı sola veya sağa kaydırınız.■  üzerine dokununuz.■ Çubuk göstergelyi sağa kaydırarak istediğiniz ses seviyesini ayarlayınız.■ İstediyiniz ayarı, çubuk göstergelye dokunarak onaylayınız. <p>Uyarı ve sinyal sesleri açık olduğunda  orange gösterilir.</p>







Ekran bildirimleri

Uyarı	Sebebe ve Çözüm
Ekran da  sembolü yanıyor, şarap dolabı soğutmuyor ancak şarap dolabının kumandası ve iç aydınlatma çalışıyor.	<p>Fuar modu etkinleştirilmiştir.</p> <ul style="list-style-type: none">■  üzerine dokununuz.■  üzerine dokununuz.■  ortada gösterilene kadar ekranı sola veya sağa kaydırınız.■  üzerine dokununuz. <p>Fuar modu  devre dışı bırakıldıktan sonra şarap dolabının gücü kapatılır ve tekrar açılması gerekir.</p>
Ekran da hiçbir şey gösterilmiyor. Ekran karanlık.	<p>Şabat modu  etkinleştirilmiştir: İç aydınlatma kapalıdır ve şarap dolabı soğutmaya devam etmektedir.</p> <ul style="list-style-type: none">■ Siyah ekran üzerine dokununuz. <p> gösterilir.</p> <ul style="list-style-type: none">■  üzerine dokununuz. <p> sembolü turuncu renkte yanar.</p> <ul style="list-style-type: none">■ Yeniden  sembolüne dokununuz. <p>Şabat modu devre dışı iken,  sembolü beyaz renkte yanar.</p> <p>Enerji tasarruf modu etkinleştirilmiştir: Ekran a belirli bir süre dokunulmazsa, ekran enerji tasarrufu moduna geçer ve kararır.</p>

Sorunların giderilmesi

Uyarı	Sebeup ve Çözüm
Ekranında  yanıyor ve şarap dolabı kumanda edilemiyor.	Kilitleme fonksiyonu etkindir. ■ Şarap dolabının kilidini kısa bir süreliğine kaldırınız veya kilitleme fonksiyonunu tamamen kapatınız (bkz. “Ayarların değiştirilmesi” bölümü).
Ekranında  yanıyor ve ayrıca bir sinyal sesi duyuluyor.	ActiveAirClean filtre göstergesi  size ActiveAirClean filtrenin değiştirilmesi gerektiğini hatırlatır. ■ ActiveAirClean filtreyi değiştiriniz (bkz. “Temizlik ve bakım” – “ActiveAirClean filtrenin değiştirilmesi” bölümü). Ekranında  üzerine dokunarak ActiveAirClean filtrenin değiştirilmesini onaylayınız. Ekrandaki  söner.
Ekranında sarı renkte  yanıyor, ayrıca bir uyarı sinyali veriliyor ve iç aydınlatma yanıp sönüyor.	Kapı alarmı etkinleştirilmiştir. ■  üzerine dokununuz. Uyarı sinyali kapatılır,  söner ve iç aydınlatma tekrar kesintisiz olarak yanar.
Bir şarap soğutma bölümünde  kırmızı renkte yanıyor ve ayrıca bir uyarı sesi duyuluyor.	Sıcaklık alarmı etkinleştirilmiştir; ilgili şarap soğutma bölümü, ayarlanmış olan sıcaklığa bağlı olarak ya çok sıcak ya da çok soğuktur. ■  üzerine dokununuz.  söner ve uyarı sinyali kesilir. İlgili şarap soğutma bölümü sıcaklık göstergesinde yaklaşık 1 dakika boyunca, o ana kadar şarap soğutma bölümünde hakim olmuş olan en yüksek sıcaklık yanıp sönerek gösterilir. Ardından sıcaklık göstergesi şarap soğutma bölümündeki güncel sıcaklığı görüntüler. Yanıp sönen sıcaklık göstergesinden şu şekilde çıkabilirsiniz: ■ Şarap soğutma bölümünün sıcaklık göstergesine dokununuz. Gösterilen en yüksek sıcaklık silinir. Ardından sıcaklık göstergesinde tekrar şarap soğutma bölümünün o anki gerçek sıcaklığı görüntülenir. ■ Alarm durumunu ortadan kaldırınız.

Sorunların giderilmesi









Uyarı	Sebebe ve Çözüm
Ekranda  kırmızı renkte yanıyor ve ayrıca bir uyarı sinyali duyuluyor.	<p>Bir elektrik kesintisi görüntüleniyor: Şarap dolabının sıcaklığı son günlerde veya saatlerde bir elektrik kesintisi dolayısıyla geçici olarak çok yükselmiştir.</p> <p>■  üzerine dokununuz.</p> <p> söner ve uyarı sinyali kesilir.</p> <p>Sıcaklık göstergesinde yaklaşık 1 dakika boyunca, o ana kadar şarap dolabında hakim olmuş olan en yüksek sıcaklık yanıp sönenek gösterilir. Ardından sıcaklık göstergesi güncel sıcaklığı görüntüler.</p> <p>Yanıp sönen sıcaklık göstergesinden şu şekilde çıkabilirsiniz:</p> <p>■ Sıcaklık göstergesine dokununuz.</p> <p>Gösterilen en yüksek sıcaklık silinir. Ardından sıcaklık göstergesinde tekrar o anki gerçek sıcaklık görüntülenir. Ardından şarap dolabı son sıcaklık uyarı ile çalışmaya devam eder.</p> <p>■ Alarm durumunu ortadan kaldırınız.</p>
Ekranda  kırmızı renkte yanıyor ve duruma göre F harfini ve rakamlar içeren bir hata kodu gösteriliyor. Ayrıca bir sinyal sesi duyuluyor.	<p>Bir arıza söz konusudur.</p> <p>■ Ekrandaki  üzerine dokunarak uyarı sinyalini kapatınız.</p> <p>■ Yetkili servisi arayınız.</p> <p>Arıza bildirimini için görüntülenen hata koduna ek olarak şarap dolabının model tanımı ve seri numarası da gereklidir. Bu bilgileri doğrudan görüntüleyebilirsiniz:</p> <p>■ Bunun için ekrandaki  üzerine dokununuz.</p> <p>Ekranda gerekli cihaz verileri gösterilir.</p> <p> ile onaylayarak bilgi ekranından çıkarsınız ve hata kodu yeniden gösterilir.</p> <p>Şarap dolabının gücünü doğrudan hata göstergesi üzerinden de kapatabilirsiniz.</p> <p>Bir cihaz hatası görüntülenmektedir: bu bildirim önceliğe sahiptir ve o anda gerçekleştirmekte olduğunuz ayarları derhal iptal eder.</p> <p>Cihaz hataları mevcut bir kapı ve/veya sıcaklık alarmından öncelikli olarak görüntülenir.</p>

İç aydınlatma

Problem	Sebebe ve Çözüm
---------	-----------------

⚠ Açıkta duran elektrik taşıyan parçalar sonucu elektrik çarpma tehlikesi. Lamba kapağının çıkarılması sonucunda elektrik taşıyan parçalara temas edebilirsiniz. Lamba kapağını çıkarmayınız. LED aydınlatma sadece yetkili servis tarafından tamir edilmeli ve değiştirilmelidir.

⚠ LED aydınlatma sonucu yaralanma tehlikesi. Bu aydınlatma RG2 risk grubu olarak sınıflandırılmıştır. Kapak bozursa gözler zarar görebilir. Lamba kapağı hasarlı ise aydınlatmaya optik aletlerle (büyüteç vb.) yakından bakmayınız.

Problem	Sebebe ve Çözüm
İç aydınlatma çalışmıyor.	Şarap dolabının gücü açılmamıştır. ■ Şarap dolabının gücünü açınız.
	Şabat modu  etkinleştirilmiştir: Ekran karanlıktır ve şarap dolabı soğutmaktadır. ■ Siyah ekran üzerine dokununuz.  gösterilir. ■  üzerine dokununuz.  sembolü turuncu renkte yanar. ■ Yeniden  sembolüne dokununuz. Şabat modu devre dışı bırakıldığında,  beyaz renkte yanar.
	İç aydınlatma kapı açıkken, aşırı ısınmaya karşı yaklaşık 15 dakika sonra otomatik olarak kapanır. Eğer sebep bu değilse bir arıza söz konusudur. ■ Yetkili servisi arayınız.
İç aydınlatma cihaz kapısı kapalıyken de yanıyor.	Bu bir hata değildir. Sergileme ışığı açıktır. ■ Sergileme ışığını kapatmak için ekrandaki sergileme ışığı  sensörlü tuşuna dokununuz.  sensörlü tuşu artık turuncu renkte yanmaz.

Müşteri hizmetleri

www.miele.com/service adresinde, arızaların kullanıcı tarafından giderilmesine ve Miele yedek parçalarına ilişkin bilgiler sunulmaktadır.

Arızalarda iletişim

Kendi başınıza gidemediğiniz arızaları, örneğin Miele bayiinize veya Miele yetkili servisine bildiriniz.

Miele yetkili servisi için www.miele.com/service adresinden randevu talebinde bulunabilirsiniz.

Miele yetkili servisinin iletişim bilgilerini bu dokümanın sonunda bulabilirsiniz.

Yetkili servisin cihazın model tanımına ve seri numarasına (İmalat/Seri/No.) ihtiyacı olacaktır. Her iki bilgiyi, cihazın iç kısmındaki tip etiketinde veya modele bağlı olarak ayar modunda 'Bilgiler' **i** altında bulabilirsiniz.

EPREL Veritabanı

1 Mart 2021 tarihinden itibaren, enerji tüketimi işaretine ve Eko-tasarım gerekliliklerine ilişkin bilgiler Avrupa Ürün Veritabanı'nda (EPREL) bulunabilir. Ürün veritabanına <https://eprel.ec.europa.eu/> bağlantısından erişebilirsiniz. Burada sizden model kodunu girmeniz istenir.

Model kodunu, cihazın iç kısmındaki tip etiketinde veya modele bağlı olarak ayar modunda 'Bilgiler' **i** altında bulabilirsiniz.

Klasse/Class		Ap-Typ/AP-Type	Bruttototal/Gross Capacity	Gefriervermögen/Freezing Capacity
Classe/Classe		AP-Type/AP-Tipo	Volume Brut/Capacity Bruta	Pouvoir de Congel/Capac. Congeladora
SN-ST			XXX I	
Nutzinhalt Net Capacity	Ges Tot	/K /R	/G /F	/WEIN / KALT /WINE / CHILL
Volumen Volume U e	Tot	/R /F	/C /C	
Capac. Util	Tot	/F /C	/MINO /CHILL	
				R600a: XXg

Garanti

Garanti süresi 2 yıldır.

Bu konuda daha fazla bilgiyi cihazla birlikte verilen garanti şartları kitapçığından edinebilirsiniz.

Çok amaçlı mikrofiber bez

Mikrofiber bez paslanmaz çelik yüzeylerden, cihaz panellerinden, pencerelerden, mobilyalardan, araba camlarından vb. parmak izlerinin ve hafif kirlerin çıkarılmasına yardımcı olur.

MicroCloth seti

MicroCloth seti bir adet standart bez, bir adet cam bezi ve bir adet de parlatma bezinden oluşur.

Bezler yırtılmaya karşı son derece dayanıklı ve sağlamdır. Bu bezler, çok ince mikro lifleri sayesinde yüksek temizlik performansı sağlarlar.

MicroCloth HyClean

MicroCloth HyClean, yırtılmaya karşı son derece dayanıklı ve sağlam çok amaçlı bir antibakteriyel bezdir. Kuru veya nemli, temizlik maddeli veya temizlik maddesiz kullanılabilir.

Koku filtresi (Active AirClean filtre)

Active AirClean filtre, şarap dolabında ideal bir hava değişimi ve böylece yüksek bir hava kalitesi sağlar.

Sonradan satın alınabilen aksesuarları Miele Webshop mağazasından sipariş edebilirsiniz. Ayrıca, bu ürünleri Miele yetkili servislerinden (bu kullanım kılavuzunun son sayfasına bakınız) ve Miele bayilerinden de satın alabilirsiniz.

Kurulum

Kurulum yeri

⚠ Devrilen cihaz sonucu zararlanma ve maddi zarar tehlikesi.
Cihaz çok ağırdır ve cihaz kapısı açılınca öne doğru devrilmeye meyillidir. Cihaz monte edilene kadar cihaz kapısını (kapılarını) kapalı tutunuz. Cihaz kullanım ve montaj kılavuzuna uygun olarak montaj nişine tespit edilmiş olmalıdır.

⚠ Isı yayan cihazlar sonucu yangın ve hasar tehlikesi.
Isı yayan cihazlar tutuşabilir ve şarap dolabının alev almasına sebep olabilir. Şarap dolabı bir ocağın altına kurulmamalıdır.

⚠ Yüksek nem oranı sonucu hasar tehlikesi.
Havadaki nem oranı yüksekse, şarap dolabının dış yüzeylerinde yoğuşma suyu oluşabilir. Bu yoğuşma suyu cihazın dış yüzeylerinde korozyona sebep olabilir. Şarap dolabını yeterli havalandırmaya sahip, kuru ve/veya klimalı bir mekana kurunuz. Lütfen kurulumun ardından cihaz kapısının doğru kapandığından ve belirtilen havalandırma açıklıklarına uyulduğundan emin olunuz.

⚠ Buhar tahliye eden cihazlar nedeniyle hasar tehlikesi.

Şarap dolabının arkasında bulunan buhar tahliye eden cihazlar şarap dolabına hasar verebilir.

Şarap dolabının arkasında hava veya buhar tahliye eden cihazlar bulunmamalıdır. Ayrı bir hava tahliyesi sağlayın veya cihazlar arasına bir ayırıcı panel monte ediniz.

⚠ Açık alev sonucu yangın ve hasar tehlikesi.

Açık alevler şarap dolabını tutuşturabilir.

Mum gibi açık alev kaynaklarını şarap dolabından uzak tutunuz.

Kuru ve iyi havalandırılan bir yere kurulması uygundur.

Kurulum yeri seçiminde, şarap dolabının bir radyatörün, sobanın veya başka bir ısı kaynağının hemen yanına kurulması durumunda enerji tüketiminin arttığını unutmayınız. Doğrudan güneş ışığından da kaçınılmalıdır.

Oda sıcaklığı ne kadar yüksekse, kompresör de o kadar uzun çalışır ve enerji tüketimi de o kadar fazla olur.

Şarap dolabının montajı sırasında ayrıca şunları da dikkate alınız:

- Priz cihazın arkasında kalmamalı ve acil bir durumda ulaşılabilir bir yerde olmalıdır.
- Titreşim sonucu zarar görebileceğinden, şarap dolabının fişi ve güç kablosu şarap dolabının arka yüzüne temas etmemelidir.
- Ayrıca, bu şarap dolabının arkasındaki prizlere başka cihazlar da bağlanmamalıdır.

- Şarap dolabının kurulumu sırasında, güç kablosunun sıkışmamasına veya zarar görmemesine dikkat ediniz.
- Grup prizler veya elektrik dağıtım panoları ve başka elektronik cihazlar (örneğin halojen trafolar gibi), cihazın arkasında konumlandırılmamalı ve kullanılmamalıdır.
- Kurulum yerinin zemini yatay, düz ve çevresindeki zemin ile aynı yükseklikte olmalıdır.

⚠ Cam kırılmasından dolayı yaralanma tehlikesi!
Cam kırılmasından dolayı yaralanma tehlikesi!
Deniz seviyesinden yüksekliği 1500 metreden fazla yerlerde cihaz kapısının camı değişen hava basıncı nedeniyle kırılabilir! Kırılan camın keskin kenarları ciddi yaralanmalara sebep olabilir!

İklim sınıfı

Bu şarap dolabı belirli bir iklim sınıfına (ortam sıcaklığı aralığı) yönelik olarak üretilmiştir ve bu iklim sınıfının sınırlarına uyulmalıdır. İklim sınıfı şarap dolabının içinde bulunan tip etiketinde yazılıdır.

İklim sınıfı	Ortam sıcaklığı
SN	10 ila 32 °C arası
N	16 ila 32 °C arası
ST	16 ila 38 °C arası
T	16 ila 43 °C arası
SN-ST	10 ila 38 °C arası
SN-T	10 ila 43 °C arası

Düşük bir ortam sıcaklığı kompresörün daha uzun süre durmasına, bu da şarap dolabının gerekli sıcaklığı koruyamamasına sebep olur.

Hava girişi ve çıkışı

Havalandırma, şarap dolabı bazasında bulunan havalandırma ızgarası üzerinden gerçekleşir.

⚠ Yetersiz havalandırma sonucu yangın ve hasar tehlikesi.

Şarap dolabı yeterli havalandırılmadığında, kompresör daha sık devreye girip daha uzun bir süre çalışır. Bu durum enerji tüketiminin artmasına ve kompresörün aşırı ısınmasına sebep olabilir, bu da kompresörün bozulmasına yol açabilir.

Şarap dolabının yeterince hava almasına dikkat ediniz.

Belirtilen havalandırma açıklıklarına mutlaka uyunuz.

Havalandırma ve hava tahliye açıklıklarının önü kapanmamalı veya açıklıklar kapatılmamalıdır.

Ayrıca bu açıklıkların düzenli olarak tozdan arındırılması gerekir.

Side-by-side (yan yana)

Bu şarap dolabı başka bir soğutucu ile yan yana (side-by-side) kurulabilir.

Side-by-side montaj seti yetkili bayilerden veya yetkili servisten edinilebilir.

Şarap dolabınız için hangi kombinasyonların mümkün olduğunu yetkili bayinizden öğreniniz!

Cihazların bağlanması side-by-side montaj kitinin kullanım kılavuzunda açıklanmıştır.

Kurulum

Kapı açılma yönünün değiştirilmesi

⚠ Kapının ağır olması nedeniyle yaralanma ve hasar tehlikesi vardır. Kapının açılma yönü tek bir kişi tarafından değiştirilirse, yaralanma ve hasar tehlikesi artar.

Kapının açılma yönünü mutlaka 2. bir kişinin yardımıyla değiştiriniz.

⚠ Kapak menteşesinde ezilme tehlikesi.

Parmaklar menteşe alanında sıkışabilir.

Kapıyı açarken ve kapatırken elinizi kapak menteşesinden uzak tutunuz.

Şarap dolabı sağa doğru açılan bir kapı ile teslim edilir. Kapının sola doğru açılması gerekiyorsa, şarap dolabını nişin içine monte etmeden önce kapının açılma yönü değiştirilmelidir (bkz. birlikte verilen montaj talimatı).

Faydalı bilgi: Kapı açılma yönü değiştirilirken cihaz kapısının ve zemininizin zarar görmesini önlemek için şarap dolabının önüne uygun bir örtü seriniz.

⚠ Bedensel yaralanma ve maddi zarar tehlikesi!

Cam kapı yerinden çıkıp aşağı düşebilir!

Kapı açılma yönünü değiştirirken tüm sabitleme parçalarını sıkıca vidalamaya dikkat ediniz.

Kapı lastiğine zarar vermemeye dikkat ediniz. Kapı lastiği zarar görürse, cihaz kapısı doğru kapanmayabilir veya soğutma yetersiz kalabilir!

Cihaz kapısının açılma açısının sınırlandırılması

Kapı menteşeleri fabrikada, cihaz kapısı geniş açıyla açılacak şekilde ayarlanmıştır.

Cihaz kapısı açılma açısının yaklaşık 90° ile sınırlandırılması gerektiğinde, modele bağlı olarak (KWTUS 7096, 7196) bu sınırlandırma menteşeden ayarlanabilir.

Kapı açılma açısı sınırlandırma pimleri, cihaz monte edilmeden önce takılmalıdır.

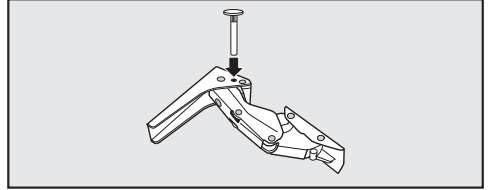

■ Cihazla birlikte verilen kapı açılma açısı sınırlandırma pimlerini, üstten menteşelere takınız.

Cihaz kapısının açılma açısı artık 90° ile sınırlandırılmıştır.

Kurulum

KWTUS 7096

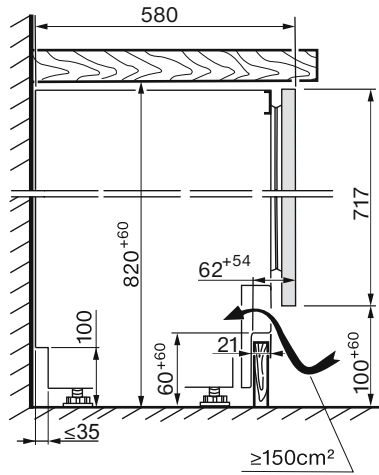
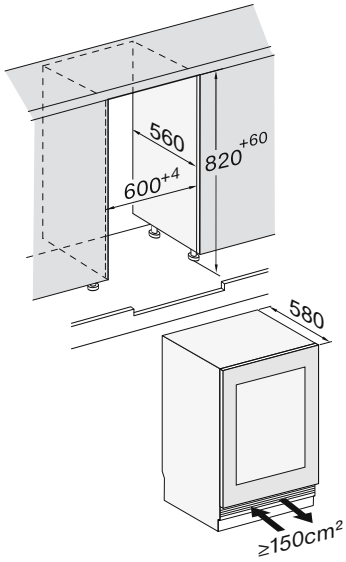



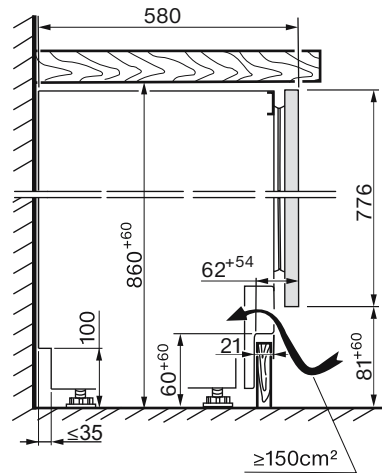
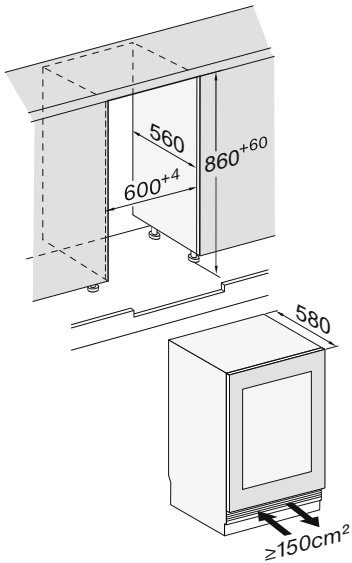







KWTUS 7196

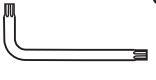

Şarap dolabının montajı

Şarap dolabının montajı için şu aletlere ihtiyacınız olacaktır:

TX 15, TX 20 	13
	
TX 15 	6
	
8	
	
	
	

Faydalı bilgi: Birlikte verilen metal çubuğu güvenli bir yerde saklayınız. Arka cihaz ayaklarının ayarlanması için gerekecektir.

Şarap dolabının hazırlanması

- Şarap dolabını tezgah altı nişinin hemen önüne yerleştiriniz.
- Baza panelini yandan tutunuz ve öne doğru çekerek çıkarınız.

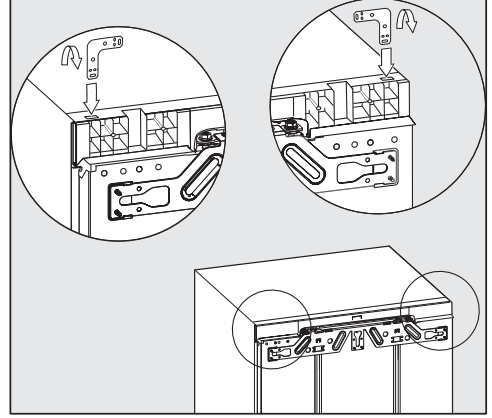

- Braketi cihaz üst panelindeki yuvaya sokunuz.
- Braketi delikli yerden bükünüz.

Şarap dolabını içeri itme

 Elektrik kablosu için hasar tehlikesi.

Şarap dolabının içeri itilmesi sırasında elektrik kablosu sıkışabilir ve hasar görebilir.

Şarap dolabını nişin içine dikkatli bir şekilde itiniz.

 Zeminde hasar tehlikesi.

Şarap dolabının hareket ettirilmesi zeminde hasara yol açabilir.

Şarap dolabını hassas zeminler üzerinde dikkatli bir şekilde hareket ettiriniz.

 Ayaklarda hasar tehlikesi.

Ayaklar kırılabilir.

Şarap dolabını, sadece ayaklar neredeyse tamamen içeri sokulmuş durumdayken tezgah altı nişinin içine sokunuz.

Kurulum

Faydalı bilgi: İçeri sokmadan önce her iki arka ayağı yarım tur çevirerek gevşetiniz. Böylece, cihaz içeri sokulduktan sonra ayaklar ön taraftan daha kolay ayarlanabilir (bkz. “Şarap dolabının hizalanması” bölümü).

■ Elektrik kablosunu, monte edildikten sonra şarap dolabının elektrik bağlantısı kolayca yapılabilecek şekilde yerleştiriniz.

Faydalı bilgi: Fişe bir parça ip bağlayınız ve bu şekilde, cihazın içeri itilmesini kolaylaştırmak üzere elektrik kablosunu “uzatınız”.

Ardından elektrik kablosunu ipin diğer ucundan çekerek dolaptan geçiriniz.

Şarap dolabı tezgah altı nişin içine çok fazla itilirse, montajın ardından dekor kapak, cihaz kapısını düzgün bir şekilde kapatamaz. Bu da buzlanmaya, yoğunlaşma suyu oluşmasına ve enerji tüketiminin artmasına yol açabilecek başka fonksiyon bozukluklarına sebep olabilir.

Şarap dolabını, cihaz gövdesi ile dolap yan panellerinin ön kenarı arasında her yerden **42 mm** mesafe kalacak şekilde nişin içine itiniz.

■ Cihazı, menteşelerin ön kenarları mutfak dolabı yan panelinin üst ve alt ön kenarıyla sıfır oluncaya dek montaj nişinin içine itiniz.

Bu şekilde dolap panellerinin ön kenarları ile **42 mm**'lik bir mesafe her yerde korunur.

Kapak durdurma parçaları (ses stoperleri, kapak lastiği vb.) olan mutfak dolaplarında, 42 mm'lik mesafenin korunması için bu kapak durdurma parçalarının montaj ölçüleri dikkate alınmalıdır.

- Şarap dolabını ilgili montaj ölçüsü kadar öne çekiniz.
- Kapak durdurma parçalarının ön yüzleri ile **42 mm**'lik mesafenin korunup korunmadığını bir kez daha kontrol ediniz.

Faydalı bilgi: Mümkünse, kapak durdurma parçalarını çıkarınız ve şarap dolabını, tüm tespit braketleri mutfak dolabı yan panelinin üst ve alt ön kenarına dayanıncaya kadar montaj nişinin içine itiniz.

Şarap dolabının hizalanması

Şarap dolabı tezgah altı nişine üstten sabitlendiğinde, şarap dolabı zemin ile mutfak tezgahı arasında hafif sıkıca durmalıdır.

- Niş yüksekliğine uygun olarak ön ve arka ayakları dönüşümlü olarak çevirerek uzatınız ve şarap dolabını teraziye alınız.

Yapmanız gereken işlem adımları:

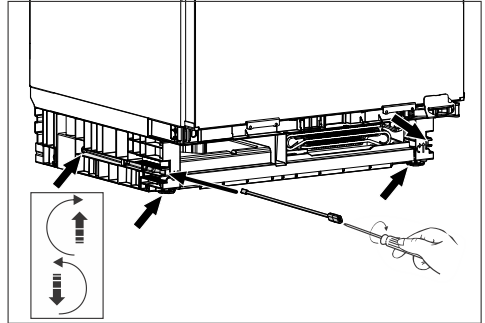

- Her iki arka ayağı, birlikte verilen çubuğu ve bir düz tornavida kullanarak cihaz bazasının sağ ve sol ön tarafındaki vidalarla ayarlayınız.
- Her iki ön ayağı, arka ayaklarla dönüşümlü şekilde çevirerek uzatınız. Maksimum ayar aralığı 6 cm'dir.

Faydalı bilgi: Ayaklar çevrilerek bir miktar uzatıldıktan sonra, bunlar bir tornavida ile ayağın alt tarafından da ayarlanabilir.

Havalandırma ızgarasına takılan sert köpük parça ① ile birbirinden ayrı hava kanalları oluşturulur ve cihaz arızası önlenir.

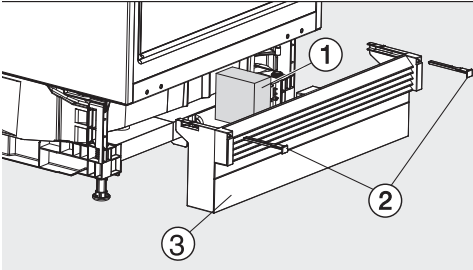

■ Havalandırma ızgaralı ③ baza panelini geri takınız, fakat henüz sabitlemeyiniz.

Kesintisiz dolap süpürgeliği takılmayacaksa:

■ Baza panelini ③, havalandırma açıklığı ve bitişik dolap süpürgeli bir hat oluşturacak şekilde öne doğru çekiniz.

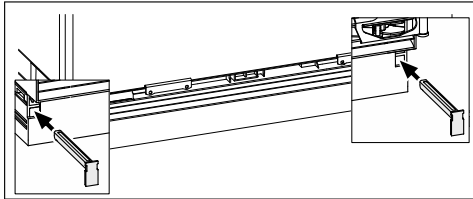

■ Baza panelini sıkıca tutunuz ve birlikte verilen kilit sürgüleri ② ile sağ ve sol taraftan sabitleyiniz.

Baza paneli takılıken, arka ayaklar yalnızca baza paneli tamamen içeri sokulduysa ayarlanabilir. Aksi takdirde çubuğun uzunluğu yeterli olmaz.

Kesintisiz dolap süpürgeliği takılacaksa:

■ Havalandırma ızgaralı ③ baza panelini tamamen şarap dolabına dayayınız ve kilit sürgüleri ② ile sağ ve sol taraftan sabitleyiniz.

Kesintisiz bir dolap süpürgeliği takılacaksa, bu süpürgelik, şarap dolabının havalandırılması için baza yüksekliğine göre kesilmelidir.

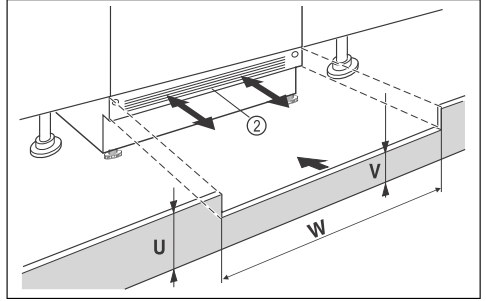

■ Dolap süpürgeliği yüksekliğini (U) keserek ayarlayınız.

■ Niş genişliği (W) boyunca, cihazın baza panelinin ② altında süpürgelik yüksekliğini (V) ayarlayınız.

Kurulum

Şarap dolabının daha yüksek mutfak dolabı kapaklarıyla hizalanması

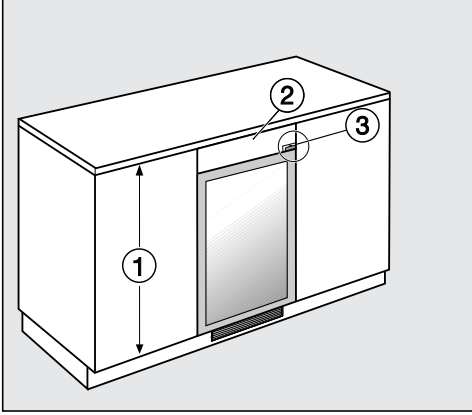

Yanlardaki mutfak dolaplarının ① kapakları şarap dolabının kapısından daha yüksekse, şarap dolabı bir kapama paneli ② ile yanlardaki mutfak dolabı kapaklarına uyumlu hale getirilebilir.

Kapama paneli tam olarak uygun ölçüde hazırlanmış olmalıdır. Kapama panelini (modele bağlıdır) uyumlu hale getirme sırasında kapı menteşesine ③ dikkat ediniz.

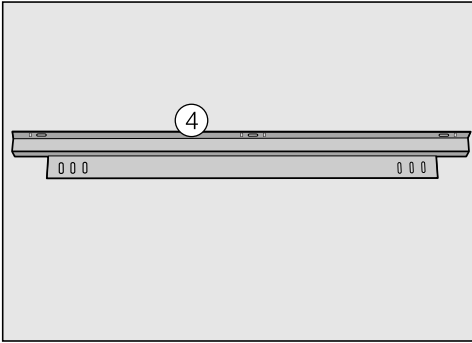

Kapama panelini sabitlemek için bir tespit braketine ④ ihtiyacınız vardır. Bu tespit braketini Miele yetkili servisinden veya bayiden satın alabilirsiniz. Tespit braketini şarap dolabının üzerine monte edilir:

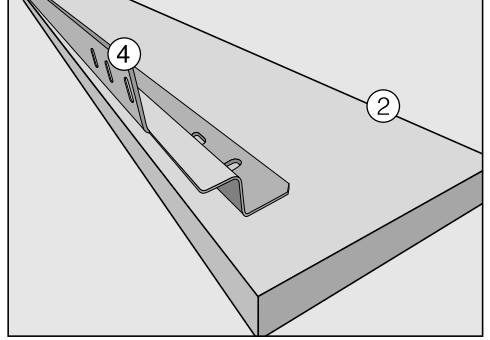
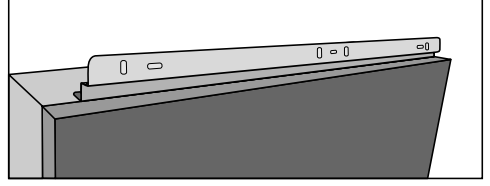

- Tespit braketini ④ kapama panelinin ② arka yüzüne sabitleyiniz.
- Şarap dolabını, öne doğru eğebileceğiniz konuma gelene kadar çekerek nişten çıkarınız.
- Kapama panelindeki ② tespit braketini ④, vidaları hafifçe sıkarak şarap dolabına sabitleyiniz.
- Kapama panelini, çıkıntısız bir ön yüz elde edilene kadar şarap dolabının kapısına uygun hizalayınız.
- Vidaları sıkınız.
- Şimdi şarap dolabını nişin içine itebilirsiniz.

Şarap dolabının nişin içinde sabitlenmesi

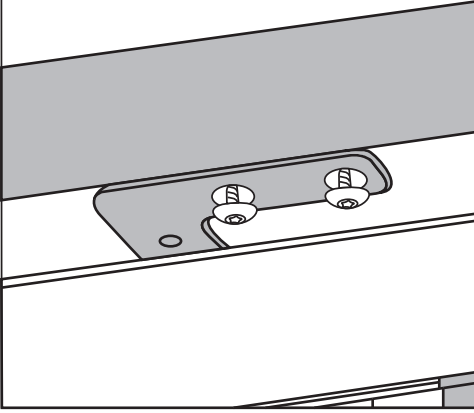

- Şarap dolabını, iki vida ile tezgahın altına vidalayınız.

Kurulum

Elektrik bağlantısı

Cihaz, sadece cihaz ile birlikte verilen güç kablosuyla topraklı bir prize bağlanmalıdır.

Cihazı prize erişim mümkün olacak şekilde yerleştiriniz. Prize kolayca erişim mümkün değilse, kurulum yerinde tüm kutuplar için bir yalıtım donanımı bulunmasını sağlayınız.

⚠ Aşırı ısınma sonucu yangın tehlikesi.

Cihazın çoklu priz ve uzatma kablosu üzerinden çalıştırılması kablonun aşırı yüklenmesine sebep olabilir.

Güvenlik sebeplerinden dolayı çoklu priz ve uzatma kablosu kullanmayınız.

Elektrik tesisatı geçerli standartlara (Almanya'da VDE 0100) uygun olmalıdır.

Güvenlik sebeplerinden dolayı cihazın elektrik bağlantısı için ev tesisatında,  tipi bir çakak akım rölesinin (RCD) kullanılmasını tavsiye ederiz.

Hasarlı bir güç kablosu, sadece aynı türden özel bir güç kablosu ile değiştirilmelidir (Miele yetkili servisinden edinilebilir). Güvenlik sebeplerinden dolayı güç kablosu, sadece Miele tarafından yetkilendirilmiş uzman bir teknisyen veya Miele yetkili servisi tarafından değiştirilmelidir.

Anma gücü ve uygun sigorta değerlerine dair bilgiler bu kullanım kılavuzunda veya tip etiketinde verilmiştir. Bu verileri kurulum yerindeki elektrik bağlantısı verileri ile karşılaştırınız. Şüphe halinde bir elektrik teknisyenine danışınız.

Bağımsız veya şebeke senkronizasyonu olmayan bir enerji besleme sisteminde (örneğin mikro şebekeler, yedekleme sistemleri) kesintili veya kesintisiz işletim mümkündür. Bu türden bir işletim için enerji besleme sisteminin,

EN 50160 standardı gerekliliklerini veya benzeri gereklilikleri karşılaması zorunludur.

Ev tesisatında ve bu Miele ürününde öngörülen koruyucu tedbirler, fonksiyon ve çalışma şekli bakımından mikro şebeke işletiminde veya şebeke senkronizasyonu olmayan işletimde de sağlanmalı veya tesisatta eşdeğer tedbirler uygulanmalıdır. Bunlar, örneğin güncel VDE-AR-E 2510-2 yayınında açıklanmıştır.

Cihazın elektrik bağlantısı

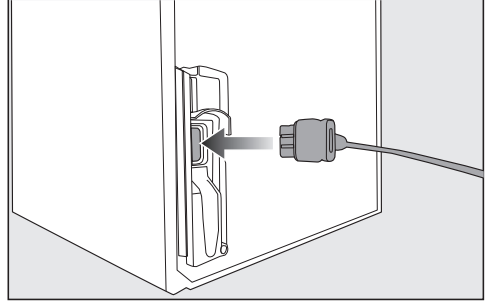

- Cihaz konektörünü cihazın arka yüzüne takınız.
- Cihazın elektrik fişini prize takınız.
- Cihaz artık elektrik şebekesine bağlanmıştır.

Miele, bu şarap dolabının 2014/53/AB Direktifine uygun olduğunu beyan eder.

AB Uygunluk Beyanı'nın tam metni aşağıdaki internet adreslerinden birinden edinilebilir:

- miele.com.tr adresinde Ürünler/Karşıdan İndirmeler sayfasından
- <https://miele.com.tr/kilavuzlar> adresindeki Servis, Bilgi talebi sayfasından ürün adı veya seri numarası girilerek

Frekans bandı	2,4000 GHz – 2,4835 GHz
---------------	----------------------------

Maksimum iletim gücü	<100 mW
----------------------	---------

Telif hakları ve lisanslar

İletişim modülünün kullanımı ve kumandası için Miele, kendi yazılımlarını ya da Açık Kaynak lisans koşulları kapsamında olmayan üçüncü taraf yazılımlarını kullanmaktadır. Bu yazılımlar/yazılım bileşenleri telif hakları ile korunur. Miele'nin ve üçüncü tarafların telif haklarına saygı gösterilmesi gerekmektedir.

Ayrıca cihaza entegre edilmiş iletişim modülünde Açık Kaynak lisans koşulları bağlamında aktarılabilir olan yazılım bileşenleri de mevcuttur. İlgili telif hakkı bildirimleriyle birlikte, mevcut Açık Kaynak bileşenlerine, geçerli lisans koşullarının kopyalarına ve diğer bilgilere, bir web tarayıcısı üzerinden IP ile yerel olarak ([http\[s\]://<ip adresi>/Licenses](http[s]://<ip adresi>/Licenses)) ulaşabilirsiniz. Orada ifade edilen Açık Kaynak lisans koşullarıyla ilgili yükümlülük ve garanti düzenlemeleri, sadece ilgili hak sahipleriyle ilgili olarak geçerlidir.

Satış ve Pazarlama Şirketinin Adresi:

Miele Elektrikli Aletler Dış Ticaret ve Pazarlama Ltd. Şti
Fatih Sultan Mehmet Mah. Poligon Cad. Buyaka 2 Sitesi
C Kule 2. Blok, No.8/B Kat 1
34771 Tepeüstü-Ümraniye / İstanbul
Türkiye

Müşteri Hizmetleri: 444 11 22

E-Mail: info@miele.com.tr

İnternet: www.miele.com.tr

EEE yönetmeliğine uygundur

Üretici Adresi:

Almanya
Miele & Cie. KG
Carl-Miele-Straße 29
33332 Gütersloh

KWTUS 7074 ..., KWTUS 7096 ..., KWTUS 7196 ...