

















Instruções de utilização Frigorífico



Antes da montagem, instalação e colocação em funcionamento, é **imprescindível** que leia as instruções de utilização e montagem. Desta forma, não só se protege, como também evita danos.

Índice

Medidas de segurança e precauções	5
O seu contributo para a proteção do ambiente	15
Instalação	16
Local de instalação.....	16
Classe climática.....	17
Requisitos de arejamento e ventilação	17
Instalação de vários aparelhos de frio lado a lado.....	18
Instalação Side-by-Side	18
Alterar o sentido de abertura da porta.....	18
Montagem dos distanciadores de parede fornecidos	19
Instalar o aparelho de frio.....	19
Alinhar o aparelho de frio.....	20
Integrar o aparelho de frio numa bancada de cozinha	21
Dimensões do aparelho.....	23
Ligação elétrica.....	32
Poupar energia	33
Descrição do aparelho	34
Vista geral do aparelho	34
Painel de comandos com visor inicial	36
Modo de regulação 	36
Selecionar a função desejada no modo de regulação 	38
Arrumação interior.....	39
Mudar a posição da prateleira da porta/compartimento para garrafas.....	39
Deslocar ou retirar o suporte de garrafas.....	39
Ajustar a prateleira.....	39
Deslocar a prateleira dividida.....	39
Ajustar a prateleira dividida	40
Espaço para um tabuleiro	40
Alterar o posicionamento do filtro contra odores	40
Acessórios fornecidos em conjunto	41
Alterar a posição da prateleira para garrafas	41
Prender os suportes de ovos	41
Deslocar ou retirar o suporte de garrafas.....	41
Acessórios opcionais	42
Ligar e desligar o aparelho	43
Antes da primeira utilização.....	43
Ligar o aparelho de frio.....	43
Ligar o aparelho de frio	43
Desligar o aparelho de frio	43
No caso de ausência prolongada	43

A temperatura correta	44
Indicação de temperatura	44
Regular a temperatura	44
Valores de regulação possíveis.....	44
Arrefecimento rápido e DynaCool	45
Ligar ou desligar DynaCool 	46
Regulações suplementares	47
Explicações sobre as respetivas regulações	47
Modo Festa 	47
Modo Férias 	47
Ligar a função de bloqueio  / 	47
Modo Sabbat 	48
Alterar o período de tempo até o alarme de porta aberta soar 	49
Miele@home.....	49
Alterar o volume dos sinais sonoros e de alarme  / 	51
Alterar a luminosidade do visor 	51
Desativar o modo de demonstração 	51
Repór as regulações de fábrica 	51
Informações 	52
Indicador de substituição do filtro de odores 	52
Modo de limpeza 	52
Armazenar alimentos no compartimento frigorífico	54
Várias zonas de refrigeração	54
Armazenar os alimentos embalados ou sem estarem embalados?	55
Colocar os alimentos na gaveta DailyFresh	56
Gaveta DailyFresh	56
Limpeza e manutenção	58
Descongelar	58
Indicações sobre o produto de limpeza	58
Preparar o aparelho de frio para a limpeza	59
Limpar o interior.....	59
Lavar os acessórios à mão ou na máquina de lavar louça	59
Remover e desmontar os acessórios para a limpeza.....	60
Limpeza do aparelho e paredes laterais.....	62
Limpar a junta da porta.....	63
Limpar as zonas de arejamento e ventilação.....	63
Depois da limpeza.....	63
Resolver problemas	64
Serviço de assistência técnica	69
Contacto no caso de avarias	69

Índice

Base de dados EPREL	69
Garantia	69
Informações	70
Declaração de Conformidade	70
Direitos de autor e licenças	70

Medidas de segurança e precauções

Este aparelho de frio cumpre as normas de segurança em vigor. A utilização inadequada pode, contudo, resultar em lesões nas pessoas e danos materiais.

Leia as instruções de utilização e montagem atentamente antes de colocar o aparelho de frio em funcionamento. Contêm informações importantes sobre a instalação, segurança, utilização e manutenção. Desta forma, não só se protege, como também evita danos no aparelho de frio.

Conforme a norma CEI 60335-1, a Miele chama expressamente a atenção para o facto de que as informações disponíveis relacionadas à instalação do aparelho de frio, assim como as indicações de segurança e avisos devem ser obrigatoriamente lidos e cumpridos.

A Miele não assume qualquer responsabilidade por danos ocorridos devido à inobservância destas indicações.

Guarde as instruções de utilização e montagem e transmita-as a um eventual futuro proprietário.

Medidas de segurança e precauções

Uso adequado

▶ O aparelho de frio destina-se a uso doméstico e em condições de instalação equiparáveis ao uso doméstico como, por exemplo, em lojas, escritórios e condições de trabalho similares:

- em propriedades agrícolas;
- de clientes em hotéis, motéis, pousadas e outros ambientes domésticos típicos.

Este aparelho de frio não se destina a ser utilizado no exterior.

▶ Utilize o aparelho de frio somente no contexto doméstico habitual para arrefecer e armazenar alimentos.

O aparelho de frio não é adequado para congelar alimentos.

Quaisquer outras utilizações não são permitidas.

▶ O aparelho de frio não é adequado para armazenamento e refrigeração de medicamentos, plasma sanguíneo, preparados laboratoriais ou matérias e produtos semelhantes submetidos aos regulamentos de dispositivos médicos. O uso inadequado do aparelho de frio pode ter como resultado danos ou a deterioração dos produtos armazenados. Além disso, o aparelho de frio não se destina a funcionar em áreas potencialmente explosivas.

A Miele não se responsabiliza por danos causados pelo uso inadvertido ou por utilização incorreta.

▶ As pessoas (incluindo as crianças) que, devido às suas capacidades físicas, sensoriais ou psíquicas ou ainda por inexperiência ou desconhecimento, não estejam em condições de utilizar o aparelho de frio com segurança, terão de estar sob vigilância durante a utilização.

Estas pessoas só podem utilizar o aparelho de frio sem serem vigiadas se lhes foi explicado o seu funcionamento de forma que o possam utilizar com segurança e tenham capacidade para reconhecer os perigos daí resultantes.

Crianças em casa

▶ As crianças menores de 8 anos devem ser mantidas afastadas do aparelho, a menos que sejam continuamente supervisionadas.

▶ As crianças a partir de oito anos de idade só podem utilizar o aparelho sem serem vigiadas se lhes foi explicado o seu funcionamento de forma que o possam utilizar com segurança. As crianças devem ter capacidade para reconhecer e compreender o perigo de uma utilização incorreta.

Medidas de segurança e precauções

- ▶ As crianças não devem efetuar trabalhos de limpeza ou manutenção no aparelho sem serem vigiadas.
- ▶ Vigie as crianças que estejam perto do aparelho. Não permita que as crianças brinquem com o aparelho.
- ▶ Risco de asfixia! As crianças ao brincarem com o material da embalagem (p. ex., películas) podem correr risco de asfixia caso se envolvam ou tapem a cabeça com esse material. Mantenha o material da embalagem fora do alcance das crianças.

Segurança técnica

- ▶ O circuito de refrigeração foi testado quanto a fugas. O aparelho de frio cumpre as normas de segurança vigentes e as diretivas da UE.



Se o circuito de refrigeração estiver danificado, o refrigerante e o óleo podem escapar e incendiar-se.

- ▶ Aviso: perigo de incêndio/materiais inflamáveis. Este símbolo encontra-se no compressor e indica materiais inflamáveis. Não retire este autocolante.

O refrigerante contido (informações na placa de características) é ecológico, mas inflamável.

A utilização deste refrigerante ecológico causa, em parte, um aumento do ruído operacional. Além do ruído de funcionamento do compressor, pode ocorrer ruído do fluxo em todo o circuito de refrigeração. Infelizmente, esses efeitos são inevitáveis, mas não afetam o desempenho do aparelho de frio.

Ao transportar e montar/instalar o aparelho de frio, certifique-se de que nenhuma peça do circuito de refrigeração é danificada. Um refrigerante projetado pode provocar lesões oculares e o refrigerante que escapa pode se incendiar.

No caso de danos:

- Evite chamas abertas ou fontes de ignição.
- Desligue o aparelho de frio da rede elétrica.
- Proceda durante alguns minutos ao arejamento do local onde o aparelho de frio está instalado.
- Contacte o serviço de assistência técnica.

Medidas de segurança e precauções

▶ Quanto maior a quantidade de produto refrigerante num aparelho de frio, maior deve ser o espaço em que o aparelho é instalado. No caso de eventual fuga, em espaços demasiados pequenos pode formar-se uma mistura de ar/gás inflamável. Por cada 8 g de produto refrigerante tem de existir um espaço mínimo de 1 m³. A quantidade de produto refrigerante está indicada na placa de características na parte interna do aparelho de frio.

▶ Os dados sobre a ligação elétrica (segurança, tensão e frequência) mencionados na placa de características do aparelho devem corresponder à tensão da rede elétrica, para que sejam evitadas avarias no aparelho.

Compare estes dados antes de efetuar a ligação. Em caso de dúvida consulte um electricista qualificado.

▶ A segurança elétrica do aparelho só está garantida se a ligação à corrente for efetuada por meio de uma tomada com contacto de segurança. Este requisito fundamental de segurança deve existir. Em caso de dúvida contacte um electricista e mande rever a instalação elétrica.

▶ É possível um funcionamento temporário ou permanente num sistema de alimentação energética autossuficiente ou não-síncrono de rede (por ex. microrredes, sistemas de reserva). O pré-requisito para o funcionamento é que o sistema de alimentação elétrica esteja em conformidade com as especificações da EN 50160 ou comparável. As medidas de proteção previstas na instalação doméstica e neste produto Miele devem também ser asseguradas na sua função e modo de funcionamento em funcionamento isolado ou em funcionamento não-síncrono ou ser substituídas por medidas equivalentes na instalação. Como descrito, por ex., na publicação atual do VDE-AR-E 2510-2.

▶ Se o cabo de alimentação fornecido estiver danificado, o mesmo deve ser substituído por uma peça de substituição original para evitar perigos para o utilizador. Só com peças de substituição originais é que a Miele garante o cumprimento das condições de segurança. Por motivos de segurança, a substituição apenas pode ser efetuada por um técnico qualificado ou pelo serviço de assistência técnica da Miele.

▶ Tomadas múltiplas ou um cabo de prolongamento não garantem a segurança necessária (risco de incêndio). Não utilize estes dispositivos para ligar o aparelho à corrente elétrica.

Medidas de segurança e precauções

- ▶ Se a humidade entrar em contacto com os componentes eléctricos ou com o cabo de alimentação poderá causar curto-circuito. Por este motivo, o aparelho de frio não deve funcionar em espaços húmidos (p. ex., garagem, lavandarias, etc.).
- ▶ Este aparelho não pode ser utilizado em unidades móveis (por ex. embarcações).
- ▶ Danos no aparelho podem pôr a sua segurança em risco. Verifique se há algum dano visível. Nunca ponha um aparelho com defeito em funcionamento.
- ▶ Este aparelho de frio não se destina a ser utilizado como aparelho de encastrar.
- ▶ Ao instalar ou ao efetuar trabalhos de manutenção ou de reparação deverá desligar o aparelho da corrente eléctrica. O aparelho só está desligado da corrente eléctrica quando:
 - os disjuntores do quadro eléctrico estiverem desligados; ou
 - os fusíveis roscados da instalação eléctrica estiverem completamente desaparafusados; ou
 - o cabo de ligação à corrente estiver desligado da tomada. Não puxe pelo cabo de ligação, mas sim pela ficha para o desligamento da corrente.
- ▶ A instalação inadequada ou trabalhos de reparações e manutenção executados indevidamente podem ter consequências graves para o utilizador. Os trabalhos de instalação, manutenção ou de reparação só devem ser executados por técnicos autorizados Miele.
- ▶ Perde o direito à garantia se o aparelho não for reparado pelo serviço de assistência técnica autorizado Miele.
- ▶ As peças com defeito só devem ser substituídas por peças de substituição originais da Miele. Só com estas peças é que a Miele garante plenamente o cumprimento das condições de segurança.
- ▶ Este aparelho de frio está equipado com uma lâmpada especial devido a requisitos especiais (por ex., temperatura, humidade, resistência química, resistência ao atrito e vibração). Esta lâmpada só pode ser utilizada para o fim previsto. A lâmpada não é adequada para iluminação ambiente. A substituição só pode ser efetuada por um técnico autorizado ou pelo serviço de assistência técnica da Miele. Este aparelho de frio contém várias fontes de luz da classe de eficiência energética F, no mínimo.

Medidas de segurança e precauções

Instalação adequada

- ▶ Efetue a mudança do batente da porta (se necessário) de acordo com as instruções de instalação em anexo.
- ▶ Os aparelhos de frio com um «S» no identificador de modelo podem ser instalados lado a lado como uma combinação Side-by-Side:
 - Efetue a instalação de acordo com as instruções de montagem em anexo.
 - Não altere o batente da porta, pois a disposição dos aparelhos de frio está predeterminada.
- ▶ Use sempre luvas de proteção ao transportar e instalar o aparelho de frio.
- ▶ Instale o aparelho de frio com ajuda de uma segunda pessoa.

Utilização adequada

- ▶ O aparelho foi concebido para uma determinada classe climática, (temperatura ambiente), cujos limites devem ser mantidos. A classe climática correspondente está indicada na placa de características situada no interior do aparelho. Uma temperatura ambiente mais baixa provoca períodos de inatividade mais longos do compressor, fazendo com que o aparelho não seja capaz de manter a temperatura necessária.
- ▶ As secções transversais de arejamento e ventilação não podem ser tapadas ou obstruídas. Não ficando garantida a circulação de ar adequada. O consumo de energia aumenta e algumas peças podem ficar danificadas.
- ▶ Se armazenar gordura ou azeite nos compartimentos da porta deve verificar se os recipientes estão corretamente fechados. Gordura ou azeite pode provocar fissuras no revestimento.
- ▶ Perigo de incêndio e de explosão. Não guarde no aparelho de frio materiais explosivos ou qualquer outro produto que contenha gás propulsor inflamável (como, p. ex., latas de spray). As misturas de gases inflamáveis podem inflamar-se devido a componentes elétricos.
- ▶ Risco de explosão. Não use aparelhos elétricos dentro do aparelho de frio (p. ex. para fazer gelados). Pode haver formação de faíscas.

Medidas de segurança e precauções

▶ Se consumir alimentos fora de prazo corre o risco de intoxicação alimentar.

O tempo de armazenamento depende de vários fatores como por ex. do grau de frescura, da qualidade dos produtos e da temperatura de armazenamento. Verifique a data de validade e as indicações de armazenamento indicadas pelo fabricante do alimento.

Para aparelhos em aço inoxidável:

▶ Utilizando substâncias adesivas o revestimento da porta em aço inoxidável fica danificado e perde o efeito protetor contra a sujidade. Não cole qualquer tipo de autocolante na porta do aparelho nem fixe nada utilizando fita adesiva, fita transparente ou outro tipo de cola.

▶ A superfície é sensível a arranhões. Mesmo os ímanes podem provocar riscos.

Acessórios e peças de substituição

▶ Utilize exclusivamente acessórios originais da Miele. Se forem montadas ou ligadas outras peças, fica excluído o direito à garantia e/ou a responsabilidade pelo produto.

▶ A Miele oferece-lhe uma garantia de entrega de até 15 anos, mas não inferior a 10 anos, para peças de substituição funcionais após o final de produção da série do seu aparelho de frio.

Medidas de segurança e precauções

Limpeza e manutenção

- ▶ Riscos ou arranhões podem danificar a frente em vidro da porta. Para efetuar a limpeza da frente da porta em vidro não utilize produtos de limpeza abrasivos, esponjas ou escovas duras ou raspadores metálicos.
- ▶ Nunca deverá lubrificar a borracha de vedação da porta. Com o decorrer do tempo ficará porosa e terá de ser substituída.
- ▶ O vapor de aparelhos de limpeza a vapor pode atingir peças condutoras elétricas e provocar curto circuito. Para efetuar a limpeza e descongelar o aparelho não utilize um aparelho de limpeza a vapor.
- ▶ Aviso. Não utilize qualquer meio auxiliar mecânico ou outro que não tenha sido recomendado pelo fabricante para acelerar o processo de descongelação.
- ▶ Objetos pontiagudos ou afiados danificam o gerador de frio e o aparelho fica inoperável. Por isso não utilize objetos pontiagudos ou afiados para
 - retirar gelo do aparelho,
 - ou soltar cuvetes e alimentos.
- ▶ Para descongelar o aparelho não utilize aquecedores elétricos ou velas. Risco de danos materiais.
- ▶ Não utilize igualmente sprays de descongelação ou produtos idênticos. Estes podem provocar a formação de gases inflamáveis, conter solventes perigosos ou serem nocivos à saúde.

Transporte

- ▶ Transporte o aparelho sempre em posição vertical e na embalagem de transporte para evitar danos.
- ▶ Risco de lesões e de danos materiais. Devido ao peso elevado do aparelho de frio, efetue o seu transporte com a ajuda de uma segunda pessoa.

Eliminação do seu aparelho antigo

▶ Crianças a brincar podem ficar trancadas no aparelho de frio e asfixiar.

- Desmonte a(s) porta(s) do aparelho.
- Retire as gavetas.
- Deixe as prateleiras no aparelho de frio para que crianças não possam entrar facilmente.
- Se necessário, destrua a fechadura da porta do seu aparelho de frio antigo. Assim irá impedir que crianças ao brincarem fiquem trancadas dentro do aparelho, correndo risco de vida.

▶ Perigo de choque elétrico!

- Corte a ficha do cabo de alimentação.
- Corte o cabo de alimentação do aparelho antigo.

Descarte a ficha e o cabo de alimentação separadamente do aparelho antigo.

▶ Durante e após o descarte, certifique-se de que o aparelho de frio não é colocado perto de gasolina ou outros gases e líquidos inflamáveis.

▶ Risco de incêndio devido a fugas de óleo ou refrigerante!

O refrigerante e o óleo contidos são inflamáveis. O refrigerante ou óleo que vaza pode inflamar-se se a concentração for suficientemente elevada e em contacto com uma fonte de calor externa.

Durante o descarte, certifique-se de que o circuito de refrigeração não é danificado, para evitar fugas descontroladas de refrigerante (informações na placa de características) e de óleo.

▶ As fugas de produto refrigerante podem provocar lesões oculares. Não danifique peças do sistema de refrigeração, por exemplo:

- perfurando os tubos de circulação do produto refrigerante;
- dobrando os tubos;
- raspando camadas protetoras de superfícies.

Medidas de segurança e precauções

Símbolo no compressor (conforme o modelo)

Esta indicação é relevante apenas para a reciclagem. Em funcionamento normal, não existe risco.



▶ O óleo no compressor pode ser fatal se ingerido ou se entrar nas vias respiratórias.

Eliminação da embalagem

A embalagem é utilizada para o manuseamento e protege o aparelho contra danos que possam ocorrer durante o transporte. Os materiais da embalagem são selecionados do ponto de vista ecológico e de eliminação e são geralmente recicláveis.

A devolução da embalagem ao ciclo de reciclagem contribui para a economia de matérias-primas. Utilize pontos de recolha de resíduos com triagem de materiais e possibilidades de devolução das embalagens. O seu distribuidor Miele aceita de volta as embalagens de transporte.

Eliminação do aparelho em fim de vida útil

Os equipamentos elétricos e eletrónicos contêm diversos materiais valiosos. Também contêm determinadas substâncias, misturas e componentes necessários para o seu funcionamento e segurança. No lixo doméstico, bem como no caso de tratamento incorreto, estes podem causar danos na saúde das pessoas e no ambiente. Por isso, não coloque o seu equipamento em fim de vida útil, em nenhuma circunstância, no lixo doméstico.



Certifique-se de que o seu aparelho de frio não é danificado até que possa ser devidamente eliminado de uma forma ecológica.

Desse modo fica garantido que tanto o refrigerante existente no circuito de refrigeração como o óleo existente no compressor não escapam para o ambiente.

Em vez disso, utilize os pontos oficiais de recolha criados para a entrega e reciclagem gratuita de equipamentos elétricos e eletrónicos da sua junta de freguesia, de distribuidores Miele ou da Miele. A eliminação de eventuais dados pessoais do equipamento em fim de vida útil é um processo, do ponto de vista legal, da sua responsabilidade. Está legalmente obrigado a retirar de forma não destrutiva as pilhas e as baterias usadas não fechadas de forma fixa no aparelho, bem como as lâmpadas que possam ser retiradas de forma não destrutiva. Entregue-as num ponto de recolha adequado onde possam ser entregues de forma gratuita. Mantenha o seu equipamento em fim de vida útil fora do alcance de crianças, até ser transportado.

Instalação

Local de instalação

 Risco de danos devido a elevada humidade do ar.

No caso de humidade do ar elevada, o condensado pode ficar depositado nas superfícies externas do aparelho de frio.

Esta água de condensação pode provocar corrosão nas paredes exteriores do aparelho.

Instale o aparelho de frio num espaço seco e/ou climatizado com ventilação suficiente.

Após a instalação, certifique-se de que a(s) porta(s) do(s) aparelho(s) fecha/fecham corretamente e que as secções transversais de arejamento e ventilação especificadas foram mantidas.

 Risco de incêndio e de danos causados por aparelhos que irradiam calor.

Os aparelhos que irradiam calor podem inflamar-se e fazer com que o aparelho de frio incendeie.

Não instale aparelhos que irradiam calor como, por ex., minifornos, placas com zonas duplas ou torradeiras, por cima do aparelho de frio.

 Risco de incêndio e de danos devido a chamas abertas.

As chamas abertas podem fazer com que o aparelho de frio incendeie.

Mantenha chamas abertas como, p. ex., uma vela, longe do aparelho de frio.

É adequado um espaço seco e bem ventilado.

Quando escolher o local de instalação, pondere o facto de que o consumo de energia do aparelho de frio aumenta caso este se encontre próximo de uma fonte de aquecimento, um fogão ou outra fonte de calor.

Evite a incidência direta da luz do sol. Quanto mais elevada for a temperatura ambiente, mais tempo o compressor fica a funcionar e maior é o consumo de energia.

Ao instalar o aparelho de frio, tome nota do seguinte:

- A tomada deve estar localizada fora da parte posterior do aparelho e deve estar facilmente acessível em caso de emergência.
- Tanto a ficha como o cabo de ligação não devem estar em contacto com a parte traseira do aparelho de frio, pois podem ser danificados pelas vibrações do mesmo.
- Também não devem ser ligados outros aparelhos a tomadas na parte traseira do aparelho.
- Ao instalar o aparelho de frio, certifique-se de que o cabo elétrico não fica preso ou danificado.
- Tomadas múltiplas ou tiras de distribuição, bem como outros dispositivos eletrónicos (p. ex., transformadores de halogéneo) não devem ser colocados ou operados na área traseira do aparelho.
- O piso no local de instalação deve ser horizontal e nivelado e deve ter a mesma altura que o piso circundante.

Classe climática

O aparelho de frio foi concebido para uma determinada classe climática, (temperatura ambiente), cujos limites devem ser mantidos. A classe climática está indicada na placa de características situada no interior do aparelho de frio.

Classe climática	Temperatura ambiente
SN	10 até 32 °C
N	16 até 32 °C
ST	16 até 38 °C
T	16 até 43 °C
SN-ST	10 até 38 °C
SN-T	10 até 43 °C

Uma temperatura ambiente mais baixa provoca períodos de inatividade mais longos do compressor. Isso pode levar a temperaturas mais elevadas no aparelho de frio e subsequentes danos.

Requisitos de arejamento e ventilação

 Risco de incêndio e de danos causados por uma ventilação insuficiente.

Se o aparelho de frio não tiver a ventilação suficiente, o compressor liga com mais frequência e funciona durante um período de tempo mais longo. Isso leva a um aumento do consumo de energia e a um aumento da temperatura de funcionamento do compressor, o que poderá ter como consequência danos no compressor. Certifique-se de que existem um arejamento e uma ventilação suficientes do aparelho de frio.

Respeite rigorosamente as secções transversais de arejamento e ventilação indicadas.

As secções transversais de arejamento e ventilação não podem ser tapadas ou obstruídas.

Além disso, devem ser limpas com regularidade para eliminar o pó.

O ar na parede posterior do aparelho de frio aquece. Portanto, deve ser assegurado um fluxo de ar adequado (ver secção «Dimensões do aparelho»).

Instalação

Instalação de vários aparelhos de frio lado a lado

 Perigo de danos devido a condensado nas paredes externas do aparelho.

No caso de uma humidade do ar elevada pode depositar-se condensado entre as exteriores do aparelho de frio e levar a corrosão.

Por norma, **não** instale um aparelho de frio com outros aparelhos de frio **diretamente** ao seu lado.

Deve ser mantida uma distância mínima de 70 mm entre os aparelhos de frio.

Instalação Side-by-Side

O seu frigorífico pode ser instalado à direita de outro congelador, uma vez que está equipado com um aquecimento integrado na parede lateral direita (ver secção «Dimensões do aparelho»).

O congelador também deve estar equipado com um aquecimento integrado na parede lateral direita.

Dependendo do modelo, o conjunto de montagem Side-by-Side está incluído com o respetivo congelador. As instruções de montagem anexas descrevem como os aparelhos de frio são montados lado a lado.

Dica: Contacte o seu distribuidor para saber que combinações são possíveis com o seu aparelho de frio.

Alterar o sentido de abertura da porta

Tenha em atenção que o batente da porta não deve ser mudado se o aparelho de frio for montado com um outro aparelho de frio Side-by-Side.

 Risco de lesões e de danos devido ao elevado peso da porta.

Se a troca do batente da porta for efetuada por uma única pessoa, haverá um risco maior de lesões e danos.

O batente da porta deve ser impreteivelmente trocado com a ajuda de uma 2.^a pessoa.

O aparelho de frio é fornecido com um batente à direita. Se for necessário um batente à esquerda, o batente da porta tem de ser mudado (consultar as instruções de montagem em anexo).

Montagem dos distanciadores de parede fornecidos

Use os distanciadores de parede para que o consumo de energia indicado seja alcançado e para que seja evitada a formação de água condensada no caso de temperatura ambiente elevada. Com os distanciadores de parede montados, a profundidade do aparelho de frio aumenta em aprox. 15 mm.

Se os distanciadores de parede não forem utilizados, a sua ausência não tem qualquer efeito sobre a funcionalidade do aparelho de frio. No entanto, se a distância para a parede for inferior, o consumo de energia aumentará ligeiramente.

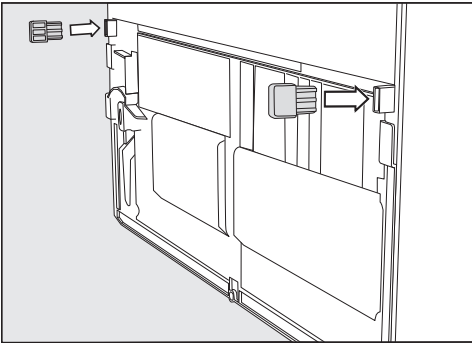

- Os distanciadores de parede devem ser montados na zona posterior do aparelho de frio em baixo, à direita e à esquerda.

Instalar o aparelho de frio

⚠ Pode haver risco de lesões e de danos devido à inclinação do aparelho de frio.

Se o aparelho de frio for instalado por uma única pessoa, haverá um risco maior de lesões e danos.

Instale sempre o aparelho de frio com a ajuda de uma 2.ª pessoa.

⚠ Risco de danos através a choque da porta do aparelho.

A porta do aparelho pode bater na parede da divisão e ser danificada. Monte o limitador de abertura da porta anexo antes de o aparelho ser instalado.

Proteja a porta do aparelho de choques, p. ex., através de distanciadores colocados na parede da divisão.

⚠ Risco de danos do piso.

Mover o aparelho de frio pode causar danos no piso.

Movimente o aparelho de frio com cuidado sobre pavimentos sensíveis.

Para facilitar a instalação, existem na zona posterior e superior do aparelho de frio pegas de transporte e em baixo existem rodas de transporte.

Dica: Instale o aparelho sem carga/alimentos no interior.

- Coloque o aparelho de frio o mais perto possível do local previsto de instalação.
- Ligue o aparelho à corrente elétrica tal como indicado no capítulo «Ligação elétrica».
- Movimente o aparelho com cuidado para o local previsto de instalação.

Instalação

- Encoste o aparelho de frio diretamente na parede com os distanciadores de parede (se estiverem montados) ou com a parte traseira do aparelho.

Alinhar o aparelho de frio

 Perigo de danos e ferimentos devido à queda da porta do aparelho ou à inclinação do aparelho de frio.

Se o pé ajustável adicional no apoio inferior não assentar corretamente no chão, a porta do aparelho pode cair ou o aparelho de frio pode tombar.

Desenrosque o pé ajustável com a chave de bocas fornecida até que este assente no chão.

Depois, desenrosque o pé ajustável mais um quarto de volta.

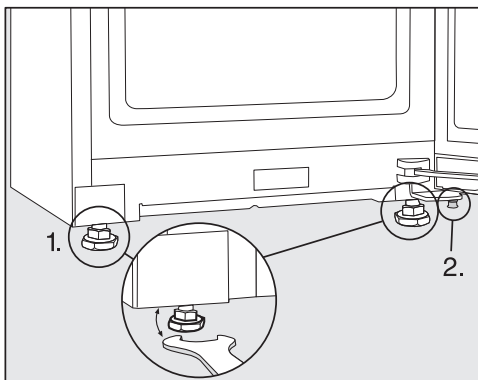

- Alinhe o aparelho de frio com recurso a um nível de bolha de ar e a chave de bocas fornecida e apoie a porta do aparelho.
1. Ajuste os pés de nivelamento frontais.
 2. Desenrosque o pé ajustável adicional de modo que o pé ajustável assente no chão. Depois, desenrosque o pé ajustável mais um quarto de volta.

Integrar o aparelho de frio numa bancada de cozinha

O aparelho de frio pode ser cercado por armários de cozinha.

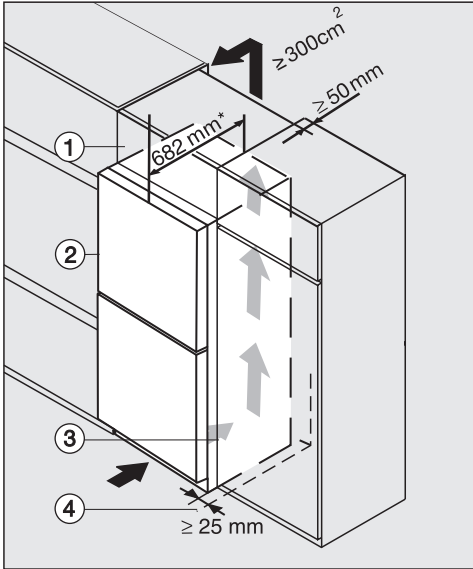

Aparelho de frio com frente em vidro
K(S)/FN(S)/KFN 4xxx X **edst/cs, ws, bst, el**
brws, bs, grgr

- ① Armário de remate
- ② Aparelho de frio, profundidade da porta = 82 mm
- ③ Armário de cozinha
- ④ Parede

* Nos aparelhos de frio com distanciadores de parede montados, a profundidade do aparelho aumenta aprox. 15 mm.

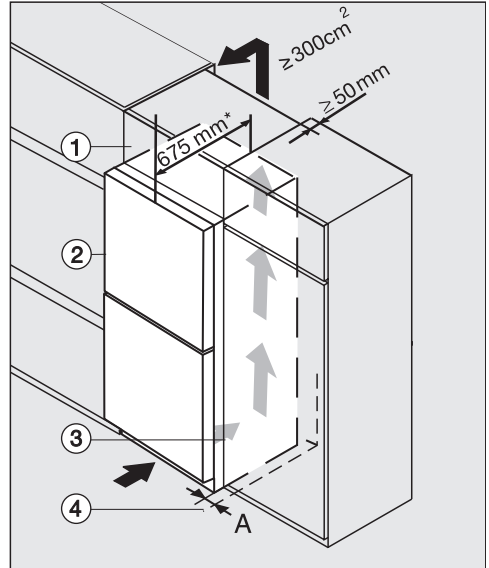

K(S)/FN(S)/KFN 4xxx X **edst/cs, ws, bst, el**

- ① Armário de remate
- ② Aparelho de frio, profundidade da porta = 75 mm
- ③ Armário de cozinha
- ④ Parede

A = 25 mm (com zona côncava do puxador)/
60 mm (com pega)

* Nos aparelhos de frio com distanciadores de parede montados, a profundidade do aparelho aumenta aprox. 15 mm.

Instalação

 Risco de incêndio e de danos causados por uma ventilação insuficiente.

Se o aparelho de frio não tiver a ventilação suficiente, o compressor liga com mais frequência e funciona durante um período de tempo mais longo. Isso leva a um aumento do consumo de energia e a um aumento da temperatura de funcionamento do compressor, o que poderá ter como consequência danos no compressor. Certifique-se de que existem um arejamento e uma ventilação suficientes do aparelho de frio.

Respeite rigorosamente as secções transversais de arejamento e ventilação indicadas.

As secções transversais de arejamento e ventilação não podem ser tapadas ou obstruídas.

Além disso, devem ser limpas com regularidade para eliminar o pó.

Quanto maior for a secção transversal de ventilação, maior é a economia de energia no funcionamento do compressor.

- Instale o aparelho de frio junto ao armário de cozinha.
- A frente do aparelho deve sobressair pelo menos a profundidade da porta em relação à frente do armário de cozinha. Desse modo, é possível abrir e fechar a porta do aparelho sem quaisquer problemas.
- Se o aparelho de frio for instalado junto a uma parede ④, deve existir, do lado das dobradiças, entre a parede ④ e o aparelho de frio ②, uma distância (A).
- Para nivelar a altura do aparelho de frio com a altura da bancada da cozinha, é possível montar um armário de remate ① correspondente sobre o aparelho de frio.

Deve haver um canal de exaustão de 50 mm de profundidade em toda a largura do armário de remate.

A secção transversal de ventilação por baixo do teto da cozinha deve ter no mínimo 300 cm², para que o ar aquecido possa sair sem obstáculos.

Dimensões do aparelho

Dimensões de instalação/Vista superior

KS 4783 ... obsw/matt

Todas as dimensões são indicadas em mm.

Um funcionamento correto do aparelho de frio é garantido se as secções transversais de arejamento e ventilação indicadas forem mantidas livres.

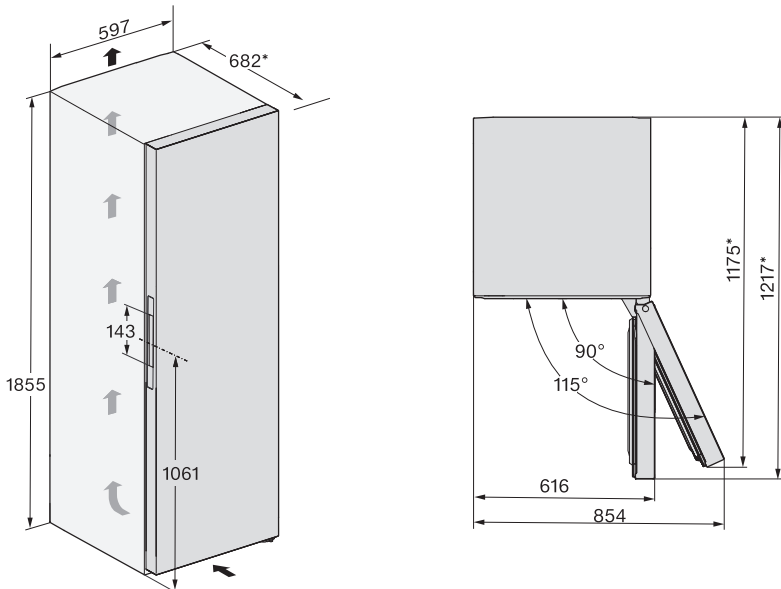

* Dimensões sem distanciadores de parede montados. Se os distanciadores de parede fornecidos forem utilizados, a profundidade do aparelho aumenta em 15 mm.

Instalação

Ligações

KS 4783 ... obsw/matt

Todas as dimensões são indicadas em mm.

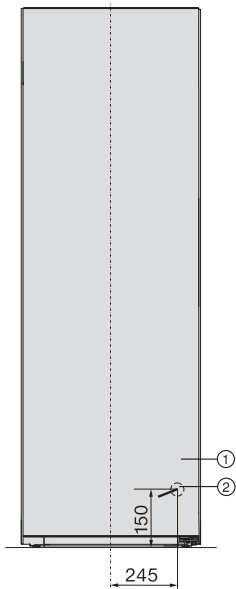

- ① Vista de frente
- ② Cabo de ligação, comprimento = 2000 mm
No serviço de assistência técnica da Miele pode obter um cabo de ligação mais longo.

Dimensões de instalação/Vista superior

FNS 4782 ... obsw/matt + KS 4783 ... obsw/matt

Para mais informações, consultar a secção «Instalação de múltiplos aparelhos de frio Instalação Side-by-Side» neste capítulo e as instruções de montagem do conjunto de montagem Side-by-Side.

Todas as dimensões são indicadas em mm.

Um funcionamento correto dos aparelhos de frio é garantido se as secções transversais de arejamento e ventilação indicadas forem mantidas livres.

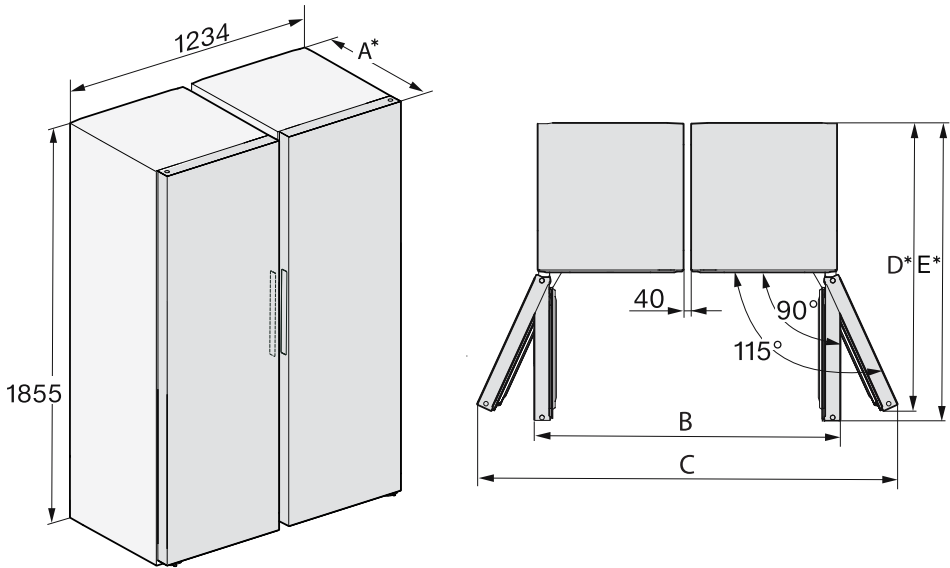

* Dimensões sem distanciadores de parede montados. Se os distanciadores de parede fornecidos na embalagem forem utilizados, a profundidade do aparelho aumenta cerca de 15 mm.

	A	B	C	D	E
FNS 4782... preto obsidiana/mate + KS 4783... preto obsidiana/mate	682	1272	1748	1175	1217

Instalação

Dimensões de instalação/Vista superior

KS 4783 ... ws, KS 4783 ... edt/cs, KS 4783 ... bst

Todas as dimensões são indicadas em mm.

Um funcionamento correto do aparelho de frio é garantido se as secções transversais de arejamento e ventilação indicadas forem mantidas livres.

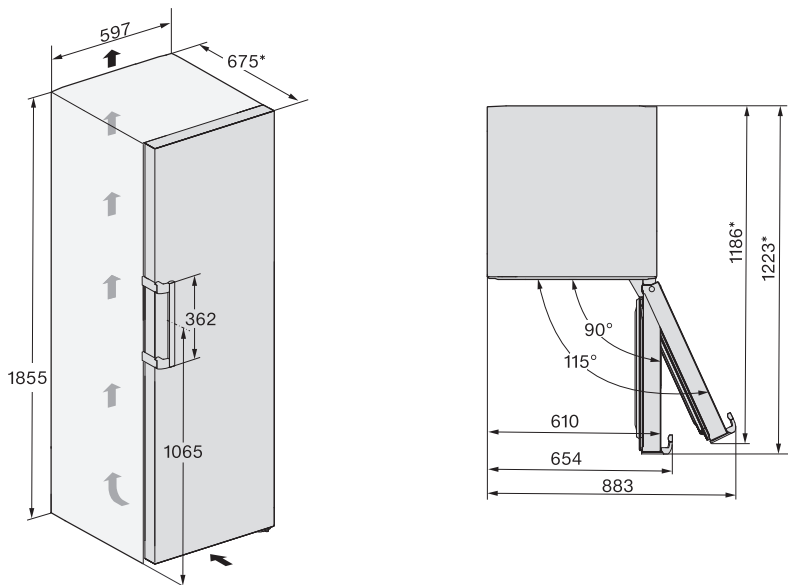

* Dimensões sem distanciadores de parede montados. Se os distanciadores de parede fornecidos forem utilizados, a profundidade do aparelho aumenta em 15 mm.

Ligações

KS 4783 ... ws, KS 4783 ... edt/cs, KS 4783 ... bst

Todas as dimensões são indicadas em mm.

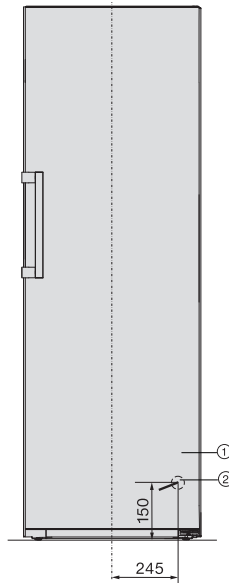

- ① Vista de frente
- ② Cabo de ligação, comprimento = 2000 mm
No serviço de assistência técnica da Miele pode obter um cabo de ligação mais longo.

Instalação

Dimensões de instalação/Vista superior

FNS 4782 ... ws + KS 4783 ... ws, FNS 4782 ... edt/cs + KS 4783 ... edt/cs, FNS 4782 ... bst + KS 4783 ... bst

Para mais informações, consultar a secção «Instalação de múltiplos aparelhos de frio Instalação Side-by-Side» neste capítulo e as instruções de montagem do conjunto de montagem Side-by-Side.

Todas as dimensões são indicadas em mm.

Um funcionamento correto dos aparelhos de frio é garantido se as secções transversais de arejamento e ventilação indicadas forem mantidas livres.

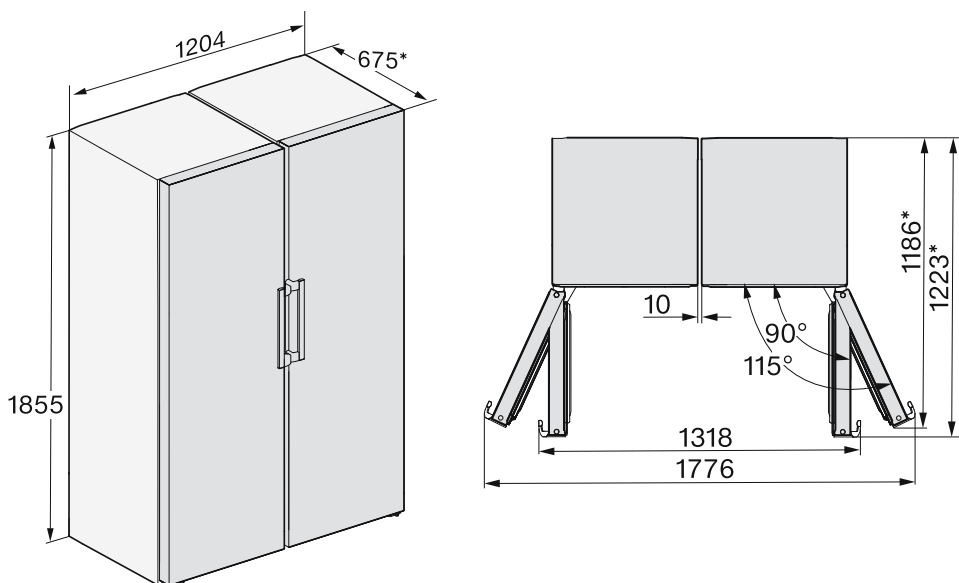

* Dimensões sem distanciadores de parede montados. Se os distanciadores de parede fornecidos na embalagem forem utilizados, a profundidade do aparelho aumenta cerca de 15 mm.

Dimensões de instalação/Vista superior

KS 4783 ... ws N, KS 4783 ... edt/cs N, KS 4783 ... bst N, KS 4784 ... ws N, KS 4784 ... edt/cs N

Todas as dimensões são indicadas em mm.

Um funcionamento correto do aparelho de frio é garantido se as secções transversais de arejamento e ventilação indicadas forem mantidas livres.

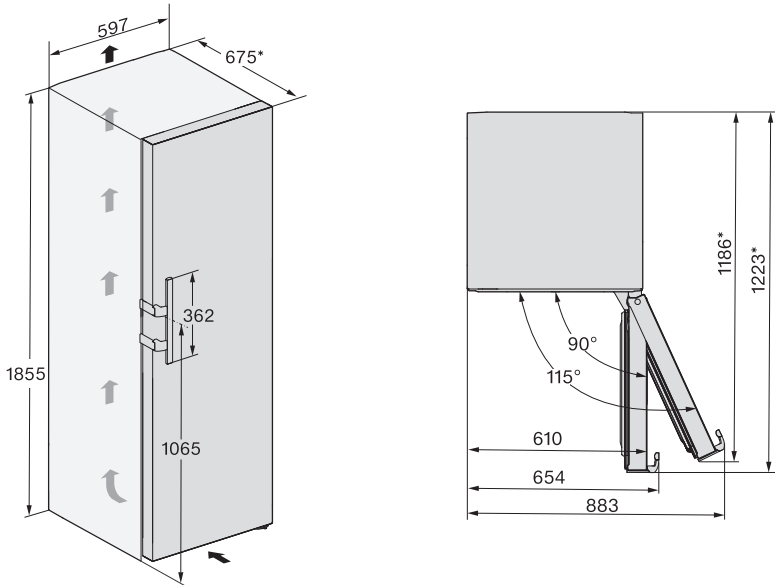

* Dimensões sem distanciadores de parede montados. Se os distanciadores de parede fornecidos na embalagem forem utilizados, a profundidade do aparelho aumenta cerca de 15 mm.

Instalação

Ligações

KS 4783 ... ws N, KS 4783 ... edt/cs N, KS 4783 ... bst N, KS 4784 ... ws N, KS 4784 ... edt/cs N

Todas as dimensões são indicadas em mm.

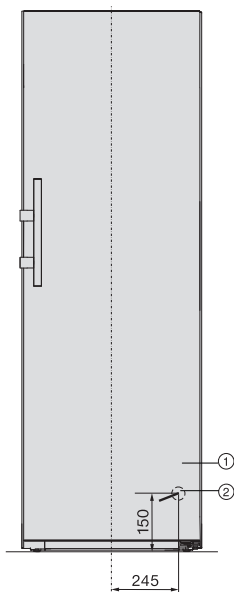

- ① Vista de frente
- ② Cabo de ligação, comprimento = 2000 mm
No serviço de assistência técnica da Miele pode obter um cabo de ligação mais longo.

Dimensões de instalação/Vista superior

FNS 4782 ... edt/cs N + KS 4783 ... edt/cs N, FNS 4782 ... ws N + KS 4783 ... ws N, FNS 4782 ... bst N + KS 4783 ... bst (N), FNS 4782 ... edt/cs N + KS 4784 ... edt/cs N, FNS 4782 ... ws N + KS 4784 ... ws N

Para mais informações, consultar a secção «Instalação de múltiplos aparelhos de frio Instalação Side-by-Side» neste capítulo.

Todas as dimensões são indicadas em mm.

Um funcionamento correto dos aparelhos de frio é garantido se as secções transversais de arejamento e ventilação indicadas forem mantidas livres.

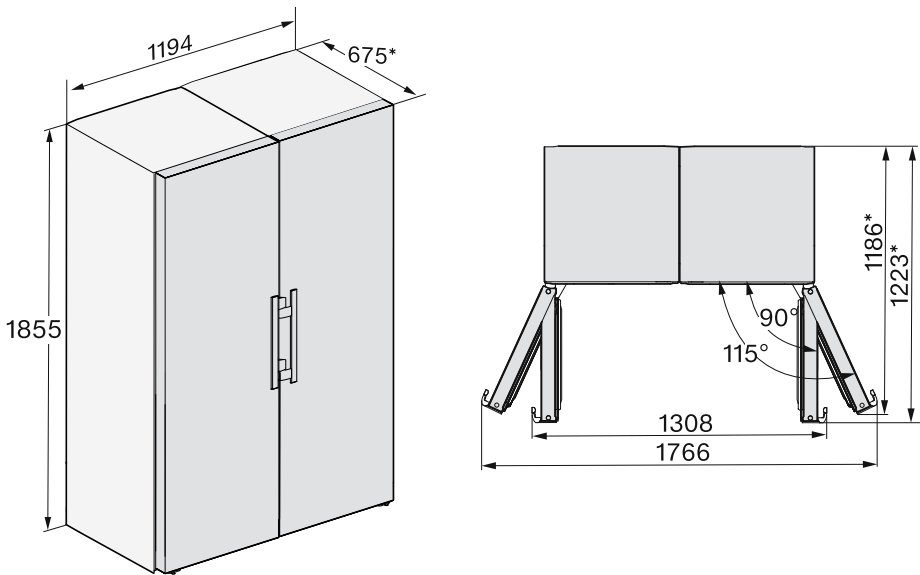

* Dimensões sem distanciadores de parede montados. Se os distanciadores de parede fornecidos na embalagem forem utilizados, a profundidade do aparelho aumenta cerca de 15 mm.

Instalação

Ligação elétrica

O aparelho de frio só deve ser ligado através do cabo de ligação fornecido a uma tomada com ligação à terra.

Instale o aparelho de frio de forma a que a tomada fique facilmente acessível. Se a tomada não estiver facilmente acessível, certifique-se de que na instalação está disponível um dispositivo seccionador para cada polo.

⚠ Perigo de incêndio devido a sobreaquecimento.

O funcionamento do aparelho de frio em tomadas múltiplas e cabos de extensão pode sobrecarregar os cabos. Por motivos de segurança, não deve utilizar tomadas múltiplas ou cabos de extensão.

A instalação elétrica deve ser concebida de acordo com a VDE 0100.

Por motivos de segurança, recomendamos a utilização de um interruptor de corrente diferencial residual (RCD) do tipo  na instalação doméstica associada, para a ligação elétrica do aparelho de frio.

Um cabo de ligação à rede danificado só pode ser substituído por um cabo de ligação à rede especial do mesmo tipo (pode ser obtido no serviço de assistência técnica da Miele). Por motivos de segurança, a substituição só pode ser efetuada por um técnico qualificado ou pelo serviço de assistência técnica da Miele.

Consulte estas instruções de utilização ou a placa de características quanto aos fusíveis e à potência nominal. Compare esses dados com os da ligação elétrica no local. Em caso de dúvidas, contacte um electricista qualificado.

É possível um funcionamento temporário ou permanente num sistema de alimentação energética autossuficiente ou não-síncrono de rede (por ex., redes separadas, sistemas de reserva). O pré-requisito para o funcionamento é que o sistema de alimentação elétrica esteja em conformidade com as especificações da EN 50160 ou comparável. As medidas de proteção previstas na instalação doméstica e neste produto Miele devem também ser asseguradas na sua função e modo de funcionamento em funcionamento isolado ou em funcionamento não-síncrono ou ser substituídas por medidas equivalentes na instalação. Como descrito, por ex., na publicação atual da VDE-AR-E 2510-2.

Ligar o aparelho de frio

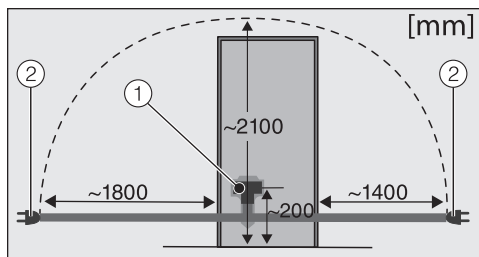

Parte traseira do aparelho de frio

- ① Ficha do aparelho
- ② Ficha de rede

■ Encaixe a ficha do aparelho.

Certifique-se de que a ficha do aparelho encaixa corretamente.

■ Ligue a ficha de rede do aparelho de frio à tomada.

O aparelho de frio encontra-se, agora, ligado à corrente.

Como poupar energia:

- Local de instalação** O aparelho de frio tem de arrefecer mais frequentemente a temperaturas ambientes mais elevadas e consome mais energia no processo. Por isso:
- Instale o aparelho de frio num espaço bem arejado.
 - Não instale o aparelho de frio ao lado de uma fonte de calor (aquecimento, fogão).
 - Proteja o aparelho de frio da incidência direta de raios solares.
 - Assegure uma temperatura ambiente ideal próxima de 20 °C.
 - Mantenha livres as secções transversais de arejamento e ventilação e limpe-lhes regularmente o pó.
- Regulação da temperatura** Quanto mais baixa for a temperatura regulada, mais alto será o consumo energético. Recomendam-se as seguintes regulações:
- Compartimento frigorífico 4 a 5 °C.
- Utilização** O consumo de energia aumenta devido ao calor introduzido e à circulação de ar impedida. Por isso:
- Abra a(s) porta(s) do aparelho só quando for necessário e durante o mais curto período de tempo possível. Uma boa classificação dos alimentos ajuda na orientação.
 - Feche a(s) porta(s) do aparelho totalmente após a abertura.
 - Permita que os alimentos e bebidas quentes arrefeçam antes de os armazenar no aparelho de frio.
 - Armazene os alimentos bem embalados ou tapados.
 - Não encha demasiadamente os compartimentos para que o ar possa circular.
 - Coloque os alimentos congelados no compartimento frigorífico para descongelarem.
 - Coloque as gavetas e as prateleiras tal como foram fornecidas de fábrica.
 - Utilize o distanciador de parede. Os distanciadores de parede na parte traseira do seu aparelho de frio asseguram que o consumo de energia declarado é alcançado.

Descrição do aparelho

Vista geral do aparelho

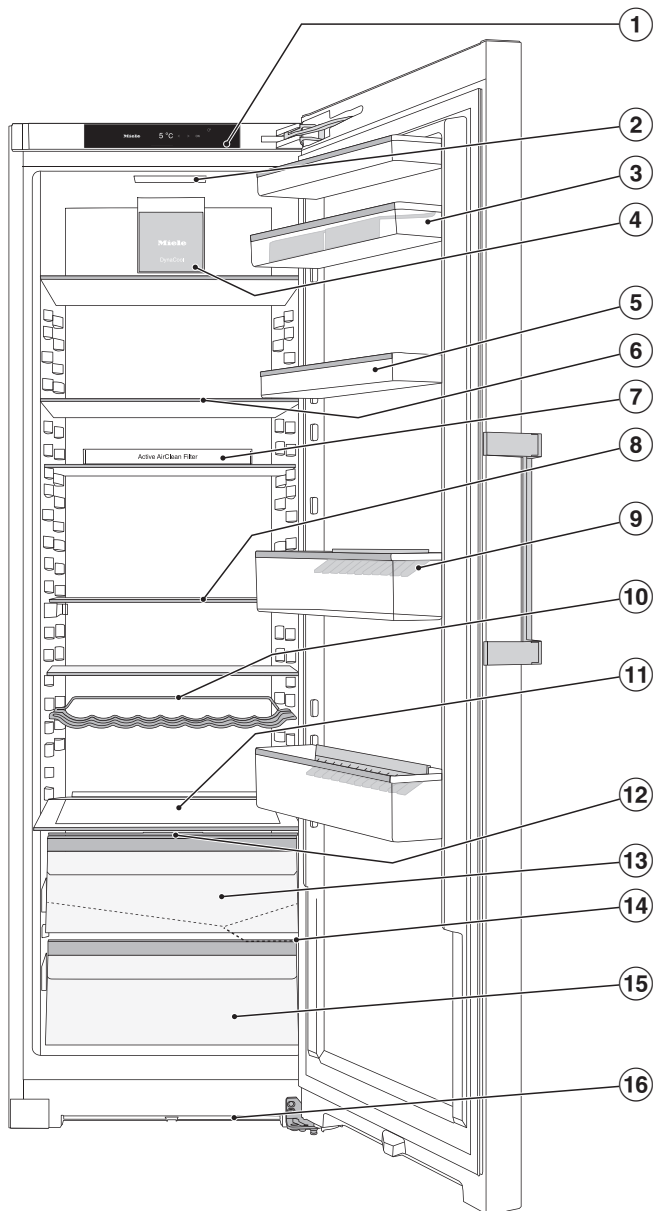

Esta figura mostra um modelo de aparelho como exemplo.

- ① Visor
- ② Iluminação interior (SmartLight):
A iluminação interior adapta-se às condições de luz do ambiente envolvente.
- ③ Prateleira da porta com suporte de ovos na porta do aparelho
- ④ Ventilador
- ⑤ Compartimentos de armazenamento na porta do aparelho
- ⑥ Prateleira
- ⑦ Suporte com filtro contra odores (Active AirClean) (dependendo do modelo)
- ⑧ Prateleira dividida (FlexiBoard)
- ⑨ Compartimento para garrafas com suporte para garrafas
- ⑩ Prateleira para garrafas variável
- ⑪ Espaço para um tabuleiro (interior XL)
- ⑫ Tampa do compartimento para regulação da humidade do ar na gaveta DailyFresh
- ⑬ Gaveta DailyFresh para legumes (com regulação da humidade)
- ⑭ Calha de escoamento da água de descongelação e orifício de escoamento da água de descongelação
- ⑮ Gaveta DailyFresh para frutas
- ⑯ Secção transversal de ventilação

Descrição do aparelho

Painel de comandos com visor inicial

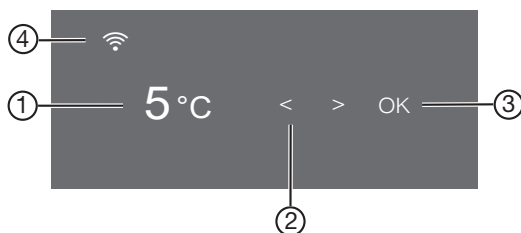











- ① Indicação da temperatura para o compartimento frigorífico
- ② Teclas sensoras para seleccionar uma definição
- ③ Tecla sensora *OK* para confirmar uma seleção e entrar no modo de regulação ⚙
- ④ Indicação do estado de ligação de Miele@home (conforme o modelo) (apenas visível se a função Miele@home estiver configurada)

Modo de regulação ⚙

Pode seleccionar diferentes funções no modo de regulação e, em parte, alterar algumas das regulações:

Símbolo	Função	Regulação de fábrica
	Ligar ou desligar a função Modo Festa (ver capítulo «Efetuar outras regulações»)	Desligado
	Ligar ou desligar a função Modo Férias (ver capítulo «Efetuar outras regulações»)	Desligado
	Ligar ou desligar a função de bloqueio (ver capítulo «Efetuar outras regulações»)	 (Desligado)
	Desligar o aparelho de frio	—
	Ligar ou desligar a função Modo Sabbath (ver capítulo «Efetuar outras regulações»)	Desligado
	Aceder à versão do modo Sabbath	—

Descrição do aparelho

	Alterar o período de tempo até o alarme da porta aberta soar (ver capítulo «Efetuar outras regulações»)	1:00
 (conforme o modelo)	Configurar a função Miele@home pela 1. ^a vez, ativar e desativar a Wi-Fi ou repor a configuração da rede (ver capítulo «Regulações suplementares»)	APP
	Ligar ou desligar o som das teclas	Ligado
	Alterar o volume dos sinais sonoros e de alarme ou desligá-los completamente (ver capítulo «Efetuar outras regulações»)	Ligado /Nível 5
	Alterar a luminosidade do visor (ver capítulo «Efetuar outras regulações»)	Nível 4
	Alterar a unidade da temperatura (°Celsius ou °Fahrenheit)	°C
	Desligar a função Modo de demonstração (apenas visível quando ligada) (ver capítulo «Efetuar outras regulações»)	Desligado
	Repor as regulações de fábrica (ver capítulo «Efetuar outras regulações»)	—
	Aceder às informações (designação do modelo e número de série) sobre o seu aparelho de frio (ver capítulo «Efetuar outras regulações»)	—
	Ligar o lembrete para mudar o filtro de odores (ver capítulo «Acessórios que podem ser adquiridos posteriormente») (ver capítulo «Efetuar outras regulações»)	Desligado
	Ligar ou desligar o modo Limpeza (ver capítulo «Limpeza e manutenção»)	Desligado

Descrição do aparelho

Selecionar a função desejada no modo de regulação

- No painel de comandos, toque na tecla sensora *OK*.

No visor, aparece .

- Percorra com a tecla sensora < ou > até ao símbolo .

- Toque em *OK*.

- Selecione a função pretendida com a tecla sensora < ou >.

- Para selecionar a função pretendida, toque em *OK*.

Com a função **ligada** surge um ponto no canto superior do visor .

- Para desmarcar uma função selecionada, toque em *OK*.

Com a função **desligada** desaparece o ponto no canto superior do visor.

Sair do modo de regulação

- Percorra com a tecla sensora < ou > até ao símbolo .

- Toque em *OK*.

- Percorra com a tecla sensora < ou > até ao símbolo  e toque em *OK*.

■ **Em alternativa:**

Aguarde aprox. 15 segundos após o último toque na tecla.

Sairá então automaticamente do modo de regulação.

Arrumação interior

Mudar a posição da prateleira da porta/compartimento para garrafas

Apenas mude a posição das prateleiras da porta e compartimento para garrafas se estas estiverem vazias.

- Deslize as prateleiras da porta e para compartimento para garrafas para cima e retire-as puxando para a frente.
- Coloque novamente as prateleiras da porta/compartimento para garrafas no local desejado.

Deslocar ou retirar o suporte de garrafas

As lamelas do suporte de garrafas garantem a estabilidade das garrafas com o abrir e fechar da porta.

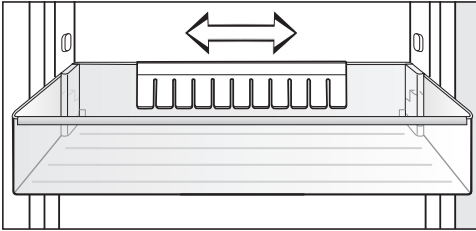

Pode deslizar o suporte para garrafas para a direita ou para a esquerda. Desta forma, liberta-se mais espaço para outras embalagens.

O suporte para garrafas pode ser totalmente retirado (para ser lavado, por exemplo):

- Puxe o suporte para garrafas para cima.

Ajustar a prateleira

O posicionamento das prateleiras pode ser alterado de acordo com a altura dos alimentos.

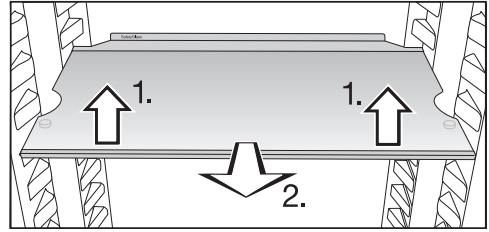

- Levante a frente da prateleira ligeiramente e puxe-a um pouco para a frente.
- Levante ligeiramente com os encaixes sobre as reentrâncias para mover a prateleira para cima e para baixo.
- Deslize a prateleira.

As prateleiras têm uma proteção que impede que sejam inadvertida e completamente puxadas para fora.

O rebordo de retenção na régua de proteção posterior deve apontar para cima para que os alimentos não encostem à parede posterior e congelem.

Deslocar a prateleira dividida

Para colocar artigos altos, tais como garrafas ou recipientes altos, a parte da frente da prateleira dividida pode ser deslocada para baixo da parte de trás.

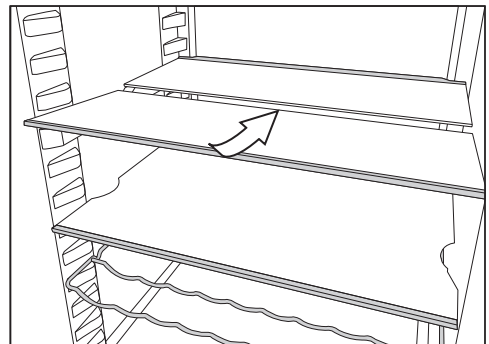

Descrição do aparelho

- Levante ligeiramente a metade frontal da prateleira de vidro e empurre com cuidado a prateleira de vidro para baixo da metade posterior.

Ajustar a prateleira dividida

A prateleira dividida pode ser ajustada.

- Remova as duas metades da prateleira de vidro.

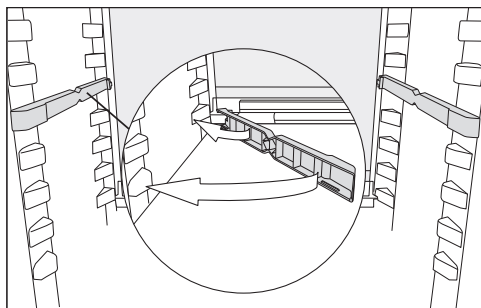

- Insira os dois adaptadores à altura desejada à esquerda e à direita nas nervuras de apoio.

A prateleira de vidro com rebordo de encosto deve assentar na traseira.

Espaço para um tabuleiro

Um tabuleiro pode ser colocado por cima das gavetas. As dimensões máximas do tabuleiro são: largura 466 mm/profundidade 386 mm/altura 50 mm.

- Abra a porta do aparelho até ao batede.

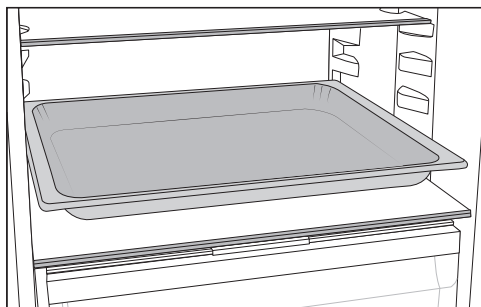

- Coloque o tabuleiro na placa separadora.

Dica: Deixe arrefecer o tabuleiro à temperatura ambiente antes de o colocar no compartimento frigorífico.

Alterar o posicionamento do filtro contra odores

O filtro contra odores com suporte KKF FF (Active AirClean) pode ser adquirido posteriormente como acessório (consulte o capítulo «Acessórios opcionais»).

No caso de alimentos com um cheiro muito forte (p. ex., queijo muito picante), tome nota do seguinte:

- Coloque o suporte com o filtro contra odores sobre a prateleira onde vão ser colocados esses alimentos.
- Substitua o filtro contra odores mais cedo se for necessário.
- Encaixe outro filtro contra odores (com suporte) no aparelho de frio.

O suporte do filtro contra odores está encaixado na régua de proteção posterior da prateleira.

- Para alterar o posicionamento do filtro contra odores, puxe o suporte para cima retirando-o da régua de proteção.

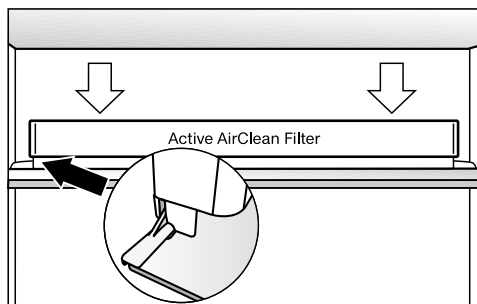

- Coloque o suporte sobre a régua de proteção da prateleira pretendida.

Descrição do aparelho

Acessórios fornecidos em conjunto

Alterar a posição da prateleira para garrafas

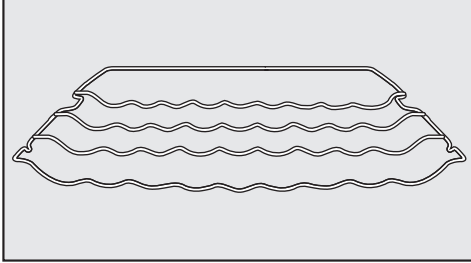

A prateleira para garrafas pode ser colocada em diferentes posições no aparelho de frio.

- Levantar ligeiramente a prateleira à frente, puxar um pouco para a frente e levantá-la com a reentrância sobre as nervuras de apoio e movê-la para cima ou para baixo.

O estribo de encosto posterior deve ficar voltado para cima, para que as garrafas não encostem na parede traseira.

As prateleiras para garrafas têm uma proteção que impede que elas sejam involuntariamente puxadas completamente para fora.

Prender os suportes de ovos

- Prenda os suportes de ovos no rebordo posterior da prateleira na porta do aparelho.

Deslocar ou retirar o suporte de garrafas

As lamelas do suporte de garrafas garantem a estabilidade das garrafas com o abrir e fechar da porta.

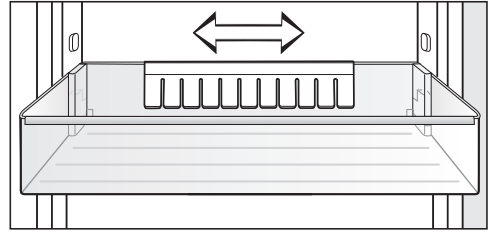

Pode deslizar o suporte para garrafas para a direita ou para a esquerda. Desta forma, liberta-se mais espaço para outras embalagens.

O suporte para garrafas pode ser totalmente retirado (para ser lavado, por exemplo):

- Puxe o suporte para garrafas para cima.

Filtro contra odores com suporte KKF-FF (Active AirClean)

conforme o modelo

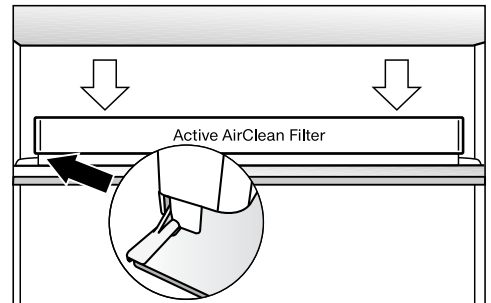

Este filtro contra odores neutraliza cheiros desagradáveis no compartimento frigorífico e contribui assim para uma melhor qualidade do ar.

Limitador de abertura da porta

conforme o modelo

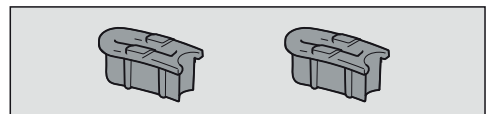

Descrição do aparelho

As dobradiças da porta estão reguladas de fábrica de forma a poder abrir a porta do aparelho até 115°. Se, p. ex., ao abrir a porta do aparelho ela bater numa parede contígua, deve limitar o ângulo de abertura da porta para aprox. 90°.

Efetue a montagem de acordo com as instruções de montagem em anexo.

Acessórios opcionais

Na Miele encontra uma série de acessórios e produtos de limpeza adequados ao seu aparelho de frio.

Podem ser encomendados acessórios opcionais na loja online da Miele. Estes produtos também podem ser adquiridos através dos serviços de assistência técnica da Miele (consulte as páginas finais destas instruções de utilização) ou através do seu distribuidor especializado Miele.

Pano em microfibras

O pano em microfibras ajuda a eliminar dedadas e sujidade leve de frentes em aço inox, painéis de aparelhos, janelas, móveis, vidros de automóveis, etc.

Kit de MicroCloth

O kit MicroCloth é composto por um pano universal, um pano para vidro e um pano de alto brilho.

Os panos são extremamente resistentes e duradouros. Devido às suas microfibras muito finas, os panos alcançam um elevado desempenho de limpeza.

MicroCloth HyClean

O MicroCloth HyClean é um pano antibacteriano multiusos particularmente resistente e duradouro. Pode ser utilizado seco ou húmido, com ou sem detergente.

Filtro contra odores com suporte KKF-FS (Active AirClean)

O filtro contra odores neutraliza cheiros desagradáveis no compartimento frigorífico e contribui assim para uma melhor qualidade do ar.

Substituição do filtro contra odores KKF-RF (Active AirClean)

Podem ser adquiridos filtros de substituição adequados ao suporte. Recomenda-se a substituição do filtro contra odores a cada 6 meses.

Prateleira para garrafas

Para a descrição, consulte o capítulo «Descrição do aparelho», secção «Arrumação interior».

Caixa separadora

A caixa separadora facilita uma separação clara dos alimentos na gaveta no compartimento frigorífico.

Dependendo do modelo, pode ser necessário retirar a gaveta inteira para inserir e retirar a caixa separadora.

Ligar e desligar o aparelho

Antes da primeira utilização

- Retire todo o material da embalagem e películas de proteção.
- Limpe o interior do aparelho e os acessórios (ver capítulo «Limpeza e manutenção»).

Ligar o aparelho de frio

- Ligue o aparelho de frio à corrente elétrica, tal como descrito no capítulo «Ligação elétrica».

No visor, aparece primeiro Miele, em seguida .

Ligar o aparelho de frio

- Abra a porta do aparelho.
- No painel de comandos, toque na tecla sensora *OK*.

O aparelho entra em funcionamento e a iluminação interior acende-se ao abrir a porta do aparelho.

O aparelho regula-se para a temperatura predefinida.

Para que a temperatura seja suficientemente baixa, deixe o aparelho funcionar durante algumas horas, antes de colocar os alimentos pela primeira vez. Coloque os alimentos no aparelho de frio apenas quando for atingida a temperatura predefinida.

Desligar o aparelho de frio

- No painel de comandos, toque na tecla sensora *OK*.

No visor, aparece .

- Toque em *OK*.
- Percorra com a tecla sensora < até ao símbolo .
- Toque em *OK*.

No visor, aparece .

O arrefecimento e a iluminação interior estão desligados.

Tenha em atenção: o aparelho de frio não fica desligado da rede elétrica quando é desligado.

No caso de ausência prolongada

Se o aparelho de frio for desligado durante um longo período de tempo e não for limpo previamente, pode haver formação de bolor se a porta ficar fechada.

Efetue a limpeza do aparelho de frio antes de uma ausência prolongada.

Se não utilizar o aparelho durante um longo período de tempo, então observe o seguinte:

- Desligue o aparelho de frio.
- Desligue a ficha da tomada ou desligue os fusíveis do quadro elétrico.
- Para que o aparelho de frio seja suficientemente arejado e seja evitada a formação de odores, limpe-o e deixe-o aberto.

A temperatura correta

A regulação correta da temperatura é determinante para a conservação dos alimentos. Com a diminuição da temperatura, os processos de crescimento dos microorganismos ficam mais lentos. Os alimentos não se estragam tão rapidamente.

A temperatura no aparelho de frio aumenta:

- abrindo a porta muitas vezes ou mantendo-a aberta
- quantos mais alimentos forem armazenados
- quanto menos frios estiverem os alimentos armazenados
- quanto mais elevada for a temperatura ambiente do aparelho de frio. O aparelho foi concebido para uma determinada classe climática, (temperatura ambiente), cujos limites devem ser mantidos.

...no compartimento frigorífico

A temperatura que recomendamos para o compartimento frigorífico é de **4 °C**.

Indicação de temperatura

No modo de funcionamento normal é exibida no visor **a temperatura média real no compartimento frigorífico** prevaiente no momento.

De acordo com a temperatura ambiente e regulação, pode demorar algumas horas até que a temperatura pretendida seja alcançada e indicada permanentemente.

Regular a temperatura

- No painel de comandos, toque na tecla sensora *OK*.

No visor, aparece .

- Toque em *OK*.
- Altere a temperatura através das teclas sensoras *<* e *>*.
- Toque em *OK*.

A indicação de temperatura altera novamente para a temperatura real no aparelho de frio que prevalece no momento.

Valores de regulação possíveis

- Compartimento frigorífico: 2 a 9 °C

SuperCool ❄️

Quando a função SuperCool ❄️ está ligada, a temperatura no **compartimento frigorífico** atinge rapidamente o valor mais frio (dependendo da temperatura ambiente). O aparelho de frio funciona com a maior potência de refrigeração possível e a temperatura baixa. Selecione esta função se pretende arrefecer rapidamente grandes quantidades de alimentos ou bebidas recentemente armazenadas.

Quando a função SuperCool ❄️ está ligada, pode haver um aumento do ruído do aparelho.

A função SuperCool ❄️ deve ser ligada imediatamente antes de colocar os alimentos ou bebidas.

A função SuperCool ❄️ desligará automaticamente após aproximadamente 12 horas. O aparelho de frio funciona novamente com a potência de refrigeração normal.

Dica: Para economizar energia, pode desligar a função SuperCool ❄️ logo que os alimentos ou as bebidas estejam suficientemente frios.

Ligar/desligar a função SuperCool ❄️

■ No painel de comandos, toque na tecla sensora *OK*.

No visor, aparece 🌡️.

■ Toque em *OK*.

■ Percorra com a tecla sensora < até ao símbolo ❄️.

■ Toque em *OK*.

Com a função SuperCool ❄️ **ligada** surge um ponto no canto superior do visor .

■ Percorra com a tecla sensora > até ao valor da temperatura desejado e toque em *OK*.

Arrefecimento rápido e DynaCool

DynaCool



Sem a função DynaCool  são originadas, devido à circulação natural do ar, zonas de frio diferentes no compartimento frigorífico (o ar frio e pesado desce para a zona inferior). Estas zonas de frio devem ser respetivamente utilizadas para o armazenamento dos alimentos (consulte o capítulo «Armazenar alimentos no compartimento frigorífico»).

No entanto, se pretender armazenar uma grande quantidade de alimentos do mesmo tipo (p. ex., após uma compra semanal), pode obter, através da refrigeração dinâmica, uma distribuição de temperatura relativamente homogénea em todas as prateleiras. Todos os alimentos no compartimento frigorífico são, então, arrefecidos de maneira aproximadamente uniforme. A intensidade da temperatura pode continuar a ser regulada.

Ative também a função DynaCool  no caso de:

- uma temperatura ambiente elevada (desde aprox. 35 °C);
- uma humidade do ar elevada (como, por exemplo, em dias de verão).

O ventilador liga-se automaticamente sempre que o compressor é ligado.

Dica: Uma vez que o consumo de energia aumenta um pouco quando a função DynaCool  está ligada, desligue a função DynaCool  novamente em condições normais.



Para economizar energia, o ventilador desliga-se temporária e automaticamente enquanto a porta estiver aberta.

Ligar ou desligar DynaCool

- Toque na tecla sensora *OK* no painel de comandos.

No visor, aparece .

- Toque em *OK*.
- Percorra com a tecla sensora < até ao símbolo .
- Toque em *OK*.

Quando a função DynaCool  está **ligada**, um ponto aparece no canto superior do visor .

- Percorra com as teclas sensoras > até ao valor de temperatura pretendido e toque em *OK*.

Explicações sobre as respetivas regulações



Em seguida são descritas apenas as regulações que requerem explicações adicionais.



Enquanto se encontra no modo de regulação , o alarme de porta aberta ou outro alarme é automaticamente suprimido.



Modo Festa

Recomendamos que selecione a função modo Festa  quando pretender arrefecer rapidamente uma grande quantidade de alimentos e bebidas.

Dica: Ligue a função modo Festa  aprox. 4 horas antes de colocar os alimentos e bebidas.

Quando o modo Festa  é ligado, as funções DynaCool  e SuperCool  são ligadas automaticamente.

O modo Festa  não pode ser ligado quando o modo Férias  está ligado.

A função modo Festa  desliga-se automaticamente após aprox. 24 horas. No entanto, pode desligar antecipadamente a função modo Festa  a qualquer momento.

Modo Férias

A função modo Férias  é recomendada se, p. ex. durante o período de férias, não pretender desligar o compartimento frigorífico completamente ou não necessitar de uma potência de refrigeração elevada.

Um modo Férias  ativado é mostrado no visor inicial.

O compartimento frigorífico é regulado para uma temperatura de 15 °C. O compartimento frigorífico pode, assim, permanecer ligado economizando energia.

Com esta temperatura intermédia no compartimento frigorífico, os alimentos que não se deteriorem facilmente podem ficar durante algum tempo no aparelho de frio. O consumo de energia é inferior ao consumo no funcionamento normal.

Da mesma forma, não há formação de odores ou crescimento de fungos, como pode acontecer num compartimento frigorífico desligado, cuja porta tenha sido fechada.



 Perigo para a saúde devido ao consumo de alimentos estragados. Com uma temperatura a longo prazo acima de 4 °C, o prazo de validade e a qualidade dos alimentos no compartimento frigorífico podem ser comprometidos.

Ligue a função modo Férias  apenas por um tempo limitado.



Durante este tempo não deve armazenar alimentos sensíveis ou que se deteriorem facilmente como fruta, legumes, peixe, carne e produtos lácteos.

Ligar a função de bloqueio /

A função de bloqueio ligada  protege contra um desligamento involuntário do aparelho de frio e ajustes indesejados por pessoas não autorizadas, p. ex. crianças.

- Percorra no modo de regulação  com a tecla sensora < ou > até ao símbolo .
- Toque em OK.

Regulações suplementares

Com a função de bloqueio ligada  surge um ponto no canto superior do visor .

- Feche a porta do aparelho. A função de bloqueio é ligada apenas depois .

Desativar a função de bloqueio / por um curto período de tempo:

Se, por exemplo, quiser ajustar a temperatura, a função de bloqueio pode ser desativada por um curto período de tempo:

- Toque em *OK*.

No visor aparece .

- Toque na tecla sensora *OK* durante aprox. 6 segundos.

No visor aparece .

- Toque em *OK*.
- Efetue então as regulações desejadas.
- Toque em *OK*.

Ao fechar a porta do aparelho, a função de bloqueio é novamente ativada .



Desligar totalmente a função de bloqueio /

- Toque em *OK*.

No visor aparece .

- Toque na tecla sensora *OK* durante aprox. 6 segundos.

No visor aparece .

- Percorra com a tecla sensora < ou > até ao símbolo .
- Toque em *OK*.
- Percorra com a tecla sensora < ou > até ao símbolo .
- Toque em *OK*.

Quando a função de bloqueio está desligada surge  no visor.

Modo Sabbat

Para apoiar práticas religiosas, o aparelho de frio dispõe do modo Sabbat.

Um modo Sabbat  ligado é exibido primeiro no visor inicial.

Após 3 segundos o visor apaga-se.

Enquanto o modo Sabbat  está ligado não é possível efetuar regulações no seu aparelho de frio.



Certifique-se de que as portas do aparelho estão bem fechadas, uma vez que os avisos visuais e acústicos estão desligados.

A função modo Sabbat  desliga-se automaticamente ao fim de aprox. 80 horas.



Quando o modo Sabbat está ligado  são desativados:



- a iluminação interior com a porta do aparelho aberta
- todos os sinais acústicos e óticos
- a indicação de temperatura
- uma ligação por Wi-Fi ativa

Todas as outras funções anteriormente ligadas permanecem ativadas.

 Perigo para a saúde devido ao consumo de alimentos estragados. Uma vez que uma possível falha de energia elétrica durante o modo Sabbath  não é indicada, os alimentos podem ficar expostos a temperaturas elevadas por algum tempo. A conservação dos alimentos é, assim, reduzida. Se, durante o modo Sabbath , ocorrer uma falha de energia elétrica, verificar a qualidade dos alimentos.

Ligar o modo Sabbath

- Percorra no modo de regulação  com a tecla sensora < ou > até ao símbolo .
- Toque em OK.

Com a função modo Sabbath  ligada surge um ponto no canto superior do visor .

Após 3 segundos o visor apaga-se.



- Feche a porta do aparelho.

Desligar o modo Sabbath

- Toque na tecla sensora OK.

No visor aparece .

- Toque em OK.



Com a função modo Sabbath  ligada surge um ponto no canto superior do visor .

- Toque em OK.

Com a função modo Sabbath  desligada desaparece o ponto no canto superior do visor.

Alterar o período de tempo até o alarme de porta aberta soar

Pode definir a rapidez com que o alarme de porta aberta deve soar após abrir a porta de um aparelho.

- Percorra no modo de regulação  com a tecla sensora < ou > até ao símbolo .
- Toque em OK.
- Com as teclas sensoras < e > seleccione o período de tempo desejado entre 30 segundos e 3 minutos: 30 segundos.
- Toque em OK.

Miele@home

O seu aparelho de frio está equipado com um módulo Wi-Fi integrado. A ligação em rede está desativada de fábrica.

Para a utilização necessita de:

- uma rede Wi-Fi
- a app da Miele
- uma conta de utilizador da Miele. Pode criar a conta de utilizador através da app Miele.

A app da Miele guia-o através da ligação entre o aparelho de frio e a sua rede Wi-Fi doméstica.

Depois de ter ligado o aparelho de frio à sua rede Wi-Fi, pode executar, por ex., as seguintes ações com a app:

- Aceder a informações sobre o estado de funcionamento do aparelho de frio
- Alterar as regulações do aparelho de frio

Regulações suplementares

A ligação do aparelho de frio à sua rede Wi-Fi aumenta o consumo de energia, mesmo quando o aparelho está desligado.

Certifique-se de que o sinal da sua rede Wi-Fi é forte o suficiente no local de instalação do aparelho de frio.

Disponibilidade da ligação Wi-Fi

A ligação Wi-Fi partilha uma faixa de frequência com outros aparelhos (p. ex. micro-ondas, brinquedos telecomandados). Assim, podem ocorrer falhas de ligação temporárias ou permanentes. Não pode, por isso, ser garantida uma disponibilidade permanente das funções oferecidas.

Disponibilidade Miele@home

A utilização da app Miele depende da disponibilidade do serviço Miele@home no seu país.

O serviço da Miele@home não está disponível em todos os países.

Saiba mais sobre a disponibilidade no website www.miele.pt.

App Miele

Pode fazer o download da app Miele a partir da Apple App Store® ou do Google Play™.



Configurar a Miele@home pela primeira vez

- Percorra no modo de regulação ⚙ com a tecla sensora < ou > até ao símbolo @.

- Toque em OK.
- Selecione com as teclas sensoras < e > o método de ligação desejado (APP ou WPS).
- Toque em OK.

Após concluir o registo surge no visor inicial

Se não foi possível estabelecer a ligação, aparece

Inicie o processo novamente.

Ativar ou desativar a ligação à rede Wi-Fi

- Percorra no modo de regulação ⚙ com a tecla sensora < ou > até ao símbolo @.
- Toque em OK.

Se a rede Wi-Fi estiver desativada aparece no visor o símbolo

- Para ativar novamente a ligação à rede Wi-Fi toque em OK.

Se a rede Wi-Fi estiver ativada, surgem o símbolo e um ponto no canto superior do visor

Se a rede Wi-Fi estiver ativa surge o símbolo no visor inicial.

Repor a configuração da rede

- Percorra no modo de regulação ⚙ com a tecla sensora < ou > até ao símbolo @.
- Toque em OK.
- Percorra com a tecla sensora > até ao símbolo
- Toque em OK.
- Percorra com a tecla sensora > até ao símbolo X.
- Toque em OK.

Regulações suplementares



Todas as regulações efetuadas e os valores inseridos para Miele@home serão repostos.

A ligação à rede Wi-Fi foi desativada,  desaparece no visor inicial.

Reponha a configuração de rede se eliminar o seu aparelho de frio, se o vender ou se colocar em funcionamento um aparelho usado. Todos os dados pessoais foram removidos do aparelho de frio. Além disso, um proprietário anterior já não poderá aceder ao aparelho de frio.

Alterar o volume dos sinais sonoros e de alarme /



Pode alterar o volume dos sinais sonoros e de alarme (p. ex. num alarme de porta aberta ou numa indicação de erro). Caso se sinta incomodado, pode desligar os sinais sonoros e de alarme.

- Percorra no modo de regulação  com a tecla sensora < ou > até ao símbolo .
- Toque em OK.
- Selecione através das teclas sensoras < e > o volume desejado dos sinais sonoros e de alarme.
- Toque em OK.

Se os sinais sonoros e de alarme estiverem desligados, surge .

Alterar a luminosidade do visor

Pode ajustar a luminosidade do visor para se adaptar às condições de iluminação do seu ambiente.



- Percorra no modo de regulação  com a tecla sensora < ou > até ao símbolo .
- Toque em OK.

- Selecione através das teclas sensoras < e > a luminosidade do visor desejada.
- Toque em OK.

Desativar o modo de demonstração

O modo de demonstração  possibilita a demonstração de funcionamento do aparelho de frio sem que o arrefecimento esteja ligado. Esta regulação não é necessária para utilização a nível particular.



Se o modo de demonstração estiver ativado de fábrica, aparece  no visor após ligar o aparelho de frio.

- No painel de comandos, toque na tecla sensora OK.
- No visor aparece primeiro Miele, em seguida o ecrã inicial.
- Toque em OK.
- Percorra no modo de regulação  com a tecla sensora < ou > até ao símbolo .
- Toque em OK.

Depois de o modo de demonstração  ser desligado, o aparelho de frio desliga e tem de ser ligado novamente.

Repor as regulações de fábrica

Todas as regulações de fábrica do aparelho de frio são repostas (para saber mais sobre as regulações, consulte o capítulo «Descrição do aparelho»).

- Percorra no modo de regulação  com a tecla sensora < ou > até ao símbolo .
- Toque em OK.
- Percorra com a tecla sensora > até ao símbolo .
- Toque em OK.

Regulações suplementares

O aparelho de frio desliga e tem de ser ligado novamente.



Informações

No visor aparecem os dados sobre o aparelho (designação do modelo e número de série).

Tenha estes dados do aparelho à disposição:

- para integrar o aparelho de frio na sua rede Wi-Fi (ver capítulo «Efetuar outras regulações», secção «Miele@home») (dependendo do modelo).
- para informar o serviço de assistência técnica sobre a avaria (consulte o capítulo «Serviço de assistência técnica»).
- para a consulta de informações na base de dados EPREL (ver capítulo «Serviço de assistência técnica»).

Indicador de substituição do filtro de odores



Após inserir o filtro de odores (acessório opcional), o indicador de substituição  do filtro de odores deve ser primeiro ativado no modo de regulação .

O indicador de substituição do filtro de odores  lembra-o a cada 6 meses que é necessário substituir o filtro de odores (consulte o capítulo «Limpeza e manutenção», secção «Substituir o filtro de odores»).

Modo de limpeza

O modo de limpeza  facilita a limpeza da zona de refrigeração (consulte o capítulo «Limpeza e manutenção»). A iluminação interior mantém-se ligada, apesar de o compartimento de refrigeração estar desligado. O sinal acústico e o ótico também estão desligados.

Quando o modo Limpeza está ligado,  é exibido no visor de início.

Após a limpeza, o modo de limpeza deve  ser desligado. Se a porta do aparelho estiver fechada durante mais de 10 minutos, o modo de limpeza  desliga-se automaticamente.

O aparelho de frio está equipado com um alarme da porta, para evitar perda de energia caso a porta fique aberta e para proteger os alimentos armazenados do calor.

Se a porta do aparelho estiver aberta durante muito tempo, será exibido  na indicação de temperatura. Além disso, é emitido um sinal de alarme e a iluminação interior acende-se intermitentemente.

O período de tempo até o alarme da porta soar pode ser alterado (consulte o capítulo «Efetuar outras regulações»).

O sinal acústico do alarme da porta pode ser desligado (consulte o capítulo «Efetuar outras regulações»).

O sinal deixa de soar assim que a porta do aparelho for fechada e  apaga-se no visor.

Desligar o alarme da porta mais cedo

■ Toque em *OK*.

 apaga-se e o sinal de alarme deixa de soar. A iluminação interior acende-se constantemente.

Se a porta do aparelho não for fechada, o alarme da porta repete-se ao fim de aprox. 1 minuto.

Armazenar alimentos no compartimento frigorífico

 Risco de explosão devido a mistura de gases inflamáveis.

As misturas de gases inflamáveis podem inflamar-se devido a componentes elétricos.

Não guarde no aparelho de frio materiais explosivos ou qualquer outro produto que contenha gás propulsor inflamável (como, p. ex., latas de spray). As latas de spray correspondentes são reconhecíveis pelo rótulo impresso ou por um símbolo de chama. Gases eventualmente existentes podem inflamar-se devido a componentes elétricos.

 Risco de danos devido a alimentos com gordura e óleo.

Se armazenar gordura ou azeite no aparelho de frio ou nos compartimentos da porta, deve verificar se os recipientes estão corretamente fechados. A gordura ou o azeite pode provocar fissuras no revestimento. Certifique-se de que o óleo ou a gordura vertidos não entram em contacto com as partes de plástico do aparelho de frio.

Se a circulação de ar não for suficiente, a capacidade de refrigeração é reduzida e o consumo de energia aumenta.

Armazene os alimentos de forma que o ar possa circular bem entre eles.

Não tape o ventilador situado na parede posterior.

Várias zonas de refrigeração

Devido à circulação natural do ar, existem temperaturas diferentes no compartimento frigorífico.

O ar frio e pesado desce para a parte inferior do compartimento frigorífico. Utilize as zonas com temperaturas diferentes para arrumar os alimentos adequadamente.

Este aparelho de frio possui refrigeração dinâmica. Quando o ventilador está a trabalhar, o frio é distribuído uniformemente pelo compartimento frigorífico. As diferenças de temperatura não são tão acentuadas.

Zona menos fria

A zona menos fria no compartimento frigorífico situa-se em cima na zona frontal e na porta. Utilize essa zona para guardar a manteiga por exemplo, para que seja fácil de barrar ou para o queijo, para que não perca o aroma.

Zona mais fria

A zona mais fria no compartimento frigorífico está situada imediatamente por cima da gaveta DailyFresh e junto à parede posterior.

Uma regulação da temperatura de 4 °C e uma higiene apropriada atrasa a multiplicação de bactérias, p. ex. Salmonella e Listeria, que podem causar intoxicações alimentares graves.

Portanto, utilize estas zonas para todos os alimentos delicados e perecíveis, como p. ex.:

- peixe, carne, aves
- produtos de charcutaria, alimentos pré-confeccionados
- alimentos/produtos de pastelaria com ovos ou natas
- massa fresca, massa para bolos, pizzas ou quiches

Armazenar alimentos no compartimento frigorífico

- queijo e outros produtos à base de leite cru
- húmus, pasta para barrar de legumes, substitutos vegetais de queijo creme
- legumes preparados embalados em película
- todos os alimentos frescos em geral (cuja data de validade se refira a uma temperatura de conservação mínima de 4 °C)

Dica: Armazene os alimentos de modo a que estes não estejam em contacto com a parede posterior do compartimento frigorífico. Caso contrário, os alimentos podem congelar ficando agarrados à parede.

Armazenar os alimentos embalados ou sem estarem embalados?

Guarde os alimentos no compartimento frigorífico embalados ou bem tapados (há exceções na gaveta DailyFresh).

Deste modo, evita a absorção de odores estranhos, a secagem dos alimentos ou até a transmissão de quaisquer germes que possam estar presentes. Isto é particularmente importante ao armazenar alimentos de origem animal. Certifique-se de que especialmente alimentos como carne e peixe crus não entrem em contacto com outros alimentos.

Com a temperatura de armazenamento regulada corretamente e higiene correspondente, o prazo de conservação dos alimentos pode ser aumentado significativamente. Evita-se deitar alimentos para o lixo.

Alimentos ricos em proteínas

Tenha em atenção que estes alimentos se deterioram rapidamente. Os crustáceos deterioram-se mais rapidamente do que o peixe e o peixe deteriora-se mais rapidamente do que a carne.

Colocar os alimentos na gaveta DailyFresh

Gaveta DailyFresh

Na gaveta DailyFresh existem boas condições de armazenamento para legumes e fruta.

A humidade do ar contida na gaveta DailyFresh pode ser regulada de forma a corresponder aproximadamente à dos alimentos armazenados. Uma humidade do ar aumentada faz com que os alimentos retenham a sua própria humidade e não sequem tão rapidamente. A temperatura corresponde aprox. à temperatura do compartimento frigorífico convencional.

O bom estado de conservação dos alimentos ao serem adquiridos é essencial para um bom resultado de armazenamento.

Alterar a humidade do ar na gaveta DailyFresh para frutas e legumes

O nível de humidade do ar depende da qualidade e da quantidade dos alimentos armazenados, quando estes forem armazenados desembalados.

No caso de uma pouca carga, a humidade do ar pode estar muito baixa.

Dica: No caso de pouca carga deve embalar os alimentos em embalagens hermeticamente fechadas.

Selecionar humidade do ar não aumentada ∅

Na regulação de fábrica, a humidade do ar está aumentada e a tampa do compartimento está deslizada para trás ∅∅∅.

Altere apenas a regulação de fábrica se a humidade do ar na gaveta DailyFresh for muito alta:

- Abra a gaveta DailyFresh.

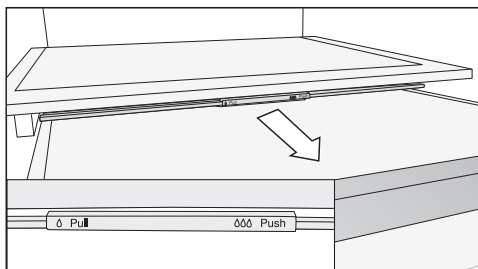

- Puxe a tampa do compartimento até ao batente para a frente.

A tampa do compartimento está aberta e a humidade do ar diminui ∅.

Selecionar humidade do ar aumentada ∅∅∅

∅∅∅

- Abra a gaveta DailyFresh.

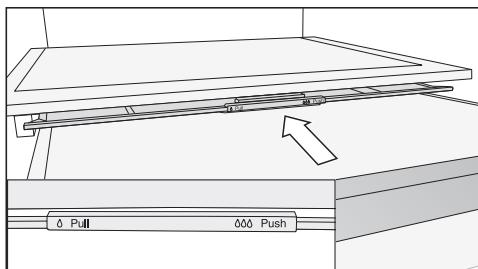

- Empurre a tampa do compartimento até ao batente para trás.

A tampa do compartimento está fechada e a humidade do ar permanece no compartimento ∅∅∅.

Colocar os alimentos na gaveta DailyFresh

Siga mais uma vez as dicas seguintes caso os resultados de armazenamento dos alimentos não o satisfaçam (os alimentos, p. ex., ao fim de um curto período de armazenamento, ficam moles ou murchos):

- Armazene apenas alimentos frescos. O estado de armazenamento dos alimentos é decisivo para o resultado de frescura.
- Efetue a limpeza da gaveta DailyFresh antes de armazenar os alimentos.
- Escorra os alimentos muito húmidos antes de os armazenar.
- Não guarde alimentos sensíveis ao frio na gaveta DailyFresh (consulte o capítulo «Armazenar alimentos no compartimento frigorífico», secção «Não adequado para o compartimento frigorífico»).
- Para armazenar os alimentos selecione a posição correta da tampa do compartimento (humidade do ar não aumentada δ ou aumentada $\delta\delta$).
- Uma humidade do ar aumentada $\delta\delta$ é alcançada só com a humidade contida nos alimentos armazenados, se os armazenar sem a embalagem. Quanto mais alimentos forem armazenados no compartimento, mais elevada é a humidade do ar.
- Caso nesta regulação $\delta\delta$ se acumule muita humidade no compartimento e os alimentos sejam afetados, remova a água condensada, sobretudo da base, e coloque uma grelha ou idêntico, de forma a escoar a humidade em excesso. Como alternativa, pode alternar para humidade do ar não aumentada δ puxando a tampa do compartimento para a frente.
- No caso de pouca humidade do ar apesar da regulação $\delta\delta$, deve embalar os alimentos em embalagens hermeticamente fechadas.

Limpeza e manutenção

A placa de características situada no interior do aparelho de frio não pode ser retirada. Esta é necessária em caso de avaria.

Certifique-se de que a água não entra em contacto com o sistema eletrónico nem com a iluminação.

 Risco de danos devido a entrada de humidade.

O vapor de um aparelho de limpeza a vapor pode danificar plásticos e componentes elétricos.

Para efetuar a limpeza do aparelho de frio não utilize um aparelho de limpeza a vapor.

A água de limpeza não deve escorrer através do orifício de escoamento da água de descongelação.

Descongelar

Compartimento frigorífico e gaveta DailyFresh

O compartimento frigorífico e a gaveta DailyFresh descongelam automaticamente.

Durante o funcionamento do aparelho podem depositar-se flocos de gelo e bolhas de água na parede posterior do compartimento frigorífico. Não é necessário retirar os flocos de gelo e as bolhas de água.

A água de descongelação passa através de um canal de água de descongelação e por um orifício de drenagem da água de descongelação para o sistema de evaporação do aparelho de frio. A água de descongelação evapora automaticamente devido ao calor emitido pelo compressor.

Indicações sobre o produto de limpeza

Utilize apenas detergentes e produtos de limpeza e manutenção no interior do aparelho que não sejam prejudiciais aos alimentos.



Para evitar danos em todas as superfícies **não** utilize na limpeza



- produtos de limpeza que contenham sódio, amoníaco, ácidos ou cloro;
- produtos de limpeza anticalcários;
- produtos de limpeza abrasivos (p. ex., pó para polimento, agente de polimento, esfregões);
- produtos de limpeza que contenham dissolventes;
- produtos de limpeza para aço inoxidável;
- detergentes para máquinas de lavar louça;
- sprays para limpeza de fornos;
- produtos de limpeza de placas de vitrocerâmica (exceção para a limpeza da frente em vidro);
- produtos limpa-vidros (exceção para a limpeza da frente em vidro: produto limpa-vidros com pouco conteúdo de álcool, mas que não contenha aditivos, como por ex., citrinos ou semelhantes);
- esfregões ou escovas abrasivas e duras (p. ex., esponjas com esfregão);
- esponja mágica;
- raspadores metálicos afiados.

Recomendamos que a limpeza seja efetuada com água morna, um pano limpo e um pouco de detergente de lavar a louça manualmente.

Preparar o aparelho de frio para a limpeza

Dica: Ligue o modo Limpeza . A refrigeração no compartimento frigorífico está desligada, a iluminação interior mantém-se ligada.

- Percorra no modo de regulação  com a tecla sensora < ou > até ao símbolo .
- Toque em **OK**.

Com o modo Limpeza desligado  surge um ponto no canto superior do visor .

Quando o modo Limpeza está ligado,  é exibido no visor de início.

A refrigeração no compartimento frigorífico está desligada, a iluminação interior mantém-se ligada.

- Retire os alimentos de dentro do aparelho de frio e guarde-os em local fresco.
- Retire os acessórios que podem ser retirados e efetue a sua limpeza (ver secção «Retirar, desmontar e limpar acessórios»).

Limpar o interior

Efetue a limpeza do aparelho com regularidade, no mínimo uma vez por mês.

Se a sujidade ficar acumulada durante muito tempo, possivelmente não poderá ser eliminada.

As superfícies podem mudar de cor ou sofrer alterações.

É recomendável remover a sujidade de imediato.

- Efetue a limpeza do **interior** com um pano limpo, água morna e um pouco de detergente de lavar a louça à mão.
- Após efetuar a limpeza passe com água limpa e seque de seguida com um pano seco.
- Limpe regularmente as calhas e o orifício de escoamento de condensação utilizando um cotonete ou semelhante, para que a condensação esorra sem obstáculos.
- Para que o aparelho de frio seja suficientemente arejado e seja evitada a formação de odores, mantenha-o aberto ainda durante um curto espaço de tempo.

Lavar os acessórios à mão ou na máquina de lavar louça

As peças indicadas a seguir só devem ser **lavadas à mão**:

- os frisos em visual inox
- os adaptadores para a prateleira dividida
- as réguas de proteção posteriores nas prateleiras
- a prateleira com impressão
- todas as gavetas e tampas de compartimentos (existentes conforme o modelo)
- a prateleira para garrafas variável (disponível para aquisição como acessório opcional)
- a caixa separadora (disponível para aquisição como acessório opcional)

As peças indicadas a seguir **são adequadas para serem lavadas na máquina de lavar louça**:

Limpeza e manutenção

 Risco de danos devido a carga demasiado elevada da máquina de lavar louça.

As peças do aparelho de frio podem ser inutilizadas, por ex. deformar, com a lavagem na máquina de lavar louça a uma temperatura superior a 55 °C.

Para que as peças fiquem seguras na máquina de lavar louça, selecione apenas programas de lavar louça com, no máximo, 55 °C.

O contacto com corantes naturais, p. ex. das cenouras, dos tomates e do ketchup, pode manchar as peças de plástico da máquina de lavar louça. Estas manchas não influenciam a estabilidade das peças.

- o fixador de garrafas, o suporte de ovos
- a prateleira da porta e para garrafas na porta do aparelho (sem frisos em visual inox)
- os adaptadores para a prateleira dividida
- as prateleiras (sem frisos e sem impressão)
- o suporte do filtro de odores (disponível para aquisição como acessório opcional)

Remover e desmontar os acessórios para a limpeza

Desmontar a prateleira da porta/compartimento para garrafas

Remova o friso em visual inox antes de limpar a prateleira da porta/compartimento para para garrafas na máquina de lavar louça.

Para remover o friso, proceda como se indica a seguir:

- Coloque a prateleira da porta/compartimento para garrafas na superfície de trabalho.
- Puxe o friso em aço inox, começando por um lado.
- Após efetuar a limpeza, volte a fixar o friso à prateleira da porta/compartimento para garrafas.

Desmontar as prateleiras

Antes da limpeza das prateleiras remova o friso. Proceda da seguinte forma:

- Coloque a prateleira sobre uma superfície macia (p. ex., um pano da louça) na área de trabalho.

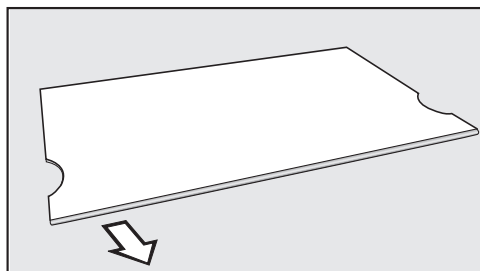

- Puxe o friso em aço inox, começando por um lado.
- Após efetuar a limpeza, volte a fixar o friso à prateleira.

Retirar as gavetas do compartimento frigorífico

- Puxe a gaveta até ao meio para fora.

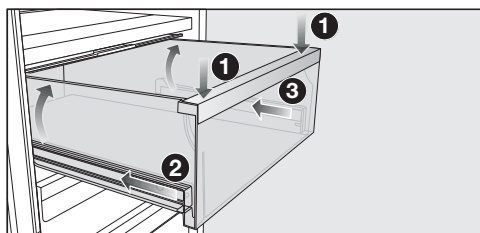

- Pressione a gaveta para baixo ❶ na parte frontal até que a gaveta se levante na parte de trás. Mantenha a gaveta pressionada para baixo.
- Agora, empurre cuidadosamente a calha da esquerda ❷ e depois a da direita ❸ aprox. 2 cm.

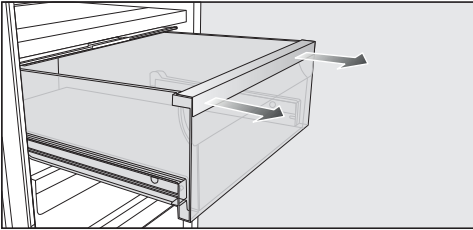

- Retire a gaveta para a frente com força e com as duas mãos.

A seguir, volte a encaixar as calhas telescópicas, evitando assim possíveis danos.

Colocar as gavetas

- Coloque a gaveta sobre as calhas extensíveis completamente recolhidas.
- Deslize a gaveta para o interior do aparelho de frio até ouvir o encaixe.

Remover a placa separadora

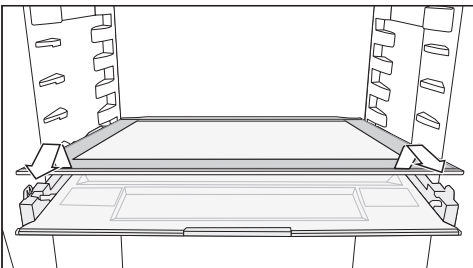

- Remova a placa separadora.
- Deslizar novamente a placa separadora após a limpeza.

Remover a tampa do compartimento

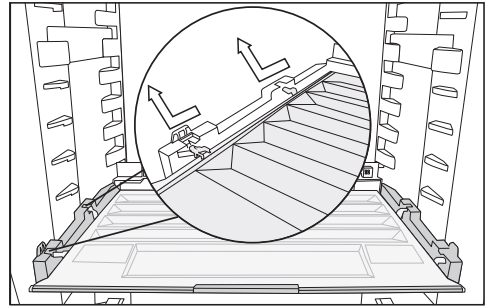

- Levante a tampa à frente e puxe-a para fora.
- Após a limpeza, insira novamente a tampa do compartimento.

Substituir o filtro de odores (acessório opcional)

Substitua o filtro de odores no suporte a cada 6 meses.

O símbolo  no visor inicial lembra que o filtro de odores deve ser trocado.

Os filtros de odores de substituição KKF-R podem ser adquiridos no serviço técnico da Miele, em lojas da especialidade e através da loja online Miele.

- Puxe o suporte do filtro de odores para cima, retirando-o da prateleira.

Os filtros de odores montados não podem tocar na parede posterior do aparelho de frio, porque, devido à humidade, podem ficar colados à parede posterior.

Encaixe os novos filtros de odores no suporte o mais para baixo possível, de forma que não fiquem salientes no suporte.

Limpeza e manutenção

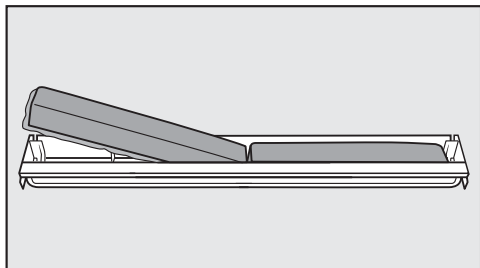

- Retire os dois filtros de odores e encaixe os novos filtros no suporte com o rebordo voltado para baixo.

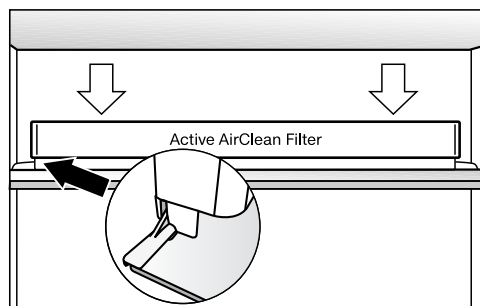

- Encaixe a cassete centrada na régua posterior de uma prateleira, de forma a que encaixe corretamente.
- Para confirmar a substituição dos filtros toque na tecla sensora OK.

A indicação para substituir o filtro de odores apaga-se e o contador de horas é repostado para zero.

O símbolo 🌐 desaparece do visor inicial.

Limpeza do aparelho e paredes laterais

Se a sujidade ficar acumulada durante muito tempo, possivelmente não poderá ser eliminada. As superfícies podem mudar de cor ou sofrer alterações.

Elimine a sujidade das portas e dos laterais de imediato.

Todas as superfícies são sensíveis a riscos e a cor das superfícies pode mudar se entrar em contacto com produtos de limpeza inadequados. Leia as informações na secção «Indicações sobre produtos de limpeza» no início deste capítulo.

- Efetue a limpeza com uma esponja, um pouco de detergente de lavar a louça manualmente e água quente. Mas também pode utilizar na limpeza um pano de microfibras limpo e húmido sem utilizar detergente.
- Após efetuar a limpeza, passe com água limpa e seque de seguida com um pano seco.

Frente do aparelho CleanSteel (edt/cs)

⚠ Risco de danos devido a uma limpeza incorreta. O revestimento da superfície fica danificado.

Não efetue a limpeza das superfícies utilizando produtos de limpeza para aço inoxidável.

A frente do aparelho tem um revestimento da superfície de elevada qualidade. Este protege de sujidades e facilita a limpeza.

Aparelho com frente em vidro preto mate

⚠ Risco de danos devido a uma limpeza incorreta.

A frente em vidro pode desbotar ou alterar, se efetuar a limpeza da frente pontualmente ou eliminar a sujidade a seco.

Efetue sempre uma limpeza húmida de toda a frente em vidro.

Utilizando produto limpa-vidros com aditivos como, p. ex., citrinos ou similares, pode haver formação de faixas em toda a superfície.

Utilize um produto limpa-vidros com pouco conteúdo de álcool, que não contenha aditivos.

Dica: Recomendamos o produto de limpeza para vitrocerâmica e aço inoxidável da Miele.

Limpar a junta da porta

 Risco de danos devido a uma limpeza incorreta.

No tratamento da junta da porta com óleo ou gordura, esta pode ficar porosa.

Nunca deverá aplicar óleos ou gorduras na junta da porta.

- Limpe regularmente a junta da porta com água limpa e, de seguida, seque-a minuciosamente com um pano.

Limpar as zonas de arejamento e ventilação

A acumulação de pó contribui para o aumento do consumo de energia.

- Efetue a limpeza regular das zonas de arejamento e ventilação utilizando um pincel ou o aspirador (com um aspirador Miele, utilize a escova para móveis).

Depois da limpeza

- No painel de comandos, toque na tecla sensora *OK*.

No visor aparece .

- Toque em *OK*.

Com o modo Limpeza desligado  o ponto no canto superior do visor desaparece.

- Percorra com as teclas sensoras < e > até ao símbolo  e toque em *OK*.

O aparelho de frio começa novamente a refrigerar.

- Volte a encaixar todas as peças no aparelho de frio.
- Ligue a função SuperCool  durante algum tempo, para que a temperatura no aparelho de frio desça rapidamente.
- Coloque os alimentos no aparelho de frio assim que a temperatura estiver suficientemente baixa.
- Feche a(s) porta(s) do aparelho.

Resolver problemas

A maior parte das anomalias e erros podem ser solucionados por si. Em muitos casos, pode economizar tempo e custos, pois não necessita de contactar o serviço de assistência técnica.

Em www.miele.pt/support/customer-assistance pode obter informações adicionais sobre a resolução autónoma de erros.



Evite abrir a porta do aparelho até que a avaria seja solucionada para que a perda de frio seja mantida o mais baixo possível.

Problema	Causa e solução
O compressor liga cada vez com maior frequência e durante mais tempo, a temperatura no interior do aparelho de frio é muito baixa.	As secções transversais de arejamento e ventilação estão tapadas ou obstruídas com pó. <ul style="list-style-type: none">■ Não tape as secções transversais de arejamento e ventilação.■ Limpe regularmente o pó nas secções transversais de arejamento e ventilação.
	A porta do aparelho foi aberta várias vezes. Ou foram colocados muitos alimentos frescos de uma só vez no aparelho. <ul style="list-style-type: none">■ Abra a porta do aparelho só quando for necessário e durante o mais curto período de tempo possível. A temperatura necessária fica automaticamente re-posta ao fim de um curto espaço de tempo.
	A porta do aparelho não está bem fechada. <ul style="list-style-type: none">■ Feche a porta do aparelho. A temperatura necessária fica automaticamente re-posta ao fim de um curto espaço de tempo.
	A temperatura ambiente está demasiado elevada. Quanto mais elevada for a temperatura ambiente, mais tempo o compressor fica a funcionar. <ul style="list-style-type: none">■ Siga as indicações do capítulo «Instalação», secção «Local da instalação».
	O aparelho não foi bem montado no nicho. <ul style="list-style-type: none">■ Instale o aparelho de frio de acordo com as instruções do manual de instalação anexo.
	A temperatura no aparelho de frio está regulada para muito baixa.

Problema	Causa e solução
	<ul style="list-style-type: none"> ■ Corrija a regulação da temperatura.
	<p>A função SuperCool ❄️ ainda está ligada.</p> <ul style="list-style-type: none"> ■ Para economizar energia, desligue a função Super-Cool ❄️ antecipadamente.















Problemas gerais com o aparelho de frio









Problema	Causa e solução
<p>Não soa qualquer sinal de alarme, apesar de a porta do aparelho estar aberta já há algum tempo.</p>	<p>Não se trata de um erro. O sinal de alarme foi desligado no modo de regulação. Se quiser ligar novamente o alarme sonoro:</p> <ul style="list-style-type: none"> ■ Toque em <i>OK</i>. <p>No visor aparece 🌡️.</p> <ul style="list-style-type: none"> ■ Percorra com a tecla sensora < ou > até ao símbolo ⚙️. ■ Toque em <i>OK</i>. ■ Percorra com a tecla sensora < ou > até ao símbolo 🔊). ■ Toque em <i>OK</i>. ■ Selecione através das teclas sensoras < e > o volume desejado dos sinais sonoros e de alarme. ■ Toque em <i>OK</i>. <p>Se os sinais sonoros e de aviso estiverem ligados, surge 🔊).</p>

Indicações no visor

Mensagem	Causa e solução
<p>❄️ está iluminado no visor, o aparelho não possui a capacidade de arrefecimento, mas os comandos funcionam e a iluminação interior também.</p>	<p>O modo de demonstração está ligado.</p> <ul style="list-style-type: none"> ■ Toque em <i>OK</i>. <p>No visor aparece primeiro Miele, em seguida o ecrã inicial.</p> <ul style="list-style-type: none"> ■ Toque em <i>OK</i>. ■ Percorra no modo de regulação ⚙️ com a tecla sensora < ou > até ao símbolo ❄️. ■ Toque em <i>OK</i>. <p>Depois de o modo de demonstração ❄️ ser desligado, o aparelho de frio desliga e tem de ser ligado novamente.</p>

Resolver problemas

Mensagem	Causa e solução
No visor acende  e não é possível operar o aparelho de frio.	<p>A função de limpeza ainda está ligada.</p> <ul style="list-style-type: none">■ No painel de comandos, toque na tecla sensora <i>OK</i> para desligar a função de limpeza. <p>No visor aparece .</p> <ul style="list-style-type: none">■ Toque em <i>OK</i>. <p>Com o modo Limpeza desligado , o ponto no canto superior do visor desaparece.</p> <ul style="list-style-type: none">■ Percorra com a tecla sensora < ou > até ao símbolo  e toque em <i>OK</i>. <p>O aparelho de frio começa novamente a refrigerar.</p>
No visor não aparece qualquer indicação. O visor está preto.	<p>O modo Sabbath  está ligado: a iluminação interior está desligada e o aparelho de frio funciona.</p> <ul style="list-style-type: none">■ Toque em <i>OK</i>. <p>No visor aparece .</p> <ul style="list-style-type: none">■ Toque em <i>OK</i>. <p>Com a função modo Sabbath  ligada surge um ponto no canto superior do visor .</p> <ul style="list-style-type: none">■ Toque em <i>OK</i>. <p>Com a função modo Sabbath  desligada desaparece o ponto no canto superior do visor.</p>
No visor  acende e deixa de ser possível efetuar qualquer regulação no aparelho.	<p>A função de bloqueio está ligada.</p> <ul style="list-style-type: none">■ Desbloqueie o aparelho de frio por um curto espaço de tempo ou desligue o bloqueio completamente (consulte o capítulo «Efetuar outras regulações», secção «Ligar/desligar o bloqueio / por um curto período de tempo/totalmente»).
No visor inicial acende o símbolo , e adicionalmente soa um sinal.	<p>O indicador de substituição do filtro de odores  lembra-lhe que o filtro de odores tem de ser substituído.</p> <ul style="list-style-type: none">■ Efetue a substituição dos filtros de odores no suporte (consulte o capítulo «Limpeza e manutenção», secção «Substituir os filtros de odores» (acessório opcional)) e confirme a substituição do filtro de odores, tocando na tecla sensora <i>OK</i>. <p>O símbolo  apaga-se do visor inicial.</p>

Mensagem	Causa e solução
No visor acende   , adicionalmente soa um sinal de alarme e a iluminação interior fica intermitente.	<p>O alarme da porta foi ativado.</p> <ul style="list-style-type: none"> ■ Toque em <i>OK</i>. <p>O sinal de alarme deixa de soar, o símbolo   apaga-se e a iluminação interior volta a acender-se constantemente.</p> <ul style="list-style-type: none"> ■ Feche a porta do aparelho.
No visor acende  , eventualmente surge um código de erro F com algarismos. Adicionalmente soa um sinal de alarme.	<p>Existe uma anomalia.</p> <ul style="list-style-type: none"> ■ Desligue o sinal de alarme tocando em <i>OK</i>. ■ Contacte o serviço de assistência técnica. <p>Para indicar a anomalia, necessita também de mencionar o código de erro exibido, a designação do modelo e o número de série do seu aparelho de frio. É possível exibir estas informações  diretamente:</p> <ul style="list-style-type: none"> ■ Toque em <i>OK</i>. <p>No visor são exibidos os dados necessários do aparelho.</p> <ul style="list-style-type: none"> ■ Toque em <i>OK</i>. ■ Para desligar o aparelho de frio, percorra com a tecla sensora < ou > até ao símbolo . ■ Para sair da indicação de informações, percorra com a tecla sensora < ou > até ao símbolo . ■ Toque em <i>OK</i>. <p>É exibido um erro do aparelho: esta indicação tem sempre prioridade e cancela de imediato qualquer regulação que esteja a efetuar.</p> <p>A indicação de erro no aparelho tem prioridade sobre a indicação de alarme de porta aberta e/ou alarme de temperatura.</p>

Iluminação interior





Problema	Causa e solução
 Perigo de choque elétrico devido a peças condutoras de corrente expostas.	
Ao remover a cobertura da lâmpada pode entrar em contacto com as peças condutoras de corrente.	
Não remova a cobertura da lâmpada. A iluminação LED só pode ser substituída e reparada exclusivamente pelo serviço de assistência técnica.	

Resolver problemas

 Perigo de lesões através da iluminação LED.

Esta iluminação corresponde ao grupo de risco RG 2. Se a cobertura estiver com defeito, os olhos podem ficar feridos.

Se a cobertura da lâmpada estiver com defeito, não olhe diretamente para a iluminação de perto usando instrumentos óticos (uma lupa ou similar).

Problema	Causa e solução
A iluminação interior não funciona.	O aparelho de frio não está ligado. ■ Ligue o aparelho de frio.
	O modo Sabbat  está ligado: o visor está escuro, e o aparelho de frio a funcionar. ■ Toque em <i>OK</i> .
	No visor aparece  . ■ Toque em <i>OK</i> .
	Com a função modo Sabbat  ligada surge um ponto no canto superior do visor  . ■ Toque em <i>OK</i> .
	Com a função modo Sabbat  desligada desaparece o ponto no canto superior do visor.
	A iluminação interior desliga-se automaticamente ao fim de aprox. 15 minutos se a porta estiver aberta, para evitar sobreaquecimento. Se esse não for o caso, então existe uma anomalia. ■ Contacte o serviço de assistência técnica.

Em miele.pt/service pode obter informações relativas à resolução autónoma de anomalias e às peças de substituição da Miele.

Contacto no caso de avarias

Contacte, p. ex., o seu distribuidor Miele ou serviço de assistência técnica Miele quando não conseguir solucionar a avaria.

Pode reservar o serviço de assistência técnica da Miele online em www.miele.pt/service.

Os dados de contacto do serviço de assistência técnica da Miele encontram-se no final do presente documento.

O serviço de assistência técnica precisa da designação do modelo e número de série (fabr./SN/N.º). Ambas as informações podem ser encontradas na placa de características dentro do aparelho de frio ou, dependendo do modelo, no modo de regulação em Informações **i**.

Base de dados EPREL

Desde 1 de março de 2021, as informações sobre a etiquetagem energética e os requisitos de conceção ecológica podem ser encontrados na base de dados sobre produtos europeia (EPREL). Clique na hiperligação <https://eprel.ec.europa.eu/> para aceder à base de dados sobre produtos. Ser-lhe-á aqui solicitado que insira a designação do modelo.

A designação do modelo pode ser encontrada na placa de características dentro do aparelho de frio ou, dependendo do modelo, no modo de regulação em Informações **i**.

Miele			
XXXXXX		Nr. XX/XXXXXXXXXX	
WEINTEMPERERSCHRANK/UNTERTISCHMODELL MULTI-TEMPERATURE WINE STORAGE CABINET/UNDERCOUNTER APPAREIL DE MISE EN TEMP./DES VIN(S)MO, ENCASTRABLE SOUS PLAN APPAREIL FRIGORIFICO/INVIATO, VINO(S)MO/DEI POTRE/PIU' ENCASTRA ВИННЫЙ ТЕМПЕРАТУРНЫЙ ШКАФ			
Klasse/Class Classa/Classe SN-ST	Ap-Typ/AP-Type AP-Tipo/AP-Tipo	Bruttinhalt/Gross Capacity Volume Bruto/Capacità Bruta XXXX l	Gefriervermögen/Freezing Capacity Pouvoir de Congel/Capac. Congeladora
Nutzhalt NetCapacity Volume Utile Capac. Util	Ges / K / G / WEIN / KALT Tot / R / F / WINE / CHILL To / R / C / VINO / CHILL	R600a: XXg	

Garantia

O presente produto está sujeito à garantia legalmente prevista pelo Decreto-lei n.º 84/2021, de 18 de outubro, que regula os direitos do consumidor na compra e venda de bens, conteúdos e serviços digitais, ou por qualquer outra disposição legal que modifique ou substitua aquele diploma.

Informações

Declaração de Conformidade

A Miele declara que este combinado cumpre a Directiva 2014/53/UE.

O texto integral da Declaração de Conformidade UE está disponível num dos seguintes URLs:

- Produtos, Download, em www.miele.pt
- Assistência técnica, pedidos de informações, manuais de utilização, em <https://miele.pt/instrucoes-utilizacao-125> através do nome do produto ou do número de fabrico

Banda de frequência	2,4000 GHz – 2,4835 GHz
---------------------	-------------------------

Potência máxima de transmissão	< 100 mW
--------------------------------	----------

Direitos de autor e licenças

Para operar e controlar o módulo de comunicação, a Miele utiliza softwares próprios ou de terceiros, que não estão sujeitos à chamada condição de licença Open Source. Estes softwares/componentes de software estão protegidos por direitos de autor. Os direitos de autor da Miele e de terceiros devem ser respeitados.

Além disso, o módulo de comunicação integrado no aparelho contém componentes de software que são distribuídos sob condições de licença Open Source. Pode consultar os componentes Open Source incluídos, juntamente com as declarações de direitos de autor correspondentes, cópias das respetivas condições de licença aplicáveis, bem como, se necessário, outras informações localmente via IP, através de um navegador web ([http\[s\]://<endereço IP>/Licenses](http[s]://<endereço IP>/Licenses)). Os regulamentos referentes a responsabilidade e garantia aí indicados das condições de licença de Open Source aplicam-se apenas aos respetivos detentores de direitos.

Miele Portuguesa, Lda.

Av. do Forte, 5
2790-073 Carnaxide

Contactos:

Telf.: 214248100

Apoio ao cliente

info@miele.pt

Serviço técnico

miele.pt/service

Website

miele.pt

Miele Experience Center em Carnaxide

Av. do Forte, 5
2790-073 Carnaxide
Telf.: 214248400

Sede Alemanha:
Miele & Cie. KG
Carl-Miele-Straße 29
33332 Gütersloh
Alemanha

KS 4783 ..., KS 4784 ...

pt-PT

M.-Nr. 12 541 810 / 02