

















Návod na použitie Chladnička



Pred uvedením do prevádzky si **bezpodmienečne** prečítajte návod na použitie a montáž - inštaláciu - uvedenie do prevádzky. Ochránite tak seba a zabránite škodám.

Obsah

Bezpečnostné pokyny a varovné upozornenia	5
Váš príspevok k ochrane životného prostredia	13
Inštalácia	14
Miesto inštalácie	14
Klimatická trieda	15
Vetranie a odvetrávanie	15
Kombinácie side-by-side	15
Výmena závesu dvierok	15
Zabudovanie	16
Snímač klepania	16
Dištančné platne	16
Vycentrovanie chladiaceho prístroja	17
Nivelačné lišty	17
Pripojenie k elektrickej sieti	17
Krycia lišta	18
Nábytkové dvierka	18
Rozmer horizontálnej a vertikálnej medzery	18
Hmotnosť nábytkových dvierok	19
Rozmery pre zabudovanie	20
Zabudovanie do výškovej skrine/bočný pohľad	20
Pripojenie, vetranie a odvetrávanie	21
Elektrické pripojenie	22
Úspora energie	23
Popis prístroja	24
Úvodný displej	26
Princíp ovládania	26
Nastavovací režim 	27
Automatické otváranie dvierok (ActiveDoor)	29
... signálom klopania	29
... hlasovým príkazom	30
Usporiadanie vnútorného priestoru	31
Posunutie jemne nastaviteľného držiaka	31
Premiestnenie jemne nastaviteľného držiaka	31
Premiestnenie držiaka/priehradky na fľaše	31
Premiestnenie odkladacej plochy/odkladacej plochy s osvetlením	31
Použitie zásuvkového modulu (CompactCase)	32
Preloženie zásuvkového modulu (CompactCase)	32
Používanie držiaka fliaš v oddeľovacej doske	32
Premiestnenie pachového filtra	33

Dodávané príslušenstvo	33
Otočná polica (FlexiTray)	33
Nasadenie priehradiek na vajcia	33
Presunutie alebo vybratie držiaka na fľaše	34
Nasadenie adaptéra na plech na pečenie	34
Vybratie a nasadenie organizačného boxu	34
Premiestnenie držiaka na fľaše	34
Príslušenstvo na dokúpenie	35
Zapnutie a vypnutie chladničky	36
Pred prvým použitím	36
Pripojenie prístroja	36
Naplnenie a nasadenie zásobníka na vodu pre rozprašovač	36
Zapnutie prístroja	36
Vypnutie prístroja	36
Na čo dbať pri dlhšej neprítomnosti	36
Správna teplota	37
Ukazovateľ teploty	37
Nastavenie teploty	37
Možné nastavené hodnoty	37
Použitie funkcie superchladenie	39
Vykonanie ďalších nastavení	40
Vysvetlenia k nastaveniam	40
Režim párty 	40
Režim dovolenka 	40
Zapnutie blokovacej funkcie  / 	40
Režim sabat 	41
Automatické otváranie dvierok (ActiveDoor) 	42
Zmena doby do spustenia alarmu dvierok  pri manuálnom otváraní dvierok	45
Miele@home	45
Zmena hlasitosti výstražných a signálnych tónov  / 	46
Zmena jasu displeja 	47
Vypnutie výstavnej prevádzky 	47
Vrátenie nastavení do stavu pri dodaní 	47
Informácie 	47
Indikátor výmeny pachového filtra 	47
Režim čistenia 	48
Skladovanie potravín v chladiacej zóne	50
Rozličné oblasti chladenia	50
Správne skladovanie potravín	51

Obsah

Skladovanie potravín v zóne PerfectFresh Active	52
Zóna PerfectFresh Active.....	52
Vlhká priehradka	52
Rozprašovač (Humidifier )	54
Suchá priehradka	55
Čistenie a ošetrovanie	57
Rozmrazovanie.....	57
Upozornenia k čistiacemu prostriedku.....	57
Príprava prístroja na čistenie.....	57
Čistenie vnútorného priestoru	58
Ručné čistenie príslušenstva alebo čistenie v umývačke riadu	58
Príslušenstvo za účelom čistenia vyberte a rozoberte.....	59
Čistenie tesnenia na dvierkach.....	65
Čistenie vetracích a odvetrávacích profilov	65
Po čistení	65
Odstrániť problémy	66
Servisná služba	73
Kontakt pri poruchách.....	73
Databáza EPREL.....	73
Záruka.....	73
Informácie	74
Prehlásenie o zhode	74
Autorské práva a licencie.....	74

Bezpečnostné pokyny a varovné upozornenia

Táto chladnička zodpovedá predpísaným bezpečnostným ustanoveniam. Nesprávne používanie môže napriek tomu viesť k poškodeniu osôb a vecí.

Pred uvedením chladničky do prevádzky si pozorne prečítajte návod na použitie a montáž. Oba dokumenty obsahujú dôležité pokyny pre montáž, bezpečnosť, používanie a údržbu. Ochránite tak seba a zabránite škodám na chladničke.

Na základe normy IEC 60335-1 Miele dôrazne upozorňuje na to, aby ste si bezpodmienečne prečítali a dodržiavali všetky informácie týkajúce sa inštalácie prístroja ako aj bezpečnostné upozornenia a výstrahy.

Miele nezodpovedá za škody, ktoré vzniknú v dôsledku nedodržania týchto pokynov.

Ponechajte si návod na použitie a montáž a odovzdajte ho prípadnému nasledujúcemu vlastníkovi.

Používanie na stanovený účel

- ▶ Chladnička je určená pre používanie v domácnosti a v podobných prostrediach ako napríklad
 - v obchodoch, kanceláriách,
 - v poľnohospodárskych usadlostiach
 - v hoteloch, moteloch, penziónoch a ďalších typických obytných priestoroch pre zákazníkov.

Táto chladnička nie je určená pre používanie vo vonkajších priestoroch.

- ▶ Prístroj používajte výlučne v domácnosti na chladenie a skladovanie potravín.

Prístroj nie je vhodný na zmrazovanie potravín.

Všetky ostatné účely sú neprípustné.

- ▶ Chladnička nie je vhodná pre skladovanie a chladenie liekov, krvnej plazmy, laboratórnych preparátov alebo podobných látok alebo produktov, ktorých sa týka smernica pre medicínske produkty. Nesprávne použitie prístroja môže spôsobiť poškodenie alebo pokazenie skladovaného tovaru. Ďalej nie je prístroj vhodný pre prevádzku v priestoroch s nebezpečenstvom výbuchu.

Miele nezodpovedá za škody spôsobené použitím v rozpore so stanoveným účelom alebo nesprávnou obsluhou.

Bezpečnostné pokyny a varovné upozornenia

► Osoby (vrátane detí), ktoré nie sú pre ich fyzické, zmyslové alebo duševné schopnosti, alebo kvôli svojej neskúsenosti alebo nevedomosti schopné chladničku sami bezpečne obsluhovať, musia byť počas obsluhy pod dozorom.

Tieto osoby smú chladničku používať bez dozoru len vtedy, keď boli poučené o bezpečnom používaní a pochopili vyplývajúce nebezpečenstvo.

Deti v domácnosti

► Deti mladšie ako 8 rokov sa nesmú samé pohybovať v blízkosti chladničky, iba ak sú pod stálym dozorom.

► Deti staršie ako 8 rokov môžu chladničku obsluhovať bez dozoru len vtedy, ak im bola jej obsluha vysvetlená tak, že ju dokážu bezpečne používať. Deti musia byť schopné rozoznať a chápať možné nebezpečenstvo v prípade chybnej obsluhy.

► Deti nesmú bez dozoru chladničku čistiť ani vykonávať jej údržbu.

► Dávajte pozor na deti, ktoré sa zdržujú v blízkosti chladničky. Nikdy im nedovoľte, aby sa s chladničkou hrali.

► Nebezpečenstvo zadusením. Pri hre sa môžu deti zamotať do obalového materiálu (napr. fólií), alebo si tieto navliecť na hlavu a udusiť sa. Odložte obalový materiál z dosahu detí.

Technická bezpečnosť

► Chladiaci okruh je preskúšaný na tesnosť. Chladnička zodpovedá príslušným bezpečnostným nariadeniam ako aj príslušným smerniciam EÚ.



Ak je poškodený chladiaci okruh: Chladivo a olej môžu uniknúť a vznietiť sa.

► Varovanie: Nebezpečenstvo požiaru/horľavé materiály. Tento symbol sa nachádza na kompresore a označuje horľavé materiály. Túto nálepku neodstraňujte.

Bezpečnostné pokyny a varovné upozornenia

Obsiahnuté chladivo (údaje na typovom štítku) je ekologické, ale horľavé.

Použitie tohoto ekologického chladiva čiastočne spôsobuje zvýšenie prevádzkového hluku. Okrem prevádzkového hluku kompresora sa môžu v celom chladiacom okruhu vyskytnúť hluky z prúdenia. Týmto efektom nie je žiaľ možné zabrániť, ale nemajú žiaden vplyv na výkon chladničky.

Pri preprave a pri montáži/umiestňovaní chladničky dbajte na to, aby ste nepoškodili súčasti chladiaceho okruhu. Vystrekujúci chladivo môže spôsobiť poranenie očí a uniknuté chladivo sa môže vznietiť.

Pri poškodeniach:

- Nepribližujte sa s otvoreným ohňom alebo zápalnými zdrojmi.
- Odpojte prístroj od elektrickej siete.
- Niekoľko minút vetrajte priestor v ktorom stojí chladnička.
- Informujte servisnú službu.

► O čo viac chladiva je v prístroji, o to väčšia musí byť miestnosť, v ktorej je prístroj umiestnený. Pri prípadnom úniku sa môže v príliš malých miestnostiach vytvárať horľavá zmes plynu so vzduchom. Na 8 g chladiva musí byť miestnosť veľká najmenej 1 m³. Množstvo chladiva je uvedené na typovom štítku vnútri prístroja.

► Pripojovacie údaje (istenie, frekvencia, napätie) uvedené na typovom štítku prístroja sa musia bezpodmienečne zhodovať so zodpovedajúcimi parametrami elektrickej siete, aby sa prístroj nepoškodil. Pred pripojením porovnajte tieto údaje.

V prípade pochybností sa spýtajte kvalifikovaného elektrikára.

► Elektrická bezpečnosť tejto chladničky je zabezpečená len vtedy, keď je pripojená k systému s ochranným vodičom, nainštalovaným podľa predpisov. Základné bezpečnostné zariadenie musí byť k dispozícii. V prípade pochybností nechajte elektrickú inštaláciu skontrolovať kvalifikovaným elektrikárom.

Bezpečnostné pokyny a varovné upozornenia

▶ Dočasná alebo trvalá prevádzka sebestačného alebo nie sieťovo synchronizovaného zariadenia na dodávku energie (ako napr. ostrovné siete, back-up systémy) je možná. Predpokladom pre prevádzku je, aby malo zariadenie na dodávku energie údaje v súlade s nariadením EN 50160 prípadne porovnateľné.

Ochranné opatrenia určené pre inštaláciu tohto Miele produktu v domácnosti musia byť zabezpečené aj pre ostrovnú prevádzku alebo nie sieťovo synchronizovanú prevádzku čo sa týka jej funkcie ako aj spôsobu práce, alebo musia byť nahradené rovnocennými opatreniami pri inštalácii. Tak ako je to napríklad popísané v aktuálnom zverejnení VDE-AR-E 2510-2.

▶ Ak je priložené sieťové pripojenie poškodené, musí sa nahradiť originálnym náhradným dielom, aby sa zabránilo ohrozeniu užívateľa. Len pri originálnych náhradných dieloch zaručuje Miele, že spĺňajú bezpečnostné požiadavky. Z bezpečnostných dôvodov môže výmenu vykonať len kvalifikovaný autorizovaný odborník, alebo servisná služba Miele.

▶ Viacnásobné zásuvky alebo predlžovacie káble neposkytujú potrebnú bezpečnosť (nebezpečenstvo požiaru). Prístroj pomocou nich nepripájajte na elektrickú sieť.

▶ Keď sa dostane vlhkosť k súčastiam pod napätím alebo prívodnému sieťovému káblu, môže dôjsť ku skratu. Chladničku preto neprevádzkujte v miestnostiach ohrozených vlhkosťou alebo striekajúcou vodou (napr. v garáži, v práčovni).

▶ Táto chladnička sa nesmie prevádzkovať na nestabilných miestach (napr. na lodiach).

▶ Poškodený prístroj môže ohroziť Vašu bezpečnosť. Skontrolujte ho na viditeľné poškodenia. Poškodený prístroj nikdy neprevádzkujte.

▶ Chladničku používajte len vstavanú, aby bola zaistená jej bezpečná funkcia.

▶ Pri prácach spojených s inštaláciou a údržbou, ako aj pri opravách musí byť chladnička odpojená od elektrickej siete. Chladnička je odpojená od elektrickej siete je len vtedy, keď:

- sú vypnuté ističe elektrickej inštalácie alebo
- sú úplne vyskrutkované poistky elektrickej inštalácie alebo
- je odpojené pripojovacie sieťové vedenie elektrickej siete. Pri prívodných vedeniach so sieťovou zástrčkou neťahajte pri odpájaní od elektrickej siete za vedenie, ale za zástrčku.

Bezpečnostné pokyny a varovné upozornenia

- ▶ Užívateľ môže byť neodborne vykonanými inštalačnými a údržbárskymi prácami alebo opravami vystavený nebezpečenstvu. Inštalácie, údržbárske práce a opravy elektrických prístrojov smú vykonávať len autorizovaní Miele odborní pracovníci.
- ▶ Nárok na záruku zaniká, ak opravy chladničky nevykonáva autorizovaná servisná služba Miele.
- ▶ Pokazené časti si môžete vymeniť len za originálne náhradné diely Miele. Len pri týchto dieloch ručí Miele za to, že spĺňajú v plnom rozsahu bezpečnostné požiadavky.
- ▶ Tento prístroj je z dôvodu zvláštnych požiadaviek (napr. kvôli teplote, vlhkosti, chemickej odolnosti, odolnosti voči oderu a vibráciám) vybavený špeciálnou žiarovkou. Táto žiarovka sa môže používať len na stanovený účel. Žiarovka nie je vhodná na osvetlenie miestnosti. Výmenu smie vykonať len kvalifikovaný odborník poverený firmou Miele alebo servisná služba Miele. V tomto prístroji je niekoľko svetelných zdrojov, ktoré vykazujú triedu energetickej účinnosti F.

Odborná inštalácia

- ▶ Pri inštalácii prístroja zohľadnite bezpodmienečne aj priložený návod na montáž.
- ▶ Pri transporte a inštalácii chladničky používajte vždy ochranné rukavice.
- ▶ Pomocou druhej osoby postavte prístroj.
- ▶ Prístroj namontujte len do stabilnej, pravouhlej a vodorovne vyrovnanej skrine pre zabudovanie, ktorá stojí na vodorovnej a hladkej podlahe.

Prevádzkové zásady

- ▶ Prístroj je určený len pre určitú klimatickú triedu (rozsah teploty v okolí), ktorej hranice musia byť dodržané. Klimatická trieda je uvedená na typovom štítku vo vnútri prístroja. Nižšia teplota v okolí spôsobuje dlhší prestoj kompresora, takže prístroj nedokáže udržať potrebnú teplotu.
- ▶ Vetracie a odvetrávacie profily nesmú byť prikryté alebo zastavené. Nie je potom tak zaistené bezchybné vetranie. Spotreba energie rastie a nemožno vylúčiť škody na častiach prístroja.

Bezpečnostné pokyny a varovné upozornenia

▶ Ak v chladničke alebo v jej dvierkach skladujete potraviny obsahujúce tuk alebo olej, dbajte na to, aby sa prípadný vytečený tuk alebo olej nedostal do kontaktu s plastovými časťami prístroja. Mohli by tak v plaste vzniknúť trhliny a tým by sa plast mohol zlomiť alebo roztrhnúť.

▶ Nebezpečenstvo požiaru a výbuchu. V chladničke neskladujte žiadne výbušné látky ani produkty s horľavými hnacími plynmi (napr. spreje). Horľavé zmesi plynov sa môžu elektrickými súčasťami vznietiť.

▶ Nebezpečenstvo výbuchu. V prístroji neprevádzkujte elektrické zariadenia (napr. na výrobu zmrzliny). Môže dôjsť k iskreniu.

▶ Pri potravinách, ktoré boli dlho skladované hrozí po ich požití otrava potravinami.

Dĺžka skladovania závisí od mnohých faktorov, ako napríklad od stupňa čerstvosti, kvality potravín a od teploty uskladnenia. Dbajte na dátum spotreby a na pokyny skladovania výrobcu potravín.

Príslušenstvo a náhradné diely

▶ Používajte výlučne originálne príslušenstvo Miele. V prípade montáže a zabudovania iných častí zaniká záruka a / alebo ručenie poskytované spoločnosťou Miele.

▶ Miele Vám poskytuje až 15 ročnú, najmenej ale 10 ročnú záruku na dodanie náhradných dielov pre zachovanie funkčnosti po ukončení sériovej výroby Vášho prístroja.

Čistenie a ošetrovanie

▶ Neošetrujte tesnenie dvierok olejom alebo tukmi. Časom týmto ostane tesnenie na dverách pórovité.

▶ Para z parného čistiaceho zariadenia sa môže dostať k častiam pod napätím a spôsobiť skrat.

Na čistenie a odmrazovanie chladničky nikdy nepoužívajte parné čistiace zariadenie.

▶ Špicaté predmety alebo predmety s ostrými hranami poškodia chladiaci systém a chladnička prestane fungovať. Nepoužívajte preto žiadne ostré alebo špicaté predmety na

- odstránenie vrstvy námrazy a ľadu,
- vyberanie primrznutých misiek na ľad a potravín.

▶ Na odmrazovanie nekladajte do chladiaceho zariadenia elektrické vyhrievacie prístroje alebo sviečky. Poškodili by sa plasty.

Bezpečnostné pokyny a varovné upozornenia

► Nepoužívajte spreje na odmrazovanie alebo odmrazovače. Môžu vytvárať výbušné plyny, obsahovať rozpúšťadlá a hnacie látky poškodzujúce plasty alebo byť zdraviu škodlivé.

Preprava

- Chladničku prepravujte vždy vo vzpriamenej polohe a v prepravnom obale, aby nedošlo k poškodeniu.
- Nebezpečenstvo poranenia a poškodenia. Chladničku prepravujte za pomoci druhej osoby, pretože má veľkú hmotnosť.

Likvidácia Vášho starého prístroja

- Deti sa môžu pri hre zatvoriť v prístroji a zadusiť sa.
 - Demontujte dvierka prístroja.
 - Vyberte skrutky.
 - Ponechajte v prístroji police, aby deti nemohli ľahko vliezť do vnútra.
 - Taktiež zničte zámok na dvierkach. Zabráňte tak tomu, že sa deti pri hre uzamknú a ich život bude ohrozený.
- Nebezpečenstvo úrazu el. prúdom!
 - Odstrihnite sieťovú zástrčku od sieťového pripojovacieho vedenia.
 - Odstrihnite sieťové pripojovacie vedenie od starého prístroja.

Sieťovú zástrčku a sieťový pripojovací kábel zlikvidujte oddelene od starého prístroja.

► Počas odstraňovania a po odstránení zabezpečte, aby nebol prístroj odložený v blízkosti benzínu alebo iných horľavých plynov a kvapalín.

► Nebezpečenstvo požiaru vytekajúcim olejom alebo chladiacim prostriedkom!

Chladiaci prostriedok a olej, ktoré sa v prístroji nachádzajú sú horľavé. Vytekajúci chladiaci prostriedok alebo olej sa môžu pri vysokej koncentrácii a kontakte s externým zdrojom tepla vznietiť.

Počas likvidácie zabezpečte, aby nebol poškodený chladiaci okruh a zabránilo sa tak nekontrolovateľnému úniku chladiaceho prostriedku (údaje na typovom štítku) a oleja.

Bezpečnostné pokyny a varovné upozornenia

► Vystreknuté chladivo môže spôsobiť poranenie očí. Nepoškodte súčasti chladiaceho okruhu napr.

- prepichnutím kanálov chladiva výparníka,
- zalomením potrubia,
- oškrabaním povrchových vrstiev.

Symbol na kompresore (podľa modelu)

Toto upozornenie má význam len pre recykláciu. Pri bežnej prevádzke nehrozí žiadne nebezpečenstvo.



► Olej v kompresore môže byť pri požití a vniknutí do dýchacích ciest smrteľne nebezpečný.

Likvidácia obalu

Obal slúži na manipuláciu a chráni prístroj pred poškodením počas prepravy. Obalové materiály boli zvolené s prihliadnutím na aspekty ochrany životného prostredia a možnosti ich likvidácie, sú všeobecne recyklovateľné.

Vrátenie obalového materiálu do materiálového cyklu šetrí suroviny a znižuje množstvo odpadu. Využívajte zberné miesta cenných materiálov a možnosti vrátenia. Prepravné obaly zoberie späť Váš špecializovaný predajca Miele.

Likvidácia starého prístroja

Elektrické a elektronické prístroje obsahujú mnohonásobne hodnotné materiály. Obsahujú aj určité látky zmesi a stavebné prvky, ktoré boli potrebné pre ich funkciu a bezpečnosť. V komunálnom odpade ako aj nesprávnou manipuláciou môžu ohroziť ľudské zdravie a škodiť životnému prostrediu. Váš starý prístroj preto nedávajte v žiadnom prípade do komunálneho odpadu.



Dbajte na to, aby sa Váš prístroj do odbornej, ekologickej likvidácie nepoškodil. Takto je zabezpečené, že chladivo v chladiacom okruhu a olej nachádzajúci sa v kompresore neunikne do prostredia.

Na bezplatné odovzdanie a likvidáciu elektrických a elektronických prístrojov využite oficiálne zberné miesto vo vašom bydlisku, u predajcu alebo v Miele. Za vymazanie prípadných osobných údajov na likvidovanom prístroji ste zo zákona zodpovedný sami. Zo zákona máte povinnosť vybrať a pritom nezničiť staré batérie a staré akumulátory, ktoré nie sú pevne uzatvorené v prístroji ako aj lampy, ktoré je možné vybrať bez zničenia. Zaneste ich do vhodnej zberne, kde ich môžete bezplatne odovzdať. Postarajte sa prosím o to, aby bol Váš starý prístroj uložený mimo dosah detí až do doby odvezenia.

Inštalácia

Miesto inštalácie

 Nebezpečenstvo poškodenia a poranenia prevrátením sa prístroja. Prístroj je veľmi ťažký a pri otvorených dvierkach má sklon k prevráteniu sa dopredu.

Dvierka prístroja držte zatvorené, pokiaľ nebude prístroj vstavaný. Prístroj musí byť vo výklenku pre zabudovanie zaistený podľa návodu na použitie a montáž.

 Nebezpečenstvo požiaru a poškodenia zariadenia vydávajúcim teplom.

Prístroje vyžarujúce teplo sa môžu vznietiť a spôsobiť požiar chladničky. Prístroj sa nesmie umiestniť pod varnú dosku.

 Hrozí nebezpečenstvo požiaru a poškodenia otvoreným ohňom.

Otvorené plamene môžu spôsobiť požiar chladničky. Nedržte otvorený plameň ako napr. sviečku v blízkosti chladničky.

Vhodná je suchá, dobre vetrateľná miestnosť.

 Nebezpečenstvo poškodenia vysokou vlhkosťou vzduchu.

Pri vysokej vlhkosť vzduchu sa môže zrážať kondenzát na vonkajších plochách prístroja.

Táto kondenzačná voda môže spôsobiť koróziu na vonkajších stenách prístroja.

Umiestnite prístroj v suchej a/alebo klimatizovanej miestnosti s dostatočným vetraním.

Po umiestnení sa presvedčte, či sa správne zatvárajú dvierka prístroja a či bol prístroj zabudovaný podľa popisu. Musia byť dodržané vetracie a odvetrávacie profily.

Pri voľbe miesta inštalácie myslite prosím na to, že ak prístroj postavíte v bezprostrednej blízkosti kúrenia, sporáka alebo iného zdroja tepla, stúpne jeho spotreba energie. Zabráňte priamemu slnečnému žiareniu. O čo vyššia je teplota v okolí, o to dlhšie beží kompresor a tým je vyššia spotreba energie.

Podlaha v mieste inštalácie musí byť vodorovná a rovná.

Klimatická trieda

Prístroj je určený len pre určitú klimatickú triedu (rozsah teploty v okolí), ktorej hranice musia byť dodržané. Klimatická trieda je uvedená na typovom štítku vo vnútri prístroja.

Klimatická trieda	Teplota okolia
SN	10 až 32 °C
N	16 až 32 °C
ST	16 až 38 °C
T	16 až 43 °C
SN-ST	10 až 38 °C
SN-T	10 až 43 °C

Nižšia teplota v okolí spôsobuje dlhší prestoj kompresora. To môže spôsobiť vyššie teploty v prístroji a tým aj následné škody.

Vetranie a odvetrávanie

 Nebezpečenstvo požiaru a poškodenia nedostatočným vetraním.

Ak nemá prístroj dostatočné vetranie, spúšťa sa častejšie kompresor a beží dlhšiu dobu. Toto spôsobuje zvýšenú spotrebu energie a vyššiu prevádzkovú teplotu kompresora, následkom toho môže byť poškodenie kompresora.

Dbajte na dostatočné vetranie a odvetrávanie prístroja.

Bezpodmienečne dodržujte uvedené vetracie a odvetrávacie profily.

Vetracie a odvetrávacie profily nesmú byť prikryté alebo zastavené.

Okrem toho musia byť pravidelne čistené od prachu.

Vzduch na zadnej stene prístroja sa ohrieva. Preto musí byť skriňa na zabudovanie tak prispôbená, že bude zabezpečené bezchybné vetranie a odvetrávanie (viď kapitola „Rozmery pre zabudovanie“ a priložený návod na montáž).

Kombinácie side-by-side

 Poškodenie kondenzátom na vonkajších stenách prístroja. Pri vysokej vlhkosti vzduchu sa môže kondenzát zrážať na vonkajších stenách prístroja a spôsobiť koróziu. V žiadnom prípade neumiestňujte chladničku s ďalšími modelmi vertikálne alebo horizontálne.

Výnimka: Váš prístroj je možno vstavať vedľa iného prístroja s integrovaným vyhrievaním do samostatného výklenku pre zabudovanie. Informujte sa prosím u Vášho špecializovaného predajcu, aké kombinácie sú možné s Vaším prístrojom.

Výmena závesu dvierok

Záves dvierok **nie je možné** vymeniť, pretože chladnička má systém automatického otvárania dvierok.

Inštalácia

Zabudovanie

Pri inštalácii chladiaceho prístroja zohľadnite bezpodmienečne aj priložený návod na montáž.

Snímač klepania

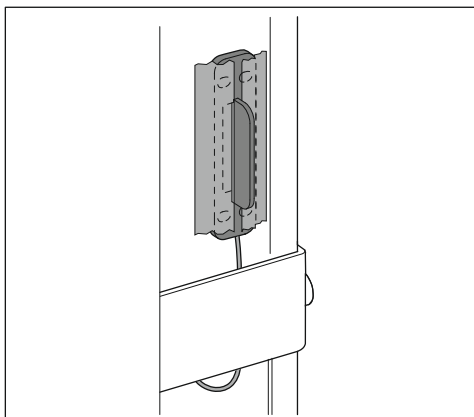

- Pri montáži snímača klepania dbajte na to, aby sa nepoškodil pripojovací kábel.
- Nalepenie snímača klepania na prednú časť nábytku optimalizuje prenos signálu klepania. Pred montážou bezpodmienečne odstráňte ochrannú fóliu z kontaktnej plochy snímača.
- Trvalé upevnenie snímača klepania pomocou dodaných skrutiek zvyšuje jeho spoľahlivú funkciu.

Citlivosť snímača klepania sa nastavuje pomocou posuvného regulátora (viď kapitola „Popis prístroja“, odstavec „Automatické otváranie dvierok (ActiveDoor)“).

Dištančné platne

 Nebezpečenstvo poškodenia v dôsledku klzania dverí po podlahe. Poškodenie pohonnej jednotky dvierok.

Ak sa do výklenku nenamontujú dodané dištančné platne, vzdialenosť od dvierok prístroja k podlahe výklenku bude príliš malá.

Pripevnite dištančné platne k podlahe výklenku.

Bezpodmienečne dodržte vzdialenosť 300 mm od predného okraja výklenku.

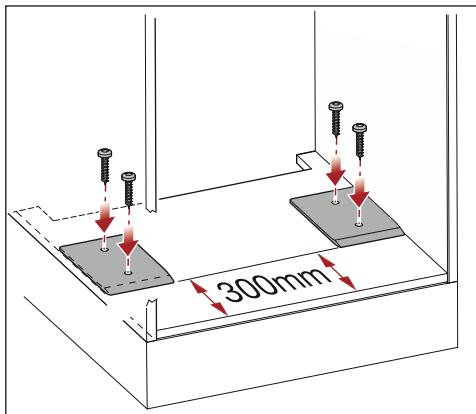

Montáž dištančných platní je funkčne dôležitá.

Vzdialenosť od dvierok prístroja k podlahe výklenku sa zväčší.

Vycentrovanie chladiaceho prístroja

Chladiaci prístroj musí byť vo výklenku presne vertikálne vycentrovaný. Iba tak je možné zabezpečiť, aby sa dverka prístroja otvárali a zatvárali ľahko a automaticky.

Nivelačné lišty

Priložené od výšky výklenku 1400 mm.

Hladina hluku sa montážou zníži.

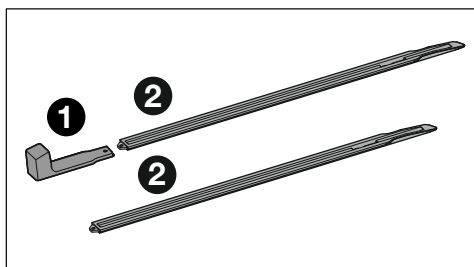

1 - montážna rukoväť, 2 - nivelačné lišty

Pomocou montážnej rukoväte zasunúte pod chladiaci prístroj dve nivelačné lišty (viď návod na montáž).

Pripojenie k elektrickej sieti

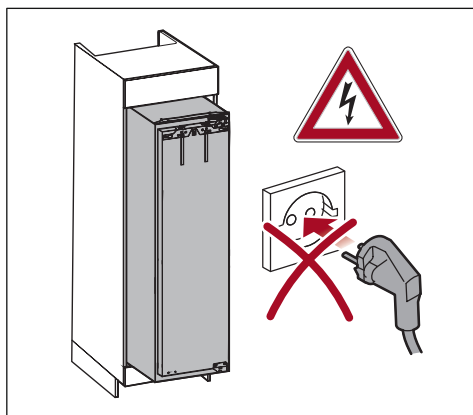

! Nebezpečenstvo poškodenia v dôsledku automatického otvárania dveriek. Poškodenie pohonnej jednotky dveriek.

Ak chladiaci prístroj ešte nie je úplne nainštalovaný v kuchynskej linke, ale už ste ho pripojili k elektrickej sieti, dverka sa môžu neočakávane otvoriť. Ak sú dverka prístroja príliš blízko k podlahe výklenku, dverka sa môžu šúchať po podlahe a poškodiť časti pohonnej jednotky.

Sieťovú zástrčku nezasúvajte do zásuvky, pokiaľ nie je chladiaci prístroj správne nainštalovaný.

- Zásuvka musí byť umiestnená mimo priestoru zadnej steny prístroja a musí byť v prípade núdze ľahko prístupná.
- Zástrčka a sieťový kábel prístroja sa nesmú dotýkať zadnej strany chladiaceho prístroja, pretože by sa vibráciami prístroja tieto mohli poškodiť.
- Ani iné prístroje nesmú byť pripojené do zásuviek v oblasti zadnej strany chladiaceho prístroja.

Inštalácia

- Pri umiestňovaní chladiaceho prístroja dbajte na to, aby sa sieťový kábel nezacvikol alebo nepoškodil.
- Viacnásobné zástrčky alebo rozvodové lišty ako aj iné elektrické prístroje (napr. halogénové trafo) sa nesmú umiestňovať a prevádzkovať v zadnej časti prístroja.

Krycia lišta

Na inštaláciu do výklenku s výškou výklenku menšou ako 1777 mm, ale minimálne 1772 mm.

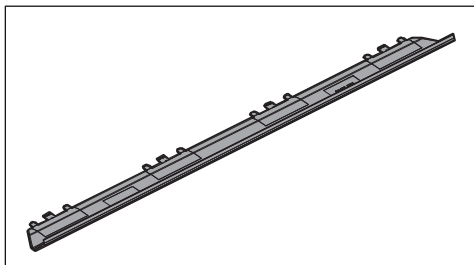

Ak sa krycia lišta nezmestí medzi chladiaci prístroj a strop výklenku, nemusí sa namontovať.

Nábytkové dvierka

Rozmer horizontálnej a vertikálnej medzery

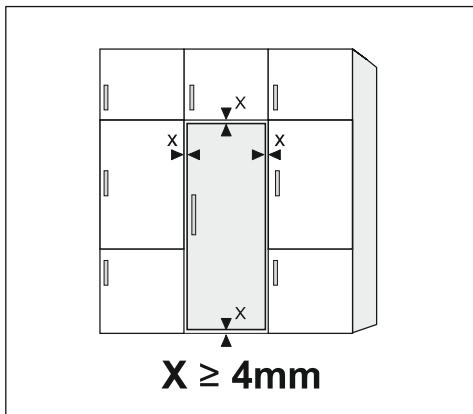

Aby sa zabránilo bočnému nárazu alebo zaseknutiu dvierok prístroja počas automatického otvárania dvierok, musí byť zachovaná medzera minimálne 4 mm.

Podľa dizajnu kuchyne sa určuje hrúbka nábytkových dvierok a polomer ich hrán, ako aj obvodové medzery (horizontálna a vertikálna medzera).

- Veľkosť horizontálnej medzery

Medzera medzi nábytkovými dvierkami a nad nimi prípadne pod nimi nachádzajúcimi sa dvierkami skrinky musí byť najmenej 4 mm.

- Veľkosť vertikálnej medzery

Ak je príliš malá medzera medzi nábytkovými dvierkami prístroja a čelom vedľajšieho kuchynského nábytku na strane pántov, príp. koncovej bočnice, môže pri otváraní dvierok chladničky dôjsť ku kolízii s čelom kuchynského nábytku alebo bočnicou.

Podľa hrúbky a polomeru hrany nábytkových dvierok je nutné určiť individuálne veľkosť medzery.

Pri plánovaní kuchyne prípadne pri výmene prístroja to zohľadnite zvolením si vhodného riešenia zabudovania.

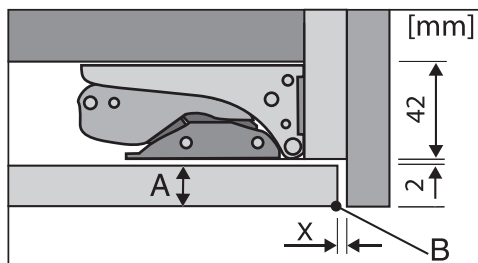

koncová bočnica

A = hrúbka čela nábytku

B = polomer hrany

X = rozmer medzery

Tip: Namontujte dištančnú vrstvu medzi teleso nábytku a bočnicu. Takto získate medzeru zodpovedajúcej šírky.

hrúbka nábytkových dvierok A [mm]	rozmer medzery X [mm] pre rôzne polomery hrán B			
	R0	R1,2	R2	R3
≥16–19	min. 4			
20	5	4	4	4
21	5,5	5	4,5	4
22	6,5	6	5,5	5

Hmotnosť nábytkových dvierok

⚠ Nebezpečenstvo poškodenia príliš ťažkými nábytkovými dvierkami. Namontované nábytkové dvierka, ktoré prekračujú povolenú hmotnosť môžu spôsobiť poškodenie pántov, čo okrem iného môže viesť k obmedzeniu funkcie.

Pred montážou nábytkových dvierok sa uistite, či nie je povolená hmotnosť montovaných nábytkových dvierok prekročená.

Maximálna povolená hmotnosť nábytkových dvierok:

prístroj	kg
K 7797 ...	26

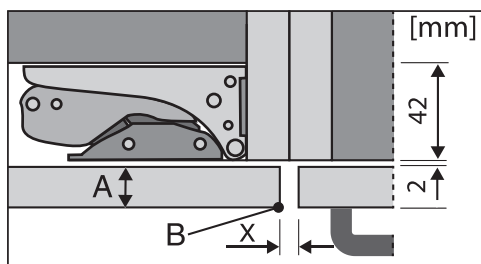

čelo vedľajšieho kuchynského nábytku

A = hrúbka čela nábytku

B = polomer hrany

X = rozmer medzery

Inštalácia

Rozmery pre zabudovanie

Zabudovanie do výškovej skrine/bočný pohľad

Všetky rozmery sú uvedené v mm.

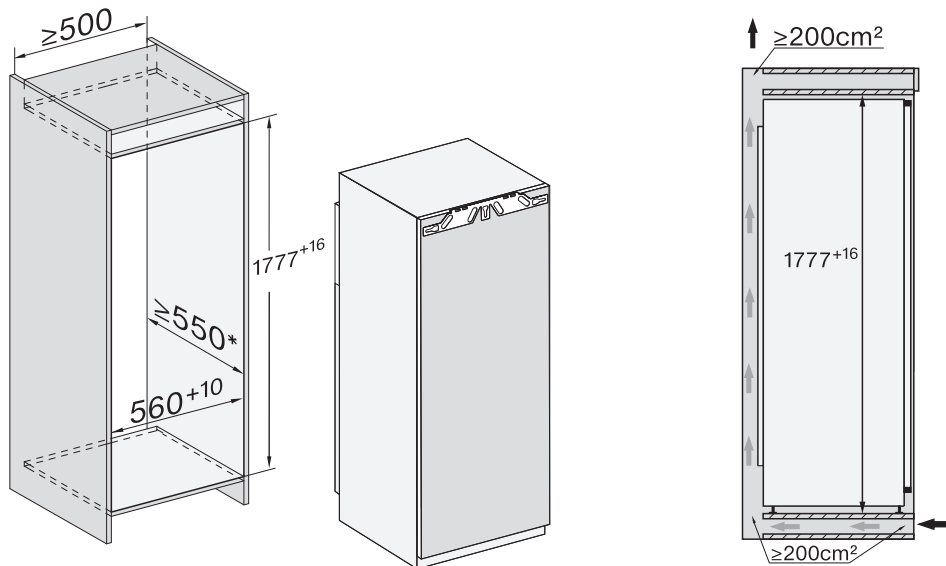

* Deklarovaná spotreba energie bola meraná s hĺbkou výklenku 560 mm. Pri hĺbke výklenku 550 mm je prístroj plne funkčný, má ale zanedbateľne vyššiu spotrebu energie.

Pred zabudovaním dajte pozor na to, aby skriňa na zabudovanie zodpovedala presne predpísaným rozmerom pre zabudovanie.

Pripojenie, vetranie a odvetrávanie

Všetky rozmery sú uvedené v mm.

Na zabezpečenie správnej funkcie prístroja musia byť bezpodmienečne dodržané uvedené vetracie a odvetrávacie profily.

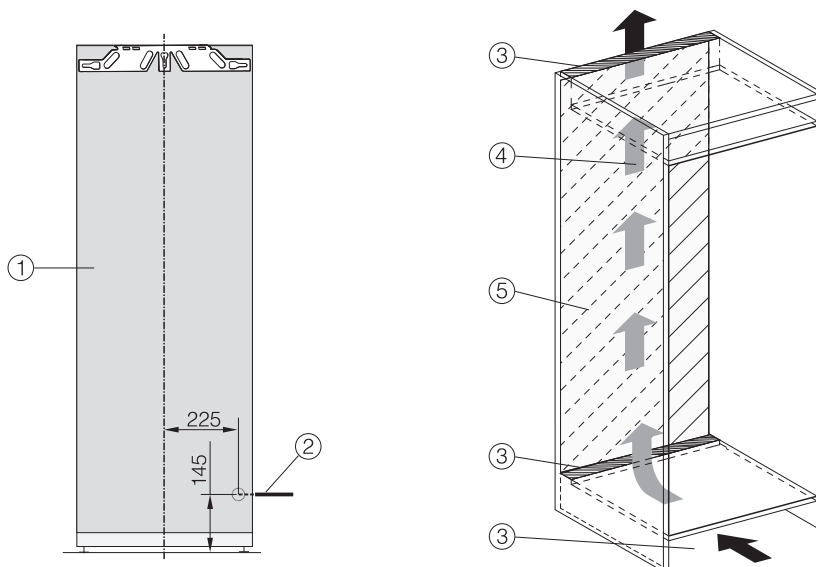

- ① pohľad spredu
- ② Prívodný sieťový kábel, dĺžka = 2.200 mm
Dlhší prívodný sieťový kábel môžete objednať u servisnej služby Miele.
- ③ výrez pre vetranie min. 200 cm²
- ④ vetranie
- ⑤ v tejto oblasti žiadna prípojka

Inštalácia

Elektrické pripojenie

Prístroj môžete zapojiť výlučne s priloženým pripojovacím sieťovým káblom k zásuvke s ochranným kontaktom.

Prístroj umiestnite tak, aby bola zásuvka voľne prístupná. Ak nie je zástrčka voľne dostupná, zabezpečte, aby v mieste inštalácie bolo k dispozícii zariadenie od-pájajúce všetky póly.

⚠ Nebezpečenstvo požiaru pre-hriatím.

Prevádzka prístroja na viacnásobných zásuvkách a predlžovacích kábloch môže spôsobiť preťaženie káblov.

Z bezpečnostných dôvodov nepouží-vajte viacnásobné zásuvky a predlžo-vacie káble.

Elektrická inštalácia musí byť v súlade s príslušnými normami VDE 0100.

Z bezpečnostných dôvodov odporúča-me v domovej inštalácii príslušnej pre elektrické pripojenie prístroja použitie prúdového chrániča (RCD) typu .

Poškodený prívodný sieťový kábel môže byť nahradený len špeciálnym káblom rovnakého typu (dostať u servisnej služ-by Miele). Z bezpečnostných dôvodov môže výmenu vykonať len kvalifikovaný autorizovaný odborník, alebo servisná služba Miele.

O menovitom príkone a príslušnom iste-ní informuje návod na použitie alebo ty-pový štítok. Porovnajte tieto údaje s pa-rametrami elektrickej prípojky v mieste inštalácie. V prípade pochybností sa spýtajte kvalifikovaného elektrikára.

Dočasná alebo trvalá prevádzka sebes-tačného alebo nie sieťovo synchronizo-vaného zariadenia na dodávku energie (ako napr. ostrovné siete, back-up systé-my) je možná. Predpokladom pre pre-vádzku je, aby malo zariadenie na do-

dávku energie údaje v súlade s nariadením EN 50160 prípadne porov-nateľné.

Ochranné opatrenia určené pre inštalá-ciu tohto Miele produktu v domácnosti musia byť zabezpečené aj pre ostrovnú prevádzku alebo nie sieťovo synchroni-zovanú prevádzku čo sa týka jej funkcie ako aj spôsobu práce, alebo musia byť nahradené rovnocennými opatreniami pri inštalácii. Tak ako je to napríklad popísané v aktuálnom zverejnení VDE-AR-E 2510-2.

Pripojenie prístroja

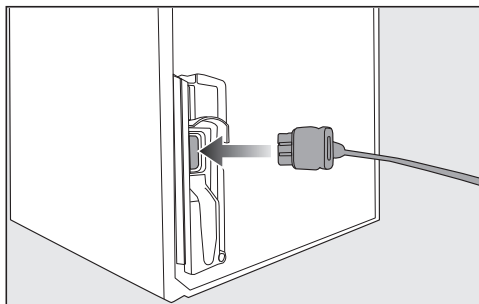

■ Zasuňte prístrojovú zástrčku na za-dnej strane prístroja.

Dbajte na to, aby prístrojová zástrčka správne zaklapla.

■ Zasuňte sieťovú zástrčku prístroja do zásuvky.

Prístroj je teraz pripojený k elektrickej sieti.

Takto ušetríte energiu:

Miesto inštalácie Pri zvýšených teplotách okolia musí prístroj častejšie chladiť a pri tom spotrebuje viacej energie. Preto:

- Prístroj umiestnite v dobre vetranej miestnosti.
- Prístroj neumiestňujte vedľa zdroja tepla (vyhrievacie teleso, sporák).
- Chráňte prístroj pred priamym slnečným žiarením.
- Postarajte sa o ideálnu teplotu okolia približne 20 °C.
- Vetracie a odvetrávacie profily udržiavajte voľné a pravidelne z nich odstraňujte prach.

Nastavenie teploty Čím nižšie je nastavená teplota, tým vyššia je spotreba energie. Odporúčajú sa nasledujúce nastavenia:

- chladiaca zóna 4 až 5 °C
- zóna PerfectFresh Active blízko 0 °C.

Použite Privádzaným teplom a obmedzenou cirkuláciou vzduchu sa zvyšuje spotreba energie. Preto:

- Dvierka prístroja otvárajte vždy len na nevyhnutnú dobu. Dobré roztriedenie potravín pomáha pri orientácii.
- Po otvorení dvierka úplne zatvorte.
- Teplé jedlá a nápoje nechajte pred uložením do prístroja vychladnúť.
- Potraviny ukladajte dobre zabalené alebo prikryté.
- Nepreplňujte priehradky, aby mohol cirkulovať vzduch.
- Zmrazené potraviny ukladajte po rozmrazení do chladiacej zóny.
- Pri zoradení zásuviek a odkladacích plôch sa držte stavu, aký bol pri dodaní od výrobcu.

Popis prístroja

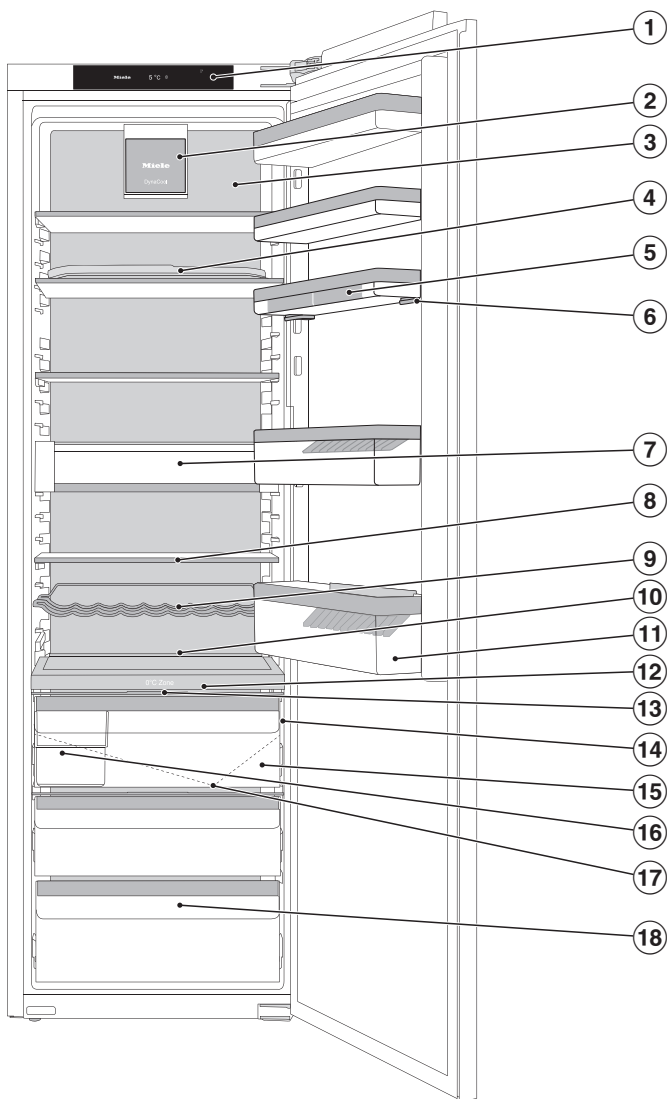

Tento obrázok zobrazuje príklad modelu prístroja s pravým závesom dvierok.

- ① displej
- ② ventilátor s osvetlením
- ③ Suchá zadná stena na zabránenie kondenzácii
- ④ Otočná polica (FlexiTray)
- ⑤ priehradka na vajíčka
- ⑥ jemne nastaviteľný držiak
- ⑦ zásuvkový modul (CompactCase) pre uchovávanie malých balení
- ⑧ odkladacia plocha s osvetlením (FlexiLight 2.0)
- ⑨ variabilný držiak fliaš
- ⑩ miesto na plech na pečenie (ComfortSize)
- ⑪ polica na fľaše s držiakom na fľaše
- ⑫ oddeľovacia doska s držiakom fliaš; s rozprašovačom (Humidifier) a zásobníkom na vodu pre zvlhčovanie vlhkej priehradky
- ⑬ veko na nastavenie vlhkosti vzduchu v danej vlhkej priehradke
- ⑭ Posuvný regulátor na nastavenie citlivosti snímača klepania (ActiveDoor)
- ⑮ vlhká priehradka na ovocie a zeleninu (zóna PerfectFresh Active)
- ⑯ organizačný box
- ⑰ žliabok a otvor na odvádzanie vody z rozmrazovania
- ⑱ suchá priehradka s nízkou teplotou pre rýchlo sa kaziace potraviny (zóna PerfectFresh Active)

Popis prístroja

Úvodný displej

Displej môžete špicatými alebo ostrými predmetmi, ako napr. ceruzkami poškrabať.

Displeja sa dotýkajte len prstami.

Ak máte studené prsty, je možné, že displej nebude reagovať.

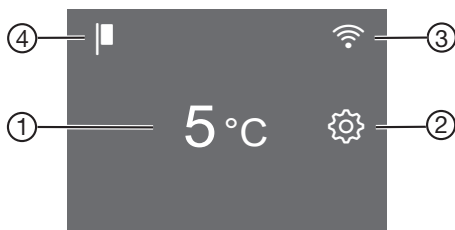













- ① ukazovateľ teploty chladiacej zóny.
- ② senzorové tlačidlo nastavovacieho režimu  pre voľbu rozličných funkcií v nastavovacom režime
- ③ indikátor stavu spojenia Miele@home (viditeľné, len ak bola vytvorená funkcia Miele@home)
- ④ indikátor výstavnej prevádzky (zobrazuje sa len vtedy, keď bola zapnutá funkcia výstavná prevádzka)

Princíp ovládania











- Dotknite sa požadovanej oblasti alebo požadovaného symbolu na úvodnom displeji.
- Potiahnite prstom doľava alebo doprava cez displej, pokým sa uprostred nezobrazí požadovaná hodnota alebo požadovaný symbol.
- Pre potvrdenie stlačte na displeji zvolenú položku.
Zvolená hodnota alebo zvolený symbol svieti oranžovo (až na niekoľko výnimiek).
- Na opustenie úrovne nastavovania stlačte  alebo OK.

Nastavovací režim

Nasledovné funkcie môžete navoliť v nastavovacom režime a ich nastavenia čiastočne meniť:

symbol	funkcia	nastavenie z výroby
	zapnutie alebo vypnutie režimu párty (vid' kapitola „Vykonanie ďalších nastavení“)	vyp.
	zapnutie alebo vypnutie režimu dovolenka (vid' kapitola „Vykonanie ďalších nastavení“)	vyp.
	Zapnutie alebo vypnutie funkcie uzamknutia (vid' kapitola „Vykonanie ďalších nastavení“)	 (vyp)
	Vypnutie prístroja	—
	zapnutie alebo vypnutie režimu sabat (vid' kapitola „Vykonanie ďalších nastavení“)	vyp.
	Vyvolanie verzie režimu Sabat	—
	Konfigurácia alebo deaktivácia funkcie automatického otvárania dverí (ActiveDoor). (vid' kapitola „Vykonanie ďalších nastavení“)	
	Aktivácia/deaktivácia ActiveDoor (zobrazí sa len vtedy, ak je aktivovaná funkcia ActiveDoor) (vid' kapitola „Vykonanie ďalších nastavení“)	
	Zmena zadaného uhla otvorenia dverí (zobrazí sa len vtedy, ak už bol zadaný uhol otvorenia dverí) (vid' kapitola „Vykonanie ďalších nastavení“)	
	Zmena doby do spustenia alarmu dverí pri manuálnom otváraní dverí (vid' kapitola „Vykonanie ďalších nastavení“)	1:00
	Zmeniť teplotný stupeň v zóne PerfectFresh Active (vid' kapitola „Správna teplota“)	5
	zapnutie alebo vypnutie rozprašovača (Humidifier) alebo nastavenie intenzity rozprašovača (vid' kapitola „Skladovanie potravín v zóne PerfectFresh Active“)	vyp.

Popis prístroja

	vytvorenie funkcie Miele@home po 1. krát aktivácia a deaktivácia WiFi alebo vynulovanie konfigurácie siete (viď kapitola „Vykonanie ďalších nastavení“)	APP
 / 	vypnutie/zapnutie tónu tlačidiel	zap.
 / 	zmena hlasitosti varovných signálov alebo ich úplné vypnutie (viď kapitola „Vykonanie ďalších nastavení“)	zap. /stupeň 5
	zmena jasu displeja (viď kapitola „Vykonanie ďalších nastavení“)	stupeň 4
°C / °F	zmena jednotky teploty (°Celzia alebo °Fahrenheit)	°C
	vypnutie funkcie výstavná prevádzka (zobrazuje sa len keď je zapnutý) (viď kapitola „Vykonanie ďalších nastavení“)	vyp.
	vynulovanie nastavení do stavu pri dodaní z výroby (viď kapitola „Vykonanie ďalších nastavení“)	—
i	Vyvolanie informácií (modelové označenie a výrobné číslo) k vášmu prístroju (viď kapitola „Vykonanie ďalších nastavení“)	—
	zapnutie pripomenutia výmeny pachových filtrov (viď kapitola „Príslušenstvo na dokúpenie“) (viď kapitola „Vykonanie ďalších nastavení“)	vyp.
	zapnutie alebo vypnutie režimu čistenia (viď kapitola „Čistenie a ošetrovanie“)	vyp.

Automatické otváranie dvierok (ActiveDoor)

 Riziko poranenia pri automatickom otváraní a zatváraní dvierok prístroja

Časti tela, napríklad prsty, sa môžu privrznúť v otvore dvierok ako aj v oblasti závesov dverí.

Udržujte priestor otvárania dvierok voľný.

Pri zatváraní dvierok nesiahajte rukou do závesu dvierok ani do vnútra chladničky.

Neblokujte dvierka.

 Nebezpečenstvo poškodenia v dôsledku ručného pohybu dvierok prístroja, keď je aktivovaná funkcia automatického otvárania dvierok. Poškodenie pohonnej jednotky dvierok.



Ak otvoríte alebo zatvoríte dvierka prístroja rukou proti automatickému pohybu dvierok, poškodí sa pohonná jednotka a záves dvierok.

Neposúvajte dvierka prístroja rukou proti automatickému pohybu dvierok.

 Riziko poškodenia pri automatickom zatváraní dvierok prístroja
Vytiahnuté zásuvky alebo teleskopické výsuvy (v závislosti od modelu) sa môžu poškodiť.

Zásuvky úplne zasuňte.

Po vybratí zásuvky úplne zasuňte teleskopické výsuvy.

Táto funkcia musí byť aktivovaná a nakonfigurovaná v režime nastavenia  (viď kapitola „Vykonať ďalšie nastavenia“, odstavec „Automatické otváranie dvierok(ActiveDoor) “).

Počas automatického pohybu dvierok bliká na displeji . Dodatočne zaznie akustický signál.

Ak je aktivované automatické otváranie dvierok, môžete dvierka prístroja otvoriť zaklopaním alebo hlasovým príkazom.

Dvierka sa dajú otvoriť ručne aj vtedy, ak neaktivujete funkciu ActiveDoor alebo ju opäť deaktivujete.

Keď je funkcia aktivovaná, chladiaci prístroj pracuje s vyšším výkonom. Tým môžu byť zvuky pohybu hlasnejšie. Zvýši sa spotreba elektrickej energie.

... signálom klopania

Dvierka môžete otvoriť alebo zavrieť dvojitým zaklopaním na vonkajšiu alebo vnútornú stranu dverí.

Citlivosť signálu klopania možno kedykoľvek zmeniť.

Popis prístroja

Citlivosť snímača klepania

Citlivosť snímača klepania sa nastavuje pomocou posuvného regulátora. Tento posuvný regulátor sa nachádza v spodnej tretine dvierok na vonkajšej hrane závesov (viď kapitola „Popis prístroja“).

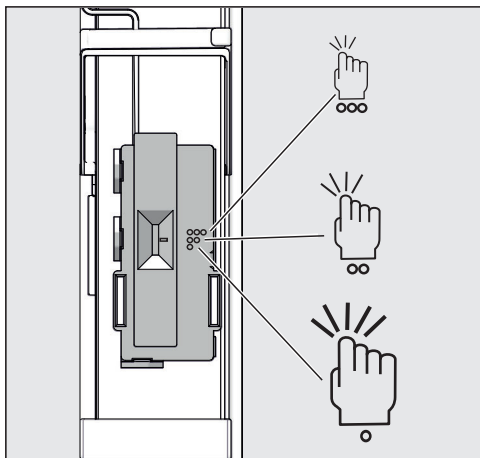

Možnosti nastavenia

Poloha spínača	Význam
Hore (3 body)	Vysoká citlivosť, postačujúce mierne zaklepanie
Stred (2 body)	Stredná citlivosť, potreba mierne silnejšieho zaklepania. Toto nastavenie je prednastavené.
Dole (1 bod)	Nízka citlivosť, potrebné silné klepanie.

... hlasovým príkazom

podľa modelu

Okrem signálu zaklopkania môžete dvere spotrebiča otvárať a zatvárať hlasovým príkazom. Všetky nastavenia vykonáte v aplikácii Miele.

- Aktivujte a konfigurujte ActiveDoor (viď kapitola „Vykonať ďalšie nastavenia“, odstavec „1. ActiveDoor aktivácia a konfigurácia po prvý krát“).

Informácie o nasledujúcich nastaveniach nájdete v kapitole „Vykonať ďalšie nastavenia“, odstavec „Miele@home“.

- Nainštalujte si aplikáciu Miele do svojho smartfónu.
- Vytvorte WiFi pripojenie k chladiacemu zariadeniu.
- Zaregistrujte svoju chladničku v aplikácii Miele podľa pokynov v aplikácii.
- Nainštalujte hlasového asistenta.

Usporiadanie vnútorného priestoru

Posunutie jemne nastaviteľného držíaka

Jemné nastavenie použite, ak v dole umiestnenom držíaku alebo priehradke na fľaše potrebujete hore viac miesta.

Držiak je možné výškovo posúvať v naplnenom stave.

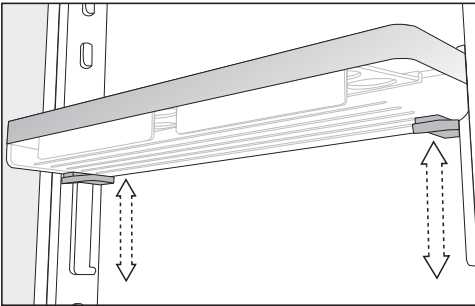

- Objímte držiak oboma rukami, zatlačte na oboch stranách šedé tlačidlo pod držiakom a držiak posuňte.

Premiestnenie jemne nastaviteľného držíaka

Držiak/priehradku na fľaše v dverkách prístroja premiestňujte len v prázdnom stave.

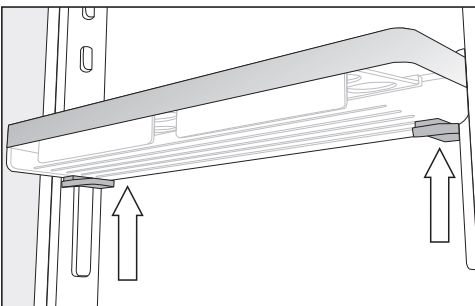

- Uchopte držiak na bokoch oboma rukami tak, aby ste sa dotýkali šedých tlačidiel pod držiakom.

- Zatlačte naraz šedé tlačidlá a vysuňte držiak nahor z vodiacich líšt.

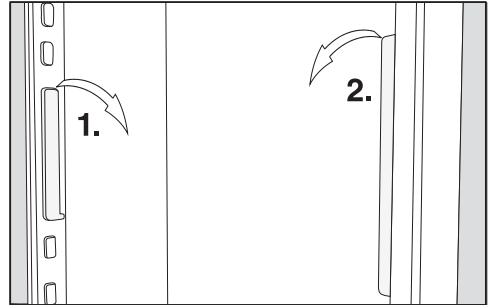

- Odoberte vodiacu lištu z výstupkov a premiestnite ho do požadovanej polohy.
- Druhú vodiacu lištu premiestnite súbežne s prvou.
- Nasuňte držiak zhora na vodiace lišty.

Premiestnenie držíaka/priehradky na fľaše

Držiak/priehradku na fľaše v dverkách prístroja premiestňujte len v prázdnom stave.

- Držiak/priehradku na fľaše posuňte nahor a vyberte smerom dopredu.
- Držiak/priehradku na fľaše nasadte opäť na ľubovoľnom mieste.

Premiestnenie odkladacej plochy/odkladacej plochy s osvetlením

Odkladacie plochy môžete premiestniť podľa výšky chladených potravín.

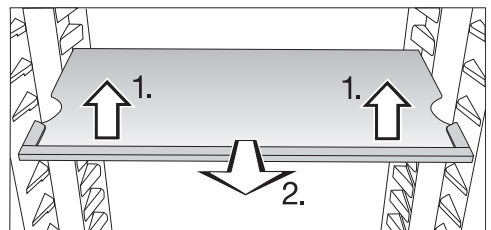

Popis prístroja

- Odkladaciu plochu vpredu nadvihnite a povytiahnite dopredu.
- Pre premiestnenie odkladacej plochy nahor alebo dolu zdvihnite jej výrez nad úchyty.
- Zasuňte odkladaciu plochu.

Dbajte na to, aby odkladacia plocha s osvetlením zreteľne zaklapla.

Odkladacie plochy sú zarážkami zaistené proti neúmyselnému vytiahnutiu.

Použitie zásuvkového modulu (CompactCase)

Zásuvkový modul (CompactCase) je vhodný pre uchovávanie malých balení a túb.

Aby ste získali miesto pre väčšie balenia, je možné zásuvku presunúť o niečo nižšie.

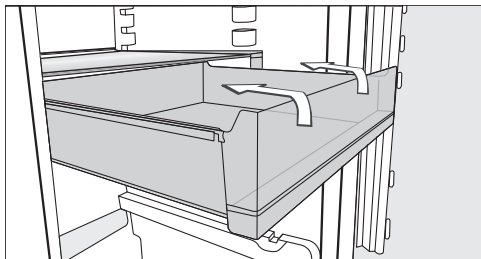

- Vytiahnite zásuvku až na doraz. Nakloňte zásuvku mierne nahor a zložte ju.

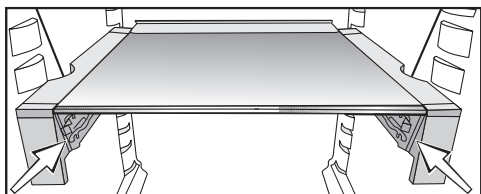

- Teraz nasadte zásuvku v prípade potreby do spodných úchytoch v držiaku.

Preloženie zásuvkového modulu (CompactCase)

- Vyberte zásuvku.

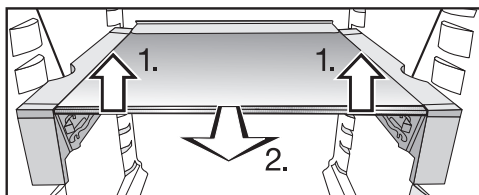

- Nadvihnite odkladaciu plochu pomocou držiaka zľahka obidvomi rukami vpredu na 1).
- Vytiahnite odkladaciu plochu kúsok dopredu 2.) a nadvihnete ju výrezmi vľavo a vpravo nad úchyty.
- Presuňte odkladaciu plochu podľa potreby smerom hore alebo dolu.
- Zasuňte odkladaciu plochu až na doraz dozadu.
- Nasadte zásuvku zhora podľa potreby do horných a spodných úchytoch v držiaku.

Používanie držiaka fliaš v oddeľovacej doske.

V oddeľovacej doske je možné voliteľne používať držiak fliaš alebo sklenené dno.

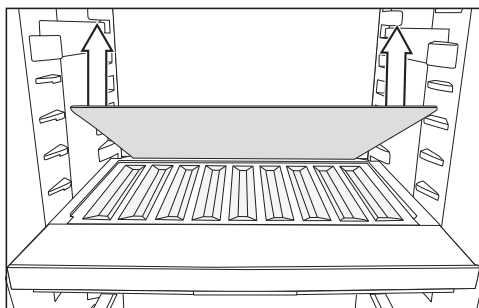

- Vyberte zadné sklenené dno v oddeľovacej doske a uložte ju zvlášť.
- Vložte fľaše dnom dozadu až na doraz.

Tip: Ak fľaše prečnievajú cez držiak fliaš, premiestnite spodnú priehradku na fľaše vyššie.

Premiestnenie pachového filtra

Pachový filter s držiakom KKF-FS (Active AirClean) je možné dostať ako príslušenstvo na dokúpenie (viď odstavec „Príslušenstvo na dokúpenie“.)

Pri silne zapáchajúcich potravinách (napr. pri aromatickom syre) dbajte na nasledovné:

- Nasadíte držiak s pachovými filtrami na odkladaciu plochu, na ktorej sa majú skladovať tieto potraviny.
- V prípade potreby vymeňte pachové filtre skôr.
- Zložte ďalšie pachové filtre (s držiakom) do prístroja (viď kapitola „Príslušenstvo“, odstavec „Príslušenstvo na dokúpenie“).

Držiak pachových filtrov je umiestnený na zadnej ochrannéj lište odkladacej plochy.

- Pre premiestnenie držiaka na pachové filtre stiahnite držiak smerom hore z ochrannéj lišty.
- Stiahnite ochrannú lištu z odkladacej plochy.
- Nasadíte ochrannú lištu na požadovanú odkladaciu plochu.

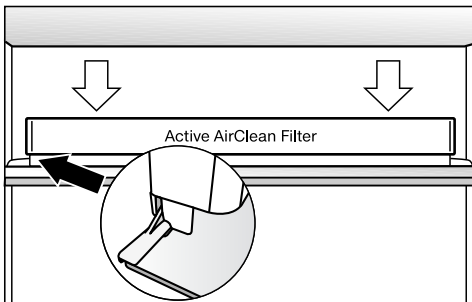

- Nasadíte držiaky na ochrannú lištu.

Dodávané príslušenstvo

Otočná polica (FlexiTray)

⚠ Nebezpečenstvo poškodenia príliš ťažkým a nerovnomerne rozloženým naplnením.

Príliš ťažké, nerovnomerne rozložené naplnenie môže viesť k poškodeniu otočného dna.

Dodržiť maximálne množstvo naplnenia 8 kg. Rozložte naplnenie rovnomerne po celej ploche.

Dno police sa dá otočiť o 180° v smere hodinových ručičiek a umožňuje tým optimálny prístup i k potravinám uloženým vzadu.

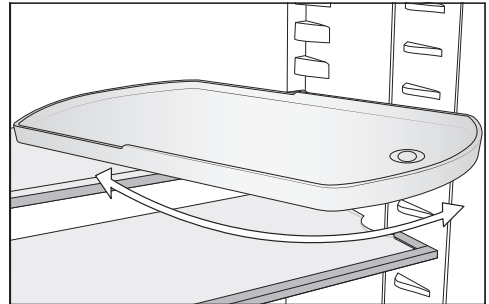

⚠ Nebezpečenstvo poranenia vypadnutým skleneným dnom.

Sklenené dno sa pri vyberaní odkladacej plochy môže vyskrutkovať, vypadnúť a rozbiť.

Otočné dno pri vyberaní pevne držte.

Otočnú policu môžete ľubovoľne premiestniť.

Nasadenie priehradiek na vajcia

- Priehradky na vajcia nasadzujte na zadný okraj držiaka v dvierkach prístroja.

Popis prístroja

Presunutie alebo vybratie držiaka na fľaše

Lamely držiaka fliaš poskytujú fľašiam zvýšenú oporu pri otváraní a zatváraní dvierok prístroja.

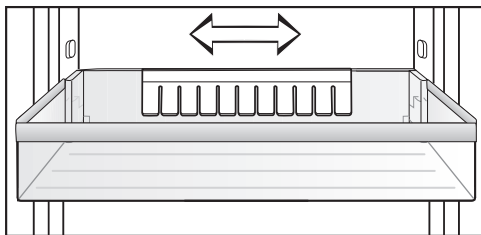

Držiak na fľaše môžete posúvať doprava alebo doľava. Tým vznikne viac miesta na kartóny s nápojmi.

Držiak na fľaše je možné úplne vybrať (napr. pri čistení):

- Držiak na fľaše vytiahnite smerom nahor.

Nasadenie adaptéra na plech na pečenie

Dodané adaptéry na plech na pečenie umožňujú ľahké nasadenie plechu na pečenie do chladiacej zóny. Maximálne rozmery plechu na pečenie: šírka 466 mm/hĺbka 386 mm/výška 50 mm.

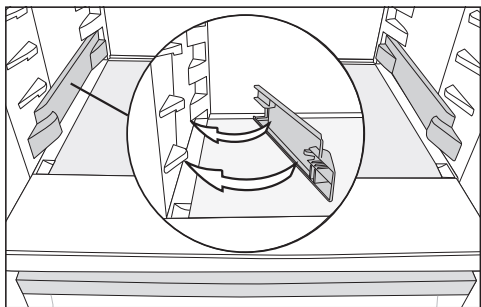

- Zaklapnite adaptéry vľavo a vpravo na najspodnejšie držiaky v chladiacej zóne.
- Otvorte dvierka prístroja na doraz.

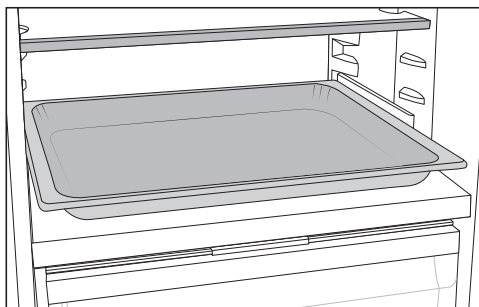

- Nasadíte plech na pečenie na adaptéry v chladiacej zóne a zasunete ho až na doraz.

Tip: Skôr ako plech zasuniete do chladiacej zóny, nechajte ho vychladnúť na izbovú teplotu.

Vybratie a nasadenie organizačného boxu

Doplňkový organizačný box v zóne PerfectFresh Active Vám uľahčuje triedenie potravín.

- Ak chcete organizačný box vybrať, najprv ho vzadu nadvihnite.
- Ak chcete organizačný box opäť nasaďiť do zásuvky, najprv nasadíte jeho prednú časť.

Premiestnenie držiaka na fľaše

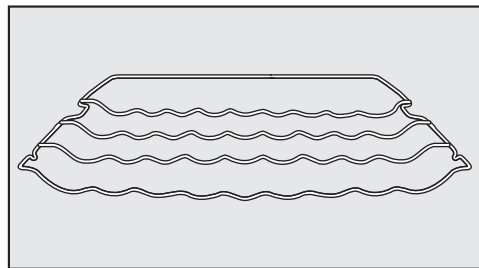

Držiak na fľaše môžete v chladničke ľubovoľne umiestniť.

- Držiak na fľaše vpredu mierne nadvihnite, povytiahnite dopredu, vybraním zdvihnite nad úchyty a premiestnite vyššie alebo nižšie.

Horný doraz musí smerovať smerom nahor, aby sa fľaše nedotýkali zadnej steny.

Odkladacie plochy na fľaše sú zarážkami zaistené proti neúmyselnému vytiahnutiu.

Príslušenstvo na dokúpenie

V sortimente Miele je možné dostať účinné príslušenstvo a čistiace a ošetrojúce prostriedky vhodné pre chladničku.

Príslušenstvo na dokúpenie si môžete objednať v internetovom obchode Miele. Tieto výrobky dostanete aj prostredníctvom servisnej služby Miele (viď koniec tohto návodu na použitie) a u Vášho špecializovaného predajcu Miele.

Univerzálna utierka z mikrovlákna

Utierka z mikrovlákna pomáha pri odstraňovaní otláčkov prstov a miernych znečistení na nerezových čelných častiach, paneloch prístrojov, oknách, nábytku, oknách áut.

Sada utierok MicroCloth

Sada utierok MicroCloth pozostáva z univerzálnej utierky, utierky na sklo a utierky na vysoký lesk.

Utierky sú mimoriadne odolné voči roztrhnutiu a opotrebovaniu. Vďaka ich veľmi jemným mikrovláknam dosahujú utierky vysoký čistiaci výkon.

MicroCloth HyClean

MicroCloth HyClean je univerzálna antibakteriálna utierka, obzvlášť vhodná voči roztrhnutiu a opotrebovaniu. Môže sa používať navlhčená aj suchá, s čistiacim prostriedkom alebo bez neho.

Pachový filter s držiakom KKF-FS(Active AirClean)

Pachový filter neutralizuje nepríjemné pachy v chladiacej zóne a zabezpečuje tak lepšiu kvalitu vzduchu.

Výmenný pachový filter KKF-RF(Active AirClean)

K dostaniu sú vhodné výmenné filtre do držiaka. Odporúča sa výmena pachových filtrov každých 6 mesiacov.

Polica na fľaše

Popis viď kapitola „Popis prístroja“, odstavec „Usporiadanie vnútorného priestoru“.

Organizačný box

Popis viď kapitola „Popis prístroja“, odstavec „Usporiadanie vnútorného priestoru“.

Zapnutie a vypnutie chladničky

Pred prvým použitím

- Odstráňte všetok obalový materiál a ochranné fólie.
- Vyčistite vnútro skrinky a príslušenstvo (viď kapitola „Čistenie a ošetrovanie“).

Pripojenie prístroja

- Prístroj pripojte do elektrickej siete tak, ako je to popísané v kapitole „Elektrické pripojenie“.

Na displeji sa potom zobrazí Miele, potom .

Naplnenie a nasadenie zásobníka na vodu pre rozprašovač.

- Naplňte zásobník na vodu pre rozprašovač čerstvou pitnou vodou (viď kapitola „Skladovanie potravín v zóne PerfectFresh Active“, odstavec „Vlhká priehradka“).
- Nasadte zásobník na vodu do oddeľovacej dosky medzi chladiacu zónu a zónu PerfectFresh Active (viď kapitola „Skladovanie potravín v zóne PerfectFresh Active“, odstavec „Vlhká priehradka“).

Zapnutie prístroja



- Otvorte dvierka prístroja.
- Stlačte na displeji .

Prístroj začne chladiť a pri otvorených dvierkach sa rozsvieti vnútorné osvetlenie.

Prístroj sa nastaví na predvolenú teplotu.

Aby bola teplota dostatočne nízka, nechajte prístroj niekoľko hodín pred prvým vložením potravín predchladieť. Potraviny vkladajte do prístroja až po dosiahnutí prednastavenej teploty.

Vypnutie prístroja

- Stlačte na displeji indikátor teploty.
- Potiahnite prstom doprava, pokým sa v strede nezobrazí .
- Stlačte .

Chladenie a vnútorné osvetlenie sú vypnuté.

Na displeji sa zobrazí .

Prosím uvedomte si: Prístroj nie je zo siete odpojený keď je vypnutý.

Na čo dbať pri dlhšej neprítomnosti

Ak je chladnička pri dlhšej neprítomnosti vypnutá, ale nevyčistená, hrozí v zavretom stave nebezpečenstvo tvorby plesne.

Pred dlhšou neprítomnosťou nezaбудnite chladničku vyčistiť.

Ak prístroj nebudete dlhšiu dobu používať, potom dbajte na nasledovné:

- Vypnite prístroj.
- Vytiahnite sieťovú zástrčku alebo vypnite istič domovej inštalácie.
- Vyprázdňte zásobník na vodu pre rozprašovač a uschovajte ho vyčistený a suchý.
- Aby ste prístroj dostatočne vyvetrali a zabránili tvorbe zápachu, vyčistite ho a nechajte otvorený.

Správne nastavená teplota je rozhodujúca pre trvanlivosť potravín. S klesajúcou teplotou sa spomaľujú procesy rastu mikroorganizmov. Potraviny sa tak rýchlo nekazia.

Teplota v prístroji sa zvyšuje:

- čím častejšie a dlhšie sa otvárajú dvierka prístroja
- o čo viac potravín sa uloží
- o čo teplejšie sú čerstvo uložené potraviny
- o čo vyššia je teplota prostredia prístroja. Prístroj je určený len pre určitú klimatickú triedu (rozsah teploty v okolí), ktorej hranice musia byť dodržané.

... v chladiacej zóne a v zóne PerfectFresh Active

V chladiacej zóne odporúčame teplotu chladenia od **4 °C**.

V zóne PerfectFresh Active sa teplota reguluje automaticky a to v rozsahu od **0 do 3 °C**.

Automatické rozdelenie teploty (DynaCool)

Akonáhle sa zapne chladenie chladiacej zóny, prístroj automaticky zapne ventilátor. Tým sa rovnomerne rozdelí chlad v chladiacej zóne, takže sú všetky skladované potraviny chladené približne rovnakou teplotou.

Ukazovateľ teploty

Ukazovateľ teploty na displeji indikuje počas normálnej prevádzky **strednú, skutočnú teplotu chladiacej zóny** ktorá je momentálne v prístroji.

Podľa teploty v okolí a nastavenia môže trvať niekoľko hodín, kým sa dosiahne požadovaná teplota a bude sa trvalo zobrazovať.

Nastavenie teploty

- Stlačte na displeji indikátor teploty.
- Potiahnite prstom doľava alebo doprava, pokiaľ sa v strede nezobrazí požadovaná teplota.
- Pre potvrdenie stlačte na displeji zvolenú teplotu.

Ukazovateľ teploty prejde opäť na zobrazovanie skutočnej teploty, ktorá je momentálne v prístroji.



Možné nastavené hodnoty

- chladiaca zóna: 3 až 9 °C

Zmeniť stupeň teploty v zóne PerfectFresh Active

V zóne PerfectFresh Active sa teplota reguluje automaticky na hodnote 0 až 3 °C.

Ak si želáte vyššiu alebo nižšiu, pretože chcete skladovať napr. rybu, potom ju môžete mierne zmeniť.

- Stlačte .
- Potiahnite prstom doľava alebo doprava, pokiaľ sa v strede nezobrazí .
- Stlačte .

Správna teplota

- Potiahnite prstom doľava alebo doprava, pokým sa v strede nezobrazí požadované nastavenie (1: najnižšia teplota; 9: najvyššia teplota).
- Pre potvrdenie stlačte na displeji zvolené nastavenie.

Výrobné nastavenie úrovne teploty je 5.

Ak je nastavenie od úrovne 1 do úrovne 4, teplota môže za určitých okolností klesnúť pod 0 °C. Potraviny môžu zamrznúť.

Skontrolujte nastavenie teploty.

Superchladenie ❄️

Pri zapnutej funkcii superchladenie ❄️ sa **chladiaca zóna** veľmi rýchlo vychladí na najnižšiu hodnotu (v závislosti od teploty v okolí). Prístroj pracuje s najvyšším možným chladiacim výkonom a teplota klesá. Túto funkciu zvolíte, keď chcete rýchlo vychladiť veľké množstvo čerstvo uložených potravín alebo nápojov.

Pri zapnutej funkcii superchladenie ❄️ môže prístroj častejšie vydávať rôzne zvuky.

Funkciu superchladenie ❄️ musíte zapnúť **4 hodiny pred vložením** potravín alebo nápojov.

Funkcia superchladenie ❄️ sa asi po 12 hodinách automaticky vypne. Prístroj pracuje opäť s normálnym chladiacim výkonom.

Tip: Pre šetrenie energie môžete funkciu superchladenie ❄️ sami vypnúť, akonáhle budú potraviny a nápoje dostatočne vychladené.

Zapnutie alebo vypnutie superchladenia ❄️

- Stlačte indikátor teploty pre superchladenie.
- Pre zapnutie a opätovné vypnutie funkcie superchladenie stlačte ❄️.

Pri **zapnutej** funkcii superchladenie svieti ❄️ oranžovo.

- Opustite túto nastavovaciu úroveň stlačením ukazovateľa teploty.

Vykonanie ďalších nastavení

Vysvetlenia k nastaveniam



V nasledujúcom sú popísané len tie nastavenia, ktoré vyžadujú ďalšie vysvetlenia.



Keď sa nachádzate v nastavovacom režime , alarm dvierok alebo iné chybové hlásenia sú automaticky potlačené.



Režim párty

Funkcia režimu párty  sa odporúča zapnúť obzvlášť vtedy, keď chcete rýchlo vychladiť veľké množstvo čerstvo uložených potravín a nápojov.

Tip: Funkciu režimu párty  zapnite asi 4 hodiny pred vložením potravín a nápojov.



Pri zapnutej funkcii režimu párty  sa automaticky zapne funkcia superchladenie .

Režim párty  sa nedá zapnúť, keď je zapnutý režim dovolenka .

Režim párty  sa asi po 24 hodinách automaticky vypne. Funkciu režimu párty  môžete ale vypnúť kedykoľvek predčasne.

Režim dovolenka

Režim dovolenka  sa odporúča, ak nechcete napríklad počas dovolenky chladiacu zónu úplne vypnúť, alebo nepotrebuje silné chladenie.

Zapnutý režim dovolenka  sa zobrazuje na úvodnom displeji. Je možné ho vypnúť cez úvodný displej aj cez nastavovací režim .

Chladiaca zóna sa pritom reguluje na teplotu 15 °C, pričom sa v zóne PerfectFresh Active nastaví automaticky

teplota od 9 do 12 °C. Chladiaca zóna tak môže zostať v energeticky úspornej prevádzke.

Pri tejto strednej teplote chladiacej zóny môžu v prístroji ešte nejakú dobu zostať potraviny, ktoré nepodliehajú rýchlo skaze. Spotreba energie je nižšia ako pri normálnej prevádzke. Taktiež sa nebude tvoriť zápach alebo pleseň, ku ktorému môže dôjsť pri vypnutej chladiacej zóne, ktorej dvierka boli zatvorené.

 Ohrozenie zdravia požitím pokazených potravín.



Dlhodobá teplota v chladiacej zóne nad 4 °C môže nevhodne ovplyvniť trvanlivosť a kvalitu potravín v mraziacej zóne.

Funkciu režim dovolenka  zapnite vždy len na obmedzenú dobu.

Počas tejto doby tu neskladujte citlivé a rýchlo kaziace sa potraviny ako ovocie, zelenina, ryby, mäso a mliečne produkty.

Zapnutie blokovacej funkcie /

Zapnutá blokovacia funkcia chráni pred nechceným vypnutím prístroja a pred nechcenými prestaveniami nepovolenými osobami, napríklad deťmi.

- Stlačte .
- Potiahnite prstom doľava alebo doprava, pokiaľ sa v strede nezobrazí .
- Stlačte .

Pri zapnutej blokovacej funkcii svieti  oranžovo.

- Zatvorte dvierka prístroja. Až potom bude blokovacia funkcia  aktívna.

Krátka deaktivácia blokovacej funkcie /

Keď napríklad chcete zmeniť nastavenie teploty, môžete blokovaciu funkciu na chvíľu deaktivovať:





- Stlačte na displeji indikátor teploty.
- Stlačte  na asi 6 sekúnd.

Zobrazenie prejde na zmenu nastavenia teploty.

- Vykonajte teraz požadované nastavenia.

Zatvorením dvierok prístroja sa blokovacia funkcia  opäť zapne.

Úplné vypnutie blokovacej funkcie /

- Stlačte .
- Stlačte  na asi 6 sekúnd.
- Potiahnite prstom doľava alebo doprava, pokým sa v strede nezobrazí .
- Stlačte .

Pri vypnutej blokovacej funkcii svieti .

Režim sabat

Pre podporu náboženských zvykov má prístroj režim sabat.

Zapnutý režim sabat  sa najprv zobrazí na úvodnom displeji.

Po 3 sekundách sa displej vypne.

Kým je zapnutý režim sabat , nemôžete robiť na Vašom prístroji zmeny.

Dbajte na to, aby boli dvierka riadne zatvorené, pretože sú vypnuté optické a akustické výstrahy.



Funkcia režim sabat  sa asi po 80 hodinách automaticky vypne.

Pri zapnutom režime sabat  sa deaktivujú:

- vnútorné osvetlenie pri otvorených dvierkach
- všetky akustické a optické signály
- ukazovateľ teploty
- aktivovaná funkcia ActiveDoor
- aktívne pripojenie WiFi

Všetky ostatné predtým nastavené funkcie zostanú aktívované.

 Ohrozenie zdravia požitím pokazených potravín.

Keďže sa počas režimu sabat  prípadný výpadok siete nezobrazí, sú potraviny za týchto okolností určitú dobu vystavené zvýšenej teplote. Týmto sa skráti trvanlivosť potravín. Ak by počas režimu sabat  došlo k výpadku siete, skontrolujte kvalitu potravín.

Vypnutie režimu sabat

- Stlačte čierny displej.

Zobrazí sa .

- Stlačte .

 svieti na oranžovo.

- Stlačte opäť symbol .

Keď je režim sabat vypnutý, svieti symbol  bielym.

Vykonanie ďalších nastavení

Automatické otváranie dvierok (ActiveDoor)



Je možné vykonať nasledujúce nastavenia:

1. Pri uvedení prístroja do prevádzky alebo neskoršie aktivujte a nakonfigurujte ActiveDoor
2. Deaktivácia ActiveDoor
3. Aktivácia funkcie ActiveDoor, ak bola už táto funkcia nakonfigurovaná a deaktivovaná
4. Zmena zadaného uhla otvorenia dvierok

1. prvýkrát aktivujte a nakonfigurujte ActiveDoor

Aktivácia a konfigurácia pozostáva z niekoľkých krokov:

Aktivujte ActiveDoor

- Stlačte .
- Ťahajte prstom doľava alebo doprava, pokiaľ sa v strede nezobrazí .

- Stlačte .

Na displeji svieti žltým .

- Stlačte OK.

Na displeji svieti žltým . Teraz musíte nastaviť uhol otvorenia dvierok.

Určenie uhla otvárania dvierok

Udržujte priestor otvárania dvierok voľný.

- Otvorte dvierka do požadovaného uhla otvorenia (minimálne. 70°).



Tip: Pre bezproblémové vysunutie zásuviek zvolte uhol otvorenia dvierok minimálne 90°.

- Stlačte OK.



Na displeji svieti žltým .

- Stlačte OK.

- Na displeji sa zobrazí : Uhol otvorenia dvierok **nebol** úspešne uložený.

Potvrďte informácie stlačením . Na displeji svieti žltým . Začnite znovu od kroku „ Určenie uhla otvorenia dvierok“.

- Na displeji sa zobrazí : Uhol otvorenia dvierok bol úspešne uložený.

Potvrďte informácie stlačením . Na displeji svieti žltým . Teraz musíte vykonať referenčný chod.

Vykonanie referenčného chodu

 Riziko poranenia pri automatickom otváraní a zatváraní dvierok prístroja

Časti tela, napríklad prsty, sa môžu privrznúť v otvore dvierok ako aj v oblasti závesov dverí.

Udržujte priestor otvárania dvierok voľný.

Pri zatváraní dvierok nesiahajte rukou do závesu dvierok ani do vnútra chladničky.

Neblokujte dvierka.

 Riziko poškodenia pri automatickom zatváraní dvierok prístroja

Vyťahnuté zásuvky alebo teleskopické výsuvy (v závislosti od modelu) sa môžu poškodiť.

Zásuvky úplne zasuňte.

Po vybratí zásuvky úplne zasuňte teleskopické výsuvy.



- Stlačte **OK**.

Spustí sa referenčný chod. Dvierka sa automaticky raz zatvoria a znova otvoria.

Zároveň na displeji bliká _A a zaznie zvukový signál.

- Na displeji sa zobrazí : Referenčný chod **nebol** úspešný.

Potvrďte informácie stlačením .

Na displeji sa rozsvieti žltým . Začnite znova od kroku „ Aktivovať ActiveDoor“.

- Na displeji sa zobrazí : Referenčný chod bol úspešný.

Potvrďte informácie stlačením .

Na displeji svieti žltým . Teraz musíte uložiť zvolený uhol otvorenia dvierok.

Uloženie zvoleného uhla otvorenia dvierok

- Stlačte **OK**.

Na displeji sa zobrazí : Uhol otvorenia dvierok bol úspešne uložený.

- Potvrďte informácie stlačením .

Na displeji svieti oranžovým . ActiveDoor je aktívované.

2. deaktivujte ActiveDoor

- Stlačte .

- Ťahajte prstom doľava alebo doprava, pokiaľ sa v strede nezobrazí .

- Stlačte .

Na displeji svieti oranžovým .

- Stlačte .

 svieti bielo a funkcia ActiveDoor je deaktivovaná.

3. aktivujte ActiveDoor

- Stlačte .

- Ťahajte prstom doľava alebo doprava, pokiaľ sa v strede nezobrazí .

- Stlačte .







Na displeji sa zobrazí .

- Stlačte .

 svieti oranžovo a funkcia ActiveDoor je aktívovaná.

Vykonanie ďalších nastavení

4. zmeniť zadaný uhol otvorenia dvierok

- Stlačte .
 - Ťahajte prstom doľava alebo doprava, pokiaľ sa v strede nezobrazí .
 - Stlačte .
- Na displeji svieti oranžovým .
- Potiahnite prstom doľava alebo doprava, pokiaľ sa v strede nezobrazí .
 - Stlačte .

Na displeji svieti žltým . Teraz musíte nastaviť uhol otvorenia dvierok.

Určenie uhla otvárania dvierok

Udržujte priestor otvárania dvierok voľný.

- Otvorte dvierka do požadovaného uhla otvorenia (minimálne. 70°).



Tip: Pre bezproblémové vysunutie zásuviek zvolte uhol otvorenia dvierok minimálne 90°.

- Stlačte *OK*.



Na displeji svieti žltým .

- Stlačte *OK*.

- Na displeji sa zobrazí : Uhol otvorenia dvierok **nebol** úspešne uložený.

Potvrďte informácie stlačením . Na displeji svieti žltým . Začnite znovu od kroku „ Určenie uhla otvorenia dvierok“.

- Na displeji sa zobrazí : Uhol otvorenia dvierok bol úspešne uložený.

Potvrďte informácie stlačením . Na displeji svieti žltým . Teraz musíte vykonať referenčný chod.

Vykonanie referenčného chodu



 Riziko poranenia pri automatickom otváraní a zatváraní dvierok prístroja
Časti tela, napríklad prsty, sa môžu privrznúť v otvore dvierok ako aj v oblasti závesov dverí.
Udržujte priestor otvárania dvierok voľný.
Pri zatváraní dvierok nesiahajte rukou do závesu dvierok ani do vnútra chladničky.
Neblokujte dvierka.

 Riziko poškodenia pri automatickom zatváraní dvierok prístroja
Vytiahnuté zásuvky alebo teleskopické výsuvy (v závislosti od modelu) sa môžu poškodiť.
Zásuvky úplne zasuňte.
Po vybratí zásuvky úplne zasuňte teleskopické výsuvy.



- Stlačte *OK*.

Spustí sa referenčný chod. Dvierka sa automaticky raz zatvoria a znova otvoria. Zároveň na displeji bliká  a zaznie zvukový signál.

- Na displeji sa zobrazí : Referenčný chod **nebol** úspešný.

Potvrďte informácie stlačením . Na displeji sa rozsvieti žltým . Začnite znovu od kroku „ Aktivovať ActiveDoor“.

- Na displeji sa zobrazí : Referenčný chod bol úspešný.

Potvrďte informácie stlačením . Na displeji svieti žltým . Teraz musíte uložiť zvolený uhol otvorenia dvierok.

Uloženie zvoleného uhla otvorenia dvierok

- Stlačte **OK**.



Na displeji sa zobrazí : Uhol otvorenia dvierok bol úspešne uložený.

- Potvrďte informácie stlačením .

Na displeji svieti oranžovým . Active-Door je aktivované.

Zmena doby do spustenia alarmu dvierok pri manuálnom otváraní dvierok

Môžete nastaviť, ako rýchlo po manuálnom otvorení dvierok prístroja má zaznieť alarm dvierok.

- Stlačte .
- Ťahajte prstom doľava alebo doprava, pokým sa v strede nezobrazí .
- Stlačte .
- Prejdite prstom doľava alebo doprava, pokým sa uprostred nezobrazí požadovaná doba medzi 30 sekundami a 3 minútami: 30 sekúnd sa zobrazuje uprostred.
- Pre potvrdenie stlačte na displeji zvolené nastavenie.

Miele@home

Váš prístroj je vybavený integrovaným WiFi modulom.

Od výrobcu je pripojenie k sieti deaktivované.

Pre použitie potrebujete:

- WiFi sieť
- aplikáciu Miele
- užívateľský účet Miele. Užívateľský účet môžete vytvoriť pomocou aplikácie Miele.

Aplikácia Miele Vás vedie pri nadväzovaní spojenia medzi prístrojom a domácou WiFi sieťou.

Potom čo Váš prístroj začleníte do WiFi siete, môžete pomocou aplikácie vykonávať napr. nasledovné akcie:

- vyvolať informáciu o prevádzkovom stave Vášho prístroja
- zmeniť nastavenia Vášho prístroja

Zapojením prístroja do Vašej WiFi siete sa zvýši spotreba energie, aj keď je prístroj vypnutý.

Zaistite preto, aby bol v mieste inštalácie Vášho prístroja k dispozícii dostatočne silný signál Vašej WiFi siete.

Disponibilita WiFi spojenia

WiFi spojenie zdieľa frekvenčný rozsah s inými zariadeniami (napr. mikrovlnkami, diaľkovo ovládanými hračkami). Kvôli tomu sa môžu vyskytovať dočasné alebo úplné poruchy spojenia. Preto nie je možné zaručiť trvalú disponibilitu ponúkaných funkcií.

Vykonanie ďalších nastavení

Disponibilita Miele@home

Použitie aplikácie Miele závisí na dostupnosti služieb Miele@home vo Vašej krajine.

Služby Miele@home nie sú k dispozícii v každej krajine.

Informácie o dostupnosti získate na internetovej stránke www.miele.com.

Aplikácie Miele

Aplikáciu Miele si môžete stiahnuť zadarmo z Apple App Store® alebo Google Play Store™.



1. vytvorenie Miele@home

- Stlačte
- Potiahnite prstom doľava alebo doprava, pokiaľ sa v strede nezobrazí @.
- Stlačte @.
- Stlačte požadovaný spôsob pripojenia (APP alebo WPS).

Po úspešnom prihlásení sa objaví úvodný displej .

Ak nebolo možné vytvoriť spojenie, zobrazí sa .

- V tomto prípade spustíte postup znovu.

Deaktivácia a aktivácia WiFi pripojenia

- Stlačte .
- Potiahnite prstom doľava alebo doprava, pokiaľ sa v strede nezobrazí @.
- Stlačte @.

- Pre deaktiváciu WiFi pripojenia stlačte .

Zobrazí sa .

- Pre opätovnú aktiváciu WiFi pripojenia stlačte .
- Pre opustenie úrovne menu stlačte .

Keď je WiFi pripojenie aktívne, svieti na úvodnom displeji.

Nulovanie konfigurácie siete

- Stlačte .
- Potiahnite prstom doľava alebo doprava, pokiaľ sa v strede nezobrazí @.
- Stlačte @.
- Potiahnite prstom doprava, pokiaľ sa v strede nezobrazí .
- Stlačte .
- Stlačte OK.

Vynulujú sa všetky vykonané nastavenia a hodnoty zadané pre Miele@home.

WiFi pripojenie sa deaktivuje, na úvodnom displeji zhasne .



Pri likvidácii, predaji alebo pri spravidzovaní použitého prístroja vynuľujte konfiguráciu siete. Z prístroja sa odstránia všetky osobné údaje. Okrem iného predošlý vlastník už nebude mať prístup k prístroju.

Zmena hlasitosti výstražných a signálnych tónov /

Môžete zmeniť hlasitosť výstražných a signálnych tónov (napr. pri alarme dvierok alebo chybovom hlásení). Alebo môžete výstražné a signálne tóny vypnúť, ak máte pocit, že Vás rušia.

- Stlačte .



Vykonanie ďalších nastavení

- Potiahnite prstom doľava alebo doprava, pokým sa v strede nezobrazí .
- Stlačte .
- Zvoľte požadovanú hlasitosť tak, že potiahnete po pruhu segmentov doľava alebo doprava.
- Stlačením pruhu segmentov potvrdíte požadovanú hlasitosť.

Pri vypnutých výstražných a signálnych tónoch sa zobrazuje .

Zmena jasu displeja



Jas displeja môžete prispôbiť svetelným pomerom Vášho prostredia.

- Stlačte .
- Potiahnite prstom doľava alebo doprava, pokým sa v strede nezobrazí .
- Stlačte .
- Zvoľte požadovaný jas tak, že potiahnete po pruhu segmentov doľava alebo doprava.
- Stlačením pruhu segmentov potvrdíte požadovaný stupeň jasu.

Vypnutie výstavnej prevádzky

Výstavná prevádzka  umožňuje špecializovaným obchodom prezentovať prístroj bez zapnutia chladenia. Pre súkromné používanie toto nastavenie nepotrebuje.

Ak je z výroby zapnutý režim výstavnej prevádzky, na úvodom displeji sa zobrazuje .





- Stlačte .
- Stlačte .
- Potiahnite prstom doľava alebo doprava, pokým sa v strede nezobrazí .

- Stlačte .

Po vypnutí výstavnej prevádzky  sa prístroj vypne a musíte ho opäť zapnúť.

Vrátenie nastavení do stavu pri dodaní

Všetky nastavenia sa vynulujú na stav pri dodaní (nastavenia vid' kapitola „Popis prístroja“).

- Stlačte .
- Potiahnite prstom doľava alebo doprava, pokým sa v strede nezobrazí .
- Stlačte .
- Zobrazí sa .
- Stlačte OK.

Prístroj sa vypne a musíte ho opäť zapnúť.



Informácie

Na displeji sa zobrazujú údaje prístroja (označenie modelu a výrobné číslo).

Tieto údaje o prístroji majte pripravené:

- pre zapojenie chladničky do Vašej WiFi siete (vid' kapitola „Prevedenie ďalších nastavení“, odstavec „Miele@home“) (podľa modelu).
- pre hlásenie poruchy v Miele servisnej službe (vid' kapitola „Servisná služba“).
- pre získanie informácií v EPREL databáze (vid' kapitola „Servisná služba“).

Indikátor výmeny pachového filtra

Po nasadení pachového filtra (príslušenstvo na dokúpenie) je nutné najskôr aktivovať indikátor výmeny pachového filtra  v nastavovacom režime .



Vykonanie ďalších nastavení

Indikátor výmeny pachového filtra 
Vám na úvodnom displeji asi raz za 6 mesiacov pripomenie, že musíte vymeniť pachový filter (viď kapitola „Čistenie a ošetrovanie“, odstavec „Výmena pachového filtra“).

Režim čistenia

Režim čistenia  uľahčuje čistenie chladiacej zóny (viď kapitola „Čistenie a ošetrovanie“). Vnútorne osvetlenie zostáva zapnuté, aj keď je vypnutá chladiaca zóna. Vypnuté sú tiež akustické a optické signály.

Zapnutý režim čistenia  sa zobrazuje na úvodnom displeji.

Po vyčistení musíte režim čistenia  vypnúť. Ak sú dvierka prístroja zatvorené dlhšie ako 10 minút, režim čistenia  sa automaticky vypne.

Alarm dvierok pri manuálnom otvorení

Dvierka prístroja sú dlhšiu dobu otvorené.

Chladnička je vybavená alarmom dvierok, aby sa zabránilo strate energie pri otvorených dvierkach prístroja a aby boli uložené potraviny chránené pred teplom.

Ak sú dvierka prístroja dlhšiu dobu otvorené, rozsvieti sa ukazovateľ teploty  na žltu. Okrem toho zaznie výstražný tón a vnútorné osvetlenie sa pulzujúco rozsvieti.

Časový úsek do nastavenia alarmu dvierok je možné zmeniť (viď kapitola „Vykonanie ďalších nastavení“). Akustický výstražný tón alarmu dvierok môžete vypnúť (viď kapitola „Vykonanie ďalších nastavení“).

Akonáhle dvierka prístroja zavriete, výstražný tón stíchne a  na displeji zhasne.

Predčasné vypnutie alarmu dvierok

■ Stlačte .

Výstražný tón prestane znieť, symbol  zhasne a vnútorná kontrolka bez prerušenia svieti.

Ak nie sú dvierka prístroja zatvorené, alarm dvierok sa opakuje približne po 1 minúte.

Alarm dvierok pri automatickom otváraní dvierok

ActiveDoor sa čoskoro zatvorí.

Chladnička je vybavená alarmom dvierok, aby sa zabránilo strate energie pri otvorených dvierkach prístroja a aby boli uložené potraviny chránené pred teplom.

Ak sú dvierka prístroja otvorené príliš dlho, na displeji sa rozsvieti žltu . Okrem toho zaznie výstražný tón a vnútorné osvetlenie sa pulzujúco rozsvieti.

Dobu spustenia alarmu dvierok **nie je** možné zmeniť.

Akustický výstražný tón alarmu dvierok môžete vypnúť (viď kapitola „Vykonanie ďalších nastavení“).

Dvierka sa po krátkom čase automaticky zatvoria. Výstražný tón stíchne a  na displeji zhasne.

Predčasné vypnutie alarmu dvierok

■ Dotknite sa displeja .

Výstražný tón prestane znieť, symbol  zhasne a vnútorná kontrolka bez prerušenia rozsvieti.

Ak nie sú dvierka prístroje zatvorené, alarm dvierok sa opakuje približne po 1 minúte.

Ukazovateľ teploty sa  žltu rozsvieti. Dodatočne zaznie výstražný tón a vnútorné osvetlenie pulzuje (viď odstavec „Alarm dvierok: Dvierka prístroja sú dlhšiu dobu otvorené“).

Skladovanie potravín v chladiacej zóne

 Nebezpečenstvo výbuchu horľavými zmesami plynu.

Horľavé zmesi plynov sa môžu elektrickými súčastami vznietiť.

V chladničke neskladujte žiadne výbušné látky ani produkty s horľavými hnacími plynmi (napr. spreje v dóze). Tieto sprejové dózy je možné rozpoznať podľa natlačeného popisu alebo symbolu plameňa. Prípadné uniknuté plyny sa môžu elektrickými súčastami vznietiť.

 Nebezpečenstvo poškodenia mastnými alebo olejovými potravinami.

Ak v chladničke alebo v dvierkach skladujete potraviny obsahujúce tuk alebo olej, môžu v plaste vzniknúť trhliny pnutím a tak plast môže popraskať a roztrhnúť sa.

Dbajte na to, aby sa prípadný vytekajúci tuk alebo olej nedotýkal plastových dielov prístroja.

Ak nie je dostatočná cirkulácia vzduchu, znižuje sa výkon chladenia a rastie spotreba energie.

Potraviny neukladajte tesne vedľa seba, aby mohol cirkulovať vzduch.

Nezakrývajte vetilátor na zadnej strane.

Rozličné oblasti chladenia

Na základe prirodzenej cirkulácie vzduchu sa v chladiacej zóne vytvoria rôzne teplotné oblasti.

Studený, ťažký vzduch klesá do spodnej časti chladiacej zóny. Pri ukladaní potravín využívajte zóny rôzneho chladenia.

Je to chladnička s automatickým, dynamickým chladením, pri ktorom sa pri ventilátore v prevádzke nastaví rovnomerná teplota. Zóny s rozdielnym chladom sú tak menej výrazné.

Najteplejšia oblasť

Najteplejšia oblasť v chladiacej zóne je úplne navrchu v prednej časti a v dvierkach prístroja. Túto oblasť používajte napríklad na uskladnenie masla, aby ostalo roztierateľné a syra, aby si udržal arómu.

Najchladnejšia oblasť

Najchladnejšia oblasť v chladiacej zóne je priamo nad oddelovacou doskou k zóne PerfectFresh Active a pri zadnej strane. Ešte nižšie teploty sú ale v priehradkách zóny PerfectFresh Active

Pri nastavení teploty na 4 °C a príslušnej hygiene sa spomalí množenie baktérií, napr. salmonely a listérie, ktoré môžu spôsobovať ťažkú otravu potravinami.

Používajte tieto oblasti preto v chladiacej zóne a v zóne PerfectFresh Active pre všetky citlivé potraviny, rýchlo podliehajúce skaze ako napr.:

- ryby, mäso, hydina
- údeniny, hotové jedlá
- vaječné a smotanové jedlá/pečivo
- čerstvé cesto, cesto na múčniky, pizzu, slané cesto
- čerstvé syry a iné výrobky z čerstvého mlieka
- humus, zeleninové nátierky, rastlinné náhrady smotanového syra
- spracovaná zelenina zabalená vo fólii

Skladovanie potravín v chladiacej zóne

- celkovo všetky čerstvé potraviny (ktorých dátum minimálnej trvanlivosti je závislý na skladovaní pri teplote najmenej 4 °C)

Správne skladovanie potravín

Potraviny skladujete v chladiacej zóne zabalené alebo dobre prikryté (v zóne PerfectFresh Active existujú výnimky). Tak zabránite prenosu cudzích zápachov, vysušeniu potravín a prenosu prípadných choroboplodných zárodkov. Toto je potrebné zohľadniť hlavne pri potravinách živočíšneho pôvodu. Dbajte na to, aby sa hlavne potraviny ako surové mäso a ryby nedostali do kontaktu s inými potravinami.

Pri správnom nastavení teploty a zodpovedajúcej hygiene sa môže trvanlivosť potravín značne predĺžiť. Zabráni sa vyhadzovaniu potravín.



Skladovanie potravín v zóne PerfectFresh Active

Zóna PerfectFresh Active

Zóna PerfectFresh Active spĺňa požiadavky studenej skladovacej priehradky DIN EN 62552:2020.

V zóne PerfectFresh Active sú optimálne skladovacie podmienky pre ovocie, zeleninu, ryby, mäso a mliečne výrobky. Potraviny ostanú výrazne dlhšie čerstvé, zachová sa chuť a vitamíny.

V zóne PerfectFresh Active sa teplota reguluje automaticky a to v rozsahu od 0 do 3 °C. Sú to nižšie teploty ako v bežnej chladiacej zóne, pre potraviny necitlivé na chlad je to predsa len optimálna teplota uskladnenia.

Naviac je v zóne PerfectFresh Active možné regulovať obsiahnutú vzdušnú vlhkosť tak, aby zodpovedala uskladneným potravinám. Keď je pripnutý rozprašovač  uložené ovocie a zelenina sú kropené vodnou parou. Rozprašovač  sa zapína asi každých 90 minút a pri každom otvorení dvierok. Zvýšená vlhkosť vzduchu zaisťuje, že si potraviny zachovávajú svoju vlastnú vlhkosť a tak rýchlo nevyschnú.

Uvedomte si, že dobrý počiatočný stav potravín je rozhodujúci pre dobrý výsledok skladovania.

Asi 30 až 60 minút pred konzumáciou vyberte potraviny zo zóny PerfectFresh Active. Až pri izbovej teplote sa rozvinie aróma a chuť.

Vlhká priehradka



Vo **vlhkej priehradke** je teplota od 0 do 3 °C, podľa pozície veka priehradky je vlhkosť vzduchu nezvýšená δ alebo zvýšená $\delta\delta$.

Nie je zvýšená vlhkosť vzduchu δ

Pri tomto nastavení δ sa z vlhkej priehradky stane suchá priehradka (viď odstavec „Suchá priehradka“).

Zvýšená vlhkosť vzduchu $\delta\delta$

Pri tomto nastavení je priehradka vhodná ako vlhká priehradka na skladovanie ovocia a zeleniny.

Pri zvýšenej vlhkosti vzduchu vo vlhkej priehradke sa môže tvoriť kondenzát.

Ak sa podľa vášho odhadu vytvorí príliš veľa kondenzátu a to ovplyvní potraviny, postupujte nasledovne: Kondenzát odstráňte utierkou.

Otvorte kryt zásuvky tak, že zvolíte „Nezvýšená vlhkosť vzduchu δ “.

Vypnite rozprašovač .

Skladovanie potravín v zóne PerfectFresh Active

Voľba zvýšenej vlhkosti vzduchu ∞∞∞

Pri tomto nastavení ∞∞∞ by mal byť zapnutý rozprašovač ☁.

Spotreba energie sa pri zapnutom rozprašovači ☁ mierne zvýši. Navyiac sa môže zvýšiť hlučnosť prístroja.

- Stlačte ⚙.
- Potiahnite prstom doľava alebo doprava, pokým sa v strede nezobrazí ☁.
- Stlačte ☁.
- Potiahnite prstom doľava, pokým sa uprostred nezobrazí požadovaná intenzita rozprašovača (1: mierne zvlhčovanie; 3: maximálne zvlhčovanie).
- Pre potvrdenie stlačte na displeji zvolené nastavenie.

Symbol ☁ svieti oranžovým.

- Otvorte zásuvku vlhkej priehradky.

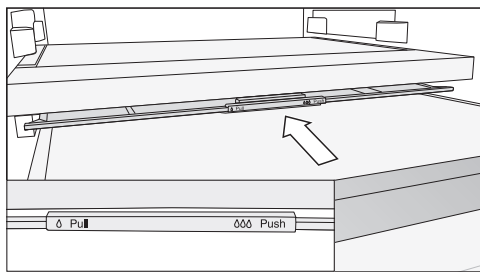

- Zasuňte veko priehradky až na doraz dozadu.

Veko priehradky je zatvorené a vlhký vzduch zostáva v priehradke ∞∞∞.

Voľba nezvýšenej vlhkosti vzduchu ∆

Pri tomto nastavení ∆ by mal byť vypnutý rozprašovač ☁.

- Stlačte ⚙.
- Potiahnite prstom doľava alebo doprava, pokým sa v strede nezobrazí ☁.

- Stlačte ☁.
- Potiahnite prstom doprava a stlačte ⏪.

Symbol ☁ sietí bielym.

- Otvorte zásuvku vlhkej priehradky.

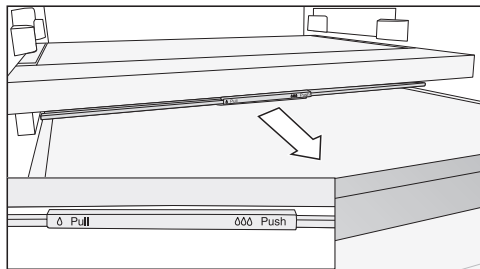

- Vytiahnite veko priehradky až na doraz dopredu.

Veko priehradky je otvorené a vlhkosť vzduchu sa zníži ∆.

Ak potraviny pretŕčajú cez okraj zásuvky, je možné pri zasúvaní zásuvky zmeniť polohu veka priehradky a tým ju zatvoriť.

Dbajte pri plnení zásuvky pozor na to, aby potraviny zo spodku nenarážali na veko priehradky,

Skladovanie potravín v zóne PerfectFresh Active

Rozprašovač (Humidifier)

Pri zapnutom rozprašovači  sa ovocie a zelenina uložená vo vlhkej priehradke kropí vodou pri každom otvorení dvierok a asi každých 90 minút. Vodná para zabezpečuje vlhkosť navyiac vo vlhkej priehradke.

Rozprašovač a príslušný zásobník na vodu sú umiestnené v oddeľovacej doske medzi chladiacou zónou a zónou PerfectFresh Active.

Skôr ako zapnete rozprašovač (viď kapitola „Vykonanie ďalších opatrení“), musí byť splnené nasledovné:

- Zásobník na vodu je vyčistený, naplnený vodou a zaklapnutý.
- Veko vlhkej priehradky je zatvorené (nastavenie 000).

Voda v zásobníku stačí na asi 4 mesiace.

Ak rozprašovač už neprodukuje vodnú paru, musíte zásobník na vodu opäť naplniť.

 Nebezpečenstvo poškodenia nevhodnou náplňou.

Tekutiny s obsahom cukru môžu znemožniť funkciu rozprašovača.

Zásobník na vodu plňte výhradne čerstvou pitnou vodou.

 Ohrozenie zdravia znečistenou vodou.

Použitie znečistenej vody môže spôsobiť otravu.

Zásobník na vodu plňte výhradne čerstvou pitnou vodou.

 Nebezpečenstvo ohrozenia zdravia vodou s choroboplodnými zárodkami.

Vo vode, ktorá stojí v zásobníku dlhšiu dobu, sa môžu tvoriť choroboplodné zárodky a môžu ohroziť Vaše zdravie.

Ak Váš prístroj alebo chladiaca zóna boli počas dlhšej doby (viac ako 2 dni) vypnuté alebo ak bol dlhšiu dobu (viac ako 2 dni) vypnutý rozprašovač, vyčistite zásobník na vodu pre rozprašovač a naplňte ho čerstvou pitnou vodou.

Ak bol dlhšiu dobu (viac ako 2 týždne) zapnutý režim dovolenka , vyčistite zásobník na vodu pre rozprašovač a naplňte ho čerstvou pitnou vodou.

Skladovanie potravín v zóne PerfectFresh Active

Naplnenie zásobníka na vodu pre rozprašovač

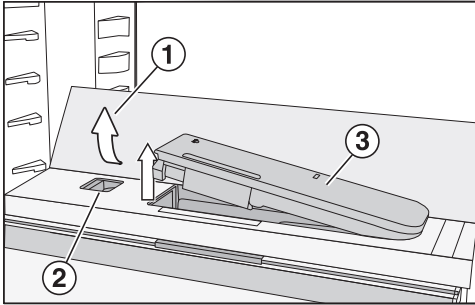

- Zatlačte na vonkajšie zadné rohy skleneného dna ①.

Sklenené dno sa vpredu vyklopí.

- Sklenené dno nadvihnite a sklopte dozadu.

Sklenené dno je vzpriamené.

- Zatlačte posúvač ② doľava.

Zásobník na vodu ③ vyskočí z vyhlbenia.

- Zásobník na vodu vyberte a naplňte ho až po značku pitnou vodou.
- Opäť nasadte zásobník na vodu.
- Sklopte sklenené dno ① dolu.

Suchá priehradka



V **suchej priehradke** je teplota 0 až 3 °C, vlhkosť vzduchu nie je zväčšená Δ.

Suchá priehradka sa hodí hlavne na uskladnenie potravín podliehajúcim rýchlo skaze ako :

- čerstvé ryby, mäkkýše a kôrovce
- mäso, hydina, údeniny
- lahôdkové šaláty
- mliečne produkty ako mlieko, jogurt, syr, smotana, tvaroh atď.
- rastlinné produkty ako tofu, ovsený nápoj, humus, zeleninová nátierka, mäsové a syrové náhrady atď.
- Okrem toho môžete tu skladovať potraviny všetkého druhu ak sú zabalené.

Uvedomte si, že sa potraviny bohaté na bielkoviny rýchlejšie kazia. To znamená, že sa mäkkýše a kôrovce napríklad rýchlejšie kazia ako ryby a ryby rýchlejšie ako mäso. Z hygienických dôvodov skladujte tieto potraviny len **prikryté alebo zabalené**.

Skladovanie potravín v zóne PerfectFresh Active

Ak nie ste spokojní s výsledkom uskladnenia potravín (potraviny pôsobia napr. už po krátkej dobe uskladnenia ochabnuto alebo zvädnuto), zohľadnite ešte raz nasledujúce tipy:

- Uskladňujte len čerstvé potraviny. Stav potravín pri uskladnení je rozhodujúci pre výslednú čerstvosť.
- Pred uskladnením potravín vyčistite priehradky v zóne PerfectFresh Active.
- Veľmi vlhké potraviny nechajte pred uskladnením odkvapkať.
- Neskladujte vo zóne PerfectFresh Active potraviny citlivé na chlad (viď kapitola „Skladovanie potravín v chladiacej zóne“, odstavec „Nevhodné pre chladiacu zónu“).
- Vyberte pre skladovanie potravín správnu priehradku PerfectFresh Active, ako aj správnu polohu veka priehradky (nezvýšená príp. zvýšená vlhkosť vzduchu δ alebo zvýšená vlhkosť vzduchu $\delta\delta$).
- Zvýšená vlhkosť vzduchu $\delta\delta$ vo vlhkej priehradke sa dosiahne vlhkosťou obsiahnutou pri samotných uskladnených potravinách, ak ich skladujete nezabalené. Čím viac potravín je priehradke uskladnených, tým vyššia je vlhkosť.
- Nepreplňujte priehradky.
- Ak sa pri nastavení $\delta\delta$ podľa Vášho odhadu vytvorí príliš veľa kondenzátu a to ovplyvní potraviny, postupujte nasledovne:
 - Kondenzát odstráňte utierkou.
 - Vložte rošt alebo niečo podobné, tak aby mohla nadbytočná vlhkosť presakovať.
 - Otvorte kryt priehradky tak, že zvolíte polohu „Nezvýšená vlhkosť vzduchu“ δ . a vypnite rozprašovač .
- Ak by bola vlhkosť vzduchu napriek nastaveniu $\delta\delta$ príliš nízka, zabaľte potraviny do vzduchotesných obalov.
- Ak máte pocit, že je teplota v zóne PerfectFresh Active príliš vysoká alebo príliš nízka, pokúste sa ju najskôr regulovať cez chladiacu zónu tým, že tu mierne zmeníte teplotu o 1 až 2 °C. Najneskôr keď sa vytvoria ľadové kryštály na dne zóny PerfectFresh Active musíte teplotu zvýšiť, pretože by sa potraviny pri veľmi chladnom skladovaní poškodili.
- Ak zmena teploty v chladiacej zóne nie je dostatočná, zmeňte teplotu v zóne PerfectFresh Active (viď kapitola „Správna teplota“).

Nikdy neodstraňujte typový štítok umiestnený vo vnútri prístroja. V prípade poruchy bude potrebný.

Dbajte na to, aby sa voda nedostala do elektroniky alebo do osvetlenia.

 Nebezpečenstvo poškodenia vniknutou vlhkosťou.

Para z parného čistiaceho stroja môže poškodiť plastové a elektrické komponenty.

Na čistenie chladničky nepoužívajte žiaden parný čistiaci prístroj.

Do otvoru na odvádzanie vody z rozmrazovania sa nesmie dostať voda z čistenia.

Rozmrazovanie

Chladiaca zóna a zóna PerfectFresh Active

Chladiaca zóna a zóna PerfectFresh Active sa rozmrazujú automaticky.

Voda z rozmrazovania odteká žliabkom a odtokovou rúrkou do odparovacieho systému prístroja. Teplom kompresora sa voda z odmrazovania automaticky odparí.

Udržujte žliabok a otvor na odvádzanie vody z rozmrazovania čisté. Voda z rozmrazovania musí vždy voľne odtekať.

Upozornenia k čistiacemu prostriedku

Vo vnútornom priestore chladničky používajte len čistiace a ošetrojúce prostriedky nezávadné pre potraviny.

Aby ste nepoškodili povrchové plochy, nepoužívajte **žiadne**





- čistiace prostriedky obsahujúce sódu, čpavok, kyseliny a chlór
- čistiace prostriedky na odstránenie vodného kameňa
- čistiace prostriedky na drhnutie (napr. drhnúci prášok, tekuté mlieko, drsné hubky)
- čistiace prostriedky obsahujúce rozpúšťadlá
- čistiace prostriedky na nerez
- čistiace prostriedky na umývačku riadu
- spreje na rúry na pečenie,
- čistiace prostriedky na sklo
- tvrdé hubky a kefy na drhnutie (napr. hubky na hrnce)
- odstraňovač nečistôt
- ostré kovové škrabky

Na čistenie odporúčame čistou savú utierku, vlažnú vodu a trošku prostriedku na ručné umývanie.

Príprava prístroja na čistenie

Tip: Zapnite režim čistenia .

Chladienie v chladiacej zóne je pri tom vypnuté, vnútorné osvetlenie zostáva zapnuté.

- Stlačte .
- Potiahnite prstom doľava alebo doprava, pokiaľ sa v strede nezobrazí .
- Stlačte .
- Na opustenie úrovne nastavovania stlačte .

Zapnutý režim čistenia  sa zobrazuje na úvodnom displeji.

Čistenie a ošetrovanie

- Vyberte potraviny z prístroja a uskladnite ich na chladnom mieste.
- Vyberte na vyčistenie príslušenstvo, ktoré je možné vybrať (viď odstavec „Vybratie, rozloženie a vyčistenie príslušenstva“).

Čistenie vnútorného priestoru

Prístroj čistíte pravidelne, najmenej ale raz za mesiac.

Ak nečistoty dlhšiu dobu pôsobia, za určitých okolností sa už nedajú odstrániť.

Povrchy by sa mohli zafarbiť alebo zmeniť.

Odstraňujte nečistoty najlepšie ihneď.

- **Vnútorný priestor** vyčistíte čistou hubkou, vlažnou vodou a malým množstvom prostriedku na umývanie riadu.
- Po vyčistení ich utriete čistou vodou a vysušte utierkou.
- Žliabok a rúrku na odvádzanie vody z rozmrazovania čistíte častejšie tyčinkou alebo podobným predmetom, aby voda z rozmrazovania mohla odtekať.
- Aby sa prístroj dostatočne vetral a nevytvárali sa v ňom zápachy, nechajte ho ešte chvíľu otvorený.

Ručné čistenie príslušenstva alebo čistenie v umývačke riadu

Nasledujúce časti by sa mali čistiť **ručne**:

- nerezové panely alebo lišty
- variabilný držiak fliaš
- jemne nastaviteľný držiak
- plastové diely otočnej police (FlexiTray)

- zadná ochranná lišta ako aj bočné držiaky zásuvkového modulu (Compact-Case)
- odkladacia plocha s potlačou
- oddeľovacia doska s držiakom fliaš
- všetky zásuvky a veká zásuviek (v závislosti od modelu)
- adky box

Nasledujúce časti sú vhodné do **umývačky riadu**:

 Nebezpečenstvo poškodenia príliš vysokými teplotami v umývačke riadu.

Časti prístroja sa môžu v umývačke riadu pri teplote vyššej ako 55 °C stať nepoužiteľné alebo sa môžu zdeformovať.

Pre časti vhodné pre čistenie v umývačke riadu voľte výhradne programy umývačky s teplotou maximálne 55 °C.

Kontaktom s prírodnými farbivami, napr. mrkvou, paradajkami a kečupom sa môžu plastové časti v umývačke riadu zafarbiť. Toto sfarbenie neovplyvní ich stabilitu.

- držiak fliaš, priehradka na vajcia
- držiak a priehradky na fľaše v dvierkach prístroja (bez nerezovej lemovky)
- vodiace lišty pre jemne nastaviteľný držiak
- odkladacie plochy (bez líšt a bez potlačí)
- 2 časti zásobníka na vodu pre rozprašovač
- adaptér na plech na pečenie
- držiaky na pachové filtre (ako príslušenstvo na dokúpenie)

Príslušenstvo za účelom čistenia vyberte a rozoberte

Vybratie jemne nastaviteľného držíaka

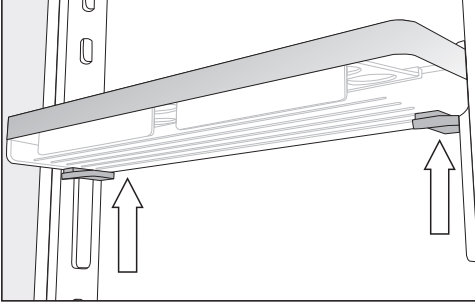

- Objímte držiak oboma rukami, zatlačte na oboch stranách šedé tlačidlo pod držiakom a držiak posuňte nahor alebo dolu z vodiacich lišt.
- Vyberte vodiace lišty z dorazov.
- Nasadte vodiacu lištu po vyčistení do požadovanej pozície a paralelne nasadte druhú vodiacu lištu k prevej na protiležiacu stranu.
- Nasuňte držiak opäť zhora na vodiace lišty.

Rozloženie držíaka/priehradky na fľaše

Skôr ako budete držiak/priehradku na fľaše čistiť v umývačke riadu, odstráňte nerezové lemky.

Pri odstraňovaní nerezovej lemky postupujte nasledovne:

- Postavte držiak/priehradku na fľaše na pracovnú plochu.

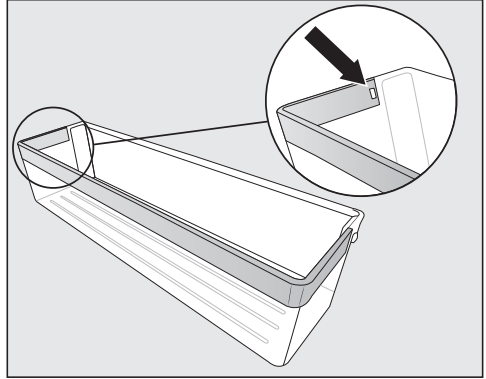

- Vytlačte západku z vyhlbenia. Teraz sa uvoľní celý nerezový panel.
- Po vyčistení pripevnite nerezový panel v opačnom poradí na priehradku.

Rozloženie odkladacej plochy/odkladacej plochy s osvetlením

! Nebezpečenstvo poškodenia nevhodným čistením.

Nerezová lišta s LED osvetlením sa poškodí, ak ju pri čistení ponoríte do vody.

Nerezovú lištu s LED osvetlením vyčistite vlhkou utierkou.

Skôr ako budete čistiť odkladaciu plochu, odstráňte nerezovú lištu alebo nerezovú lištu s LED osvetlením.

- Položte odkladaciu plochu vrchnou stranou dole na mäkkú podložku na pracovnej ploche (napr. utierku).

Čistenie a ošetrovanie

⚠ Nebezpečenstvo poškodenia nevhodnou manipuláciou.

Pri sťahovaní nerezovej lišty s LED osvetlením sa môžu poškodiť kovové kontakty.

Tieto kontakty na ľavom prednom rohu zásobujú LED osvetlenie prúdom. Uvoľnite najskôr tú stranu, na ktorej sú umiestnené kontakty.

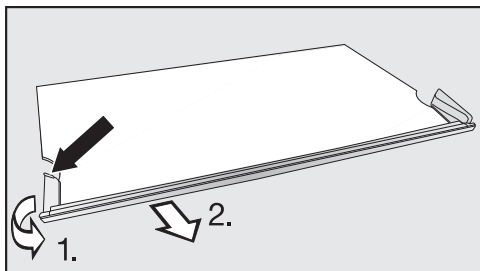

■ Na ľavej strane nerezovej lišty uchopíte plastový lem za najzadnejší bod.

1. Odtiahnite plastový lem preč od odkladacej plochy a
2. zároveň stiahnite lištu. Teraz sa uvoľní aj protiahlá strana.

■ Po vyčistení upevnite nerezovú lištu na odkladaciu plochu v opačnom poradí.

Rozloženie otočnej police (FlexiTray)

⚠ Nebezpečenstvo poranenia vypadnutým skleneným dnom.

Sklenené dno sa pri vyberaní odkladacej plochy môže vyskrutkovať, vypadnúť a rozbiť.

Otočné dno pri vyberaní pevne držte.

■ Položte otočnú policu na mäkkú podložku (napr. utierku) na pracovnej ploche.

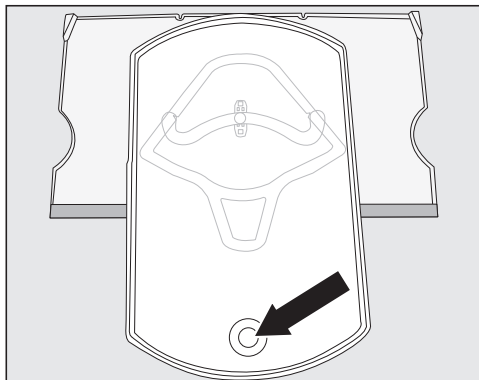

■ Tácku otočte dopredu. Cez otvor nadvihnite odspodu sklenené dno a vyberte ho.

■ Otočte tácku späť do svojej východiskovej polohy na odkladaciu plochu.

Tácku môžete z odkladacej plochy uvoľniť len vtedy, keď ste ju otočili do jej východiskovej polohy na odkladaciu plochu. Spojovací gombík sa musí nachádzať v zaoblenej koncovej polohe vodička ①.

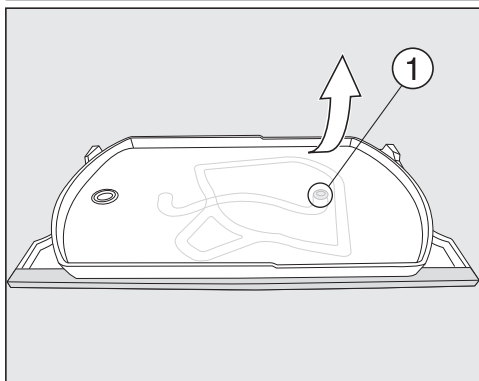

■ Spodnú odkladaciu plochu držte pevne vpravo hore a tácku z nej silou stiahnite.

Spojovací gombík na tácke sa uvoľní zo zaoblenej koncovej polohy vodička ①.

Teraz môžete všetky časti rozobrať a vyčistiť.

Pod odkladaciu plochu z plastu sa nachádza sklenená doska, ktorá je západkami ② pridržiavaná na vonkajšom okraji odkladacej plochy.

Sklenenú dosku môžete tiež vybrať za účelom ďalšieho čistenia, tak ako je to popísané v nasledovnom:

- Otočte odkladaciu plochu aj s táckou tak, aby nerezová lemovka bola vzadu a predný okraj prečnieval mierne cez pracovnú plochu.

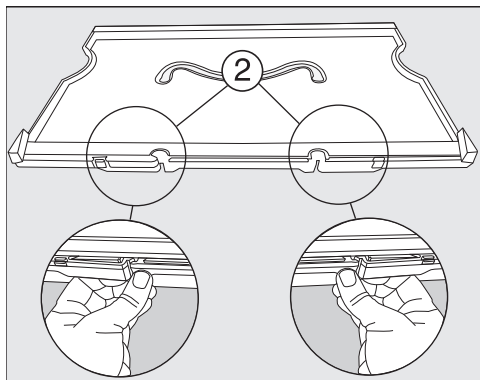

- Odistite západky ② a nadvihnite odkladaciu plochu.

Sklenená doska je uvoľnená. Oba diely môžete teraz vyčistiť.

Poskladanie otočnej police (FlexiTray)

- Položte odkladaciu plochu z plastu na pracovnú dosku tak, aby vyhlbenina a nerezová lemovka boli vpredu.

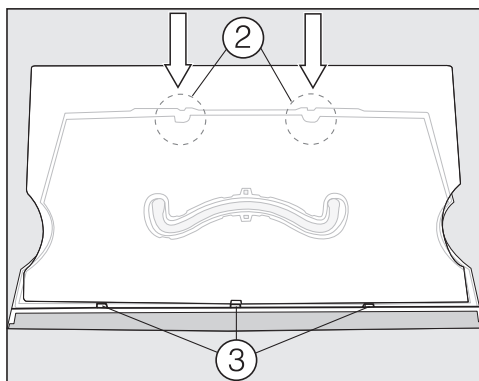

- Najprv nasadíte sklenenú dosku do drážok ③ a potom ju zaklapnete do západiek ②.
- Otočte odkladaciu plochu tak, aby plastový povrch smeroval nahor.

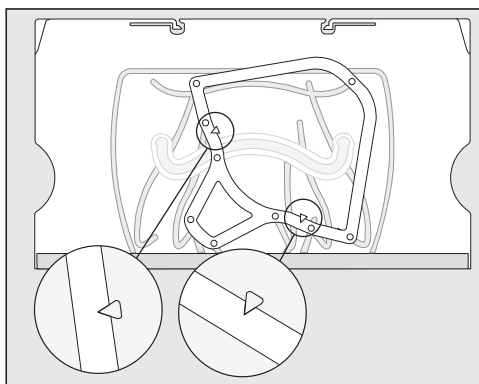

- Položte rám na odkladaciu plochu tak, aby hroty špičiek vyrazené na táčke pasovali do špicatých zárezov v ráme.

Čistenie a ošetrovanie

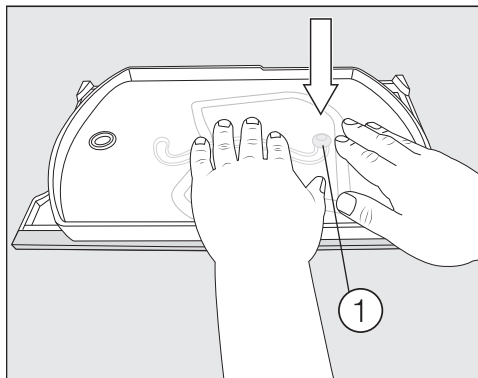

- Zoberte tácku so spojovacím gombíkom smerom dolu a zatlačte gombík silou do zaoblenej koncovej polohy vodítka ①.
- Položte sklenené dno do tácky.

Zloženie a rozobratie zásuvkového modulu (CompactCase)

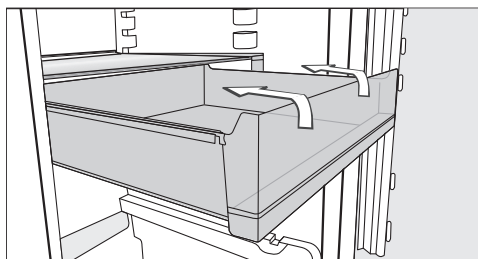

- Vytiahnite zásuvku až na doraz. Nakloňte zásuvku mierne nahor a zložte ju.

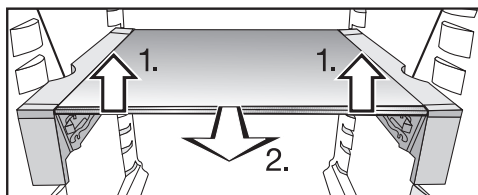

- Nadvihnite odkladaciu plochu pomocou držiaka zľahka obidvomi rukami vpredu na 1).

- Vytiahnite odkladaciu plochu mierne dopredu 2.) a vyberte ju výrezmi vľavo a vpravo nad úchytmi buď smerom hore alebo šikmo.
- Položte odkladaciu plochu na pracovnú dosku na mäkkú podložku (napr. utierku).

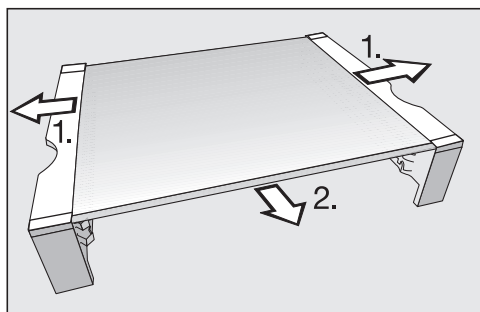

- Stiahnite z odkladacej plochy bočné držiaky 1.).
- Stiahnite vpredu nerezovú lištu 2.).
- Po vyčistení upevnite nerezovú lištu, ochrannú lištu ako aj držiaky na odkladaciu plochu.
- Nasadte odkladaciu plochu pomocou držiaka buď zhora alebo z boku do chladničky.
- Zasuňte odkladaciu plochu až na doraz dozadu.
- Nasadte zásuvku zhora podľa potreby do horných a spodných vodítk v držiaku.

Výbratie zásuviek chladiacej zóny

- Vytiahnite zásuvku až na doraz.

Zásuvka je v zadnej časti zablokovaná svorkami. Pred odobratím musíte túto západku uvoľniť.

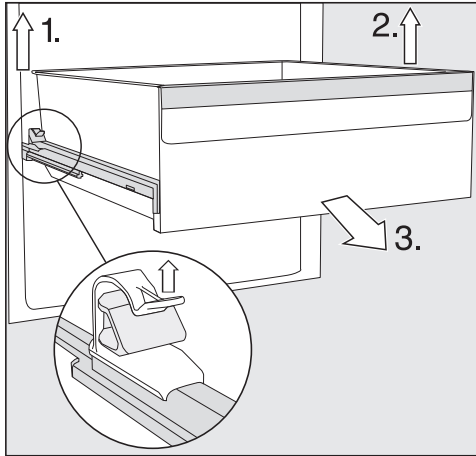

- 1. Nadvihnite ľavú svorku a vytiahnite zásuvku zároveň dopredu zo západky.
- 2. Tento postup vykonajte aj na druhej strane.

Zásuvka už nie je zapadnutá.

- 3. Teraz zásuvku vytiahnite silou spredu.

Zasuňte opäť výsuvné lišty, aby ste zabránili poškodeniam.

! Nebezpečenstvo poškodenia nevhodným čistením.

Teleskopické lišty obsahujú špeciálne mazivo, ktoré sa môže pri čistení vymyť a tým sa teleskopické lišty poškodia.

Výsuvné lišty očistite vlhkou utierkou.

Nasadenie zásuviek

- Položte zásuvku na celkom zasunutú výsuvnú lištu.
- Zasúvajte zásuvku do chladničky silou až po počuteľný doraz.

Vybratie a rozloženie zásobníka na vodu pre rozprašovač

! Nebezpečenstvo ohrozenia zdravia vodou s choroboplodnými zárodkami.

Vo vode, ktorá stojí v zásobníku dlhšiu dobu, sa môžu tvoriť choroboplodné zárodky a môžu ohroziť Vaše zdravie.

Ak Váš prístroj alebo chladiaca zóna boli počas dlhšej doby (viac ako 2 dni) vypnuté alebo ak bol dlhšiu dobu (viac ako 2 dni) vypnutý rozprašovač, vyčistite zásobník na vodu pre rozprašovač a naplňte ho čerstvou pitnou vodou.

Ak bol dlhšiu dobu (viac ako 2 týždne) zapnutý režim dovolenka , vyčistite zásobník na vodu pre rozprašovač a naplňte ho čerstvou pitnou vodou.

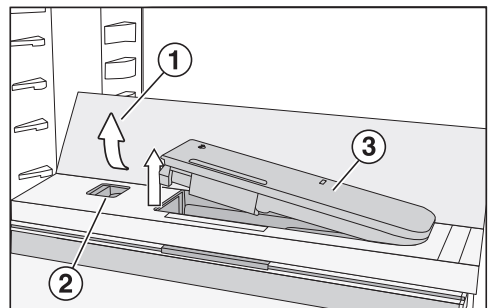

- Zatlačte na vonkajšie zadné rohy skleneného dna ①.

Sklenené dno sa vpredu vyklopí.

- Sklenené dno nadvihnite a sklopte dozadu.

Sklenené dno je vzpriamené.

- Zatlačte posúvač ② doľava.

Zásobník na vodu ③ vyskočí z vyhlbenia.

- Vyberte zásobník na vodu.

Čistenie a ošetrovanie

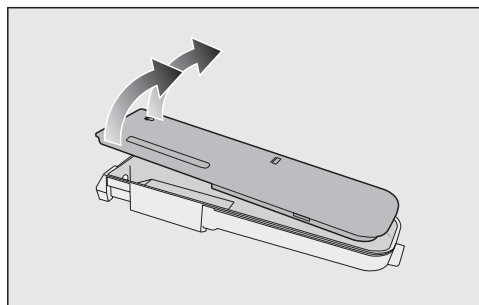

- Rozložte zásobník na vodu na jeho 2 časti a tieto diely vyčistite ručne alebo v umývačke riadu.
- Opäť nasadíte zásobník na vodu.
- Sklopte sklenené dno ① dolu.

Výbratie oddelovacej dosky s držiakom fľaš

- Zložte z oddelovacej dosky predné a zadné sklenené dno.

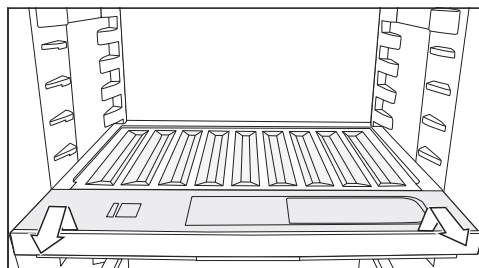

- Držiak na fľaše vpredu nadvihnite a vytiahnite von.
- Po vyčistení zasuňte držiak na fľaše až na doraz a zatlačte ho dole.
- Na oddelovaciu dosku opäť nasadíte sklenené dno.

Odobratie veka priehradky

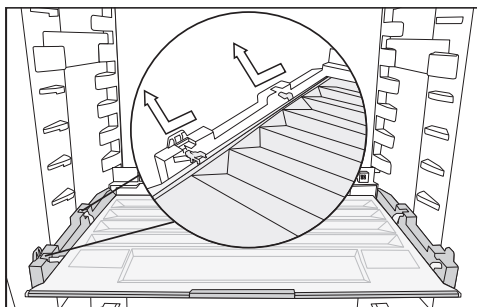

- Veko vpredu nadvihnite a vytiahnite ho von.
- Po vyčistení veko priehradky opäť zasuňte.

Výmena pachových filtrov (príslušenstvo na dokúpenie)

Pachový filter v držiaku vymieňajte približne každých 6 mesiacov.

Symbol  na úvodnom displeji Vám pripomína, že musíte vymeniť pachové filtre.

Pachový vymeniteľný filter KKF-RF dostanete u servisnej služby Miele, u špecializovaného predajcu alebo v internetovom obchode Miele.

- Držiak na pachový filter stiahnite smerom hore z odkladacej plochy.

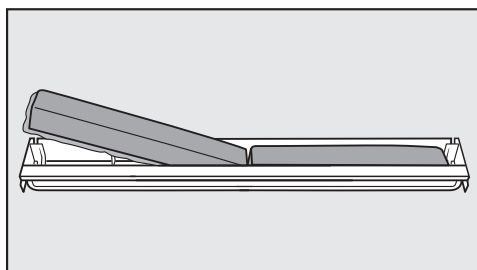

- Zložte oba pachové filtre a založte nové filtre s obrubou smerom dole do držiaka.

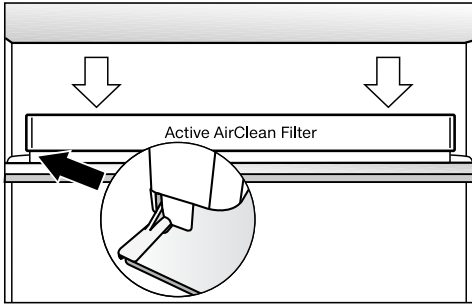

- Nasadte držiak centricky na zadnú ochrannú lištu odkladacej plochy tak, aby tam zapadol.
- Na potvrdenie výmeny filtra stlačte na displeji symbol .

Ukazovateľ výmeny pachového filtra zhasne a počítadlo času sa vynuluje.

Z úvodného displeja zhasne symbol .

Čistenie tesnenia na dverkách

 Nebezpečenstvo poškodenia nesprávnym čistením.

Pri ošetrovaní tesnenia dverok olejmi alebo tukmi môže tesnenie ostať pórovité.

Neošetrujte tesnenie dverok olejom alebo tukmi.



- Tesnenie dverok čistite pravidelne len čistou vodou a nakoniec tesnenie vyutierajte dôkladne utierkou.

Čistenie vetracích a odvetrávacích profilov

Usadený prach zvyšuje spotrebu energie.

- Pravidelne čistite vetracie profily štetcom alebo vysávačom (použite na to napr. sací štetec pre vysávač Miele).

Po čistení

- Stlačením  na úvodnom displeji opäť vypnite funkciu čistenia.
- Stlačte opäť .

Keď je funkcia čistenia vypnutá, svieti symbol  bielym.

Prístroj začne opäť chladiť.

- Nasadte všetky časti do prístroja.
- Zapnite funkciu superchladenie  na určitý čas, aby teplota v prístroji rýchlo klesla.
- Potraviny vkladajte do prístroja akonáhle teplota dostatočne klesne.
- Zatvorte dverka prístroja.

Odstrániť problémy

Väčšinu chýb a porúch môžete odstrániť sami. V mnohých prípadoch môžete ušetriť čas a peniaze, pretože nemusíte volať servisnú službu.





Ďalšie informácie o tom, ako odstrániť poruchy sami, nájdete na www.miele.sk/support/customer-assistance.













Až do odstránenia poruchy podľa možnosti neotvárajte chladničku, aby ste udržali stratu chladu čo najmenšiu.

Problém	Príčina a odstránenie
Kompresor sa zapína stále častejšie a na dlhšiu dobu, teplota v prístroji je príliš nízka.	Sú zastavané alebo zaprášené vetracie a odvetrávacie profily. ■ Nezakrývajte vetracie a odvetrávacie profily. ■ Z vetracích a odvetrávacích profilov pravidelne odstraňujte prach.
	Často boli otvárané dvierka prístroja. Alebo sa v ňom skladovalo priveľké množstvo čerstvých potravín. ■ Dvierka prístroja otvárajte len v prípade potreby a čo najkratšie. Potrebná teplota sa po určitej dobe opäť nastaví sama.
	Nie sú správne zatvorené dvierka prístroja. ■ Zatvorte dvierka prístroja. Potrebná teplota sa po určitej dobe opäť nastaví sama.
	Teplota okolia je príliš vysoká. O čo vyššia je teplota okolia, o to dlhšie beží kompresor. ■ Dbajte na pokyny v kapitole „Inštalácia“, odstavec „Miesto umiestnenia“.
	Prístroj nebol správne vbudovaný do výklenku. ■ Prístroj zabudujte podľa pokynov v priloženom návode na montáž.
	Teplota v prístroji je nastavená príliš nízko. ■ Opravte nastavenie teploty.
	Ešte je zapnutá funkcia superchladenie ❄️. ■ Aby ste ušetrili energiu, sami vypnite včas funkciu superchladenie ❄️.

















Všeobecné problémy s prístrojom

Problém	Príčina a odstránenie
Nezaznie výstražný tón, aj keď sú dvierka prístroja dlhší čas otvorené.	<p>Nejedná sa o chybu. Výstražný tón bol v nastavovacom režime vypnutý. Ak chcete akustický alarm opäť zapnúť:</p> <ul style="list-style-type: none"> ■ Stlačte . ■ Ťahajte prstom doľava alebo doprava, pokým sa v strede nezobrazí . ■ Stlačte . ■ Zvoľte požadovanú hlasitosť tak, že potiahnete po pruhu segmentov doľava alebo doprava. ■ Stlačením pruhu segmentov potvrdíte požadované nastavenie. <p>Pri zapnutých výstražných a signálnych tónoch sa zobrazuje  orange.</p>







Hlásenia na displeji

Problém	Príčina a odstránenie
Na úvodnom displeji svieti  , prístroj nemá žiaden chladiaci výkon, jeho obsluha a vnútorné osvetlenie sú ale funkčné.	<p>Je zapnutá výstavná prevádzka.</p> <ul style="list-style-type: none"> ■ Stlačte . ■ Stlačte . ■ Potiahnite prstom doľava alebo doprava, pokým sa v strede nezobrazí . ■ Stlačte . <p>Po vypnutí výstavnej prevádzky  sa prístroj vypne a musíte ho opäť zapnúť.</p>
Na displeji svieti  , a prístroj nie je možné obsluhovať.	<p>Je ešte zapnutá funkcia čistenia.</p> <ul style="list-style-type: none"> ■ Stlačením  na úvodnom displeji opäť vypnite funkciu čistenia. ■ Stlačte opäť . <p>Keď je funkcia čistenia vypnutá, svieti symbol  bielym.</p> <p>Prístroj začne opäť chladiť.</p>

Odstrániť problémy

Problém	Príčina a odstránenie
Na displeji sa nič nezobrazuje. Je čierny.	<p>Je zapnutý režim sabat : Vnútorne osvetlenie je vypnuté a prístroj chladí.</p> <ul style="list-style-type: none"> ■ Stlačte čierny displej. <p>Zobrazí sa .</p> <ul style="list-style-type: none"> ■ Stlačte . <p> svieti na oranžovo.</p> <ul style="list-style-type: none"> ■ Stlačte opäť . <p>Keď je režim sabat vypnutý, svieti symbol  bielym.</p>
Na displeji svieti  , a prístroj nie je možné obsluhovať.	<p>Je zapnutá blokovacia funkcia.</p> <ul style="list-style-type: none"> ■ Prístroj nachvíľu odblokujete alebo úplne vypnite blokovaciu funkciu (viď kapitola „Vykonanie ďalších nastavení“, odstavec „Krátka deaktivácia alebo úplné vypnutie blokovacej funkcie /“).
Aktivuje sa automatické otváranie dvierok. Na displeji svieti červeným   a dodatočne zaznie výstražný tón.	<p>Alarm sa aktivoval, pretože sa prehriol motor automatického otvárania dvierok.</p> <ul style="list-style-type: none"> ■ Chvíľu počkajte a nechajte motor vychladnúť. ■ Dvierka prístroja pohnite rukou.
Aktivuje sa automatické otváranie dvierok. Na displeji svieti žltým   a dodatočne zaznie výstražný tón.	<p>Pohybu dvierok bráni prekážka.</p> <ul style="list-style-type: none"> ■ Odstráňte prekážku. ■ Dvierka prístroja pohnite rukou. <p>Mechanizmus závesu dvierok je zablokovaný.</p> <ul style="list-style-type: none"> ■ Nepohybujte dvierkami prístroja proti automatickému pohybu dvierok. Závesy dvierok a pohon sa môžu poškodiť. ■ Zavolajte servisnú službu.
Na úvodnom displeji svieti symbol  , navyiac zaznie signálny tón.	<p>Indikátor výmeny pachového filtra  Vám pripomína, že musíte vymeniť pachový filter.</p> <ul style="list-style-type: none"> ■ Vymeňte pachový filter v držiaku (viď kapitola „Čistenie a starostlivosť“, odstavec „Výmena pachového filtra (príslušenstvo na zakúpenie)“) a výmenu pachového filtra potvrdíte stlačením symbolu  na displeji. <p>Z úvodného displeja zhasne symbol .</p>



Odstrániť problémy

Problém	Príčina a odstránenie
Na displeji svieti žltým  , dodatočne zaznie výstražný tón a vnútorné osvetlenie bliká.	<p>Aktivoval sa alarm dvierok. Funkcia ActiveDoor nie je aktivovaná.</p> <ul style="list-style-type: none"> ■ Dotknite sa displeja . <p>Výstražný tón prestane znieť, symbol  zhasne a vnútorná kontrolka opäť bez prerušenia rozsvieti.</p> <ul style="list-style-type: none"> ■ Zatvorte dvierka prístroja.
Na displeji svieti červeným  , prípadne sa zobrazí chybový kód F s číslicami. Dodatočne zaznie výstražný tón.	<p>Vyskytla sa porucha.</p> <ul style="list-style-type: none"> ■ Vypnite výstražný tón dotykcom na displeji . ■ Zavolajte servisnú službu. <p>Pre nahlásenie poruchy potrebujete k zobrazenému kódu chyby aj označenie modelu a číslo výrobku Vášho prístroja. Tieto informácie si môžete dať priamo zobraziť:</p> <ul style="list-style-type: none"> ■ Dotknite sa pritom displeja . <p>Na displeji sa zobrazia potrebné údaje prístroja. Potvrdením  opustíte informačné ukazovatele a opäť sa Vám zobrazí chybový kód.</p> <p>Prístroj môžete vypnúť aj priamo z ukazovateľa chyby.</p> <p>Zobrazuje sa chyba prístroja: Tento ukazovateľ má vždy prednosť a preruší ihneď každé nastavenie, ktoré chcete práve navoliť.</p> <p>Chyba prístroja sa zobrazí uprednostnene pred jesťujúcim alarmom dvierok a/alebo teplotou.</p>



Problémy s automatickým otváraním dvierok

Problém	Príčina a odstránenie
Dvierka prístroja sa otvárajú inou rýchlosťou.	Nejedná sa o chybu! Rýchlosť sa môže meniť v závislosti od naloženia vnútorných dvierok.
Na displeji sa zobrazí  . Uhol otvorenia dvierok nie je možné uložiť.	<p>Uhol otvorenia dvierok je zvolený príliš malý.</p> <ul style="list-style-type: none"> ■ Zvoľte uhol otvorenia dvierok minimálne 70°. Uhol otvorenia dvierok 90° je optimálny pre plynulé vysušovanie zásuviek.



Odstrániť problémy

Problém	Príčina a odstránenie
Dvierka nereagujú na signál zaklepania.	Funkcia klepania nie je aktivovaná. ■ Aktivujte automatické otváranie dvierok (viď kapitola „Vykonanie ďalších nastavení“, odstavec „Automatické otváranie dvierok (ActiveDoor)  “).
	Klepanie je príliš slabé. ■ Zvýšte citlivosť snímača klepania (viď kapitola „Popis prístroja“, odstavec „Automatické otváranie dvierok (ActiveDoor)“).
	Sila otvárania dvierok je príliš veľká. ■ Priložený dištančný držiak zasuňte pri otvorených dvierkach prístroja na bočnú stranu.
	Dovolenkový režim je zapnutý. Z dôvodu úspory energie je automatické otváranie dvierok deaktivované. ■ Otvorte dvierka prístroja rukou. Po vypnutí dovolenkového režimu sa opäť aktivuje automatické otváranie dvierok.
Dvierka prístroja nereagujú na hlasový príkaz.	Automatické otváranie dvierok nie je aktivované. ■ Aktivujte automatické otváranie dvierok (viď kapitola „Vykonanie ďalších nastavení“, odstavec „Automatické otváranie dvierok (ActiveDoor)  “).
	Hlasový asistent nie je zriadený. ■ Nastavenie vykonajte v aplikácii Miele.
	Sila otvárania dvierok je príliš veľká. ■ Priložený dištančný držiak zasuňte pri otvorených dvierkach prístroja na bočnú stranu.
	Dovolenkový režim je zapnutý. Z dôvodu úspory energie je automatické otváranie dvierok deaktivované. ■ Otvorte dvierka prístroja rukou. Po vypnutí dovolenkového režimu sa opäť aktivuje automatické otváranie dvierok.







Problémy s rozprašovačom

Problém	Príčina a odstránenie
Rozprašovač nekropí potraviny v zóne PerfectF-resh Active	Rozprašovač nie je zapnutý. ■ V nastavovacom režime  stlačte symbol  .
	Veko priehradky je vytiahnuté dopredu a tým je nastavené na „Nezvýšená vlhkosť vzduchu Δ“. ■ Zasuňte veko priehradky dozadu, tak že bude zvolené nastavenie „Zvýšená vlhkosť vzduchu ΔΔΔ“.
	V zásobníku na vodu nie je dostatok vody. ■ Naplňte zásobník na vodu.
	Nie je správne zaklapnutý zásobník na vodu. ■ Nasadzte zásobník na vodu tak, aby správne zaklapol.
	Pred rozprašovačom sú nečistoty. ■ Vyčistite rozprašovač a zásobník na vodu.

Vnútorne osvetlenie

Problém	Príčina a odstránenie
 Nebezpečenstvo úrazu elektrickým prúdom pri odkrytých kábloch. Zložením krytu osvetlenia môžete dôjsť do kontaktu s časťami pod napätím. Neodstraňujte kryt osvetlenia. LED osvetlenie smie vymieňať a opravovať výlučne servisná služba.	
 Nebezpečenstvo úrazu LED osvetlením. Osvetlenie zodpovedá rizikovej skupine RG 2. Keď je kryt pokazený, môže dôjsť k zraneniu očí. Pri pokazenom kryte lampy sa nepozerajte optickými nástrojmi (lupou alebo podobnými) z bezprostrednej blízkosti do osvetlenia.	

Odstrániť problémy

Problém	Príčina a odstránenie
<p>Nefunguje vnútorné osvetlenie.</p>	<p>Prístroj nie je zapnutý.</p> <ul style="list-style-type: none"> ■ Zapnite prístroj. <p>Režim sabat  je zapnutý: Displej je čierny a prístroj chladí.</p> <ul style="list-style-type: none"> ■ Stlačte čierny displej. <p>Zobrazí sa .</p> <ul style="list-style-type: none"> ■ Stlačte . <p> svieti na oranžovo.</p> <ul style="list-style-type: none"> ■ V nastavovacom režime  stlačte symbol . <p>Keď je režim sabat vypnutý, svieti symbol  bielym.</p> <p>Vnútorné osvetlenie sa asi po 15 minútach pri otvorených dviernkach z dôvodu prehriatia automaticky vypne. Ak toto nie je príčinou, vyskytuje sa porucha.</p> <ul style="list-style-type: none"> ■ Zavolajte servisnú službu.
<p>Nefunguje LED osvetlenie na niektorej odkladacej ploche.</p>	<p>Odkladacia plocha nie je správne vložená v úchytoch.</p> <ul style="list-style-type: none"> ■ Skontrolujte správne usadenie odkladacej plochy v úchytoch: Odkladacia plocha má na ľavom prednom rohu kovové kontakty pre napájanie LED osvetlenia. ■ Zasúvajte odkladaciu plochu pokým nezaklapne. <p>LED osvetlenie na nerezovej lište je chybné.</p> <ul style="list-style-type: none"> ■ Vymeňte nerezovú lištu s LED osvetlením. Dostanete ju u servisnej služby.
<p>LED osvetlenie nefunguje na žiadnej odkladacej ploche.</p>	<p>Na LED osvetlenie na odkladacej ploche alebo na kovové kontakty v ľavých úchytoch natiekla voda. Bezpečnostné vypínane vypne LED osvetlenie na všetkých odkladacích plochách.</p> <ul style="list-style-type: none"> ■ Utrite nerezovú lištu s LED osvetlením vlhkou utierkou, osušte ju, prípadne nechajte vysušiť mimo prístroja. ■ Skôr ako zasuniete odkladaciu plochu s osvetlením, dbajte na to, aby boli kontakty čisté a suché. ■ Zasúvajte odkladaciu plochu pokým nezaklapne. ■ Zatvorte dviernka prístroja. <p>Po opätovnom otvorení dviernok prístroja už osvetlenie opäť funguje.</p> <p>Ak toto nebol dôvod, vyskytla sa porucha.</p> <ul style="list-style-type: none"> ■ Zavolajte servisnú službu.

Pod www.miele.com/service získate informácie ako môžete sami odstrániť poruchy a o Miele náhradných dieloch.

Kontakt pri poruchách

Pri poruchách, ktoré neviete sami odstrániť, informujte napr. Vášho Miele odborného predajcu alebo Miele servisnú službu.

Miele zákaznícku službu môžete objednať online pod www.miele.com/service.

Kontaktné údaje Miele zákazníckej služby nájdete na konci tohto dokumentu.

Zákaznícka služba potrebuje označenie modelu a výrobné číslo (Fabr./SN/Nr.). Oba údaje nájdete na typovom štítku vo vnútri chladničky alebo v závislosti od modelu v nastavovacom režime pod informáciami **i**.

Databáza EPREL

Od 1. marca 2021 bude možné nájsť informácie k označovaniu spotreby energie a požiadavkách na ekologický dizajn v európskej databáze produktov (EPREL). Cez nasledovný link <https://ep-rel.ec.europa.eu/> sa dostanete do databázy produktov. Tu budete vyzvaný zadať označenie modelu.

Označenie modelu nájdete na typovom štítku vo vnútri chladničky alebo v závislosti od modelu v nastavovacom režime pod informáciami **i**.

Miele

XXXXXX ← Nr. XX/XXXXXXXXXX.

WEINTEMPERATURSCHRANK-UNTERTISCH-MODELL
 MULTITEMPERATURE WINE STORAGE CABINET-UNDERCOUNTER TOP
 ARMOIRE DE MISE EN TEMP. DES VINS/BOC. ENCASTRABLE SOUS PLAN
 ARMARIO P. ACCORDIONAMENTO VINO/CAJONERA POUTRUBOJO ENCOMERA
 ВИННЫЙ ТЕМПЕРАТУРНЫЙ ШКАФ

Klasse/Class Classe/Clase SN-ST	Ap-Typ/AP-Type AP-Type/AP-Tipo	Bruttinhalt/Gross Capacity Volume Brut/Capacidad Bruta XXXX l	Gelfriervermögen/Freezing Capacity Pouvoir de Congel/Capac. Congeladora
---------------------------------------	-----------------------------------	---	--

<table style="width: 100%; border-collapse: collapse;"> <tr> <td style="width: 15%; font-size: x-small;">Nutzinhalt Net Capacity</td> <td style="width: 5%; font-size: x-small;">Ges Tot</td> <td style="width: 5%; font-size: x-small;">/K /R</td> <td style="width: 5%; font-size: x-small;">/G /F</td> <td style="width: 5%; font-size: x-small;">/WEIN /WINE</td> <td style="width: 5%; font-size: x-small;">/KALT /CHILL</td> </tr> <tr> <td style="font-size: x-small;">Volume U e Capac. Util</td> <td style="font-size: x-small;">Tot</td> <td style="font-size: x-small;">/R /F</td> <td style="font-size: x-small;">/C /C</td> <td style="font-size: x-small;">/WINE /WINE</td> <td style="font-size: x-small;">/CHILL /CHILL</td> </tr> </table>	Nutzinhalt Net Capacity	Ges Tot	/K /R	/G /F	/WEIN /WINE	/KALT /CHILL	Volume U e Capac. Util	Tot	/R /F	/C /C	/WINE /WINE	/CHILL /CHILL	R600a: XXg
Nutzinhalt Net Capacity	Ges Tot	/K /R	/G /F	/WEIN /WINE	/KALT /CHILL								
Volume U e Capac. Util	Tot	/R /F	/C /C	/WINE /WINE	/CHILL /CHILL								

Záruka

Záručná doba predstavuje 2 roky.

Ďalšie informácie nájdete na dodaných záručných podmienkach.

Informácie

Prehlásenie o zhode

Miele týmto prehlasuje, že táto kombinácia chladničky s mrazničkou zodpovedá smernici 2014/53/EU.

Úplný text prehlásenia o zhode EÚ je k dispozícii na jednej z nasledujúcich internetových adries:

- Produkty, na stiahnutie www.miele.sk

frekvenčné pásmo	2,4000 GHz – 2,4835 GHz
------------------	-------------------------

maximálny vysielací výkon	< 100 mW
---------------------------	----------

Autorské práva a licencie

Pre obsluhu a riadenie komunikačného modulu využíva Miele vlastné alebo iné softwarové aplikácie, na ktoré sa nevzťahujú licenčné podmienky platné pre tzv. otvorený software. Tieto aplikácie alebo softwarové komponenty sú chránené autorským právom. Je nutné rešpektovať právomoci spoločnosti Miele a tretích strán, vyplývajúce z autorského práva.

Súčasťou komunikačného modulu integrovaného v prístroji sú tiež softwarové komponenty, ktoré sú v rámci licenčných podmienok upravujúcich otvorený software predávané ďalej. Príslušné komponenty s otvoreným zdrojovým kódom spolu s príslušnými údajmi o autorských právach, kópiami aktuálne platných licenčných podmienok a prípadne ďalšie informácie sú dostupné lokálne prostredníctvom IP adresy a internetového prehliadača (<https://<IP adresa>/Licenses>). Úpravy popredajných záruk licenčných podmienok pre komponenty s otvoreným zdrojovým kódom vymedzené na tomto mieste platia len vo vzťahu k príslušným držiteľom práv.

Miele s.r.o.
Mlynské nivy 16
821 09 Bratislava
Tel.: +421 2 58 103 111
Servis-tel.: +421 2 58 103 131
E-mail: info@miele.sk
Internet: www.miele.sk

Servisná služba Miele
príjem servisných zákaziek
0800 MIELE1
(0800 643 531)

Miele & Cie. KG
Carl-Miele-Straße 29
33332 Gütersloh
Nemecko

K 7797 ...

sk-SK

M.-Nr. 12 896 900 / 00