

















Gebrauchsanweisung Kühl-Gefrierkombination



Lesen Sie **unbedingt** die Gebrauchs- und Montageanleitung vor Aufstellung – Installation – Inbetriebnahme. Dadurch schützen Sie sich und vermeiden Schäden.

Inhalt

Sicherheitshinweise und Warnungen	5
Ihr Beitrag zum Umweltschutz	15
Installation	16
Aufstellort.....	16
Klimaklasse.....	17
Be- und Entlüftungsanforderungen.....	17
Aufstellung mehrerer Kältegeräte nebeneinander.....	18
Türanschlag wechseln.....	18
Beiliegende Wandabstandhalter montieren.....	18
Kältegerät aufstellen.....	18
Kältegerät ausrichten.....	19
Kältegerät in eine Küchenzeile integrieren.....	20
Gerätemaße.....	22
Elektroanschluss.....	24
Energie sparen	25
Gerätebeschreibung	26
Geräteübersicht.....	26
Bedienblende mit Display.....	28
Einstellungsmodus 	28
Die gewünschte Funktion im Einstellungsmodus  auswählen.....	30
Innenraum gestalten.....	31
Absteller/Flaschenbord versetzen.....	31
Abstellfläche versetzen.....	31
Geteilte Abstellfläche verschieben.....	31
Geteilte Abstellfläche versetzen.....	31
Platz für ein Backblech.....	31
Geruchsfilter versetzen.....	32
Gefrierzone flexibel gestalten(VarioRoom).....	32
Mitgeliefertes Zubehör.....	32
Eierablagen aufklipsen.....	32
Flaschenhalter verschieben oder entnehmen.....	32
Nachkaufbares Zubehör.....	33
Kältegerät ein- und ausschalten	35
Vor dem ersten Benutzen.....	35
Kältegerät anschließen.....	35
Kältegerät einschalten.....	35
Kältegerät ausschalten.....	35
Kühlzone separat ausschalten.....	35
Bei längerer Abwesenheit.....	36

Die richtige Temperatur	37
Temperaturanzeige	37
Temperatur in der Kühl-/Gefrierzone einstellen.....	37
Mögliche Einstellwerte	37
SuperKühlen, SuperFrost und DynaCool verwenden	38
Weitere Einstellungen vornehmen	41
Erklärungen zu den jeweiligen Einstellungen.....	41
Party-Modus 	41
Holiday-Modus 	41
Verriegelungsfunktion  /  einschalten.....	42
Sabbat-Modus 	42
Zeitraum bis zum Einsetzen des Türalarms  verändern	43
Miele@home.....	44
Die Lautstärke der Warn- und Signaltöne  /  verändern	45
Die Display-Helligkeit  verändern	45
Messeschaltung  ausschalten	46
Einstellungen auf den Auslieferungszustand zurücksetzen 	46
Informationen 	46
Geruchsfilter-Wechselanzeige 	46
Reinigungs-Modus 	47
Temperatur- und Türalarm	48
Lebensmittel in der Kühlzone lagern	50
Verschiedene Kühlbereiche	50
Lebensmittel verpackt oder unverpackt lagern?.....	51
Lebensmittel in der DailyFresh-Schublade lagern	52
DailyFresh-Schublade.....	52
Gefrieren und Lagern	54
Was passiert beim Einfrieren frischer Lebensmittel?	54
Maximales Gefriervermögen.....	54
Fertige Tiefkühlkost einlagern.....	54
FrISCHE Lebensmittel selbst einfrieren	54
Schnellkühlen von Getränken.....	56
Zubehör nutzen.....	56
Eiswürfel bereiten	56
Reinigung und Pflege	57
Abtauen.....	57
Hinweise zum Reinigungsmittel.....	57
Kältegerät zur Reinigung vorbereiten.....	57
Innenraum reinigen	58
Zubehör von Hand oder im Geschirrspüler reinigen	58

Inhalt

Zubehör für die Reinigung entnehmen und zerlegen	59
Glasplatten und Schubladen der Gefrierzone einsetzen	60
Gerätefront und Seitenwände reinigen	61
Türdichtung reinigen.....	62
Nach dem Reinigen.....	62
Probleme beheben	63
Kundendienst.....	71
Kontakt bei Störungen	71
EPREL-Datenbank.....	71
Garantie	71
Informationen	72
Konformitätserklärung	72
Urheberrechte und Lizenzen.....	72

Sicherheitshinweise und Warnungen

Dieses Kältegerät entspricht den vorgeschriebenen Sicherheitsbestimmungen. Ein unsachgemäßer Gebrauch kann jedoch zu Schäden an Personen und Sachen führen.

Lesen Sie die Gebrauchs- und Montageanweisung aufmerksam durch, bevor Sie das Kältegerät in Betrieb nehmen. Sie enthalten wichtige Hinweise für den Einbau, die Sicherheit, den Gebrauch und die Wartung. Dadurch schützen Sie sich und vermeiden Schäden am Kältegerät.

Entsprechend der Norm IEC 60335-1 weist Miele ausdrücklich darauf hin, alle verfügbaren Informationen zur Installation des Kältegeräts sowie die Sicherheitshinweise und Warnungen unbedingt zu lesen und zu befolgen.

Miele kann nicht für Schäden verantwortlich gemacht werden, die infolge von Nichtbeachtung dieser Hinweise verursacht werden. Bewahren Sie die Gebrauchs- und Montageanweisung auf und geben Sie sie an einen eventuellen Nachbesitzer weiter.

Bestimmungsgemäße Verwendung

- ▶ Das Kältegerät ist für die Verwendung im Haushalt und in haushaltsähnlichen Aufstellungsumgebungen bestimmt wie beispielsweise
 - in Läden, Büros und ähnlichen Arbeitsumgebungen
 - in landwirtschaftlichen Anwesen
 - von Kunden in Hotels, Motels, Frühstückspensionen und weiteren typischen Wohnumfeldern.

Dieses Kältegerät ist nicht für die Verwendung im Außenbereich bestimmt.

- ▶ Verwenden Sie das Kältegerät ausschließlich im haushaltsüblichen Rahmen zum Kühlen und Lagern von Lebensmitteln sowie zum Lagern von Tiefkühlkost, zum Gefrieren frischer Lebensmittel und zum Bereiten von Eis.

Alle anderen Verwendungszwecke sind unzulässig.

- ▶ Das Kältegerät ist nicht geeignet für die Lagerung und Kühlung von Medikamenten, Blutplasma, Laborpräparaten oder ähnlichen der Medizinprodukttrichtlinie zu Grunde liegenden Stoffe oder Produkte. Eine missbräuchliche Verwendung des Kältegeräts kann zu Schädigungen an der eingelagerten Ware oder deren Verderb führen. Im Weiteren ist das Kältegerät nicht geeignet für den Betrieb in explosionsgefährdeten Bereichen.

Miele haftet nicht für Schäden, die durch bestimmungswidrige Verwendung oder falsche Bedienung verursacht werden.

Sicherheitshinweise und Warnungen

▶ Personen (Kinder inbegriffen), die aufgrund ihrer physischen, sensorischen oder geistigen Fähigkeiten oder ihrer Unerfahrenheit oder Unkenntnis nicht in der Lage sind, das Kältegerät sicher zu bedienen, müssen bei der Bedienung beaufsichtigt werden. Diese Personen dürfen das Kältegerät nur dann ohne Aufsicht bedienen, wenn sie im sicheren Gebrauch unterwiesen wurden und die daraus resultierenden Gefahren verstanden haben.

Kinder im Haushalt

- ▶ Kinder unter 8 Jahren müssen vom Kältegerät ferngehalten werden, es sei denn, sie werden ständig beaufsichtigt.
- ▶ Kinder ab 8 Jahren dürfen das Kältegerät nur ohne Aufsicht bedienen, wenn ihnen das Kältegerät so erklärt wurde, dass sie es sicher bedienen können. Kinder müssen mögliche Gefahren einer falschen Bedienung erkennen und verstehen können.
- ▶ Kinder dürfen das Kältegerät nicht ohne Aufsicht reinigen oder warten.
- ▶ Beaufsichtigen Sie Kinder, die sich in der Nähe des Kältegeräts aufhalten. Lassen Sie Kinder niemals mit dem Kältegerät spielen.
- ▶ Erstickungsgefahr. Kinder können sich beim Spielen in Verpackungsmaterial (z. B. Folien) einwickeln oder es sich über den Kopf ziehen und ersticken. Halten Sie Verpackungsmaterial von Kindern fern.

Technische Sicherheit

► Der Kältemittelkreislauf ist auf Dichtheit geprüft. Das Kältegerät entspricht den einschlägigen Sicherheitsbestimmungen sowie den zutreffenden EU-Richtlinien.



Bei Beschädigung des Kältekreislaufs: Kältemittel und Öl können austreten und sich entzünden.

► Warnung: Brandgefahr/brennbare Materialien. Dieses Symbol befindet sich auf dem Kompressor und weist auf brennbare Materialien hin. Entfernen Sie diesen Aufkleber nicht.

Das enthaltene Kältemittel (Angaben auf dem Typenschild) ist umweltfreundlich, aber brennbar.

Die Verwendung dieses umweltfreundlichen Kältemittels führt teilweise zu einer Erhöhung der Betriebsgeräusche. Neben den Laufgeräuschen des Kompressors können Strömungsgeräusche im gesamten Kältekreislauf auftreten. Diese Effekte sind leider nicht vermeidbar, haben aber auf die Leistungsfähigkeit des Kältegeräts keinen Einfluss.

Achten Sie beim Transportieren und beim Einbauen/Aufstellen des Kältegeräts darauf, dass keine Teile des Kältekreislaufs beschädigt werden. Herausspritzendes Kältemittel kann zu Augenverletzungen führen und entweichendes Kältemittel kann sich entzünden.

Bei Beschädigungen:

- Vermeiden Sie offenes Feuer oder Zündquellen.
- Trennen Sie das Kältegerät vom Elektronetz.
- Durchlüften Sie den Raum, in dem das Kältegerät steht, für einige Minuten.
- Benachrichtigen Sie den Kundendienst.

► Je mehr Kältemittel in einem Kältegerät ist, desto größer muss der Raum sein, in dem das Kältegerät aufgestellt wird. Bei einem eventuellen Leck kann sich in zu kleinen Räumen ein brennbares Gas-Luft-Gemisch bilden. Pro 8 g Kältemittel muss der Raum mindestens 1 m³ groß sein. Die Menge des Kältemittels steht auf dem Typenschild im Inneren des Kältegeräts.

Sicherheitshinweise und Warnungen

- ▶ Die Anschlussdaten (Absicherung, Frequenz, Spannung) auf dem Typenschild des Kältegeräts müssen unbedingt mit denen des Elektronetzes übereinstimmen, damit keine Schäden am Kältegerät auftreten. Vergleichen Sie die Anschlussdaten vor dem Anschließen. Fragen Sie im Zweifelsfall eine Elektrofachkraft.
- ▶ Die elektrische Sicherheit des Kältegeräts ist nur dann gewährleistet, wenn das Kältegerät an ein vorschriftsmäßig installiertes Schutzleitersystem angeschlossen wird. Diese grundlegende Sicherheitseinrichtung muss vorhanden sein. Lassen Sie im Zweifelsfall die Elektroinstallation durch eine Elektrofachkraft prüfen.
- ▶ Der zeitweise oder dauerhafte Betrieb an einer autarken oder nicht netzsynchronen Energieversorgungsanlage (wie z. B. Inselnetze, Back-up-Systeme) ist möglich. Voraussetzung für den Betrieb ist, dass die Energieversorgungsanlage die Vorgaben der EN 50160 oder vergleichbar einhält.
Die in der Hausinstallation und in diesem Miele Produkt vorgesehenen Schutzmaßnahmen müssen auch im Inselbetrieb oder im nicht netzsynchronen Betrieb in ihrer Funktion und Arbeitsweise sichergestellt sein oder durch gleichwertige Maßnahmen in der Installation ersetzt werden. Wie beispielsweise in der aktuellen Veröffentlichung der VDE-AR-E 2510-2 beschrieben.
- ▶ Wenn die beiliegende Netzanschlussleitung beschädigt ist, muss die Netzanschlussleitung durch ein Originalersatzteil ausgetauscht werden, um Gefahren für den Benutzer zu vermeiden. Nur bei Originalersatzteilen gewährleistet Miele, dass sie die Sicherheitsanforderungen erfüllen. Aus Sicherheitsgründen darf der Austausch nur von einer qualifizierten Fachkraft oder vom Miele Kundendienst vorgenommen werden.
- ▶ Mehrfachsteckdosen oder Verlängerungskabel gewähren nicht die nötige Sicherheit (Brandgefahr). Schließen Sie das Kältegerät damit nicht an das Elektronetz an.
- ▶ Wenn Feuchtigkeit an spannungsführende Teile oder die Netzanschlussleitung gelangt, kann dies zu einem Kurzschluss führen. Betreiben Sie daher das Kältegerät nicht im Feuchte- oder Spritzwasserbereich (z. B. Garage, Waschküche).
- ▶ Dieses Kältegerät darf nicht an nicht stationären Aufstellungsorten (z. B. Schiffen) betrieben werden.
- ▶ Beschädigungen am Kältegerät können Ihre Sicherheit gefährden. Kontrollieren Sie das Kältegerät auf erkennbare Schäden. Nehmen Sie niemals ein beschädigtes Kältegerät in Betrieb.

Sicherheitshinweise und Warnungen

- ▶ Dieses Kältegerät ist nicht für die Verwendung als Einbaugerät bestimmt.
- ▶ Bei Installations- und Wartungsarbeiten sowie Reparaturen muss das Kältegerät vom Elektronetz getrennt sein. Das Kältegerät ist nur dann vom Elektronetz getrennt, wenn:
 - die Sicherungen der Elektroinstallation ausgeschaltet sind oder
 - die Schraubsicherungen der Elektroinstallation ganz herausgeschraubt sind oder
 - die Netzanschlussleitung vom Elektronetz getrennt ist. Ziehen Sie bei Anschlussleitungen mit Netzstecker nicht an der Leitung, sondern am Stecker, um diese vom Elektronetz zu trennen.
- ▶ Durch unsachgemäße Installations- und Wartungsarbeiten oder Reparaturen können erhebliche Gefahren für den Benutzer entstehen. Installations- und Wartungsarbeiten oder Reparaturen dürfen nur von Miele autorisierten Fachkräften durchgeführt werden.
- ▶ Garantieansprüche gehen verloren, wenn das Kältegerät nicht von einem von Miele autorisierten Kundendienst repariert wird.
- ▶ Defekte Bauteile dürfen nur gegen Miele Originalersatzteile ausgetauscht werden. Nur bei diesen Teilen gewährleistet Miele, dass sie die Sicherheitsanforderungen in vollem Umfang erfüllen.
- ▶ Dieses Kältegerät ist wegen besonderer Anforderungen (z. B. bezüglich Temperatur, Feuchtigkeit, chemischer Beständigkeit, Abriebfestigkeit und Vibration) mit einem speziellen Leuchtmittel ausgestattet. Dieses Leuchtmittel darf nur für die vorgesehene Verwendung genutzt werden. Das Leuchtmittel ist nicht zur Raumbeleuchtung geeignet. Der Austausch darf nur von einer autorisierten Fachkraft oder vom Miele Kundendienst durchgeführt werden. Dieses Kältegerät enthält mehrere Lichtquellen, die mindestens die Energieeffizienzklasse G aufweisen.

Sachgemäße Installation

- ▶ Nehmen Sie den Türanschlagwechsel (wenn erforderlich) nach der beiliegenden Montageanweisung vor.
- ▶ Tragen Sie beim Transportieren und Aufstellen des Kältegeräts immer Schutzhandschuhe.
- ▶ Stellen Sie das Kältegerät mit Hilfe einer 2. Person auf.

Sicherheitshinweise und Warnungen

Sachgemäßer Gebrauch

- ▶ Das Kältegerät ist für eine bestimmte Klimaklasse (Umgebungstemperaturbereich) ausgelegt, deren Grenzen eingehalten werden müssen. Die Klimaklasse steht auf dem Typenschild im Innenraum des Kältegeräts. Eine niedrigere Umgebungstemperatur führt zu einer längeren Stillstandzeit des Kompressors, sodass das Kältegerät die erforderliche Temperatur nicht halten kann.
- ▶ Die Be- und Entlüftungsquerschnitte dürfen nicht zugedeckt oder zugestellt werden. Eine einwandfreie Luftführung ist dann nicht mehr gewährleistet. Der Energieverbrauch steigt und Schäden an Bauteilen sind nicht auszuschließen.
- ▶ Falls Sie im Kältegerät oder in der Gerätetür fett- oder ölhaltige Lebensmittel lagern, achten Sie darauf, dass eventuell auslaufendes Fett oder Öl nicht die Kunststoffteile des Kältegeräts berührt. Es können Spannungsrisse im Kunststoff entstehen, sodass der Kunststoff bricht oder reißt.
- ▶ Brand- und Explosionsgefahr. Lagern Sie keine explosiven Stoffe und keine Produkte mit brennbaren Treibgasen (z. B. Spraydosen) im Kältegerät. Zündfähige Gasgemische können sich durch elektrische Bauteile entzünden.
- ▶ Explosionsgefahr. Betreiben Sie keine elektrischen Geräte im Kältegerät (z. B. zum Herstellen von Softeis). Es kann zur Funkenbildung kommen.
- ▶ Verletzungs- und Beschädigungsgefahr. Lagern Sie keine Dosen und Flaschen mit kohlenensäurehaltigen Getränken oder mit Flüssigkeiten, die gefrieren können, in der Gefrierzone. Die Dosen oder Flaschen können platzen.
- ▶ Verletzungs- und Beschädigungsgefahr. Nehmen Sie Flaschen, die Sie zum Schnellkühlen in die Gefrierzone legen, spätestens nach einer Stunde wieder heraus. Die Flaschen können platzen.
- ▶ Verletzungsgefahr. Berühren Sie Gefriergut und Metallteile nicht mit nassen Händen. Die Hände können festfrieren.
- ▶ Verletzungsgefahr. Nehmen Sie niemals Eiswürfel und Eis am Stiel, insbesondere Wassereis, direkt nach dem Entnehmen aus der Gefrierzone in den Mund. Durch die sehr tiefe Temperatur des Gefrierguts können Lippen oder Zunge festfrieren.

Sicherheitshinweise und Warnungen

- ▶ Frieren Sie angetaute oder aufgetaute Lebensmittel nicht wieder ein. Verbrauchen Sie sie so schnell wie möglich, weil die Lebensmittel an Nährwert verlieren und verderben. Gekocht oder gebraten können Sie aufgetaute Lebensmittel erneut einfrieren.
- ▶ Beim Essen überlagerter Lebensmittel besteht die Gefahr einer Lebensmittelvergiftung.
Die Lagerdauer hängt von vielen Faktoren ab wie vom Frischegrad, der Qualität der Lebensmittel und von der Lagertemperatur. Achten Sie auf das Haltbarkeitsdatum und auf die Lagerhinweise der Lebensmittelhersteller.

Für Edelstahlgeräte gilt:

- ▶ Die beschichtete Edelstahlfläche wird durch Klebemittel beschädigt und verliert die schützende Wirkung vor Verschmutzungen. Kleben Sie keine Haftnotizen, transparentes Klebeband, Abdeck-Klebeband oder andere Klebemittel auf die Edelstahlfläche.
- ▶ Die Fläche ist kratzempfindlich. Selbst Magnete können Kratzer hervorrufen.

Zubehör und Ersatzteile

- ▶ Verwenden Sie ausschließlich Miele Originalzubehör. Wenn andere Teile an- oder eingebaut werden, gehen Ansprüche aus Garantie, Gewährleistung und/oder Produkthaftung verloren.
- ▶ Miele gibt Ihnen eine bis zu 15-jährige, mindestens aber 10-jährige Liefergarantie für funktionserhaltende Ersatzteile nach Serienauslauf Ihres Kältegeräts.

Sicherheitshinweise und Warnungen

Reinigung und Pflege

- ▶ Behandeln Sie die Türdichtung nicht mit Ölen oder Fetten. Dadurch wird die Türdichtung im Laufe der Zeit porös.
- ▶ Der Dampf eines Dampfreinigers kann an spannungsführende Teile gelangen und einen Kurzschluss verursachen. Benutzen Sie zum Reinigen und Abtauen des Kältegeräts niemals einen Dampfreiniger.
- ▶ Warnung. Verwenden Sie keine mechanischen oder sonstigen Hilfsmittel zur Beschleunigung des Abtauvorgangs, die nicht vom Hersteller empfohlen wurden.
- ▶ Spitze oder scharfkantige Gegenstände beschädigen die Kälteerzeuger und das Kältegerät wird funktionsuntüchtig. Verwenden Sie daher keine spitzen oder scharfkantigen Gegenstände, um:
 - Reif- und Eisschichten zu entfernen
 - angefrorene Eisschalen und Lebensmittel abzuheben.
- ▶ Stellen Sie zum Abtauen niemals elektrische Heizgeräte oder Kerzen in das Kältegerät. Der Kunststoff wird beschädigt.
- ▶ Verwenden Sie keine Abtausprays oder Enteiser. Diese können explosive Gase bilden, kunststoffschädigende Lösungs- oder Treibmittel enthalten oder gesundheitsschädlich sein.

Transport

- ▶ Transportieren Sie das Kältegerät immer aufrecht stehend und in der Transportverpackung, damit keine Schäden auftreten.
- ▶ Verletzungs- und Beschädigungsgefahr. Transportieren Sie das Kältegerät mit Hilfe einer 2. Person, da das Kältegerät ein hohes Gewicht hat.

Entsorgung Ihres Altgeräts

- ▶ Spielende Kinder können sich im Kältegerät einsperren und ersticken.
 - Montieren Sie die Gerätetür(en) ab.
 - Nehmen Sie die Schubladen heraus.
 - Lassen Sie die Abstellflächen im Kältegerät, so dass Kinder nicht einfach hinein klettern können.
 - Zerstören Sie gegebenenfalls das Türschloss Ihres alten Kältegeräts. Sie verhindern damit, dass sich spielende Kinder einsperren und in Lebensgefahr geraten.
- ▶ Gefahr eines elektrischen Schlags!
 - Schneiden Sie den Netzstecker von der Netzanschlussleitung ab.
 - Schneiden Sie die Netzanschlussleitung vom Altgerät ab.

Entsorgen Sie Netzstecker und Netzanschlussleitung getrennt vom Altgerät.

▶ Stellen Sie während und nach der Entsorgung sicher, dass das Kältegerät nicht in der Nähe von Benzin oder anderen brennbaren Gasen und Flüssigkeiten abgestellt wird.

▶ Brandgefahr durch austretendes Öl oder Kältemittel.

Das enthaltene Kältemittel und Öl sind brennbar. Austretendes Kältemittel oder Öl können sich bei entsprechend hoher Konzentration und in Kontakt mit einer externen Wärmequelle entzünden.

Stellen Sie während der Entsorgung sicher, dass der Kältekreislauf nicht beschädigt wird um ein unkontrolliertes Austreten vom Kältemittel (Angaben auf dem Typenschild) und vom Öl zu vermeiden.

▶ Herausspritzendes Kältemittel kann zu Augenverletzungen führen. Beschädigen Sie keine Teile des Kältekreislaufs z. B. durch:

- das Aufstechen der Kältemittelkanäle des Verdampfers
- das Abknicken von Rohrleitungen
- das Abkratzen von Oberflächenbeschichtungen.

Symbol am Kompressor (je nach Modell)

Dieser Hinweis ist nur für das Recycling bedeutsam. Im Normalbetrieb besteht keine Gefahr.
--

Sicherheitshinweise und Warnungen



- ▶ Das Öl im Kompressor kann bei Verschlucken und Eindringen in die Atemwege tödlich sein.

Entsorgung der Transportverpackung

Die Verpackung schützt das Kältegerät vor Transportschäden. Die Verpackungsmaterialien sind nach umweltverträglichen und entsorgungstechnischen Gesichtspunkten ausgewählt und deshalb recycelbar.

Das Rückführen der Verpackung in den Materialkreislauf spart Rohstoffe und verringert das Abfallaufkommen. Ihr Fachhändler nimmt die Verpackung zurück.

Entsorgung des Altgerätes

Elektro- und Elektronikgeräte enthalten vielfach wertvolle Materialien. Sie enthalten auch bestimmte Stoffe, Gemische und Bauteile, die für ihre Funktion und Sicherheit notwendig waren. Im Hausmüll sowie bei nicht sachgemäßer Behandlung können sie der menschlichen Gesundheit und der Umwelt schaden. Geben Sie Ihr Altgerät deshalb auf keinen Fall in den Hausmüll.



Achten Sie darauf, dass Ihr Kältegerät bis zu einer sachgerechten, umweltverträglichen Entsorgung nicht beschädigt wird.

So ist sichergestellt, dass das im Kältekreislauf enthaltene Kältemittel und das im Kompressor befindliche Öl nicht in die Umwelt entweichen können.

Nutzen Sie stattdessen die offiziellen, eingerichteten Sammel- und Rücknahmestellen zur unentgeltlichen Abgabe und Verwertung der Elektro- und Elektronikgeräte bei Kommune, Händler oder Miele. Für das Löschen etwaiger personenbezogener Daten auf dem zu entsorgenden Altgerät sind Sie gesetzlich eigenverantwortlich. Sie sind gesetzlich verpflichtet, nicht vom Gerät fest umschlossene Altbatterien und Altakkumulatoren sowie Lampen, die zerstörungsfrei entnommen werden können, zerstörungsfrei zu entnehmen. Bringen Sie diese zu einer geeigneten Sammelstelle, wo sie unentgeltlich abgegeben werden können. Bitte sorgen Sie dafür, dass Ihr Altgerät bis zum Abtransport kindersicher aufbewahrt wird.

Installation

Aufstellort

 Beschädigungsgefahr durch hohe Luftfeuchtigkeit.

Bei hoher Luftfeuchtigkeit kann sich Kondensat auf den Außenflächen des Kältegeräts niederschlagen.

Dieses Kondenswasser kann zu Korrosion an den Geräteaußenwänden führen.

Stellen Sie das Kältegerät in einem trockenen und/oder klimatisierten Raum mit ausreichender Belüftung auf.

Stellen Sie nach dem Aufstellen sicher, dass die Gerätetür(en) richtig schließt/schließen und die angegebenen Be- und Entlüftungsquerschnitte eingehalten wurden.

 Brand- und Beschädigungsgefahr durch Wärme abgebende Geräte.

Wärme abgebende Geräte können sich entzünden und das Kältegerät in Brand setzen.

Stellen Sie Wärme abgebende Geräte wie z. B. Minibacköfen, Doppelkochstellen oder Toaster nicht auf das Kältegerät.

 Brand- und Beschädigungsgefahr durch offene Flammen.

Offene Flammen können das Kältegerät in Brand setzen.

Halten Sie offene Flammen, wie z. B. eine Kerze, vom Kältegerät fern.

Geeignet ist ein trockener, gut belüftbarer Raum.

Bitte bedenken Sie bei der Wahl des Aufstellorts, dass der Energieverbrauch des Kältegeräts steigt, wenn es in unmittelbarer Nähe einer Heizung, eines Herds oder einer sonstigen Wärmequelle aufgestellt wird.

Vermeiden Sie direkte Sonneneinstrahlung.

Je höher die Umgebungstemperatur, desto länger läuft der Kompressor und desto höher ist der Energieverbrauch.

Beachten Sie bei der Aufstellung des Kältegeräts außerdem Folgendes:

- Die Steckdose muss außerhalb des Geräterückseiten-Bereichs liegen und bei einem Notfall leicht zugänglich sein.
- Der Netzstecker und die Netzanschlussleitung dürfen nicht die Rückseite des Kältegeräts berühren, da diese durch Vibrationen des Kältegeräts beschädigt werden können.
- Auch andere Geräte dürfen nicht an Steckdosen im Geräterückseiten-Bereich angeschlossen werden.
- Achten Sie darauf, dass die Netzanschlussleitung nicht mit Wärmequellen in Kontakt gerät.
- Achten Sie beim Aufstellen des Kältegeräts darauf, dass die Netzanschlussleitung nicht eingeklemmt oder beschädigt wird.
- Mehrfachsteckdosen oder Verteilerleisten sowie andere elektronische Geräte (wie z. B. Halogen-Trafos) dürfen nicht im Geräterückseiten-Bereich platziert und betrieben werden.

- Der Boden am Aufstellort muss waagrecht und eben sein und muss die gleiche Höhe wie der umgebene Boden aufweisen.

Klimaklasse

Das Kältegerät ist für eine bestimmte Klimaklasse (Umgebungstemperaturbereich) ausgelegt, deren Grenzen eingehalten werden müssen. Die Klimaklasse steht auf dem Typenschild im Innenraum des Kältegeräts.

Klimaklasse	Umgebungstemperatur
SN	10 bis 32 °C
N	16 bis 32 °C
ST	16 bis 38 °C
T	16 bis 43 °C
SN-ST	10 bis 38 °C
SN-T	10 bis 43 °C

Eine niedrigere Umgebungstemperatur führt zu einer längeren Stillstandzeit des Kompressors. Das kann zu höheren Temperaturen im Kältegerät und somit zu Folgeschäden führen.

Be- und Entlüftungsanforderungen

 Brand- und Beschädigungsgefahr durch ungenügende Belüftung.

Wenn das Kältegerät nicht ausreichend belüftet wird, springt der Kompressor häufiger an und läuft über einen längeren Zeitraum. Dies führt zu einem erhöhten Energieverbrauch und zu einer erhöhten Betriebstemperatur des Kompressors, was einen Schaden des Kompressors zur Folge haben kann.

Achten Sie auf eine ausreichende Be- und Entlüftung des Kältegeräts.

Halten Sie unbedingt die angegebenen Be- und Entlüftungsquerschnitte ein.

Die Be- und Entlüftungsquerschnitte dürfen nicht zugedeckt oder zugestellt werden.

Außerdem müssen sie regelmäßig von Staub gereinigt werden.

Die Luft an der Rückwand des Kältegeräts erwärmt sich. Deshalb muss eine einwandfreie Luftführung gewährleistet sein (siehe Abschnitt „Gerätemaße“).

Installation

Aufstellung mehrerer Kältegeräte nebeneinander

⚠ Beschädigungsgefahr durch Kondensat an den Geräteaußenwänden. Bei hoher Luftfeuchtigkeit kann sich Kondensat zwischen den Außenwänden der Kältegeräte niederschlagen und zur Korrosion führen.

Stellen Sie grundsätzlich **kein** Kältegerät mit weiteren Kältegeräten **direkt** nebeneinander auf.

Ein Abstand von mindestens 70 mm muss zwischen den Kältegeräten eingehalten werden.

Türanschlag wechseln

⚠ Verletzungs- und Beschädigungsgefahr durch hohes Türgewicht. Wenn der Türanschlagwechsel von einer einzelnen Person durchgeführt wird, besteht eine erhöhte Verletzungs- und Beschädigungsgefahr.

Den Türanschlag unbedingt mit Hilfe einer 2. Person wechseln.

Das Kältegerät wird mit einem Rechtsanschlag geliefert. Wenn ein Linksanschlag erforderlich ist, muss der Türanschlag gewechselt werden (siehe beiliegende Montageanweisung).

Beiliegende Wandabstandhalter montieren

Verwenden Sie die Wandabstandhalter, damit der deklarierte Energieverbrauch erzielt wird, sowie Kondenswasserbildung bei hoher Umgebungstemperatur vermieden wird. Mit den montierten Wandabstandhaltern vergrößert sich die Kältegerätetiefe um ca. 15 mm.

Wenn die Wandabstandhalter nicht verwendet werden, hat das Fehlen keinen Einfluss auf die Funktionsfähigkeit des Kältegeräts. Allerdings erhöht sich bei geringerem Wandabstand der Energieverbrauch geringfügig.

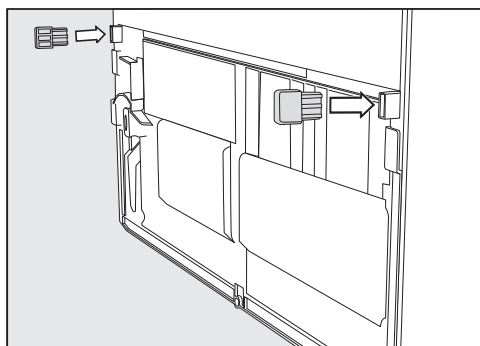

- Montieren Sie die Wandabstandhalter auf der Rückseite des Kältegeräts unten links und unten rechts.

Kältegerät aufstellen

⚠ Verletzungs- und Beschädigungsgefahr durch Kippen des Kältegeräts.

Wenn das Kältegerät von einer einzelnen Person aufgestellt wird, besteht eine erhöhte Verletzungs- und Beschädigungsgefahr.

Stellen Sie das Kältegerät unbedingt mit Hilfe einer 2. Person auf.

⚠ Beschädigungsgefahr durch Anschläge der Gerätetür.

Die Gerätetür kann an der Raumwand anschlagen und dadurch beschädigt werden.

Montieren Sie die beiliegenden Türöffnungsbegrenzer, bevor das Kältegerät aufgestellt wird.

Schützen Sie die Gerätetür vor dem Anschlagen, z. B. durch Filzstopper an der Raumwand.

⚠ Beschädigungsgefahr des Fußbodens.

Das Bewegen des Kältegeräts kann zu Schäden am Fußboden führen.

Bewegen Sie das Kältegerät vorsichtig auf empfindlichen Böden.

Zur leichteren Aufstellung befinden sich an der Rückseite des Kältegeräts oben Transportgriffe und unten Transportrollen.

Tipp: Stellen Sie das Kältegerät nur im unbeladenen Zustand auf.

- Stellen Sie das Kältegerät bereits jetzt möglichst nahe an den vorgesehenen Aufstellort.
- Schließen Sie das Kältegerät an das Elektronetz an, wie im Kapitel „Elektronetzanschluss“ beschrieben.
- Bewegen Sie das Kältegerät vorsichtig an den dafür vorgesehenen Aufstellort.
- Stellen Sie das Kältegerät mit den Wandabstandhaltern (falls montiert) oder mit der Geräterückseite direkt an die Wand.

Kältegerät ausrichten

⚠ Beschädigungs- und Verletzungsgefahr durch Herausfallen der Gerätetür oder Kippen des Kältegeräts.

Wenn der zusätzliche Stellfuß am unteren Lagerbock nicht richtig auf dem Boden aufliegt, kann die Gerätetür herausfallen oder das Kältegerät kippen.

Drehen Sie mit dem beiliegenden Gabelschlüssel den Stellfuß heraus, bis der Stellfuß auf dem Boden aufliegt.

Dann drehen Sie den Stellfuß um eine weitere Viertelumdrehung heraus.

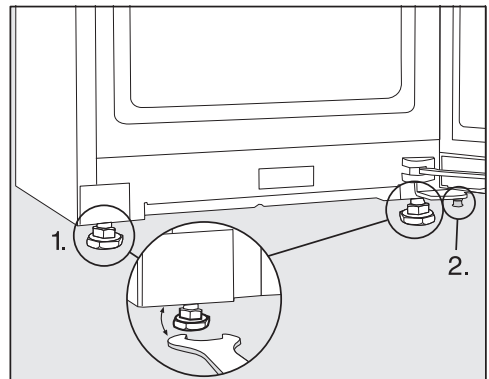

- Richten Sie das Kältegerät mit Hilfe einer Wasserwaage und dem beiliegenden Gabelschlüssel aus und stützen Sie die Gerätetür ab.
1. Stellen Sie die vorderen Stellfüße ein.
 2. Drehen Sie den zusätzlichen Stellfuß so weit heraus, dass der Stellfuß auf dem Boden aufliegt. Dann drehen Sie den Stellfuß um eine weitere Viertelumdrehung heraus.

Installation

Kältegerät in eine Küchenzeile integrieren

Das Kältegerät kann mit Küchenschränken umbaut werden.

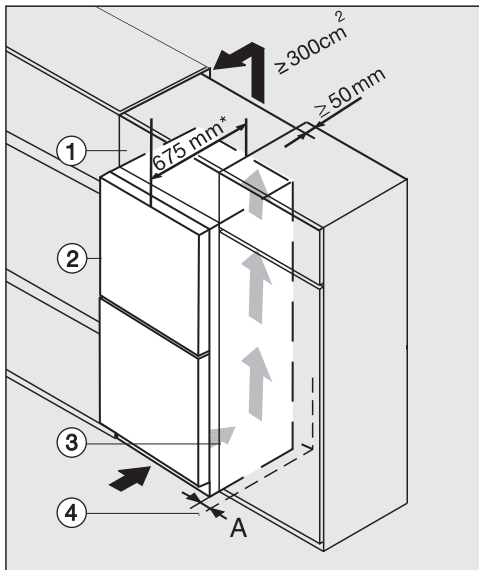

KFN 4xxx X **edt/cs**

- ① Aufsatzschrank
- ② Kältegerät, Türtiefe = 75 mm
- ③ Küchenschrank
- ④ Wand

A = 25 mm (mit Griffmulde)/60 mm (mit Griff)

* Bei Kältegeräten mit montierten Wandabstandhaltern vergrößert sich die Gerätetiefe um ca. 15 mm.

! Brand- und Beschädigungsgefahr durch ungenügende Belüftung. Wenn das Kältegerät nicht ausreichend belüftet wird, springt der Kompressor häufiger an und läuft über einen längeren Zeitraum. Dies führt zu einem erhöhten Energieverbrauch und zu einer erhöhten Betriebstemperatur des Kompressors, was einen Schaden des Kompressors zur Folge haben kann.

Achten Sie auf eine ausreichende Be- und Entlüftung des Kältegeräts. Halten Sie unbedingt die angegebenen Be- und Entlüftungsquerschnitte ein.

Die Be- und Entlüftungsquerschnitte dürfen nicht zugedeckt oder zugestellt werden.

Außerdem müssen sie regelmäßig von Staub gereinigt werden.

Je größer der Entlüftungsquerschnitt, desto energiesparender arbeitet der Kompressor.

- Stellen Sie das Kältegerät neben dem Küchenschrank auf.
- Die Gerätefront muss mindestens um die Türtiefe gegenüber der Küchenschrankfront vorstehen. Dadurch lässt sich die Gerätetür einwandfrei öffnen und schließen.
- Beim Aufstellen des Kältegeräts neben einer Wand ④ ist scharnierseitig zwischen Wand ④ und Kältegerät ② ein Distanzabstand (**A**) erforderlich.
- Um das Kältegerät der Küchenzeilenhöhe anzugleichen, kann über dem Kältegerät ein entsprechender Aufsatzschrank ① montiert werden.

Über die gesamte Aufsatzschrankbreite muss ein Abluftkanal von 50 mm Tiefe vorhanden sein.

Der Entlüftungsquerschnitt unter der Raumdecke muss mindestens 300 cm² betragen, damit die erwärmte Luft ungehindert abziehen kann.

Installation

Gerätegröße

Aufstellmaße/Draufsicht

KFN 4796 ...

Alle Maße sind in mm angegeben.

Eine korrekte Funktion des Kältegeräts ist gewährleistet, wenn die angegebenen Be- und Entlüftungsquerschnitte frei gehalten werden.

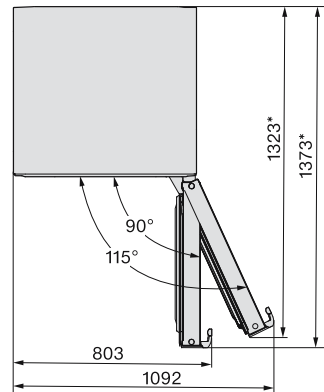
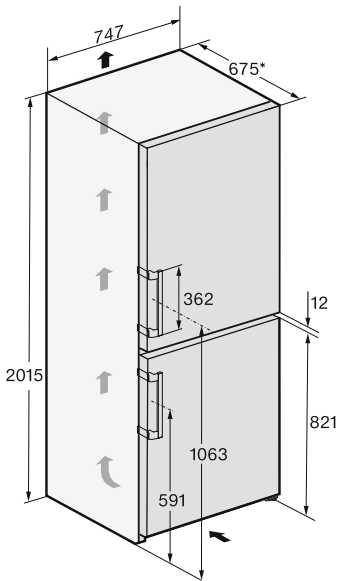

* Maß ohne montierte Wandabstandhalter. Werden die beiliegenden Wandabstandhalter verwendet, vergrößert sich die Gerätetiefe um 15 mm.

Anschlüsse

KFN 4796 ...

Alle Maße sind in mm angegeben.

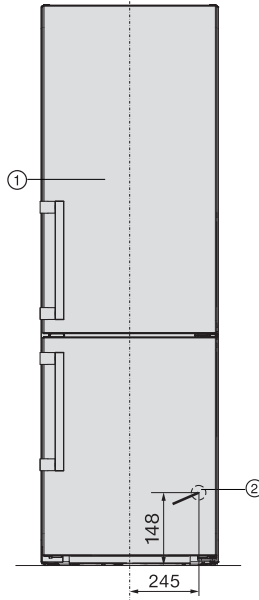

- ① Ansicht von vorn
- ② Netzanschlussleitung, Länge = 2.000 mm
Eine längere Netzanschlussleitung ist beim Miele Kundendienst erhältlich.

Installation

Elektroanschluss

Das Kältegerät darf ausschließlich mit der beiliegenden Netzanschlussleitung an eine Schutzkontakt-Steckdose angeschlossen werden.

Stellen Sie das Kältegerät so auf, dass die Steckdose frei zugänglich ist. Wenn die Steckdose nicht frei zugänglich ist, dann stellen Sie sicher, dass installationsseitig eine Trennvorrichtung für jeden Pol vorhanden ist.

⚠️ Brandgefahr durch Überhitzung.
Der Betrieb des Kältegeräts an Mehrfachsteckdosen und Verlängerungskabeln kann zu einer Überlastung der Kabel führen.
Verwenden Sie aus Sicherheitsgründen keine Mehrfachsteckdosen und Verlängerungskabel.

Die Elektroanlage muss nach VDE 0100 ausgeführt sein.

Aus Sicherheitsgründen empfehlen wir die Verwendung eines Fehlerstrom-Schutzschalters (RCD) des Typs  in der zugeordneten Hausinstallation für den elektrischen Anschluss des Kältegeräts.

Eine beschädigte Netzanschlussleitung darf nur durch eine spezielle Netzanschlussleitung vom gleichen Typ ersetzt werden (erhältlich beim Miele Kundendienst). Aus Sicherheitsgründen darf der Austausch nur von einer qualifizierten Fachkraft oder vom Miele Kundendienst vorgenommen werden.

Über die Nennaufnahme und die entsprechende Absicherung gibt diese Gebrauchsanweisung oder das Typenschild Auskunft. Vergleichen Sie diese Angaben mit den Daten des Elektroanschlusses vor Ort. Fragen Sie im Zweifelsfall eine Elektrofachkraft.

Der zeitweise oder dauerhafte Betrieb an einer autarken oder nicht netzsynchronen Energieversorgungsanlage (wie z. B. Inselnetze, Back-up-Systeme) ist möglich. Voraussetzung für den Betrieb ist, dass die Energieversorgungsanlage die Vorgaben der EN 50160 oder vergleichbar einhält.

Die in der Hausinstallation und in diesem Miele Produkt vorgesehenen Schutzmaßnahmen müssen auch im Inselbetrieb oder im nicht netzsynchronen Betrieb in ihrer Funktion und Arbeitsweise sichergestellt sein oder durch gleichwertige Maßnahmen in der Installation ersetzt werden. Wie beispielsweise in der aktuellen Veröffentlichung der VDE-AR-E 2510-2 beschrieben.

Kältegerät anschließen

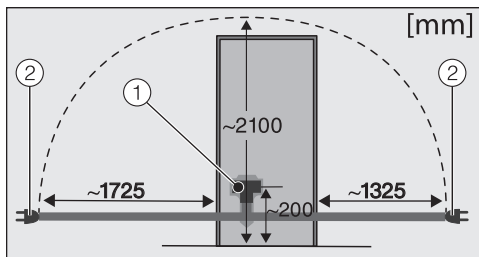

Rückseite des Kältegeräts

- ① Gerätestecker
- ② Netzstecker

■ Stecken Sie den Gerätestecker ein.

Achten Sie darauf, dass der Gerätestecker richtig eingerastet ist.

■ Stecken Sie den Netzstecker des Kältegeräts in die Steckdose.

Das Kältegerät ist nun am Elektronetz angeschlossen.

So sparen Sie Energie:

- Aufstellort** Das Kältegerät muss bei erhöhten Umgebungstemperaturen öfter kühlen und verbraucht dabei mehr Energie. Deshalb:
- Stellen Sie das Kältegerät in einem gut belüfteten Raum auf.
 - Stellen Sie das Kältegerät nicht neben einer Wärmequelle (Heizkörper, Herd) auf.
 - Schützen Sie das Kältegerät vor direkter Sonnenbestrahlung.
 - Sorgen Sie für eine ideale Umgebungstemperatur um die 20 °C.
 - Halten Sie die Be- und Entlüftungsquerschnitte frei und befreien Sie sie regelmäßig von Staub.
- Temperatur-Einstellung** Je kälter die eingestellte Temperatur, umso höher der Energieverbrauch. Folgende Einstellungen sind zu empfehlen:
- Kühlzone 4 bis 5 °C.
 - Gefrierzone -18 °C.
- Gebrauch** Durch eingebrachte Wärme und eine Behinderung der Luftzirkulation erhöht sich der Energieverbrauch. Deshalb:
- Öffnen Sie die Gerätetür(en) immer nur so kurz wie nötig. Eine gute Sortierung der Lebensmittel hilft bei der Orientierung.
 - Schließen Sie die Gerätetür(en) nach dem Öffnen vollständig.
 - Lassen Sie warme Speisen und Getränke abkühlen, bevor Sie sie im Kältegerät verstauen.
 - Lagern Sie die Lebensmittel gut verpackt oder gut abgedeckt ein.
 - Überfüllen Sie die Fächer nicht, damit die Luft zirkulieren kann.
 - Legen Sie Gefriergut zum Auftauen in die Kühlzone.
 - Halten Sie sich bei der Anordnung der Schubladen und Abstellflächen an den Auslieferungszustand.
 - Verwenden Sie die Wandabstandhalter. Die Wandabstandhalter an der Rückseite Ihres Kältegeräts sorgen dafür, dass der deklarierte Energieverbrauch erzielt wird.

Gerätebeschreibung

Geräteübersicht

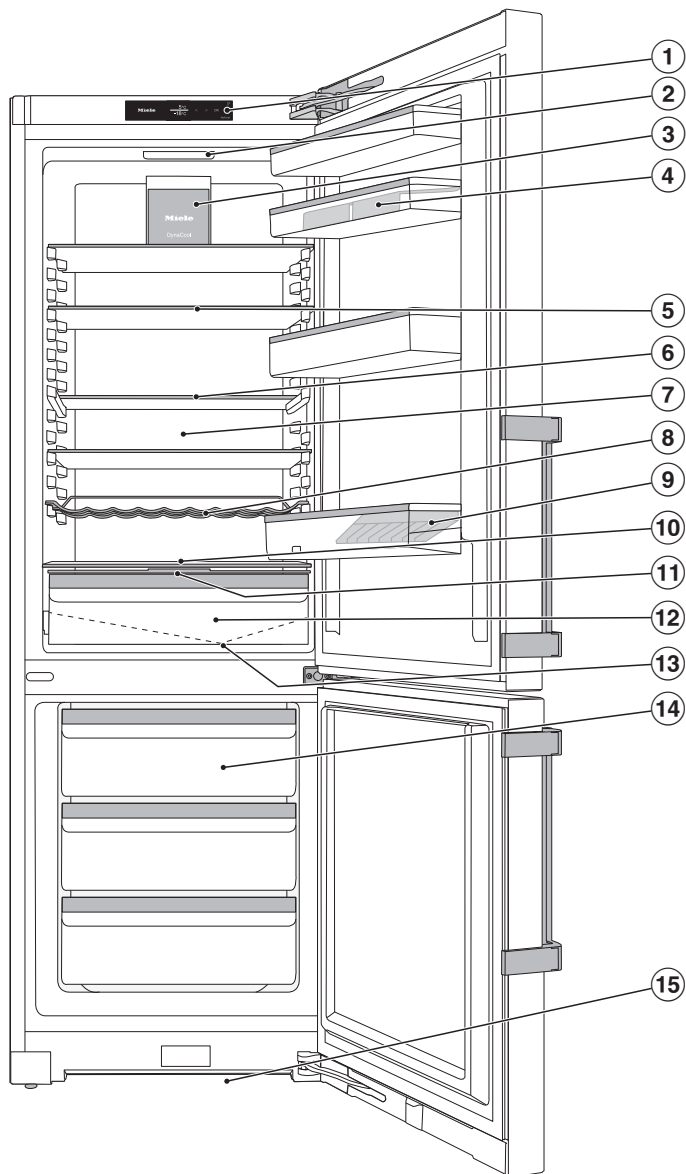

Diese Abbildung zeigt beispielhaft ein Gerätemodell.

- ① Display
- ② Innenbeleuchtung
- ③ Ventilator
- ④ Absteller mit Eierablage in der Gerätetür
- ⑤ geteilte Abstellfläche (FlexiBoard)
- ⑥ Abstellfläche
- ⑦ Trockene Rückwand zur Vermeidung von Kondensat
- ⑧ variable Flaschenablage
- ⑨ Flaschenbord mit Flaschenhalter
- ⑩ Platz für ein Backblech (XL Innenraum)
- ⑪ Fachdeckel zum Einstellen der Luftfeuchtigkeit in der DailyFresh-Schublade
- ⑫ DailyFresh-Schublade für Obst und Gemüse (mit Feuchteverstellung)
- ⑬ Tauwasser-Rinne und Tauwasser-Ablaufloch:
Niedergeschlagenes Kondensat läuft ab und verdunstet automatisch.
- ⑭ Gefrierschubladen
- ⑮ Belüftungsquerschnitt

Gerätebeschreibung

Bedienblende mit Display

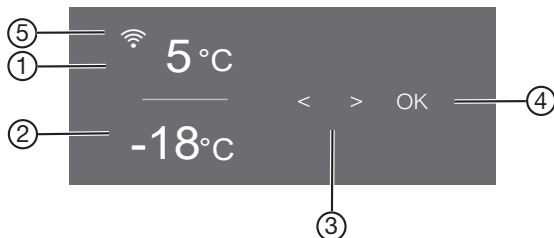













- ① Temperaturanzeige für die Kühlzone
- ② Temperaturanzeige für die Gefrierzone
- ③ Sensortasten zum Auswählen einer Einstellung
- ④ Sensortaste *OK* zum Bestätigen einer Auswahl und Einstieg in den Einstellungsmodus ⚙️
- ⑤ Anzeige Miele@home Verbindungsstatus (nur sichtbar, wenn die Funktion Miele@home eingerichtet wurde)

Einstellungsmodus ⚙️

Folgende Funktionen können Sie im Einstellungsmodus anwählen und zum Teil deren Einstellungen verändern:

Symbol	Funktion	Werkeinstellung
🔒	Die Funktion Party-Modus ein- oder ausschalten (siehe Kapitel „Weitere Einstellungen vornehmen“)	Aus
🌞	Die Funktion Holiday-Modus ein- oder ausschalten (siehe Kapitel „Weitere Einstellungen vornehmen“)	Aus
🔒/🔓	Die Verriegelungsfunktion ein- oder ausschalten (siehe Kapitel „Weitere Einstellungen vornehmen“)	🔒 (Aus)
🔌	Das Kältegerät ausschalten (siehe Kapitel „Kältegerät ein- und ausschalten“)	
🕒	Die Funktion Sabbat-Modus ein- oder ausschalten (siehe Kapitel „Weitere Einstellungen vornehmen“)	Aus

	Version des Sabbat-Modus abrufen	—
	Den Zeitraum bis zum Einsetzen des Türalarms verändern (siehe Kapitel „Weitere Einstellungen vornehmen“)	1:00
	Den Kältekreislauf umstellen (messtechnische Funktion, für Kunden irrelevant)	Aus
	Die Funktion Miele@home zum 1. Mal einrichten, WLAN aktivieren und deaktivieren oder Netzwerkkonfiguration zurücksetzen (siehe Kapitel „Weitere Einstellungen vornehmen“)	APP
	Den Tastenton ein- oder ausschalten	Ein
	Die Lautstärke der Warn- und Signaltöne verändern oder die Warn- und Signaltöne ganz ausschalten (siehe Kapitel „Weitere Einstellungen vornehmen“)	Ein /Stufe 5
	Die Display-Helligkeit verändern (siehe Kapitel „Weitere Einstellungen vornehmen“)	Stufe 4
°C / °F	Die Temperatureinheit verändern (°Celsius oder °Fahrenheit)	°C
	Die Funktion Messeschaltung ausschalten (nur sichtbar, wenn eingeschaltet) (siehe Kapitel „Weitere Einstellungen vornehmen“)	Aus
	Die Einstellungen auf den Auslieferungszustand zurücksetzen (siehe Kapitel „Weitere Einstellungen vornehmen“)	—
	Informationen (Modellkennung und Fabrikationsnummer) zu Ihrem Kältegerät abrufen (siehe Kapitel „Weitere Einstellungen vornehmen“)	—
	Die Erinnerung für den Geruchsfilter-Wechsel einschalten (siehe Kapitel „Nachkaufbares Zubehör“) (siehe Kapitel „Weitere Einstellungen vornehmen“)	Aus
	Den Reinigungsmodus ein- oder ausschalten (siehe Kapitel „Reinigung und Pflege“)	Aus

Gerätebeschreibung

Die gewünschte Funktion im Einstellungsmodus auswählen

- Tippen Sie in der Bedienblende auf die Sensortaste *OK*.

Im Display erscheint  (Kühlzone ist angewählt).

- Blättern Sie mit der Sensortaste < oder > auf das Symbol .

- Tippen Sie auf *OK*.

- Wählen Sie mit der Sensortaste < oder > die gewünschte Funktion aus.

- Tippen Sie zum Auswählen der gewünschten Funktion auf *OK*.

Bei **eingeschalteter** Funktion erscheint ein Punkt in der oberen Ecke des Displays .

- Um eine angewählte Funktion wieder abzuwählen, tippen Sie auf *OK*.

Bei **ausgeschalteter** Funktion erlischt der Punkt in der oberen Ecke des Displays.

Den Einstellungsmodus verlassen

- Blättern Sie mit der Sensortaste < oder > auf das Symbol .

- Tippen Sie auf *OK*.

- Blättern Sie mit der Sensortaste < oder > auf das Symbol  und tippen Sie auf *OK*.

- **Alternativ:**

Warten Sie nach dem letzten Tastendruck ca. 15 Sekunden.

Der Einstellungsmodus wird dann automatisch verlassen.

Innenraum gestalten

Absteller/Flaschenbord versetzen

Versetzen Sie die Absteller/Flaschenborde in der Gerätetür nur im unbeladenen Zustand.

- Schieben Sie die Absteller/Flaschenborde jeweils nach oben und nehmen Sie sie nach vorn heraus.
- Setzen Sie die Absteller/Flaschenborde an beliebiger Stelle wieder ein.

Abstellfläche versetzen

Die Abstellflächen können Sie je nach Höhe des Kühlguts versetzen.

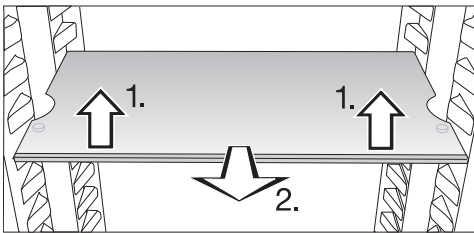

- Heben Sie die Abstellfläche vorne leicht an und ziehen Sie sie ein Stück nach vorne.
- Heben Sie sie mit den Ausparungen über die Auflagerippen, um die Abstellfläche nach oben oder unten zu versetzen.
- Schieben Sie die Abstellfläche ein.

Die Abstellflächen sind durch Auszugsstops gegen unbeabsichtigtes Herausziehen gesichert.

Geteilte Abstellfläche verschieben

Um hohes Kühlgut, wie z. B. hohe Flaschen oder Gefäße, zu stellen, ist das vordere Teil der geteilten Abstellfläche unter das hintere Teil verschiebbar.

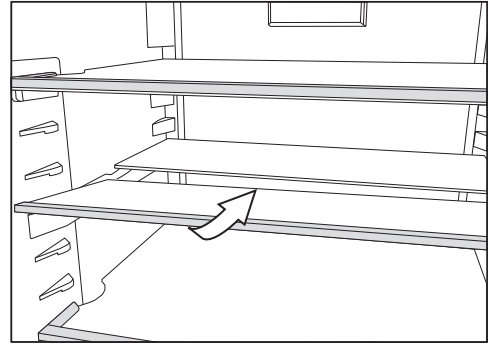

- Heben Sie die vordere halbe Glasplatte vorn leicht an und schieben Sie die Glasplatte vorsichtig unter die hintere Hälfte.

Geteilte Abstellfläche versetzen

Die geteilte Abstellfläche kann versetzt werden.

- Nehmen Sie die beiden halben Glasplatten heraus.

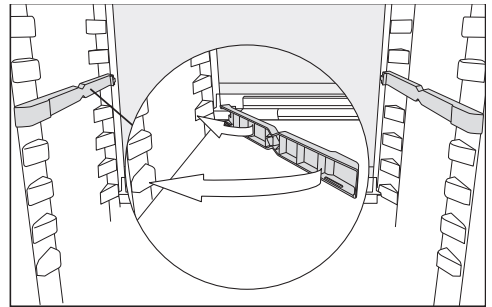

- Stecken Sie die beiden Adapter in gewünschter Höhe links und rechts auf die Auflagerippen.

Die Glasplatte mit Anschlagrand muss hinten liegen.

Platz für ein Backblech

Oberhalb der Schubladen lässt sich ein Backblech platzieren.

- Öffnen Sie die Gerätetür bis zum Anschlag.

Gerätebeschreibung

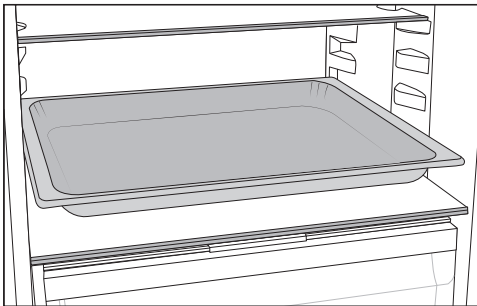

- Stellen Sie das Backblech auf die Trennplatte.

Tipp: Lassen Sie das Backblech auf Zimmertemperatur herunterkühlen, bevor Sie es in die Kühlzone einschieben.

Geruchsfilter versetzen

Der Geruchsfilter mit Halterung KKF-FS2 (Active AirClean) ist als nachkaufbares Zubehör erhältlich (siehe Abschnitt „Nachkaufbares Zubehör“).

Achten Sie bei sehr stark riechenden Lebensmitteln (z. B. sehr würzigem Käse) auf Folgendes:

- Setzen Sie die Halterung mit den Geruchsfiltern auf die Abstellfläche, auf der diese Lebensmittel gelagert werden.
- Wechseln Sie die Geruchsfilter je nach Bedarf früher aus.
- Setzen Sie weitere Geruchsfilter (mit Halterung) in das Kältegerät (siehe Abschnitt „Nachkaufbares Zubehör“).

Die Halterung der Geruchsfilter sitzt auf einer hinteren Schutzleiste der Abstellfläche.

- Um den Geruchsfilter zu versetzen, ziehen Sie die Halterung für die Geruchsfilter nach oben von der Schutzleiste ab.

- Ziehen Sie die Schutzleiste von der Abstellfläche ab.
- Stecken Sie die Schutzleiste auf die gewünschte Abstellfläche.

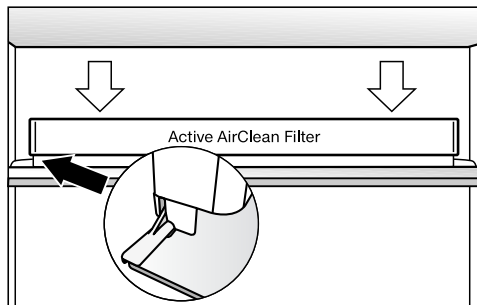

- Setzen Sie die Halterung auf die Schutzleiste.

Gefrierzone flexibel gestalten (VarioRoom)

Wenn Sie größeres Gefriergut, wie z. B. Pute oder Wild, einlegen möchten, können Sie die oberen Gefrierschubladen und die Glasplatten zwischen den Gefrierschubladen herausnehmen. Dadurch entstehen mehr Volumen und somit Platz für die Lagerung von sperrigem, hohem Gefriergut.

Mitgeliefertes Zubehör

Eiswürfelschale

Eierablagen aufklipsen

- Klipsen Sie die Eierablagen auf den hinteren Rand des Abstellers in der Gerätetür.

Flaschenhalter verschieben oder entnehmen

Die Lamellen des Flaschenhalters geben den Flaschen beim Öffnen und Schließen der Gerätetür einen besseren Halt.

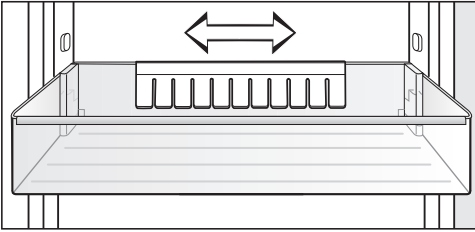

Sie können den Flaschenhalter nach rechts oder links verschieben. Dadurch entsteht mehr Platz für Getränkekartons.

Der Flaschenhalter kann (z. B. zur Reinigung) ganz entnommen werden:

- Ziehen Sie den Flaschenhalter nach oben ab.

Türöffnungsbegrenzer

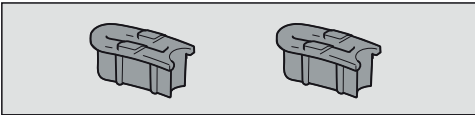

Die Türscharniere sind werkseitig so eingestellt, dass die Gerätetür bis zu 115° geöffnet werden kann. Wenn die Gerätetür z. B. beim Öffnen gegen eine angrenzende Wand schlägt, kann der Öffnungswinkel der Gerätetür auf ca. 90° begrenzt werden.

Nehmen Sie die Montage nach der beiliegenden Montageanweisung vor.

Nachkaufbares Zubehör

Abgestimmt auf das Kältegerät sind im Miele Sortiment hilfreiche Zubehöre und Reinigungs- und Pflegemittel erhältlich.

Nachkaufbares Zubehör können Sie im Miele Webshop bestellen. Sie erhalten diese Produkte auch über den Miele Kundendienst (siehe Ende dieser Gebrauchsanweisung) und bei Ihrem Miele Fachhändler.

Allzweck-Microfasertuch

Das Microfasertuch hilft bei der Entfernung von Fingerabdrücken und leichten Verschmutzungen auf Edelstahlfronten, Geräteblenden, Fenstern, Möbeln, Autofenstern usw.

MicroCloth Kit

Das MicroCloth Kit besteht aus einem Allzweck-, einem Glas- sowie einem Hochglanztuch.

Die Tücher sind besonders reißfest und strapazierfähig. Aufgrund ihrer sehr feinen Microfasern erzielen die Tücher eine hohe Reinigungsleistung.

MicroCloth HyClean

Das MicroCloth HyClean ist ein antibakterielles Allzwecktuch und besonders reißfest und strapazierfähig. Es kann trocken oder feucht, mit oder ohne Reinigungsmittel verwendet werden.

Geruchsfilter mit Halterung KKF-FS2 (Active AirClean)

Der Geruchsfilter neutralisiert unangenehme Gerüche in der Kühlzone und sorgt somit für eine bessere Luftqualität.

Gerätebeschreibung

Tausch Geruchsfilter KKF-RF (Active AirClean)

Passende Tauschfilter für die Halterung sind erhältlich. Der Austausch der Geruchsfilter wird alle 6 Monate empfohlen.

Flaschenablage

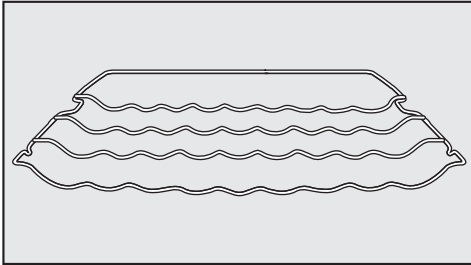

Mit der Flaschenablage können Sie Flaschen waagrecht in der Kühlzone lagern und somit platzsparend aufbewahren.

Die Flaschenablage kann variabel in der Kühlzone eingesetzt werden.

Sortierbox

Die Sortierbox erleichtert eine übersichtliche Sortierung der Lebensmittel in der Schublade der Kühlzone.

Je nach Modell ist für das Einsetzen und Entnehmen der Sortierbox die Entnahme der gesamten Schublade erforderlich.

Kältegerät ein- und ausschalten

Vor dem ersten Benutzen

- Entfernen Sie sämtliche Verpackungsmaterialien und Schutzfolien.
- Reinigen Sie das Schrankinnere und das Zubehör (siehe Kapitel „Reinigung und Pflege“).

Kältegerät anschließen



- Schließen Sie das Kältegerät an das Elektronetz, wie im Kapitel „Elektronanschluss“ beschrieben.

Im Display erscheint zunächst Miele, dann .

Kältegerät einschalten

- Öffnen Sie die Gerätetür.
- Tippen Sie in der Bedienblende auf die Sensortaste *OK*.

Das Kältegerät beginnt zu kühlen und die Innenbeleuchtung geht bei geöffneter Gerätetür an.

Sobald die eingestellte Gefriertemperatur erreicht ist, erlischt das Symbol  , die Temperaturanzeige der Gefrierzone leuchtet konstant und der Warnton verstummt.

- Sollte Sie der Warnton stören, tippen Sie auf *OK*.

Der Warnton verstummt.

Das Kältegerät stellt sich auf die voreingestellten Temperaturen ein.

Damit die Temperatur tief genug ist, lassen Sie das Kältegerät einige Stunden vorkühlen. Legen Sie erst Lebensmittel in das Kältegerät, wenn die voreingestellte Temperatur erreicht ist.



Legen Sie erst Lebensmittel in die Gefrierzone, wenn die Temperatur in der Gefrierzone tief genug ist (mind. -18 °C).

Kältegerät ausschalten

Das komplette Kältegerät können Sie nur im Einstellungsmodus  ausschalten.

- Tippen Sie in der Bedienblende auf die Sensortaste *OK*.

Im Display erscheint  (Kühlzone ist angewählt).

- Blättern Sie mit der Sensortaste < oder > auf das Symbol .
- Tippen Sie auf *OK*.
- Blättern Sie mit der Sensortaste < oder > auf das Symbol .
- Tippen Sie auf *OK*.

Die Kühlung und die Innenbeleuchtung sind ausgeschaltet.

Im Display erscheint .

Bitte beachten Sie: Das Kältegerät ist nicht vom Elektronetz getrennt, wenn es ausgeschaltet wird.

Kühlzone separat ausschalten

Sie können die Kühlzone separat ausschalten, während die Gefrierzone weiter eingeschaltet bleibt. Dies bietet sich z. B. für die Urlaubszeit an.

- Tippen Sie in der Bedienblende auf die Sensortaste *OK*.

Im Display erscheint  (Kühlzone ist angewählt).

- Tippen Sie auf *OK*.
- Blättern Sie mit der Sensortaste < auf das Symbol .

Kältegerät ein- und ausschalten

- Tippen Sie auf *OK*.

Die Temperaturanzeige für die Kühlzone erlischt. Im Display erscheint .

Die Kühlzone ist ausgeschaltet.

Die Temperaturanzeige für die Gefrierzone leuchtet weiterhin.

Beachten Sie die letzten beiden Hinweise auch, wenn Sie die Kühlzone für einen längeren Zeitraum separat ausschalten.

Kühlzone separat wieder einschalten

- Tippen Sie auf *OK*.

Im Display erscheint  (Kühlzone ist angewählt).

- Tippen Sie auf *OK*.
- Blättern Sie mit der Sensortaste  auf den gewünschten Temperaturwert und tippen Sie auf *OK*.

Die Kühlzone ist wieder eingeschaltet.

Bei längerer Abwesenheit

Wenn das Kältegerät bei längerer Abwesenheit ausgeschaltet, aber nicht gereinigt wird, besteht im geschlossenen Zustand Gefahr von Schimmelbildung.

Reinigen Sie das Kältegerät unbedingt vor einer längeren Abwesenheit.

Wenn Sie das Kältegerät längere Zeit nicht benutzen, dann beachten Sie Folgendes:

- Schalten Sie das Kältegerät aus.
- Ziehen Sie den Netzstecker oder schalten Sie die Sicherung der Hausinstallation aus.
- Um das Kältegerät ausreichend zu belüften und um Geruchsbildung zu vermeiden, reinigen Sie das Kältegerät und lassen Sie das Kältegerät geöffnet.

Die richtige Temperatureinstellung ist für die Haltbarkeit der Lebensmittel ausschlaggebend. Mit sinkender Temperatur verlangsamen sich die Wachstumsprozesse der Mikroorganismen. Die Lebensmittel verderben nicht so schnell.

Die Temperatur im Kältegerät erhöht sich:

- je häufiger und länger die Gerätetür geöffnet wird
- je mehr Lebensmittel eingelagert werden
- je wärmer die frisch eingelagerten Lebensmittel sind
- je höher die Umgebungstemperatur des Kältegeräts ist. Das Kältegerät ist für eine bestimmte Klimaklasse (Umgebungstemperaturbereich) ausgelegt, deren Grenzen eingehalten werden müssen.

... in der Kühlzone

In der Kühlzone empfehlen wir eine Kühltemperatur von **4 °C**.

... in der Gefrierzone

Um frische Lebensmittel einzufrieren, ist eine Temperatur von **-18 °C** erforderlich. Die Haltbarkeit der Lebensmittel kann so verlängert werden und die optimale Qualität bleibt dabei erhalten. Sobald die Temperatur über **-10 °C** steigt, beginnt die Zersetzung durch die Mikroorganismen, die Lebensmittel sind weniger lang haltbar. Aus diesem Grund dürfen an- oder aufgetaute Lebensmittel erst wieder eingefroren werden, wenn sie verarbeitet wurden (kochen oder braten). Durch die hohen Temperaturen werden die meisten Mikroorganismen abgetötet.

Bei einer konstanten Gefrierzonentemperatur von **-18 °C** und einer entsprechenden Hygiene kann die maximale Lagerzeit der Lebensmittel genutzt werden und Lebensmittelabfälle werden vermieden.

Temperaturanzeige

Im Normalbetrieb werden im Display die **mittlere, tatsächliche Kühlzonentemperatur** und die **höchste Gefrierzonentemperatur** angezeigt, die momentan im Kältegerät herrschen.

Je nach Umgebungstemperatur und Einstellung kann es einige Stunden dauern, bis die gewünschten Temperaturen erreicht und dauerhaft angezeigt werden.

Temperatur in der Kühl-/Gefrierzone einstellen

- Tippen Sie in der Bedienblende auf die Sensortaste **OK**.

Im Display erscheint  (Kühlzone ist ausgewählt).

- Verändern Sie bei Bedarf die ausgewählte Temperaturzone mit den Sensortasten **<** und **>**.
- Tippen Sie auf **OK**.
- Verändern Sie die Temperatur mit den Sensortasten **<** und **>**.
- Tippen Sie auf **OK**.

Die Temperaturanzeige wechselt wieder auf die tatsächliche Temperatur, die momentan in der entsprechenden Temperaturzone herrscht.

Mögliche Einstellwerte

- Kühlzone: 2 bis 9 °C
- Gefrierzone: -15 bis -26 °C

SuperKühlen, SuperFrost und DynaCool verwenden

SuperKühlen ❄️

Bei eingeschalteter Funktion SuperKühlen ❄️ wird die **Kühlzone** sehr schnell auf den kältesten Wert abgekühlt (abhängig von der Umgebungstemperatur). Das Kältegerät arbeitet mit höchstmöglicher Kälteleistung und die Temperatur sinkt. Wählen Sie diese Funktion, wenn Sie große Mengen frisch eingelagerter Lebensmittel oder Getränke schnell abkühlen möchten.

Bei eingeschalteter Funktion SuperKühlen ❄️ kann es vermehrt zu Gerätegeräuschen kommen.

Die Funktion SuperKühlen ❄️ muss direkt vor dem Einlegen der Lebensmittel oder Getränke eingeschaltet werden.

Die Funktion SuperKühlen ❄️ schaltet sich automatisch nach ca. 12 Stunden aus. Das Kältegerät arbeitet wieder mit normaler Kälteleistung.

Tipps: Um Energie zu sparen, können Sie die Funktion SuperKühlen ❄️ selbst ausschalten, sobald die Lebensmittel oder Getränke kühl genug sind.

SuperKühlen ❄️ ein- und ausschalten

- Tippen Sie in der Bedienblende auf die Sensortaste **OK**.

Im Display erscheint  (Kühlzone ist angewählt).

- Tippen Sie auf **OK**.
- Blättern Sie mit der Sensortaste **<** auf das Symbol ❄️.
- Tippen Sie auf **OK**.

Bei **eingeschalteter** Funktion SuperKühlen ❄️ erscheint ein Punkt in der oberen Ecke des Displays **°**.

- Blättern Sie mit der Sensortaste **>** auf den gewünschten Temperaturwert und tippen Sie auf **OK**.

SuperFrost ❄️

Bei eingeschalteter Funktion SuperFrost ❄️ wird die **Gefrierzone** sehr schnell auf den kältesten Wert abgekühlt (abhängig von der Umgebungstemperatur). Das Kältegerät arbeitet mit höchstmöglicher Kälteleistung und die Temperatur sinkt. Wählen Sie diese Funktion vor dem Einfrieren frischer Lebensmittel. Damit erreichen Sie, dass die Lebensmittel schnell durchgefroren werden und somit Nährwert, Vitamine, Aussehen und Geschmack erhalten bleiben.

Bei eingeschalteter Funktion SuperFrost ❄️ kann es vermehrt zu Gerätegeräuschen kommen.

SuperFrost muss ca. **6 Stunden vor dem Einlegen** der einzufrierenden Lebensmittel eingeschaltet werden. Soll das **maximale Gefriervermögen** genutzt werden, **muss 24 Stunden vorher** SuperFrost ❄️ eingeschaltet werden.

Die Funktion SuperFrost ❄️ schaltet sich automatisch nach maximal 72 Stunden aus. Das Kältegerät arbeitet wieder mit normaler Kälteleistung. Die Dauer bis zum Ausschalten der Funktion ist abhängig von der Menge frisch eingelegter Lebensmittel.

SuperKühlen, SuperFrost und DynaCool verwenden

Tipp: Um Energie zu sparen, können Sie die Funktion SuperFrost selbst ausschalten, sobald die Lebensmittel oder Getränke kühl genug sind.

Sie brauchen die Funktion SuperFrost nicht einzuschalten,

- wenn Sie bereits gefrorene Lebensmittel einlegen.
- wenn Sie täglich nur bis zu 2 kg Lebensmittel einlegen.

SuperFrost ❄️ ein- und ausschalten

■ Tippen Sie in der Bedienblende auf die Sensortaste **OK**.

Im Display erscheint  (Kühlzone ist angewählt).

■ Blättern Sie mit der Sensortaste **>** auf das Symbol .

■ Tippen Sie auf **OK**.

■ Blättern Sie mit der Sensortaste **<** auf das Symbol .

■ Tippen Sie auf **OK**.

Bei **eingeschalteter** Funktion

SuperFrost ❄️ erscheint ein Punkt in der oberen rechten Ecke des Displays •.

■ Blättern Sie mit den Sensortasten **<** und **>** auf den gewünschten Temperaturwert und tippen Sie auf **OK**.

DynaCool



Ohne die Funktion DynaCool  entstehen aufgrund der natürlichen Luftzirkulation unterschiedliche Kältezonen in der Kühlzone (die kalte, schwere Luft sinkt in den unteren Bereich). Diese Kältezonen sollen bei der Einlagerung der Lebensmittel entsprechend genutzt werden (siehe Kapitel „Lebensmittel in der Kühlzone lagern“).

Wenn Sie jedoch einmal eine große Menge gleichartiger Lebensmittel einlagern möchten (z. B. nach dem wöchentlichen Einkauf), können Sie mit der dynamischen Kühlung über alle Abstellflächen eine relativ gleichmäßige Temperaturverteilung erreichen. Alle Lebensmittel in der Kühlzone werden dann ungefähr gleich stark gekühlt. Die Höhe der Temperatur kann weiterhin eingestellt werden.

Schalten Sie die Funktion DynaCool  außerdem ein bei:

- einer hohen Umgebungstemperatur (ab ca. 35 °C)
- einer hohen Luftfeuchtigkeit (wie z. B. an Sommertagen)

Der Ventilator schaltet sich immer automatisch ein, wenn sich der Kompressor einschaltet.

Tipp: Da sich der Energieverbrauch bei eingeschaltetem DynaCool  etwas erhöht, schalten Sie die Funktion DynaCool  unter normalen Bedingungen wieder aus.

Um Energie zu sparen, schaltet der Ventilator bei geöffneter Tür vorübergehend automatisch ab.

SuperKühlen, SuperFrost und DynaCool verwenden

DynaCool ein- und ausschalten

- Tippen Sie in der Bedienblende auf die Sensortaste *OK*.

Im Display erscheint  (Kühlzone ist angewählt).

- Tippen Sie auf *OK*.
- Blättern Sie mit der Sensortaste < auf das Symbol .
- Tippen Sie auf *OK*.

Bei **eingeschalteter** Funktion DynaCool  erscheint ein Punkt in der oberen Ecke des Displays •.

- Blättern Sie mit der Sensortaste > auf den gewünschten Temperaturwert und tippen Sie auf *OK*.

Weitere Einstellungen vornehmen

Erklärungen zu den jeweiligen Einstellungen



Im Folgenden werden nur die Einstellungen beschrieben, die weiterer Erläuterungen bedürfen.



Während Sie sich im Einstellungsmodus  befinden, werden der Türalarm oder eine andere Warnmeldung automatisch unterdrückt.



Party-Modus

Die Funktion Party-Modus  empfiehlt sich, wenn Sie große Mengen frisch eingelagerter Lebensmittel oder Getränke schnell abkühlen oder einfrieren möchten.

Tipp: Schalten Sie die Funktion Party-Modus  ca. 4 Stunden vor dem Einlegen der Lebensmittel und Getränke ein.

Bei eingeschaltetem Party-Modus  werden die Funktionen DynaCool , SuperKühlen und SuperFrost  automatisch eingeschaltet.

Der Party-Modus  kann nicht eingeschaltet werden, wenn das Kühlteil ausgeschaltet ist oder wenn der Holiday-Modus  eingeschaltet ist.

Die Funktion Party-Modus  schaltet sich automatisch nach ca. 24 Stunden aus. Sie können die Funktion Party-Modus  aber jederzeit vorzeitig ausschalten.

Holiday-Modus

Die Funktion Holiday-Modus  empfiehlt sich, wenn Sie z. B. während des Urlaubs die Kühlzone nicht komplett ausschalten wollen oder keine hohe Kühlleistung benötigen.

Ein eingeschalteter Holiday-Modus  wird im Startdisplay angezeigt.

Die Kühlzone wird dabei auf eine Temperatur von 15 °C geregelt. Die Kühlzone kann somit Energie sparend in Betrieb bleiben.

Die Gefrierzone bleibt eingeschaltet bei der zuvor eingestellten Temperatur.

Bei dieser mittleren Kühlzonen-temperatur können nicht leicht verderbliche Lebensmittel noch für einige Zeit im Kältegerät verbleiben. Der Energieverbrauch ist niedriger als im Normalbetrieb.

Ebenso kommt es nicht zur Geruchs- oder Schimmelbildung, wie es bei einer abgeschalteten Kühlzone kommen kann, deren Gerätetür geschlossen wurde.

 Gesundheitsgefährdung durch Verzehr verdorbener Lebensmittel.

Bei einer langfristigen Temperatur über 4 °C in der Kühlzone können die Haltbarkeit und die Qualität der Lebensmittel beeinträchtigt sein.



Schalten Sie die Funktion Holiday-Modus  immer nur für eine begrenzte Zeit ein.

Lagern Sie in dieser Zeit keine empfindlichen und leicht verderblichen Lebensmittel wie Obst, Gemüse, Fisch, Fleisch und Milchprodukte ein.

Weitere Einstellungen vornehmen

Verriegelungsfunktion / einschalten

Die eingeschaltete Verriegelungsfunktion  schützt vor ungewolltem Ausschalten des Kältegeräts und vor ungewollten Verstellungen durch unbefugte Personen z. B. Kinder.

- Blättern Sie im Einstellungsmodus  mit der Sensortaste < oder > auf das Symbol .
- Tippen Sie auf OK.

Bei eingeschalteter Verriegelungsfunktion  erscheint ein Punkt in der oberen Ecke des Displays *.

- Schließen Sie die Gerätetür. Erst dann ist die Verriegelungsfunktion eingeschaltet .

Verriegelungsfunktion / kurzzeitig deaktivieren

Wenn Sie z. B. die Temperatur verstellen möchten, kann die Verriegelungsfunktion kurzzeitig deaktiviert werden:

- Tippen Sie auf OK.
- Im Display erscheint .

- Berühren Sie für ca. 6 Sekunden die Sensortaste OK.

Im Display erscheint  (Kühlzone ist ausgewählt).

- Verändern Sie bei Bedarf die ausgewählte Temperaturzone mit den Sensortasten < und >.
- Tippen Sie auf OK.
- Nehmen Sie nun die gewünschten Einstellungen vor.
- Tippen Sie auf OK.

Durch das Schließen der Gerätetür wird die Verriegelungsfunktion erneut eingeschaltet .



Verriegelungsfunktion / ganz ausschalten

- Tippen Sie auf OK.

Im Display erscheint .

- Berühren Sie für ca. 6 Sekunden die Sensortaste OK.

Im Display erscheint  (Kühlzone ist ausgewählt).

- Blättern Sie mit der Sensortaste < oder > auf das Symbol .
- Tippen Sie auf OK.
- Blättern Sie mit der Sensortaste < oder > auf das Symbol .
- Tippen Sie auf OK.

Bei ausgeschalteter Verriegelungsfunktion erscheint  im Display.

Sabbat-Modus

Das Kältegerät verfügt zur Unterstützung religiöser Bräuche über den Sabbat-Modus.

Ein eingeschalteter Sabbat-Modus  wird zunächst im Startdisplay angezeigt. Nach 3 Sekunden stellt sich das Display aus.

Während der Sabbat-Modus  eingeschaltet ist, können Sie keine Einstellungen an Ihrem Kältegerät vornehmen.

Achten Sie darauf, dass die Gerätetüren fest geschlossen sind, da optische und akustische Warnungen ausgeschaltet sind.



Die Funktion Sabbat-Modus  schaltet sich nach ca. 80 Stunden automatisch aus.

Bei eingeschaltetem Sabbat-Modus  werden deaktiviert:



Weitere Einstellungen vornehmen



- die Innenbeleuchtung bei geöffneter Gerätetür
- alle akustischen und optischen Signale
- die Temperaturanzeige
- eine aktive WLAN-Verbindung

Alle sonstigen zuvor eingeschalteten Funktionen bleiben aktiviert.

 Gesundheitsgefährdung durch Verzehr verdorbener Lebensmittel. Da ein möglicher Netzausfall während des Sabbat-Modus  nicht angezeigt wird, sind die Lebensmittel unter Umständen eine Zeit lang erhöhten Temperaturen ausgesetzt. Dadurch wird die Haltbarkeit der Lebensmittel verkürzt. Sollte während des Sabbat-Modus  ein Netzausfall aufgetreten sein, prüfen Sie die Qualität der Lebensmittel.

Sabbat-Modus einschalten

- Blättern Sie im Einstellungsmodus  mit der Sensortaste < oder > auf das Symbol .
- Tippen Sie auf *OK*.



Bei eingeschalteter Funktion Sabbat-Modus  erscheint ein Punkt in der oberen Ecke des Displays .

Nach 3 Sekunden stellt sich das Display aus.

- Schließen Sie die Gerätetür.

Sabbat-Modus ausschalten

- Tippen Sie auf die Sensortaste *OK*.
Im Display erscheint .
- Tippen Sie auf *OK*.



Bei eingeschalteter Funktion Sabbat-Modus  erscheint ein Punkt in der oberen Ecke des Displays .

- Tippen Sie auf *OK*.

Bei ausgeschalteter Funktion Sabbat-Modus  erlischt der Punkt in der oberen Ecke des Displays.

Zeitraum bis zum Einsetzen des Türalarms verändern

Sie können einstellen, wie schnell der Türalarm nach dem Öffnen einer Gerätetür ertönen soll.

- Blättern Sie im Einstellungsmodus  mit der Sensortaste < oder > auf das Symbol .
- Tippen Sie auf *OK*.
- Wählen Sie mit den Sensortasten < und > den gewünschten Zeitraum zwischen 30 Sekunden und 3 Minuten: 30 Sekunden aus.
- Tippen Sie auf *OK*.

Weitere Einstellungen vornehmen

Miele@home

Ihr Kältegerät ist mit einem integrierten WLAN-Modul ausgestattet.

Werkseitig ist die Vernetzung deaktiviert.

Für die Nutzung benötigen Sie:

- ein WLAN-Netzwerk
- die Miele App
- ein Benutzerkonto bei Miele. Das Benutzerkonto können Sie über die Miele App erstellen.

Die Miele App leitet Sie bei der Verbindung zwischen dem Kältegerät und dem heimischen WLAN-Netzwerk.

Nachdem Sie das Kältegerät in Ihr WLAN-Netzwerk eingebunden haben, können Sie mit der App beispielsweise folgende Aktionen durchführen:

- Informationen über den Betriebszustand Ihres Kältegeräts abrufen
- Einstellungen Ihres Kältegeräts verändern

Durch das Einbinden des Kältegeräts in Ihr WLAN-Netzwerk erhöht sich der Energieverbrauch, auch wenn das Kältegerät ausgeschaltet ist.

Stellen Sie sicher, dass am Aufstellungsort Ihres Kältegeräts das Signal Ihres WLAN-Netzwerks mit ausreichender Signalstärke vorhanden ist.

Verfügbarkeit WLAN-Verbindung

Die WLAN-Verbindung teilt sich einen Frequenzbereich mit anderen Geräten (z. B. Mikrowellen, ferngesteuerten Spielzeugen). Dadurch können zeitweilige oder vollständige Verbindungsstörungen auftreten. Eine ständige Verfügbarkeit der angebotenen Funktionen kann deshalb nicht gewährleistet werden.

Verfügbarkeit Miele@home

Die Nutzung der Miele App hängt von der Verfügbarkeit des Miele@home Services in Ihrem Land ab.

Der Service von Miele@home ist nicht in jedem Land verfügbar.

Informationen zur Verfügbarkeit erhalten Sie über die Internetseite www.miele.com.

Miele App

Die Miele App können Sie kostenlos aus dem Apple App Store® oder dem Google Play Store™ herunterladen.



Miele@home zum 1. Mal einrichten

- Blättern Sie im Einstellungsmodus  mit der Sensortaste < oder > auf das Symbol @.
- Tippen Sie auf OK.
- Wählen Sie mit den Sensortasten < und > die gewünschte Verbindungsmethode (APP oder WPS).
- Tippen Sie auf OK.

Nach erfolgreicher Anmeldung erscheint im Startdisplay .

Konnte die Verbindung nicht aufgebaut werden, erscheint .

Starten Sie den Vorgang erneut.

Weitere Einstellungen vornehmen

WLAN-Verbindung deaktivieren oder aktivieren

■ Blättern Sie im Einstellungsmodus  mit der Sensortaste < oder > auf das Symbol @.

■ Tippen Sie auf *OK*.

Bei deaktiviertem WLAN erscheint das Symbol  im Display.

■ Um die WLAN-Verbindung wieder zu aktivieren, möchten, tippen Sie auf *OK*.

Bei aktiviertem WLAN erscheinen das Symbol  sowie ein Punkt in der oberen Ecke des Displays •.

Wenn die WLAN-Verbindung aktiv ist, erscheint das Symbol  im Startdisplay.

Netzwerkconfiguration zurücksetzen

■ Blättern Sie im Einstellungsmodus  mit der Sensortaste < oder > auf das Symbol @.

■ Tippen Sie auf *OK*.

■ Blättern Sie mit der Sensortaste > auf das Symbol .

■ Tippen Sie auf *OK*.

■ Blättern Sie mit der Sensortaste > auf das Symbol X.

■ Tippen Sie auf *OK*.



Alle vorgenommenen Einstellungen und eingegebenen Werte für Miele@home werden zurückgesetzt.

Die WLAN-Verbindung wurde deaktiviert,  erlischt im Startdisplay.

Setzen Sie die Netzwerkconfiguration zurück, wenn Sie Ihr Kältegerät entsorgen, verkaufen oder ein gebrauchtes Kältegerät in Betrieb nehmen. Alle persönlichen Daten werden von dem Kältegerät entfernt. Außerdem kann ein Vorbesitzer nicht mehr auf das Kältegerät zugreifen.

Die Lautstärke der Warn- und Signaltöne / verändern

Sie können die Lautstärke der Warn- und Signaltöne (z. B. bei einem Türalarm oder einer Fehlermeldung) verändern. Oder Sie können die Warn- und Signaltöne ausschalten, wenn Sie sich gestört fühlen.

■ Blättern Sie im Einstellungsmodus  mit der Sensortaste < oder > auf das Symbol .

■ Tippen Sie auf *OK*.



■ Wählen Sie mit den Sensortasten < und > die gewünschte Lautstärke der Warn- und Signaltöne aus.

■ Tippen Sie auf *OK*.

Bei ausgeschalteten Warn- und Signaltönen erscheint .

Die Display-Helligkeit verändern

Sie können die Helligkeit des Displays den Lichtverhältnissen Ihrer Umgebung anpassen.

■ Blättern Sie im Einstellungsmodus  mit der Sensortaste < oder > auf das Symbol .

■ Tippen Sie auf *OK*.

■ Wählen Sie mit den Sensortasten < und > die gewünschte Helligkeit des Displays aus.

■ Tippen Sie auf *OK*.

Weitere Einstellungen vornehmen



Messeschaltung ausschalten

Die Messeschaltung  ermöglicht dem Fachhandel, das Kältegerät ohne eingeschaltete Kühlung zu präsentieren. Für den privaten Gebrauch benötigen Sie diese Einstellung nicht.

Wenn werkseitig die Messeschaltung eingeschaltet wurde, erscheint nach dem Einschalten des Kältegeräts  im Display.

- Tippen Sie in der Bedienblende auf die Sensortaste *OK*.



Im Display erscheint zunächst *Miele*, dann der Startbildschirm.

- Tippen Sie auf *OK*.
- Blättern Sie im Einstellungsmodus  mit der Sensortaste *<* oder *>* auf das Symbol .
- Tippen Sie auf *OK*.

Nachdem die Messeschaltung  ausgeschaltet wurde, fährt das Kältegerät herunter und muss erneut eingeschaltet werden.

Einstellungen auf den Auslieferungszustand zurücksetzen

Alle Einstellungen des Kältegeräts werden auf den Auslieferungszustand zurückgesetzt (Einstellungen siehe Kapitel „Gerätebeschreibung“).

- Blättern Sie im Einstellungsmodus  mit der Sensortaste *<* oder *>* auf das Symbol .
- Tippen Sie auf *OK*.
- Blättern Sie mit der Sensortaste *>* auf das Symbol .
- Tippen Sie auf *OK*.

Das Kältegerät fährt herunter und muss erneut eingeschaltet werden.



Informationen

Im Display werden Gerätedaten (Modellkennung und Fabrikationsnummer) angezeigt.

Halten Sie diese Gerätedaten bereit:

- für die Einbindung des Kältegeräts in Ihr WLAN-Netzwerk (siehe Kapitel „Weitere Einstellungen vornehmen“, Abschnitt „Miele@home“) (je nach Modell).
- für die Meldung einer Störung beim Miele Kundendienst (siehe Kapitel „Kundendienst“).
- für die Abfrage von Informationen bei der EPREL-Datenbank (siehe Kapitel „Kundendienst“).

GeruchsfILTER-Wechselanzeige



Nach dem Einsetzen des Geruchsfilters (nachkaufbares Zubehör) muss zunächst die GeruchsfILTER-Wechselanzeige  im Einstellungsmodus  aktiviert werden.

Die GeruchsfILTER-Wechselanzeige  im Startdisplay erinnert Sie ca. alle 6 Monate daran, dass der GeruchsfILTER gewechselt werden muss (siehe Kapitel „Reinigung und Pflege“, Abschnitt „GeruchsfILTER wechseln“).

Reinigungs-Modus

Der Reinigungs-Modus  erleichtert die Reinigung der Kühlzone (siehe Kapitel „Reinigung und Pflege“). Die Innenbeleuchtung bleibt eingeschaltet, obwohl die Kühlzone ausgeschaltet ist. Akustische und optische Signale sind ebenfalls ausgeschaltet.

Ein eingeschalteter Reinigungs-Modus  wird im Startdisplay angezeigt.



Nach der Reinigung muss der Reinigungs-Modus  ausgeschaltet werden. Wenn die Gerätetür länger als 10 Minuten geschlossen ist, schaltet sich der Reinigungs-Modus  automatisch aus.

Temperatur- und Türalarm

 Gesundheitsgefährdung durch Verzehr verdorbener Lebensmittel. War die Temperatur für längere Zeit wärmer als -18 °C, kann das Gefriergut an- oder auftauen. Dadurch wird die Haltbarkeit der Lebensmittel verkürzt. Prüfen Sie, ob das Gefriergut an- oder aufgetaut ist. In diesem Fall verbrauchen Sie diese Lebensmittel so schnell wie möglich oder verarbeiten Sie die Lebensmittel weiter (kochen oder braten), bevor Sie sie wieder einfrieren.

Temperaturalarm

Das Kältegerät ist mit einem Temperaturalarm ausgestattet, damit die Temperatur in der Gefrierzone nicht unbemerkt ansteigt.

Erreicht die Gefrierzonentemperatur einen zu warmen Temperaturbereich, wird in der Temperaturanzeige der Gefrierzone   angezeigt. Zusätzlich ertönt ein Warnton, bis der Alarmzustand beendet oder der Warnton vorzeitig ausgeschaltet wird.

Wann das Kältegerät einen Temperaturbereich als zu warm erkennt, ist abhängig von der eingestellten Temperatur.



Ein Temperaturalarm wird vor einem vorhandenen Türalarm angezeigt. Das akustische und optische Signal erfolgt unter Umständen in folgenden Situationen:

- Sie schalten das Kältegerät ein und die Temperatur in einer Temperaturzone weicht zu stark von der eingestellten Temperatur ab.
- Sie sortieren und entnehmen Gefriergut, dabei strömt zu viel warme Raumluft ein.
- Sie frieren eine größere Menge Lebensmittel ein.
- Sie frieren warme frische Lebensmittel ein.
- Es ist ein Netzausfall eingetreten.
- Das Kältegerät ist defekt.



Bevor Sie den Temperaturalarm ausschalten, sollte die Ursache für den Temperaturalarm ermittelt und behoben werden.

Sollte Sie der Warnton stören, können Sie ihn vorzeitig ausschalten.

■ Tippen Sie auf **OK**.



Die Warnmeldung wurde bestätigt:   erlischt und der Warnton verstummt.

Im Display erscheint der Startbildschirm: In der Temperaturanzeige der Gefrierzone wird für ca. 1 Minute die wärmste Temperatur blinkend angezeigt, die bislang in der Gefrierzone herrschte. Anschließend wechselt die Temperaturanzeige auf die aktuelle Temperatur in der Gefrierzone.

Der Warnton verstummt. Das Symbol   erlischt, sobald der Alarmzustand beendet ist.



Türalarm

Das Kältegerät ist mit einem Türalarm ausgestattet, um einen Energieverlust bei offen stehender Gerätetür zu vermeiden, und um das eingelagerte Kühlgut vor Wärme zu schützen.

Wenn die Gerätetür längere Zeit offen steht, wird in der Temperaturanzeige   angezeigt. Zusätzlich ertönt ein Warnton und die Innenbeleuchtung leuchtet pulsierend.



Der Zeitraum bis zum Einsetzen des Türalarms kann verändert werden (siehe Kapitel „Weitere Einstellungen vornehmen“).

Der akustische Warnton des Türalarms kann ausgeschaltet werden (siehe Kapitel „Weitere Einstellungen vornehmen“).

Sobald die Gerätetür geschlossen wird, verstummt der Warnton und   erlischt im Display.

Türalarm vorzeitig ausschalten

■ Tippen Sie auf *OK*.

  erlischt und der Warnton verstummt. Die Innenbeleuchtung leuchtet konstant.

Wenn die Gerätetür nicht geschlossen wird, wiederholt sich der Türalarm nach ca. 1 Minute.

Lebensmittel in der Kühlzone lagern

 Explosionsgefahr durch zündfähige Gasgemische.

Zündfähige Gasgemische können sich durch elektrische Bauteile entzünden.

Lagern Sie keine explosiven Stoffe und keine Produkte mit brennbaren Treibgasen (z. B. Spraydosen) im Kältegerät. Entsprechende Spraydosen sind erkennbar an der aufgedruckten Inhaltsangabe oder einem Flammensymbol. Eventuell austretende Gase können sich durch elektrische Bauteile entzünden.

 Beschädigungsgefahr durch fett- oder ölhaltige Lebensmittel.

Wenn Sie im Kältegerät oder in der Gerätetür fett- oder ölhaltige Lebensmittel lagern, können Spannungsrisse im Kunststoff entstehen, sodass der Kunststoff bricht oder reißt.

Achten Sie darauf, dass auslaufendes Fett oder Öl nicht die Kunststoffteile des Kältegeräts berührt.

Wenn die Luftzirkulation nicht ausreicht, verringert sich die Kühlleistung und der Energieverbrauch steigt.

Lagern Sie die Lebensmittel nicht zu dicht beieinander, sodass die Luft gut zirkulieren kann.

Verdecken Sie nicht den Ventilator an der Rückwand.

Verschiedene Kühlbereiche

Aufgrund der natürlichen Luftzirkulation stellen sich in der Kühlzone unterschiedliche Temperaturbereiche ein.

Die kalte, schwere Luft sinkt in den unteren Bereich der Kühlzone. Nutzen Sie die unterschiedlichen Kältezonen beim Einlagern der Lebensmittel.

Dies ist ein Kältegerät mit dynamischer Kühlung. Bei laufendem Ventilator wird die Kälte in der Kühlzone gleichmäßig verteilt. Die unterschiedlichen Kältezonen sind weniger stark ausgeprägt.

Wärmster Bereich

Der wärmste Bereich in der Kühlzone ist ganz oben im vorderen Bereich und in der Gerätetür. Verwenden Sie diesen Bereich z. B. zur Lagerung von Butter, damit sie streichfähig bleibt und für Käse, damit er sein Aroma behält.

Kältester Bereich

Der kälteste Bereich in der Kühlzone ist direkt über der DailyFresh-Schublade und an der Rückwand.

Bei einer Temperatureinstellung von 4 °C und einer entsprechenden Hygiene verzögert sich die Vermehrung von Bakterien, z. B. von Salmonellen und Listerien, die zu schweren Lebensmittelvergiftungen führen können.

Verwenden Sie diese Bereiche deshalb für alle empfindlichen und leicht verderblichen Lebensmittel wie z. B.:

- Fisch, Fleisch, Geflügel
- Wurstwaren, Fertiggerichte
- Eier- oder Sahnespeisen/-gebäck
- frischer Teig, Kuchen-, Pizza-, Quiche-
teig
- Rohmilchkäse und andere Rohmilch-
produkte
- Humus, Gemüseaufstriche, pflanzliche
Frischkäse-Ersatzprodukte
- folienverpacktes Fertigm Gemüse

- allgemein alle frischen Lebensmittel (deren Mindesthaltbarkeitsdatum sich auf eine Aufbewahrungstemperatur von mindestens 4 °C bezieht)

Lebensmittel verpackt oder unverpackt lagern?

Bewahren Sie Lebensmittel in der Kühlzone verpackt oder gut zugedeckt auf (in der DailyFresh-Schublade gibt es Ausnahmen).

So werden die Annahme von Fremdgerüchen, ein Austrocknen der Lebensmittel und die Übertragung eventuell vorhandener Keime vermieden. Berücksichtigen Sie dies besonders bei der Lagerung tierischer Lebensmittel. Achten Sie darauf, dass insbesondere Lebensmittel wie rohes Fleisch und Fisch nicht in Kontakt mit anderen Lebensmitteln geraten.

Bei korrekter Einstellung der Temperatur und einer entsprechenden Hygiene kann die Haltbarkeit der Lebensmittel deutlich verlängert werden. Lebensmittelabfälle werden vermieden.

Eiweißreiche Lebensmittel

Beachten Sie, dass eiweißreichere Lebensmittel schneller verderben. Das heißt, Schalen- und Krustentiere verderben z. B. schneller als Fisch, und Fisch verdirbt schneller als Fleisch.

Lebensmittel in der DailyFresh-Schublade lagern

DailyFresh-Schublade

In der DailyFresh-Schublade herrschen gute Lagerbedingungen für Obst und Gemüse.

In der DailyFresh-Schublade kann die enthaltene Luftfeuchtigkeit so reguliert werden, dass sie ungefähr den eingelagerten Lebensmitteln entspricht. Eine erhöhte Luftfeuchtigkeit bewirkt, dass die Lebensmittel ihre eigene Feuchtigkeit behalten und nicht so schnell austrocknen. Die Temperatur entspricht annähernd der Temperatur in der herkömmlichen Kühlzone.

Bedenken Sie, dass ein guter Ausgangszustand der Lebensmittel ausschlaggebend ist für ein gutes Lagerergebnis.

Luftfeuchtigkeit in der DailyFresh-Schublade für Obst und Gemüse verändern

Die Höhe der Luftfeuchtigkeit hängt grundsätzlich von der Art und Menge der eingelagerten Lebensmittel ab, wenn die Lebensmittel unverpackt lagern.

Bei einer geringen Beladung kann die Luftfeuchtigkeit zu niedrig sein.

Tipp: Verpacken Sie die Lebensmittel bei geringer Beladung in luftdichten Verpackungen.

Nicht erhöhte Luftfeuchtigkeit Δ wählen

Im Auslieferungszustand sind die Luftfeuchtigkeit erhöht und der Fachdeckel nach hinten geschoben $\Delta\Delta\Delta$.

Verändern Sie den Auslieferungszustand nur, wenn Sie eine zu hohe Luftfeuchtigkeit in der DailyFresh-Schublade haben:

- Öffnen Sie die DailyFresh-Schublade.

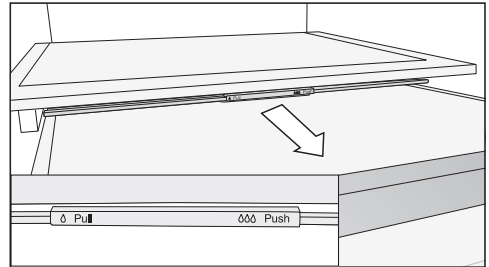

- Ziehen Sie den Fachdeckel bis zum Anschlag nach vorne.

Der Fachdeckel ist geöffnet und die Luftfeuchtigkeit verringert sich Δ .

Erhöhte Luftfeuchtigkeit $\Delta\Delta\Delta$ wählen

- Öffnen Sie die DailyFresh-Schublade.

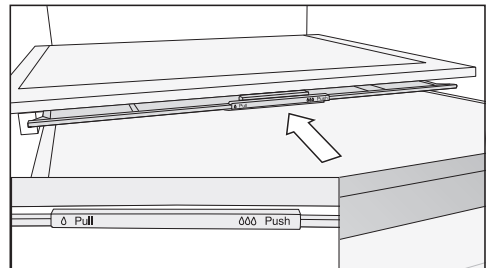

- Schieben Sie den Fachdeckel bis zum Anschlag nach hinten.

Der Fachdeckel ist geschlossen und die Luftfeuchtigkeit verbleibt im Fach $\Delta\Delta\Delta$.

Lebensmittel in der DailyFresh-Schublade lagern

Berücksichtigen Sie noch einmal die folgenden Tipps, falls Sie mit dem Ergebnis Ihrer eingelagerten Lebensmittel nicht zufrieden sind (die Lebensmittel wirken z. B. bereits nach kurzer Aufbewahrungsdauer schlapp oder welk):

- Lagern Sie nur frische Lebensmittel ein. Der Einlagerungszustand der Lebensmittel ist ausschlaggebend für das Frischeergebnis.
- Reinigen Sie vor dem Einlagern der Lebensmittel die DailyFresh-Schublade.
- Tropfen Sie sehr feuchte Lebensmittel vor der Einlagerung ab.
- Lagern Sie keine kälteempfindlichen Lebensmittel in der DailyFresh-Schublade (siehe Kapitel „Lebensmittel in der Kühlzone lagern“, Abschnitt „Für die Kühlzone nicht geeignet“).
- Wählen Sie für die Lagerung des Lebensmittels die richtige Position des Fachdeckels (nicht erhöhte δ oder erhöhte $\delta\delta$ Luftfeuchtigkeit).
- Eine erhöhte Luftfeuchtigkeit $\delta\delta$ wird allein durch die in den eingelagerten Lebensmitteln enthaltene Feuchtigkeit erreicht, wenn Sie diese unverpackt lagern. Je mehr Lebensmittel im Fach gelagert sind, desto höher ist die Luftfeuchtigkeit.
- Wenn sich bei der Einstellung $\delta\delta$ zu viel Feuchtigkeit im Fach sammelt und die Lebensmittel beeinträchtigt werden, entfernen Sie das Kondenswasser vor allem vom Boden und legen Sie einen Rost oder Ähnliches hinein, sodass die überflüssige Feuchtigkeit absickern kann. Alternativ stellen Sie auf nicht erhöhte Luftfeuchtigkeit δ um, indem Sie den Fachdeckel nach vorne ziehen.
- Wenn die Luftfeuchtigkeit trotz der Einstellung $\delta\delta$ einmal zu niedrig ist, verpacken Sie die Lebensmittel in luftdichten Verpackungen.

Gefrieren und Lagern

Was passiert beim Einfrieren frischer Lebensmittel?

 Gesundheitsgefährdung durch Verzehr verdorbener Lebensmittel. War die Temperatur für längere Zeit wärmer als $-18\text{ }^{\circ}\text{C}$, kann das Gefriergut an- oder auftauen. Dadurch wird die Haltbarkeit der Lebensmittel verkürzt. Prüfen Sie, ob das Gefriergut an- oder aufgetaut ist. In diesem Fall verbrauchen Sie diese Lebensmittel so schnell wie möglich oder verarbeiten Sie die Lebensmittel weiter (kochen oder braten), bevor Sie die Lebensmittel wieder einfrieren.

Frische Lebensmittel müssen so schnell wie möglich durchgefroren werden, damit Nährwert, Vitamine, Aussehen und Geschmack erhalten bleiben.

Wenn das Lebensmittel schnell durchgefroren wurde, hat die Zellflüssigkeit weniger Zeit, aus den Zellen in die Zwischenräume zu wandern. Die Zellen schrumpfen erheblich weniger. Beim Auftauen kann die nur geringe Menge Flüssigkeit, die in die Zwischenräume gewandert ist, in die Zellen zurückwandern, sodass der Saftverlust sehr gering ist. Daher bildet sich nur eine kleine Wasserlache.

Maximales Gefriervermögen

Damit die Lebensmittel möglichst schnell bis zum Kern durchgefroren werden, darf das maximale Gefriervermögen nicht überschritten werden. Das maximale Gefriervermögen innerhalb 24 Stunden finden Sie auf dem Typenschild „Gefriervermögen ...kg/24 h“.

Fertige Tiefkühlkost einlagern

Wenn Sie fertige Tiefkühlkost einlagern möchten, prüfen Sie bereits beim Kauf im Geschäft:

- die Verpackung auf Beschädigung
 - das Haltbarkeitsdatum
 - die Kühlzonentemperatur in der Verkaufstruhe muss $-18\text{ }^{\circ}\text{C}$ oder kälter sein
- Transportieren Sie Tiefkühlkost möglichst in einer Isoliertasche und lagern Sie die Tiefkühlkost schnell in das Kältegerät ein.

Frische Lebensmittel selbst einfrieren

Vor dem Einlegen

- Bei einer größeren Menge als 2 kg frischer Lebensmittel schalten Sie 6 Stunden vor dem Einlegen der Lebensmittel die Funktion SuperFrost ❄ ein.
- Bei einer noch größeren Menge Gefriergut schalten Sie 24 Stunden vor dem Einlegen der Lebensmittel die Funktion SuperFrost ❄ ein.

Das bereits eingelagerte Gefriergut erhält somit eine Kältereserve.

- Verwenden Sie zum Einfrieren nur frische und einwandfreie Lebensmittel.

Beachten Sie, dass bestimmte Lebensmittel nicht zum Einfrieren geeignet sind. Dazu gehören z. B. Gemüsesorten, die üblicherweise roh verzehrt werden wie Blattsalate oder Radieschen.

Tipp: Damit Farbe, Geschmack, Aroma und Vitamin C erhalten bleiben, blanchieren Sie Gemüse vor dem Einfrieren. Geben Sie dazu das Gemüse portionsweise für 2–3 Minuten in kochendes Wasser. Danach das Gemüse herausnehmen und schnell in kaltem Wasser abkühlen. Das Gemüse abtropfen lassen.

Gefriergut verpacken

- Frieren Sie portionsweise ein.

Tipp: Um Gefrierbrand zu vermeiden, wählen Sie eine geeignete Verpackung (wie z. B. Gefrierdosen).

- Drücken Sie die Luft aus der Verpackung heraus und verschließen Sie die Packung dicht.
- Beschriften Sie die Verpackung mit Inhalt und Einfrierdatum.

Gefriergut einlegen

 Beschädigungsgefahr durch zu schwere Beladung.

Eine zu schwere Beladung kann zu Schäden an der Gefrierschublade/Glasplatte führen.

Halten Sie jeweils die maximale Beladungsmenge ein:

Gefrierschublade = 15 kg

Glasplatte = 35 kg

Einzufrierende Lebensmittel dürfen keine bereits gefrorenen Lebensmittel berühren, damit die bereits gefrorenen Lebensmittel nicht antauen.

- Um ein Zusammen- oder Anfrieren von Lebensmitteln zu vermeiden, legen Sie die Packungen trocken ein.

Damit die Lebensmittel schnell bis zum Kern durchfrieren, überschreiten Sie die folgenden Packungsgrößen nicht:

- Obst und Gemüse max. 1 kg
- Fleisch max. 2,5 kg

– kleine Gefriergutmenge

Die Lebensmittel in den oberen Gefrierschubladen einfrieren.

- Legen Sie das Gefriergut breitflächig auf den Boden der **oberen** Gefrierschubladen, damit das Gefriergut möglichst schnell bis zum Kern gefriert.

– VarioRoom: maximale Gefriergutmenge (siehe Typenschild) einlegen

Sind die Ventilatorschlitze zugestellt, verringert sich die Kühlleistung und der Energieverbrauch steigt.

Beachten Sie beim Einlegen des Gefrierguts, dass die Ventilatorschlitze nicht verdeckt werden.

Tipp: Sie können die Gefrierzone flexibel vergrößern. Möchten Sie größeres Gefriergut, wie z. B. Pute oder Wild, einlegen, können Sie die Glasplatten zwischen den Gefrierschubladen herausnehmen.

- Die oberen Gefrierschubladen herausnehmen.
- Legen Sie das Gefriergut breitflächig auf die oberen Glasplatten, damit das Gefriergut möglichst schnell bis zum Kern gefriert.

Nach dem Einfriervorgang:

- Schalten Sie die Funktion SuperFrost ❄️ aus.

Gefrieren und Lagern

- Legen Sie das eingefrorene Gefriergut in die Gefrierschubladen und schieben Sie die Gefrierschubladen wieder ein.

Schnellkühlen von Getränken

Zum Schnellkühlen von Getränken in der Kühlzone schalten Sie die Funktion SuperKühlen ❄️ ein.

Möchten Sie eine große Menge Getränke kühlen oder möchten Sie zusätzlich auch Getränke in der Gefrierzone kühlen, dann wählen Sie im Einstellungsmodus ⚙️ die Funktion Party-Modus 🍷.

Nehmen Sie Flaschen, die Sie zum Schnellkühlen in die Gefrierzone legen, **spätestens nach einer Stunde** wieder heraus. Die Flaschen können platzen.

Zubehör nutzen

Eiswürfel bereiten

- Füllen Sie die Eiswürfelschale zu 3/4 mit Wasser und stellen Sie die Eiswürfelschale auf den Boden einer Gefrierschublade.
- Verwenden Sie zum Lösen einer festgefrorenen Eiswürfelschale einen stumpfen Gegenstand z. B. einen Löffelstiel.

Tipp: Die Eiswürfel lösen sich leicht aus der Schale, wenn Sie sie kurz unter fließendes Wasser halten.

Das Typenschild im Innenraum des Kältegeräts darf nicht entfernt werden. Es wird im Fall einer Störung benötigt.

Achten Sie darauf, dass kein Wasser in die Elektronik oder in die Beleuchtung gelangt.

 Beschädigungsgefahr durch eindringende Feuchtigkeit. Der Dampf eines Dampfreinigers kann Kunststoffe und elektrische Komponenten beschädigen. Verwenden Sie keinen Dampfreiniger, um das Kältegerät zu reinigen.

Durch das Tauwasser-Ablaufloch darf kein Reinigungswasser laufen.

Abtauen

Kühlzone und DailyFresh-Schublade

Die Kühlzone und die DailyFresh-Schublade tauen automatisch ab.

Gefrierzone

Das Kältegerät ist mit einem „NoFrost“-System ausgerüstet, wodurch die Gefrierzone automatisch abtaut.

Hinweise zum Reinigungsmittel

Verwenden Sie im Innenraum des Kältegeräts nur lebensmittelunbedenkliche Reinigungs- und Pflegemittel.

Um alle Oberflächen nicht zu beschädigen, verwenden Sie bei der Reinigung **keine**

- soda-, ammoniak-, säure- oder chloridhaltigen Reinigungsmittel
- kalklösenden Reinigungsmittel



- scheuernden Reinigungsmittel (z. B. Scheuerpulver, Scheuermilch, Putzsteine)
- lösemittelhaltigen Reinigungsmittel
- Edelstahl-Reinigungsmittel
- Geschirrspülmaschinen-Reiniger
- Backofensprays
- Glasreiniger
- scheuernden harten Schwämme und Bürsten (z. B. Topfschwämme)
- Schmutzradierer
- scharfen Metallschaber

Wir empfehlen zur Reinigung ein sauberes Schwammtuch, lauwarmes Wasser und etwas Handspülmittel.

Kältegerät zur Reinigung vorbereiten

Nur die Kühlzone reinigen:

Schalten Sie den Reinigungs-Modus  ein. Die Kühlung in der Kühlzone ist dabei ausgeschaltet, die Innenbeleuchtung bleibt eingeschaltet.

- Blättern Sie im Einstellungsmodus  mit der Sensortaste < oder > auf das Symbol .
- Tippen Sie auf OK.

Bei eingeschaltetem Reinigungs-Modus  erscheint ein Punkt in der oberen Ecke des Displays •.

Ein eingeschalteter Reinigungs-Modus  wird im Startdisplay angezeigt.

- Nehmen Sie die Lebensmittel aus der Kühlzone und lagern Sie sie an einem kühlen Ort.

Reinigung und Pflege

- Nehmen Sie das Zubehör, das herausgenommen werden kann, zur Reinigung heraus (siehe Abschnitt "Zubehör entnehmen, zerlegen und reinigen").

Die Gefrierzone/das gesamte Kältegerät reinigen:

- Schalten Sie das Kältegerät aus.

Im Display erscheint  und die Kühlung ist ausgeschaltet.

- Nehmen Sie die Lebensmittel aus der Gefrierzone/dem Kältegerät und lagern Sie sie an einem kühlen Ort.
- Nehmen Sie das Zubehör, das herausgenommen werden kann, zur Reinigung heraus (siehe Abschnitt "Zubehör entnehmen, zerlegen und reinigen").

Innenraum reinigen

Reinigen Sie das Kältegerät regelmäßig, mindestens aber einmal im Monat.

Wenn Verschmutzungen länger einwirken, lassen sich die Verschmutzungen unter Umständen nicht mehr entfernen.

Die Oberflächen können sich verfärben oder verändern.

Entfernen Sie Verschmutzungen am besten sofort.

- Reinigen Sie den **Innenraum** mit einem sauberen Schwammtuch, lauwarmem Wasser und etwas Handspülmittel.
- Wischen Sie nach der Reinigung mit klarem Wasser nach und trocknen Sie alles mit einem Tuch.

Halten Sie die Tauwasser-Rinne und das Tauwasser-Ablaufloch sauber. Das Tauwasser muss immer ungehindert abfließen können.

- Reinigen Sie die Tauwasser-Rinne und das -Ablaufloch mit einem Stäbchen oder Ähnlichem.
- Damit das Kältegerät ausreichend belüftet wird und Geruchsbildung vermieden wird, lassen Sie das Kältegerät noch für eine kurze Zeit geöffnet.

Zubehör von Hand oder im Geschirrspüler reinigen

Die folgenden Teile sollten ausschließlich **von Hand** gereinigt werden:

- die Zierleisten in Edelstahloptik
- die Abstellfläche mit Bedruckung
- die variable Flaschenablage
- alle Schubladen und Fachdeckel (je nach Modell enthalten)
- die Sortierbox (als nachkaufbares Zubehör erhältlich)

Die folgenden Teile sind **spülmaschineneignet**:

 Beschädigungsgefahr durch zu hohe Geschirrspülertemperaturen. Teile des Kältegeräts können durch die Geschirrspülerreinigung bei mehr als 55 °C unbrauchbar werden und sich z. B. verformen.

Wählen Sie für spülmaschinene geeignete Teile ausschließlich Geschirrspülerprogramme mit maximal 55 °C.

Durch den Kontakt mit Naturfarbstoffen z. B. in Karotten, Tomaten und Ketchup können sich Kunststoffteile in der Geschirrspülmaschine verfärben. Diese Verfärbung beeinflusst nicht die Stabilität der Teile.

- der Flaschenhalter, die Eierablage, die Eiswürfelschale
- die Absteller und Flaschenborde in der Gerätetür (ohne Zierleiste in Edelstahloptik)
- die Adapter für die geteilte Abstellfläche
- die Abstellflächen (ohne Leisten und ohne Bedruckung)
- die Halterung für Geruchsfilter (als nachkaufbares Zubehör erhältlich)

Zubehör für die Reinigung entnehmen und zerlegen

Absteller/Flaschenbord zerlegen

Entfernen Sie die Zierleiste in Edelstahloptik, bevor Sie den Absteller/das Flaschenbord im Geschirrspüler reinigen.

Um die Zierleiste zu entfernen, gehen Sie wie folgt vor:

- Stellen Sie den Absteller/das Flaschenbord auf die Arbeitsfläche.
- Ziehen Sie an einer Seite beginnend die Zierleiste ab.
- Befestigen Sie die Zierleiste nach der Reinigung wieder am Absteller/Flaschenbord.

Abstellfläche zerlegen

Nehmen Sie vor der Reinigung der Abstellfläche die Zierleiste ab. Gehen Sie dabei wie folgt vor:

- Legen Sie die Abstellfläche auf eine weiche Unterlage (z. B. ein Geschirrtuch) auf die Arbeitsfläche.

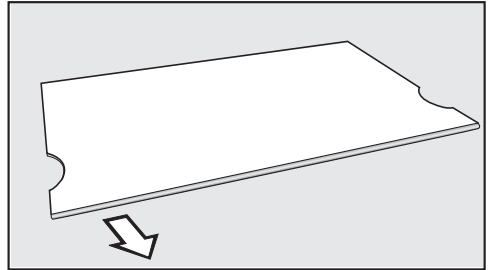

- Ziehen Sie an einer Seite beginnend die Zierleiste ab.
- Befestigen Sie nach der Reinigung die Zierleiste wieder an der Abstellfläche.

Geteilte Abstellfläche zerlegen

Nehmen Sie vor der Reinigung der Abstellfläche die Zierleiste ab. Gehen Sie dabei wie folgt vor:

- Legen Sie die Abstellfläche auf eine weiche Unterlage (z. B. ein Geschirrtuch) auf die Arbeitsfläche.
- Ziehen Sie an einer Seite beginnend die Zierleiste ab.
- Ziehen Sie die beiden Adapter links und rechts von den Auflagerippen.
- Stecken Sie nach der Reinigung die beiden Adapter in gewünschter Höhe links und rechts auf die Auflagerippen.
- Stecken Sie die Zierleiste wieder an der Abstellfläche.

Reinigung und Pflege

Schubladen der Kühlzone entnehmen

- Ziehen Sie die Schublade zur Hälfte heraus.

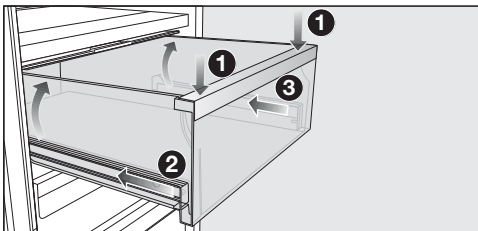

- Drücken Sie die Schublade an der Vorderseite nach unten ❶, bis sich die Schublade hinten anhebt. Halten Sie die Schublade nach unten gedrückt.
- Schieben Sie nun vorsichtig die linke ❷ und dann die rechte ❸ Schiene ca. 2 cm ein.

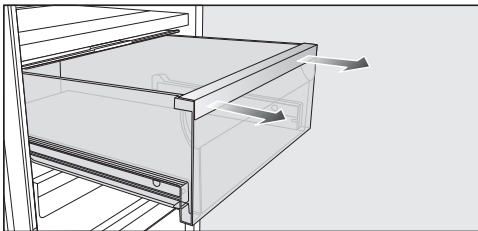

- Ziehen Sie kraftvoll mit beiden Händen die Schublade nach vorne ab.

Schieben Sie die Teleskopschienen anschließend wieder ein, damit Beschädigungen vermieden werden können.

Schubladen einsetzen

- Legen Sie die Schublade auf die vollständig hineingeschobenen Auszugschienen.
- Schieben Sie die Schublade in das Kältegerät, bis sie hörbar einrastet.

Fachdeckel entnehmen

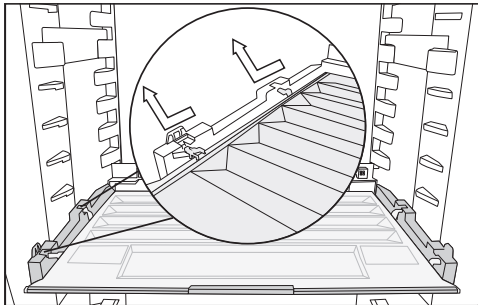

- Heben Sie den Deckel vorne an und ziehen Sie ihn heraus.
- Nach der Reinigung schieben Sie den Fachdeckel wieder ein.

Schubladen und Glasplatten der Gefrierzone entnehmen

- Ziehen Sie die Schublade heraus und heben Sie sie dabei vorne etwas an.
- Ziehen Sie die Glasplatte heraus und heben Sie sie dabei vorne etwas an.

Glasplatten und Schubladen der Gefrierzone einsetzen

- Setzen Sie die Glasplatte schräg auf die Führungsschienen.
- Schieben Sie die Glasplatte ein und senken Sie dabei die Glasplatte ab.
- Setzen Sie die Schublade schräg auf die Führungsschienen.
- Schieben Sie die Schublade ein und senken Sie dabei die Schublade ab.

Geruchsfilter wechseln (nachkaufbares Zubehör)

Wechseln Sie ca. alle 6 Monate die Geruchsfilter in der Halterung.

Das Symbol  im Startdisplay erinnert Sie daran, dass der Geruchsfilter gewechselt werden muss.

Tauschgeruchsfilter KKF-RF erhalten Sie beim Miele Kundendienst, im Fachhandel oder im Internetauftritt von Miele.

- Ziehen Sie die Halterung für die Geruchsfilter nach oben von der Abstellfläche ab.

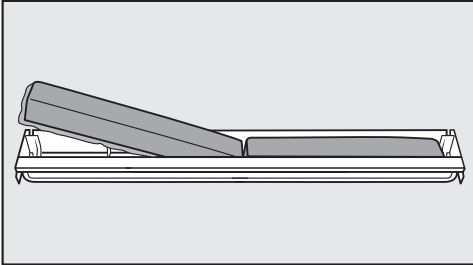

- Entnehmen Sie die beiden Geruchsfilter und setzen Sie die neuen Filter mit dem umlaufenden Rand nach unten in die Halterung ein.

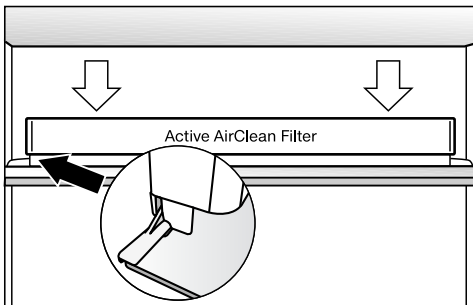

- Stecken Sie die Aufnahme mittig auf die hintere Schutzleiste der Abstellfläche, sodass sie dort einrastet.
- Um den Filterwechsel zu bestätigen, tippen Sie auf die Sensortaste OK.

Die Anzeige für den Geruchsfilterwechsel erlischt und der Zeitzähler wird zurückgesetzt.

Das Symbol  erlischt aus dem Startdisplay.

Gerätefront und Seitenwände reinigen

Wirken Verschmutzungen länger ein, lassen sich die Verschmutzungen unter Umständen nicht mehr entfernen. Die Oberflächen können sich verfärben oder verändern.

Entfernen Sie Verschmutzungen an der Gerätefront und an den Seitenwänden am besten sofort.

Alle Oberflächen sind kratzempfindlich und können sich verfärben oder verändern, wenn sie mit ungeeigneten Reinigungsmitteln in Berührung kommen.

Lesen Sie bitte die Informationen im Abschnitt „Hinweise zum Reinigungsmittel“ zu Beginn dieses Kapitels.

- Reinigen Sie die Oberflächen mit einem sauberen Schwammtuch, Handspülmittel und warmem Wasser. Sie können zur Reinigung auch ein sauberes, feuchtes Mikrofasertuch ohne Reinigungsmittel verwenden.
- Wischen Sie nach der Reinigung mit klarem Wasser nach, und trocknen Sie alles mit einem weichen Tuch.

CleanSteel (edt/cs) -Gerätefront

 Beschädigungsgefahr durch falsche Reinigung.

Die Oberflächenbeschichtung wird beschädigt.

Behandeln Sie diese Fläche **nicht mit Edelstahl-Reinigungsmittel**.

Die Gerätefront ist mit einer hochwertigen Oberflächenbeschichtung veredelt. Sie schützt vor Anschmutzungen und erleichtert die Reinigung.

Reinigung und Pflege

Türdichtung reinigen

 Beschädigungsgefahr durch falsche Reinigung.

Bei der Behandlung der Türdichtung mit Ölen oder Fetten kann die Türdichtung porös werden.

Behandeln Sie die Türdichtung nicht mit Ölen oder Fetten.

- Reinigen Sie die Türdichtung regelmäßig nur mit klarem Wasser und trocknen Sie die Türdichtung anschließend gründlich mit einem Tuch.

Nach dem Reinigen

- Setzen Sie alle Teile in das Kältegerät.
- Schalten Sie gegebenenfalls das Kältegerät wieder ein.
- Falls Sie den Reinigungs-Modus  der Kühlzone aktiviert haben:
Tippen Sie in der Bedienblende auf die Sensortaste *OK*.



Im Display erscheint .

- Tippen Sie auf *OK*.

Bei ausgeschaltetem Reinigungs-Modus  verschwindet der Punkt in der oberen Ecke des Displays.

- Blättern Sie mit den Sensortasten $<$ und $>$ auf das Symbol  und tippen Sie auf *OK*.

Die Kühlzone beginnt wieder zu kühlen.

- Schalten Sie die Funktion SuperFrost  für einige Zeit ein, damit die Gefrierzone schnell kalt wird.
- Schalten Sie die Funktion SuperKühlen  für einige Zeit ein, damit die Kühlzone schnell kalt wird.
- Legen Sie die Lebensmittel in die Kühlzone.

- Schieben Sie die Gefrierschubladen mit dem Gefriergut in die Gefrierzone, sobald die Temperatur in der Gefrierzone tief genug ist.
- Schalten Sie die Funktion SuperFrost  aus, sobald eine konstante Gefrierzonentemperatur von mindestens -18 °C erreicht ist.
- Schließen Sie die Gerätetüren.

Sie können die meisten Störungen und Fehler selbst beheben. In vielen Fällen können Sie Zeit und Kosten sparen, da Sie nicht den Kundendienst kontaktieren müssen.

Unter www.miele.de/support/customer-assistance erhalten Sie zusätzliche Informationen zur selbstständigen Behebung von Störungen.



Öffnen Sie bis zum Beheben der Störung möglichst nicht das Kältegerät, um den Kälteverlust so gering wie möglich zu halten.

Problem	Ursache und Behebung
Der Kompressor schaltet immer häufiger und länger ein, die Temperatur im Kältegerät ist zu niedrig.	<p>Die Be- und Entlüftungsquerschnitte sind zugestellt oder verstaubt.</p> <ul style="list-style-type: none"> ■ Verdecken Sie nicht die Be- und Entlüftungsquerschnitte. ■ Befreien Sie die Be- und Entlüftungsquerschnitte regelmäßig von Staub.
	<p>Die Gerätetüren wurden häufig geöffnet oder es wurden große Mengen Lebensmittel frisch eingelagert oder eingefroren.</p> <ul style="list-style-type: none"> ■ Öffnen Sie die Gerätetüren nur bei Bedarf und nur so kurz wie möglich. <p>Die erforderliche Temperatur stellt sich nach einiger Zeit von alleine wieder ein.</p>
	<p>Die Gerätetüren sind nicht richtig geschlossen. Eventuell hat die Gefrierzone bereits eine dickere Eisschicht gebildet.</p> <ul style="list-style-type: none"> ■ Schließen Sie die Gerätetüren. <p>Die erforderliche Temperatur stellt sich nach einiger Zeit von alleine wieder ein.</p> <p>Wenn sich bereits eine dicke Eisschicht gebildet hat, verringert sich die Kühlleistung, wodurch der Energieverbrauch steigt.</p> <ul style="list-style-type: none"> ■ Tauen Sie das Kältegerät ab und reinigen Sie es.
	<p>Die Umgebungstemperatur ist zu hoch. Je höher die Umgebungstemperatur ist, desto länger läuft der Kompressor.</p>

















Probleme beheben

Problem	Ursache und Behebung
	<ul style="list-style-type: none"> ■ Beachten Sie die Hinweise im Kapitel „Installation“, Abschnitt „Aufstellort“.
	<p>Das Kältegerät wurde nicht richtig in die Nische eingebaut.</p> <ul style="list-style-type: none"> ■ Bauen Sie das Kältegerät den Anweisungen der beiliegenden Montageanweisung entsprechend ein.
	<p>Die Temperatur im Kältegerät ist zu niedrig eingestellt.</p> <ul style="list-style-type: none"> ■ Korrigieren Sie die Einstellung der Temperatur.
	<p>Eine größere Menge Lebensmittel wurde auf einmal eingefroren.</p> <ul style="list-style-type: none"> ■ Beachten Sie die Hinweise im Kapitel „Gefrieren und Lagern“.
	<p>Die Funktion SuperKühlen ❄️ ist noch eingeschaltet.</p> <ul style="list-style-type: none"> ■ Um Energie zu sparen, schalten Sie die Funktion SuperKühlen ❄️ selbst vorzeitig aus.
	<p>Die Funktion SuperFrost ❄️ ist noch eingeschaltet.</p> <ul style="list-style-type: none"> ■ Um Energie zu sparen, schalten Sie die Funktion SuperFrost ❄️ selbst vorzeitig aus.







Allgemeine Probleme mit dem Kältegerät





Problem	Ursache und Behebung
<p>Es ertönt kein Warnton, obwohl die Gerätetür seit einer längeren Zeit offen steht.</p>	<p>Das ist kein Fehler. Der Warnton im Einstellungsmodus wurde ausgeschaltet. Wenn Sie den akustischen Alarm wieder einschalten wollen:</p> <ul style="list-style-type: none"> ■ Tippen Sie auf <i>OK</i>. <p>Im Display erscheint 📢.</p> <ul style="list-style-type: none"> ■ Blättern Sie mit der Sensortaste < oder > auf das Symbol ❄️. ■ Tippen Sie auf <i>OK</i>. ■ Blättern Sie mit der Sensortaste < oder > auf das Symbol 🔊). ■ Tippen Sie auf <i>OK</i>. ■ Wählen Sie mit den Sensortasten < und > die gewünschte Lautstärke der Warn- und Signaltöne aus. ■ Tippen Sie auf <i>OK</i>. <p>Bei eingeschalteten Warn- und Signaltönen erscheint 🔊).</p>

Meldungen im Display

Meldung	Ursache und Behebung
<p>Im Display leuchtet , das Kältegerät hat keine Kühlleistung, die Bedienung des Kältegeräts sowie die Innenbeleuchtung sind jedoch funktionsfähig.</p>	<p>Die Messeschaltung ist eingeschaltet.</p> <ul style="list-style-type: none"> ■ Tippen Sie auf <i>OK</i>. <p>Im Display erscheint zunächst <i>Miele</i>, dann der Startbildschirm.</p> <ul style="list-style-type: none"> ■ Tippen Sie auf <i>OK</i>. ■ Blättern Sie im Einstellungsmodus  mit der Sensortaste < oder > auf das Symbol . ■ Tippen Sie auf <i>OK</i>. <p>Nachdem die Messeschaltung  ausgeschaltet wurde, fährt das Kältegerät herunter und muss erneut eingeschaltet werden.</p>
<p>Im Display leuchtet , das Kältegerät lässt sich nicht bedienen.</p>	<p>Die Reinigungsfunktion ist noch eingeschaltet.</p> <ul style="list-style-type: none"> ■ Schalten Sie die Reinigungsfunktion aus, indem Sie in der Bedienblende auf die Sensortaste <i>OK</i> tippen. <p>Im Display erscheint .</p> <ul style="list-style-type: none"> ■ Tippen Sie auf <i>OK</i>. <p>Bei ausgeschaltetem Reinigungs-Modus  erlischt der Punkt in der oberen Ecke des Displays.</p> <ul style="list-style-type: none"> ■ Blättern Sie mit der Sensortaste < oder > auf das Symbol  und tippen Sie auf <i>OK</i>. <p>Das Kältegerät beginnt wieder zu kühlen.</p>
<p>Im Display wird nichts angezeigt. Es ist schwarz.</p>	<p>Der Sabbat-Modus  ist eingeschaltet: Die Innenbeleuchtung ist ausgeschaltet und das Kältegerät kühlt.</p> <ul style="list-style-type: none"> ■ Tippen Sie auf <i>OK</i>. <p>Im Display erscheint .</p> <ul style="list-style-type: none"> ■ Tippen Sie auf <i>OK</i>. <p>Bei eingeschalteter Funktion Sabbat-Modus  erscheint ein Punkt in der oberen Ecke des Displays .</p> <ul style="list-style-type: none"> ■ Tippen Sie auf <i>OK</i>. <p>Bei ausgeschalteter Funktion Sabbat-Modus  erlischt der Punkt in der oberen Ecke des Displays.</p>
<p>Im Display leuchtet , das Kältegerät lässt sich nicht bedienen.</p>	<p>Die Verriegelungsfunktion ist eingeschaltet.</p> <ul style="list-style-type: none"> ■ Entriegeln Sie das Kältegerät kurzzeitig oder schalten Sie die Verriegelungsfunktion ganz aus (siehe Kapitel „Weitere Einstellungen vornehmen“, Abschnitt „Verriegelungsfunktion /  kurzzeitig deaktivieren/ganz ausschalten“).





Probleme beheben

Meldung	Ursache und Behebung
<p>Im Startdisplay leuchtet das Symbol , zusätzlich ertönt ein Signalton.</p>	<p>Die Geruchsfilter-Wechselanzeige  erinnert Sie daran, dass der Geruchsfilter gewechselt werden muss.</p> <ul style="list-style-type: none"> ■ Tauschen Sie den Geruchsfilter in der Halterung aus (siehe Kapitel „Reinigung und Pflege“, Abschnitt „Geruchsfilter wechseln (nachkaufbares Zubehör)“) und bestätigen Sie den Wechsel des Geruchsfilters, indem Sie auf die Sensortaste <i>OK</i> tippen. <p>Das Symbol  erlischt aus dem Startdisplay.</p>
<p>In der jeweiligen Temperaturanzeige leuchtet  , zusätzlich ertönt ein Warnton und die Innenbeleuchtung pulsiert.</p>	<p>Der Türalarm wurde aktiviert.</p> <ul style="list-style-type: none"> ■ Tippen Sie auf <i>OK</i>. <p>Der Warnton verstummt, das Symbol   erlischt und die Innenbeleuchtung leuchtet wieder konstant.</p> <ul style="list-style-type: none"> ■ Schließen Sie die entsprechende Gerätetür.



Meldung	Ursache und Behebung
<p>In der Temperaturanzeige der Gefrierzone leuchtet  , zusätzlich ertönt ein Warnton.</p>	<p>Der Temperaturalarm wurde aktiviert, die Gefrierzone ist in Abhängigkeit von der eingestellten Temperatur zu warm oder zu kalt.</p> <p>Gründe dafür können zum Beispiel sein:</p> <ul style="list-style-type: none"> – Die Gerätetür wurde häufig geöffnet. – Eine große Menge Lebensmittel wurde eingefroren ohne die Funktion SuperFrost einzuschalten. – Es hat einen längeren Netzausfall (Stromausfall) gegeben. – Das Kältegerät ist defekt. <p>■ Tippen Sie auf <i>OK</i>.</p> <p>Die Warnmeldung wurde bestätigt:   erlischt, und der Warnton verstummt.</p> <p>Im Display wird für ca. 1 Minute die wärmste Temperatur blinkend angezeigt, die bislang in der Gefrierzone herrschte. Anschließend wechselt die Temperaturanzeige auf die aktuelle Temperatur in der Gefrierzone.</p> <p>Sie können die blinkende Temperaturanzeige vorzeitig verlassen:</p> <p>■ Tippen Sie auf <i>OK</i>.</p> <p>Die angezeigte wärmste Temperatur wird gelöscht. Danach erscheint in der Temperaturanzeige wieder die tatsächliche momentane Gefrierzonentemperatur.</p> <p>■ Beheben Sie den Alarmzustand.</p> <p>■ Je nach Temperatur prüfen Sie die Lebensmittel, ob sie an- oder sogar aufgetaut sind. Ist das der Fall, verarbeiten Sie die Lebensmittel weiter (kochen oder braten), bevor Sie sie wieder einfrieren.</p>

Probleme beheben





Meldung	Ursache und Behebung
<p>Im Display leuchtet ^{-G} ⚠ und zusätzlich ertönt ein Warnton.</p>	<p>Ein Netzausfall wird angezeigt: Die Temperatur in der Gefrierzone war in den letzten Tagen oder Stunden durch einen Netzausfall oder einer Stromunterbrechung zwischenzeitlich zu hoch angestiegen.</p> <ul style="list-style-type: none"> ■ Tippen Sie auf <i>OK</i> . <p>Die Fehlermeldung wurde bestätigt: ^{-G} ⚠ erlischt und der Warnton verstummt.</p> <p>In der Temperaturanzeige der Gefrierzone wird für ca. 1 Minute die wärmste Temperatur blinkend angezeigt, die bislang in der Gefrierzone herrschte. Anschließend wechselt die Temperaturanzeige auf die aktuelle Temperatur in der Gefrierzone.</p> <p>Sie können die blinkende Temperaturanzeige vorzeitig verlassen:</p> <ul style="list-style-type: none"> ■ Tippen Sie auf <i>OK</i> . <p>Die angezeigte, wärmste Temperatur wird gelöscht. Danach erscheint in der Temperaturanzeige wieder die tatsächliche momentane Gefrierzonentemperatur. Das Kältegerät arbeitet dann in der letzten Temperatureinstellung weiter.</p> <ul style="list-style-type: none"> ■ Beheben Sie den Alarmzustand. ■ Je nach Temperatur überprüfen Sie die Lebensmittel, ob sie an- oder sogar aufgetaut sind. Ist das der Fall, verarbeiten Sie die Lebensmittel weiter (kochen oder braten), bevor Sie sie wieder einfrieren.

Meldung	Ursache und Behebung
<p>Im Display leuchtet , eventuell erscheint ein Fehlercode F mit Ziffern. Zusätzlich ertönt ein Warnton.</p>	<p>Eine Störung liegt vor.</p> <ul style="list-style-type: none"> ■ Schalten Sie den Warnton aus, indem Sie auf <i>OK</i> tippen. ■ Rufen Sie den Kundendienst. <p>Für die Meldung der Störung benötigen Sie zum angezeigten Fehlercode auch die Modellkennung und Fabrikationsnummer Ihres Kältegeräts. Diese Informationen  können Sie sich direkt anzeigen lassen:</p> <ul style="list-style-type: none"> ■ Tippen Sie auf <i>OK</i>. <p>Im Display werden die notwendigen Gerätedaten angezeigt.</p> <ul style="list-style-type: none"> ■ Tippen Sie auf <i>OK</i>. ■ Um das Kältegerät auszuschalten, blättern Sie mit der Sensortaste < oder > auf das Symbol . ■ Um die Informationsanzeige zu verlassen, blättern Sie mit der Sensortaste < oder > auf das Symbol . ■ Tippen Sie auf <i>OK</i>.
	<p>Ein Gerätefehler wird angezeigt: Diese Anzeige hat immer Vorrang und bricht jede Einstellung, die Sie gerade vornehmen, sofort ab.</p>
	<p>Ein Gerätefehler wird vorrangig vor einem vorhandenen Tür- und/oder Temperaturalarm angezeigt.</p>

Innenbeleuchtung

Problem	Ursache und Behebung
<p> Stromschlaggefahr durch offenliegende, stromführende Teile. Durch das Abnehmen der Lichtabdeckung können Sie mit stromführenden Teilen in Berührung kommen. Entfernen Sie nicht die Lichtabdeckung. Die LED-Beleuchtung darf ausschließlich vom Kundendienst ausgewechselt und repariert werden.</p>	
<p> Verletzungsgefahr durch LED-Beleuchtung. Diese Beleuchtung entspricht der Risikogruppe RG 2. Wenn die Abdeckung defekt ist, können die Augen verletzt werden. Blicken Sie bei defekter Lampenabdeckung nicht mit optischen Instrumenten (einer Lupe oder Ähnlichem) aus unmittelbarer Nähe direkt in die Beleuchtung.</p>	

Probleme beheben

Problem	Ursache und Behebung
<p>Die Innenbeleuchtung funktioniert nicht.</p>	<p>Das Kältegerät ist nicht eingeschaltet. ■ Schalten Sie das Kältegerät ein.</p>
	<p>Der Sabbat-Modus  ist eingeschaltet: Das Display ist schwarz und das Kältegerät kühlt. ■ Tippen Sie auf <i>OK</i>.</p>
	<p>Im Display erscheint . ■ Tippen Sie auf <i>OK</i>.</p>
	<p>Bei eingeschalteter Funktion Sabbat-Modus  erscheint ein Punkt in der oberen Ecke des Displays . ■ Tippen Sie auf <i>OK</i>.</p>
	<p>Bei ausgeschalteter Funktion Sabbat-Modus  erlischt der Punkt in der oberen Ecke des Displays. Die Innenbeleuchtung schaltet sich nach ca. 15 Minuten bei geöffneter Gerätetür wegen Überhitzung automatisch aus. Ist dies nicht der Grund, liegt eine Störung vor. ■ Rufen Sie den Kundendienst.</p>

Unter www.miele.com/service erhalten Sie Informationen zur selbstständigen Behebung von Störungen und zu Miele Ersatzteilen.

Kontakt bei Störungen

Bei Störungen, die Sie nicht selbst beheben können, benachrichtigen Sie z. B. Ihren Miele Fachhändler oder den Miele Kundendienst.

Den Miele Kundendienst können Sie online unter www.miele.com/service buchen.

Die Kontaktdaten des Miele Kundendienstes finden Sie am Ende dieses Dokumentes.

Der Kundendienst benötigt die Modellkennung und die Fabrikationsnummer (Fabr./SN/Nr.). Beide Angaben finden Sie auf dem Typenschild im Innenraum des Kältegeräts oder je nach Modell im Einstellungsmodus unter Informationen **i**.

EPREL-Datenbank

Seit dem 1. März 2021 sind die Informationen zu der Energieverbrauchskennzeichnung und den Ökodesign-Anforderungen in der europäischen Produktdatenbank (EPREL) zu finden. Unter folgendem Link <https://eprel.ec.europa.eu/> erreichen Sie die Produktdatenbank. Hier werden Sie aufgefordert, die Modellkennung einzugeben.

Die Modellkennung finden Sie auf dem Typenschild im Innenraum des Kältegeräts oder je nach Modell im Einstellungsmodus unter Informationen **i**.

Miele			
XXXXXX		Nr. XX/XXXXXXXXXX.	
<small>WEINTEMPERSCHRANK-UNTERTISCH-MODELL MULTITEMPERATURE WINE STORAGE CABINET-UNDERCOUNTER TOP ARMOIRE DE HISEEN TEMP. DES VINS-MOD. ENCASTRABLE SOUS PLAN АРМОИР ПО АКЦИОНАРИТО ВИНС-МОДЕЛ ПОТРЕБАУК ИНТЕРИРА ВИННИЙ ТЕМПЕРАТУРНЫЙ ШКАФ</small>			
<small>Klasse/Class</small>	<small>Ap-Typ/AP-Type</small>	<small>Bruttinhalt/Gross Capacity</small>	<small>Gefriervermögen/Freezing Capacity</small>
SN-ST	AP-Typ/AP-Tipo	Volume Brut/Capacidad Bruta XXX l	Pouvoir de Congel/Capac. Congeladora
<small>Netzhalt</small>	<small>Gas</small> / K / G / WEN / KALT	R600a: XXg	
<small>NetCapacity</small>	Tot / R / F / WINE / CHILL		
<small>Volume U^B</small>	To / R / C		
<small>Capac. Util</small>	Tot / F / C / WIND / CHILL		

Garantie

Die Garanzzeit beträgt 2 Jahre.

Weitere Informationen entnehmen Sie den mitgelieferten Garantiebedingungen.

Informationen

Konformitätserklärung

Hiermit erklärt Miele, dass diese Kühl-Gefrierkombination der Richtlinie 2014/53/EU entspricht.

Der vollständige Text der EU-Konformitätserklärung ist unter einer der folgenden Internetadressen verfügbar:

- Produkte, Download, auf www.miele.de
- Service, Informationen anfordern, Gebrauchsanweisungen, auf <https://miele.de/gebrauchsanweisungen> durch Angabe des Produktnamens oder der Fabrikationsnummer

Frequenzband des WLAN-Moduls	2,4000 GHz – 2,4835 GHz
------------------------------	-------------------------

Maximale Sendeleistung des WLAN-Moduls	< 100 mW
--	----------

Urheberrechte und Lizenzen

Für die Bedienung und Steuerung des Kommunikationsmodules nutzt Miele eigene oder fremde Software, die nicht unter eine sogenannte Open Source Lizenzbedingung fallen. Diese Software/Softwarekomponenten sind urheberrechtlich geschützt. Die urheberrechtlichen Befugnisse von Miele und Dritten sind zu respektieren.

Ferner enthält das im Gerät integrierte Kommunikationsmodul Softwarekomponenten, die unter Open Source Lizenzbedingungen weitergegeben werden. Sie können die enthaltenen Open Source Komponenten nebst den dazugehörigen Urheberrechtsvermerken, Kopien der jeweils gültigen Lizenzbedingungen sowie gegebenenfalls weitere Informationen lokal per IP über einen Webbrowser ([http\[s\]://<IP-Adresse>/Licenses](http[s]://<IP-Adresse>/Licenses)) abrufen. Die dort ausgewiesenen Haftungs- und Gewährleistungsregelungen der Open Source Lizenzbedingungen gelten nur im Verhältnis zu den jeweiligen Rechteinhabern.

Deutschland:

Miele & Cie. KG
Carl-Miele-Straße 29
33332 Gütersloh

Miele Vertriebsgesellschaft Deutschland KG
Carl-Miele-Straße 29
33332 Gütersloh

Telefon: 0800 22 44 666 (kostenfrei)*

* unsere Erreichbarkeitszeiten entnehmen

Sie bitte unserer Homepage

Miele im Internet: www.miele.de

E-Mail: info@miele.de

Österreich:

Miele Gesellschaft m.b.H.
Mielestraße 1
5071 Wals bei Salzburg

Telefon: 050 800 800
(Festnetz zum Ortstarif;
Mobilfunkgebühren abweichend)
Mo-Fr 8-17 Uhr

Telefax: 050 800 81219

Miele im Internet: www.miele.at

E-Mail: info@miele.at

Luxemburg:

Miele S.à.r.l.
20, rue Christophe Plantin
Postfach 1011
L-1010 Luxemburg/Gasperich

Telefon (Kundendienst)
+352 497 11 30
Mo-Do 8.30-17.00 Uhr
Fr 8.30-16.00 Uhr

Miele im Internet: www.miele.lu

E-Mail: infolux@miele.lu

KFN 4796 ...

de-DE

M.-Nr. 11 978 580 / 06