

Navodila za uporabo in montažo Kuhinjska napa

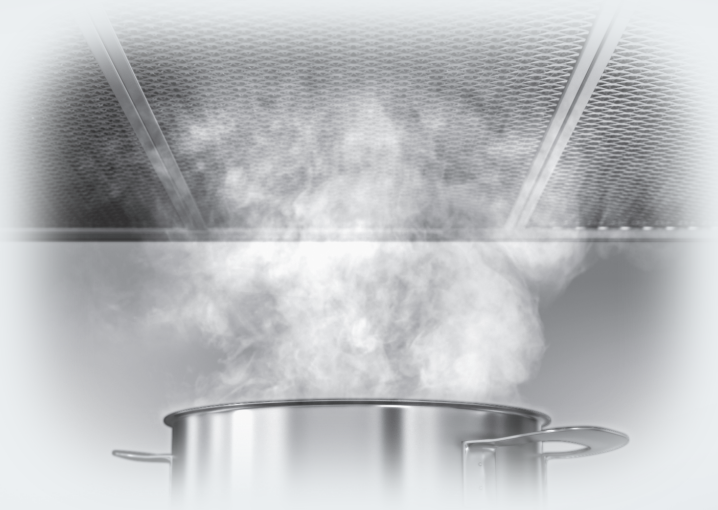

Pred inštalacijo in prvim zagonom **obvezno** preberite navodila za uporabo in montažo. Tako se boste zaščitili pred poškodbami in preprečili škodo.

Vsebina

Varnostna navodila in opozorila	4
Vaš prispevek k varovanju okolja	13
Pregled nape	14
Opis delovanja	16
Pisanje po sprednji stranici aparata (Blackboard)	17
Prvi zagon	18
Izbira delovanja z odvodom zraka ali s kroženjem zraka	18
Aktiviranje funkcije Miele@home	18
Povezava z aplikacijo	19
Povezava prek WPS	20
Odjava WLAN (ponastavitev na tovarniško nastavitve)	21
Aktiviranje funkcije Con@ctivity	22
Con@ctivity prek domačega WLAN-omrežja (Con@ctivity 3.0)	23
Con@ctivity prek neposredne brezžične povezave (Con@ctivity 3.0)	23
Ponovitev povezovanja	24
Uporaba (avtomatsko delovanje)	25
Kuhanje s funkcijo Con@ctivity (avtomatsko delovanje)	25
Postopek pečenja	26
Začasna opustitev avtomatskega delovanja	27
Vrnitev v avtomatski način delovanja	27
Uporaba (ročno upravljanje)	28
Kuhanje brez funkcije Con@ctivity (ročno upravljanje)	28
Vklop ventilatorja	28
Izbira druge stopnje Booster	28
Izbira časa delovanja po končanem kuhanju	29
Izklop ventilatorja	29
Vklop in zatemnitev osvetlitve kuhalnih polj	29
Izklop osvetlitve kuhalnih polj	29
Funkcija Powermanagement	30
Varnostni izklop	30
Spreminjanje nastavitvev	31
Spreminjanje nastavitve števca delovnih ur za maščobni filter	31
Spreminjanje nastavitve ali dezaktiviranje števca delovnih ur za filter z aktivnim ogljem	32
Dezaktivacija funkcije Powermanagement	32
Zvočni signal ob dotiku senzorske tipke	33
Nasveti za varčevanje z energijo	34

Čiščenje in vzdrževanje	35
Ohišje	35
Posebni nasveti za nape z ohišjem, ki je prevlečeno z barvo.....	35
Maščobna filtra	35
Zamenjava maščobnih filtrov	37
Filter z aktivnim ogljem	38
Ponastavitev števca delovnih ur za filter z aktivnim ogljem.....	38
Odstranjevanje filtrov z aktivnim ogljem	38
Obnovljiv filter z aktivnim ogljem.....	38
Inštalacija	39
Pred namestitvijo.....	39
Odstranjevanje zaščitne folije.....	39
Material za namestitev	39
Mere aparata	40
Razdalja med aparati za kuhanje in kuhinjsko napo (S)	41
Priporočila za montažo	42
Skica izvrtin za stensko montažo	42
Napeljava za odvod zraka	43
Zaporna loputa za zunanji zrak.....	44
Kondenzat	44
Dušilnik zvoka	45
Električni priključek	46
Servisna služba	47
Kontakt v primeru motenj.....	47
Položaj napisne ploščice	47
Tehnični podatki	48
Dodatna oprema za delovanje s kroženjem zraka.....	48
Izjava o skladnosti	48

Varnostna navodila in opozorila

Ta napa ustreza veljavnim varnostnim predpisom. Kljub temu pa lahko nepravilna uporaba privede do poškodb oseb in materialne škode.

Pred prvo uporabo nape pozorno preberite navodila za uporabo in montažo. V njih boste našli pomembne napotke za montažo, varnost, uporabo in vzdrževanje aparata. Tako se boste zaščitili pred poškodbami in preprečili materialno škodo na napi.

Skladno s standardom IEC 60335-1 Miele izrecno opozarja, da je treba obvezno prebrati in upoštevati poglavje o inštalaciji aparata ter varnostna navodila in opozorila.

Miele ne prevzema odgovornosti za škodo, ki je posledica neupoštevanja teh navodil.

Navodila za uporabo in montažo shranite in jih predajte morebitnemu naslednjemu lastniku.

Uporaba v skladu s predpisi

- ▶ Ta napa je namenjena uporabi v gospodinjstvu in podobnih okoljih.
- ▶ Ta napa ni primerna za uporabo na prostem.
- ▶ Napo lahko uporabljate izključno v obsegu, običajnem za gospodinjstva, za odsesavanje in čiščenje kuhinjske sople, ki nastaja pri pripravi jedi.
Dovoljena ni nobena druga vrsta uporabe.
- ▶ Napa, nameščena nad plinsko kuhalno ploščo, se v načinu delovanja s kroženjem zraka ne sme uporabljati za odzračevanje prostora. Posvetujte se s strokovnjakom za plin.

▶ Osebe, ki zaradi svojih psihičnih, zaznavnih ali duševnih zmožnosti oziroma svoje neizkušenosti ali neznanja niso sposobne varno upravljati nape, je ne smejo uporabljati brez nadzora odgovorne osebe.

Navedene osebe smejo upravljati aparat brez nadzora samo, če so z njim seznanjene do te mere, da ga lahko varno uporabljajo. Poznati in razumeti morajo možne nevarnosti, ki jim pretijo zaradi napačnega upravljanja.

Če so pri hiši otroci

▶ Poskrbite, da se otroci, mlajši od osem let, ne zadržujejo v neposredni bližini nape, razen če so pod stalnim nadzorom.

▶ Otroci, starejši od osem let, lahko uporabljajo nape brez nadzora samo, če so z njo seznanjeni do te mere, da jo lahko varno uporabljajo. Poznati in razumeti morajo morebitne nevarnosti, ki jim pretijo zaradi napačnega upravljanja.

▶ Otroci ne smejo čistiti ali vzdrževati nape brez nadzora.

▶ Otroci, ki se zadržujejo v bližini nape, naj bodo vedno pod nadzorom. Nikoli ne pustite, da bi se otroci igrali z aparatom.

▶ Osvetlitev kuhalnih polj je zelo intenzivna.

Zlasti pri dojenčkih pazite, da ne gledajo neposredno v luč.

▶ Nevarnost zadušitve. Otroci se lahko med igro zavijejo v ovojni material (npr. folije) ali si ga povlečejo čez glavo. Embalažne materiale zato shranite zunaj dosega otrok.

Varnostna navodila in opozorila

Tehnična varnost

- ▶ Zaradi nestrokovne inštalacije, vzdrževanja ali popravila je lahko resno ogrožena varnost uporabnika. Inštalacijska in vzdrževalna dela ali popravila lahko izvajajo samo strokovnjaki, ki jih je pooblastilo podjetje Miele.
- ▶ Če je napa poškodovana, lahko ogroža vašo varnost. Preverite, da na njej ni vidnih poškodb. Poškodovane nape v nobenem primeru ne smete uporabljati.
- ▶ Električna varnost nape je zagotovljena le v primeru, da je priključena na pravilno ozemljeno električno napeljavo. Ta osnovni varnostni pogoj mora biti izpolnjen. Če ste v dvomih, naj vašo hišno električno inštalacijo preveri strokovnjak.
- ▶ Možno je začasno ali trajno delovanje s priklopom na samostojno napravo za oskrbo z energijo ali tovrstno napravo, ki ni sinhronizirana z omrežjem (npr. avtonomno omrežje, rezervni sistemi). Pogoj za delovanje je, da naprava za oskrbo z energijo izpolnjuje pogoje EN 50160 ali primerljive.
Varnostni ukrepi, predvideni za hišno inštalacijo in ta izdelek Miele, morajo biti tako po funkciji kot načinu delovanja zagotovljeni tudi pri avtonomnem delovanju ali delovanju, ki ni sinhronizirano z omrežjem, ali morajo biti nadomeščeni z ustreznimi enakovrednimi ukrepi v inštalaciji. Kot je na primer opisano v aktualni objavi VDE-AR-E 2510-2.
- ▶ Priključni podatki (napetost in frekvenca), navedeni na napisni ploščici, se morajo obvezno ujemati s podatki vašega električnega omrežja, sicer bo prišlo do poškodbe kuhinjske nape.
Pred priklopom primerjajte priključne podatke. Če ste v dvomih, se posvetujte z električarjem.
- ▶ Razdelilne doze ali električni podaljški ne zagotavljajo potrebne varnosti (nevarnost požara). Zato nape ne priključite na električno omrežje preko tovrstnih naprav.
- ▶ Napo lahko uporabljate samo, če je pravilno vgrajena, saj je le tako zagotovljeno varno delovanje.

Varnostna navodila in opozorila

▶ Ta kuhinjska napa ni primerna za uporabo na nestacionarnih mestih postavitve (npr. na plovilih).

▶ Stik s priključki pod napetostjo ter spreminjanje električnih in mehanskih sestavnih delov ogroža vašo varnost in lahko vodi do motenj delovanja nape.

Ohišje odprite le toliko, kolikor je potrebno za montažo in čiščenje nape. Nikoli ne odpirajte še drugih delov ohišja.

▶ Če nape ne popravi servisna služba, ki jo je pooblastilo podjetje Miele, prenehajo veljati pravice, ki izhajajo iz garancije.

▶ Poškodovan priključni kabel lahko zamenja samo usposobljen strokovnjak.

▶ Žarnice za osvetlitev so fiksno vgrajene. Zamenjavo lahko opravi samo strokovnjak, ki ga je pooblastilo podjetje Miele, ali osebje servisne službe Miele.

▶ Ob inštalacijskih in vzdrževalnih posegih ter popravilih mora biti napa ločena od električnega omrežja. V ta namen mora biti izpolnjen eden izmed naslednjih pogojev:

- varovalke električne napeljave so izklopljene ali
- taljive varovalke električne napeljave so povsem odvite ali
- omrežni vtič (če je na voljo) je izvlečen iz vtičnice. Pri tem ne vlecite za kabel, temveč primite vtič in ga izvlecite.

Varnostna navodila in opozorila

Istočasno delovanje nape in kurišča, ki porablja zrak iz prostora

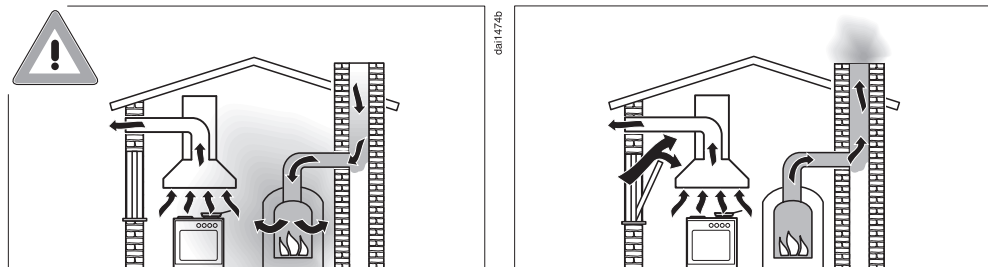

! Nevarnost zastrupitve zaradi zgorevalnih plinov.
Če hkrati uporabljate nabo in kurišče, ki porablja zrak iz prostora, v istem prostoru ali prostorih, katerih dovod zraka je povezan, morate biti skrajno previdni.
Kurišča, ki porabljajo zrak iz prostora, odvajajo zrak za zgorevanje iz prostora, kjer so postavljeni, njihovi dimni plini pa se odvajajo skozi ustrezno napeljavo (npr. dimnik) na prosto. To so npr. peči, pretočni grelniki, grelniki vode, štedilniki in pečice na plin, kurilno olje, drva ali premog.

Napa odvzema zrak iz kuhinje in sosednjih prostorov. To velja za naslednje načine delovanja:

- odvod zraka,
- kroženje zraka, pri katerem je enota za kroženje zraka nameščena izven prostora.

Če dovod svežega zraka ni zadosten, nastane podtlak. Kurišča v tem primeru dobijo premalo zraka za zgorevanje, zato le-to ni več popolno.

Strupeni zgorevalni plini lahko zato prehajajo iz dimnika ali odvodnega jaška v bivalne prostore.

Smrtna nevarnost.

Varnostna navodila in opozorila

Varno delovanje je možno, če ob hkratni uporabi nape in kurišča, ki porablja zrak iz prostora, v istem prostoru ali prostorih, katerih zračenje je povezano, nastane podtlak največ 4 Pa (0,04 mbar), s čimer se prepreči povratno vsesavanje odpadnih plinov kurišča.

To lahko dosežete tako, da zagotovite dovod svežega zraka, potrebnega za zgorevanje, skozi odprtine, ki jih ni mogoče zapreti, npr. v vratih ali oknih. Pri tem morate paziti na zadosten prerez odprtine za dovod zraka. Samo vgradni zračnik praviloma ne zagotavlja zadostne oskrbe s svežim zrakom.

Pri presoji je treba vedno upoštevati celoten prezračevalni sistem stanovanja. Če ste v dvomih, se posvetujte s pristojno dimnikarsko službo.

Če napa deluje s kroženjem zraka, pri čemer se zrak vrača v prostor, kjer je napa postavljena, lahko hkrati uporabite tudi kurišče, ki porablja zrak iz prostora.

Varnostna navodila in opozorila

Pravilna uporaba

▶ Zaradi odprtih plamenov obstaja nevarnost požara.

Pod nabo nikoli ne delajte z odprtim plamenom. Prepovedano je na primer flambiranje in pečenje na žaru z odprtim plamenom. Če je napa vključena, povleče plamene v filter, kjer se lahko vname nakopičena kuhinjska maščoba.

▶ Vpliv močne vročine pri kuhanju na plinskem gorilniku lahko poškoduje nabo.

- Plinskega gorilnika nikoli ne pustite prižganega, če na njem ni posode. Tudi če posodo vzamete z gorilnika le za kratek čas, gorilnik ugasnite.
- Posodo vedno izberite tako, da bo ustrezala velikosti kuhalnega polja.
- Plamen uravnajte tako, da v nobenem primeru ne sega preko dna posode.
- Izogibajte se prekomernemu segrevanju posode (npr. pri kuhanju z vokom).

▶ Kondenzat lahko povzroči korozijo nape.

Nabo vključite med vsako uporabo kuhalne plošče, da se v nabi ne bo nabiral kondenzat.

▶ Pregreta olja in maščobe se lahko vnamejo in povzročijo požar na nabi.

Kadar delate z olji in maščobami, skrbno nadzorujte lonce, ponve in cvrtnik. Tudi med uporabo električnega žara morate stalno nadzorovati postopek.

- ▶ Kopičenje maščob in umazanije ovira delovanje nape. Nape ne smete nikoli uporabljati brez maščobnih filtrov, saj je le tako zagotovljeno prestržanje maščobe iz sopare, ki izhaja med kuhanjem.
- ▶ Če čiščenja ne izvajate skladno z napotki v teh navodilih za uporabo, obstaja nevarnost požara.
- ▶ Upoštevajte, da se lahko napa med kuhanjem zaradi dvigajoče se vročine močno segreje. Ohišja in maščobnih filtrov se lahko dotaknete šele, ko se napa ohladi.

Strokovna inštalacija

- ▶ Upoštevajte podatke proizvajalca vašega aparata za kuhanje o tem, ali je dovoljeno delovanje v kombinaciji s kuhinjsko napo.
- ▶ Kuhinjske nape ne smete namestiti nad kurišči na trda goriva.
- ▶ Če je razdalja med kuhlalnim aparatom in kuhinjsko napo premajhna, lahko pride do poškodb nape. Če proizvajalec aparata za kuhanje ne določi večje varnostne razdalje, je med kuhlalnim aparatom in spodnjim robom kuhinjske nape treba upoštevati varnostne razdalje, ki so navedene v poglavju „Inštalacija“. Če pod kuhinjsko napo uporabljate različne kuhlalne aparate, za katere veljajo različne varnostne razdalje, izberite največjo navedeno varnostno razdaljo.
- ▶ Za pritrditev nape upoštevajte podatke v poglavju „Inštalacija“.
- ▶ Sestavni deli imajo lahko ostre robove, ki povzročijo poškodbe. Med montažo nosite rokavice, ki nudijo zaščito pred urezninami.
- ▶ Za odvod zraka lahko uporabite samo toge ali fleksibilne cevi, ki so iz negorljivih materialov. Kupite jih v specializiranih prodajalnah ali na servisu.
- ▶ Odpadnega zraka ne smete odvajati v dimnik, ki je v uporabi, ali v jašek, ki je namenjen prezračevanju prostorov s kurišči.

Varnostna navodila in opozorila

▶ Če odpadni zrak speljete v dimnik, ki ni v uporabi, upoštevajte veljavne predpise.

Čiščenje in vzdrževanje

▶ Para iz parne čistilne naprave lahko zaide do delov pod napetostjo in povzroči kratki stik.

Za čiščenje kuhinjske nape nikoli ne uporabljajte parne čistilne naprave.

Oprema in nadomestni deli

▶ Uporabljajte izključno originalno opremo Miele. V primeru namestitve ali vgradnje drugačne opreme prenehajo vse pravice, ki izhajajo iz garancije.

▶ Miele samo pri originalnih nadomestnih delih jamči, da v celoti izpolnjujejo varnostne zahteve. Pokvarjene sestavne dele aparata lahko zamenjate samo z originalnimi deli.

▶ Miele vam nudi jamstvo za dobavo nadomestnih delov, potrebnih za delovanje, še do 15 let, najmanj pa 10 let po koncu serijske proizvodnje vaše nape.

Odstranjevanje embalaže

Embalaža je namenjena lažjemu rokovanju in ščiti aparat pred poškodbami med transportom. Embalažni materiali so skrbno izbrani glede na ekološko sprejemljivost in tehnike odstranjevanja in jih je na splošno mogoče reciklirati.

Z vračanjem embalaže v obtok materialov poskrbite za prihranek surovin. Uporabite ustrezna zbirališča in možnosti oddaje za specifične materiale. Transportno embalažo lahko vrnete prodajalcu, pri katerem ste kupili aparat.

Odstranjevanje starega aparata

Električna in elektronska oprema pogosto vsebuje še uporabne materiale. Vsebuje tudi določene snovi, zmesi in sestavne dele, ki so potrebni za njeno delovanje in varnost. Vse navedeno pa lahko v navadnih gospodinskih odpadkih ali ob nepravilnem ravnanju predstavlja nevarnost za zdravje ljudi in za okolje. Svojega starega aparata zato ne odvrzite med gospodinjske odpadke.



Namesto tega poskrbite za odvoz v uradne lokalne centre za zbiranje in prevzem električne in elektronske opreme, kjer bodo brezplačno poskrbeli za morebitno reciklažo, ali pa aparat odpeljite k svojemu trgovcu oziroma na podjetje Miele. Za izbris morebitnih osebnih podatkov, shranjenih v aparatu, ki ga boste odstranili, ste po zakonu odgovorni sami. Po zakonu ste dolžni iz aparata brez poškodb odstraniti stare baterije in akumulatorje ter lučke, ki niso fiksno zaprti in jih lahko odstranite nepoškodovane. Odnosite jih na ustrezna zbirna mesta, kjer jih lahko brezplačno oddate. Prosimo vas, da do odvoza starega aparata poskrbite za varnost otrok.

Pregled nape

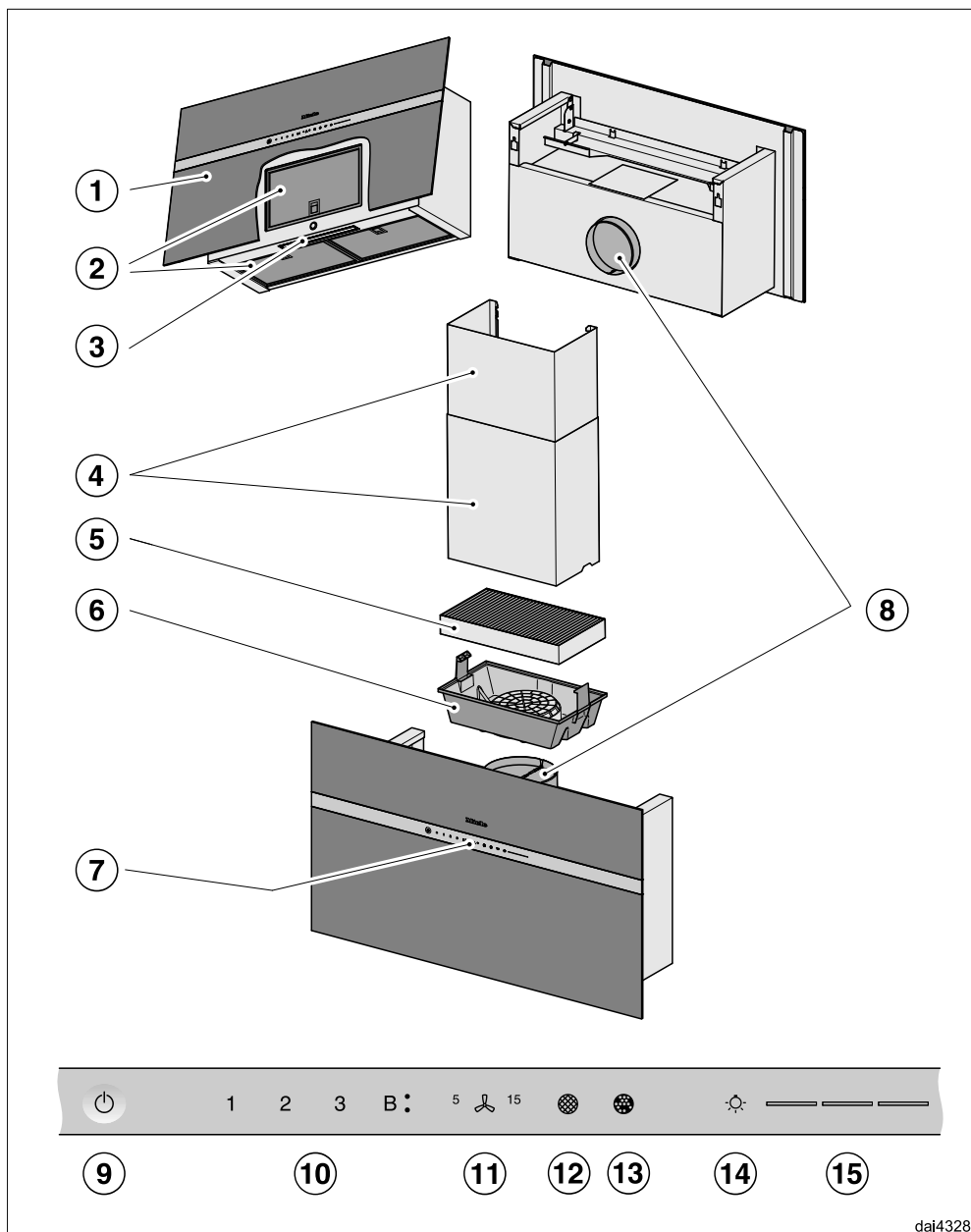

dal4328

- ① Zaslon za soparo
- ② Maščobni filter
- ③ Osvetlitev kuhalnih polj
- ④ Kamin
Dodatna oprema
Samo pri delovanju z odvodom zraka
- ⑤ Filter z aktivnim ogljem
Za enkratno uporabo ali obnovljiv
Dodatna oprema za delovanje s kroženjem zraka
- ⑥ Kasetna filtra z aktivnim ogljem
- ⑦ Upravljalni elementi
- ⑧ Priključek za odzračevalni vod
Odvod zraka lahko speljete proti zadnji strani ali navzgor.
Pri delovanju s kroženjem zraka lahko odzračevalni vod speljete samo navzgor.
- ⑨ Senzorska tipka za vklop in izklop kuhinjske nape
- ⑩ Senzorske tipke za vklop in izklop ventilatorja in nastavitve moči ventilatorja
- ⑪ Senzorska tipka za delovanje po končanem kuhanju
- ⑫ Senzorska tipka za števec delovnih ur maščobnih filtrov
- ⑬ Senzorska tipka za števec delovnih ur filtra z aktivnim ogljem
- ⑭ Senzorska tipka za vklop in izklop ter spreminjanje jakosti osvetlitve kuhalnih polj
- ⑮ Senzorske tipke za izbiro in prikaz stopenj osvetlitve

Opis delovanja

Ovisno od izvedbe nape so možne naslednje funkcije:

Delovanje z odvodom zraka



Zrak, ki ga napa vsesa, se prečisti preko maščobnih filtrov in se odvede iz zgradbe na prosto.

Delovanje s kroženjem zraka

(s filtrom z aktivnim ogljem kot dodatno opremo, glejte „Tehnični podatki“)



Zrak, ki ga napa vsesa, se prečisti ob prehodu skozi maščobne filtre in dodatno še skozi filter z aktivnim ogljem. Na koncu se zrak vrne v kuhinjo.

da10194a

da10194b

Pisanje po sprednji stranici aparata (Blackboard)

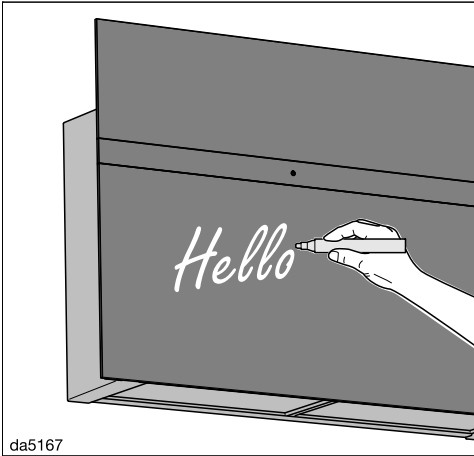

Na sprednjo stranico aparata iz satiniranega varnostnega stekla lahko pišete in rišete. Na njej lahko na primer pustite sporočila za druge družinske člane.

Priporočamo vam, da stekleno površino pred prvim pisanjem v celoti očistite s krpo iz mikrovlakn za steklo in mlačno vodo. Na koncu jo obrišite z mehko krpo.

⚠ Nevarnost poškodb zaradi pisanja z napačnimi pripomočki. Po stekleni površini nikoli ne pišite s kemičnim svinčnikom, barvicami ali navadnim svinčnikom, korekturnim svinčnikom, voščenkami, oljnimi kredami, flomastri (npr. permanentnimi markerji, označevalci besedila, vodoodpornimi pisali ipd.). Tovrstna pisala le stežka odstranite s površine ali pa jih sploh ne morete odstraniti. Za pisanje uporabljajte samo priporočene izdelke, saj te zlahka zbršete s stekla.

Za pisanje priporočamo naslednje izdelke:

- pisala s tekočo kredo (dodatna oprema)
- običajne krede za stenske table

⚠ Nevarnost poškodbe zaradi nepravilnega čiščenja. Steklena površina se lahko zabarva in spremeni, če jo točkovno čistite, na suho odstranjujete umazanijo ali uporabite neprimerno čistilno sredstvo. Upoštevajte napotke v poglavju „Čiščenje in vzdrževanje“, da boste ohranili optimalne lastnosti steklene površine.

Prvi zagon



Izbira delovanja z odvodom zraka ali s kroženjem zraka

Kuhinjska napa je primerna za delovanje z odvodom zraka in s kroženjem zraka. Moč ventilatorja se prilagodi izbranemu načinu delovanja. Tovarniško je nastavljeno delovanje s kroženjem zraka. Za delovanje z odvodom zraka morate kuhinjsko napo preklopiti.

Napo preklopite na delovanje z odvodom zraka tako, da deaktivirate števec delovnih ur za filter z aktivnim ogljem.

■ Dotaknite se tipke za vklop/izklop .

Vsi simboli svetijo z zmanjšano svetlostjo.

■ Pritisnite in zadržite tipko za delovanje po končanem kuhanju , dokler ne zasvetita simbola maščobnega filtra  in filtra z aktivnim ogljem .

■ Dotaknite se simbola filtra z aktivnim ogljem .

Simbol filtra z aktivnim ogljem  in eden od prikazov stopenj moči ventilatorja utripata.

■ Dotaknite se tipke **B**.

■ Postopek potrdite s tipko za filter z aktivnim ogljem .

Vse kontrolne lučke ugasnejo.

Delovanje z odvodom zraka je nastavljeno.

Če postopka v roku štirih minut po nastavitvi ne potrdite, se ohrani prejšnja nastavitvev.

Aktiviranje funkcije Miele@home

Pogoj:

- WLAN-omrežje,
- aplikacija Miele,
- Miele uporabniški račun.
Uporabniški račun lahko ustvarite v aplikaciji Miele.

Vaša kuhinjska napa je opremljena z integriranim WLAN-modulom. Kuhinjsko napo povežite v domače omrežje WLAN. S tem omogočite, da kuhinjsko napo nato upravljate z aplikacijo Miele.

Če je vaša kuhalna plošča Miele prav tako povezana v domače WLAN-omrežje, lahko uporabljate avtomatsko krmiljenje nape s funkcijo Con@ctivity.

Prepričajte se, da je na mestu namestitve kuhinjske nape na voljo dovolj močan signal vašega omrežja WLAN.

Povezavo z domačim WLAN-omrežjem lahko vzpostavite z aplikacijo Miele ali prek WPS-ja.

Razpoložljivost sistema Miele@home

Uporaba aplikacije Miele je odvisna od razpoložljivosti storitve Miele@home v vaši državi.

Storitev Miele@home ni na voljo v vseh državah.

Informacije o razpoložljivosti so objavljene na spletni strani www.miele.com.

Aplikacija Miele

Aplikacijo Miele si lahko brezplačno naložite v trgovini Apple App Store® ali Google Play™.



Povezava z aplikacijo

Povezavo lahko vzpostavite z aplikacijo Miele.

- Na svojo mobilno končno napravo namestite aplikacijo Miele.

Za prijavo potrebujete:

1. geslo svojega omrežja WLAN
2. geslo svoje nape

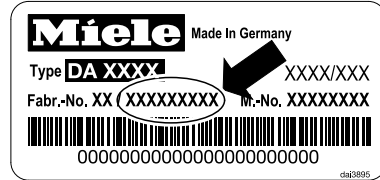

Geslo nape je zadnjih devet števil serijske številke, ki je navedena na napisni ploščici.

Napisna ploščica je vidna, ko odstranite maščobne filtre.



- Začnite prijavo aparata v aplikaciji. Sledite korakom za prijavo.



Ko se pojavi zahteva, da aktivirate WLAN nape, ravnajte na naslednji način:

Prvi zagon

- Dotaknite se tipke za vklop/izklop .

Vsi simboli svetijo z zmanjšano svetlostjo.



- Pritisnite in zadržite tipko za delovanje po končanem kuhanju , dokler ne zasvetita simbola maščobnega filtra  in filtra z aktivnim ogljem .



- Dotaknite se tipke **2**.

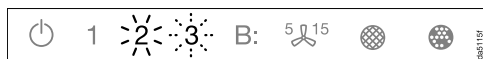

Tipka **2** neprekinjeno sveti, tipka **3** pa utripa.

Kuhinjska napa bo v naslednjih dveh minutah pripravljena za povezavo.



- Sledite nadaljnjim korakom v aplikaciji.

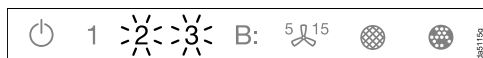

Ko je povezava uspešno vzpostavljena, tipki **2** in **3** neprekinjeno svetita.



- Zapustite povezovalni način nape, tako da se dotaknete tipke za delovanje po končanem kuhanju .

Zdaj lahko napo upravljate z aplikacijo.



Povezava prek WPS

Vaš usmerjevalnik WLAN mora podpirati WPS (WiFi Protected Setup).

- Dotaknite se tipke za vklop/izklop .

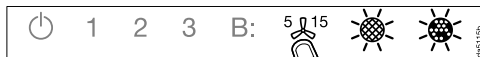
Vsi simboli svetijo z zmanjšano svetlostjo.



- Pritisnite in zadržite tipko za delovanje po končanem kuhanju , dokler ne zasvetita simbola maščobnega filtra  in filtra z aktivnim ogljem .



- Dotaknite se tipke **2**.



Tipka **2** neprekinjeno sveti, tipka **3** pa utripa.

Povezavo WLAN morate hkrati vzpostaviti na napi in usmerjevalniku WPS.

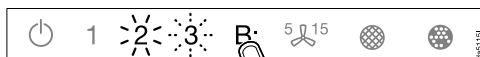

- Po nekaj sekundah pritisnite tipko **B** na napi.

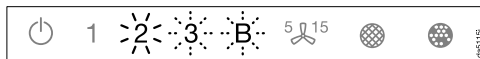

Čez nekaj trenutkov začne tipka **2** neprekinjeno svetiti, tipki **3** in **B** pa utripata.

Napa bo v naslednjih dveh minutah pripravljena za povezavo.



- Vzpostavite povezavo WPS na usmerjevalniku WLAN.



Ko je povezava uspešno vzpostavljena, tipki **2** in **3** neprekinjeno svetita.

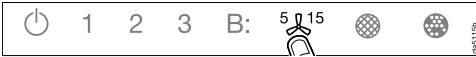

- Zapustite povezovalni način nape, tako da se dotaknete tipke za delovanje po končanem kuhanju .

Zdaj lahko napo upravljate z aplikacijo.

Če povezave ni mogoče vzpostaviti, morda niste dovolj hitro aktivirali WPS na svojem usmerjevalniku. Ponovno izvedite zgoraj opisane korake.

Nasvet: Če vaš usmerjevalnik WLAN ne omogoča povezave prek sistema WPS, uporabite povezavo prek aplikacije Miele.

Odjava WLAN (ponastavitev na tovarniško nastavitev)

Če želite vzpostaviti novo povezavo WLAN, morate najprej prekiniti obstoječo povezavo WLAN.

- Dotaknite se tipke za vklop/izklop .

Vsi simboli svetijo z zmanjšano svetlostjo.



- Pritisnite in zadržite tipko za delovanje po končanem kuhanju , dokler ne zasvetita simbola maščobnega filtra in filtra z aktivnim ogljem .

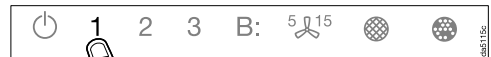

- Dotaknite se tipke **1**.

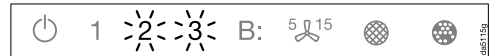

Ko je povezava WLAN vzpostavljena, tipki **2** in **3** neprekinjeno svetita.

Napa bo v naslednjih dveh minutah pripravljena za prekinitev povezave.

Prvi zagon

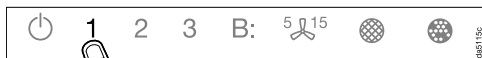

- Dotaknite se tipke **1**.

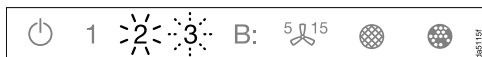

Tipka **2** neprekinjeno sveti, tipka **3** pa utripa.

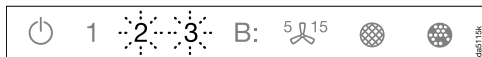

Po nekaj sekundah začneta tipki **2** in **3** utripati. Povezava je prekinjena.



- Zapustite odjavni način nape, tako da se dotaknete tipke za delovanje po končanem kuhanju **5** ¹⁵.

Povezava WLAN je prekinjena. Zdaj lahko vzpostavite novo povezavo.

Aktiviranje funkcije Con@ctivity

Con@ctivity je ime za neposredno komunikacijo med električno kuhhalno ploščo Miele in kuhinjsko napo Miele. Omogoča avtomatsko krmiljenje nape glede na stanje delovanja samostojne električne kuhhalne plošče Miele.

- Ko vklopite kuhhalno polje, se samodejno vklopita osvetlitev kuhhalnih polj in čez kratek čas še ventilator nape.
- Med kuhanjem napa avtomatsko izbere ustrezno stopnjo moči ventilatorja. Ta je odvisna od števila vklopljenih kuhhalnih polj in nastavljene stopnje moči kuhanja.
- Po kuhanju ventilator in osvetlitev kuhhalnih polj še nekaj časa delujeta, nato pa se avtomatsko izklopita.

Podrobnejše informacije o funkciji najdete v poglavju „Upravljanje“.

Con@ctivity prek domačega WLAN-omrežja (Con@ctivity 3.0)

Pogoj:

- Domače omrežje WLAN
- Kuhalna plošča Miele, ki omogoča brezžično povezavo

- Napo in kuhavno ploščo povežite v domače WLAN-omrežje (glejte odstavek „Aktiviranje funkcije Miele@home“).

Funkcija Con@ctivity se avtomatsko aktivira.

Con@ctivity prek neposredne brezžične povezave (Con@ctivity 3.0)

Pogoj:



- Kuhalna plošča Miele, ki omogoča brezžično povezavo

Če nimate domačega omrežja, lahko vzpostavite neposredno povezavo med kuhavno ploščo in napo.

- Dotaknite se tipke za vklop/izklop .

Vsi simboli svetijo z zmanjšano svetlostjo.



- Pritisnite in zadržite tipko za delovanje po končanem kuhanju , dokler ne zasvetita simbola maščobnega filtra  in filtra z aktivnim ogljem .



- Dotaknite se tipke **3**.



Tipka **2** neprekinjeno sveti, tipka **3** pa utripa.

Kuhinjska napa bo v naslednjih dveh minutah pripravljena za povezavo.

Prvi zagon

- Zaženite vzpostavljanje brezžične povezave na kuhalni plošči. Informacije o tem postopku najdete v navodilih za uporabo kuhalne plošče.



Ko je povezava uspešno vzpostavljena, tipki **2** in **3** neprekinjeno svetita.

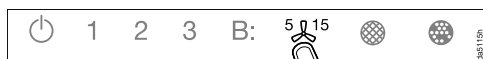

- Zapustite povezovalni način nape, tako da se dotaknete tipke za delovanje po končanem kuhanju 5 15.

Funkcija Con@ctivity je zdaj aktivirana.

Če je vzpostavljena neposredna WLAN-povezava, kuhalne plošče in nape ne morete povezati v domače omrežje. Če ju pozneje želite povezati v domače omrežje, morate najprej prekiniti neposredno povezavo med kuhalno ploščo in nabo (glejte odstavek „Odjava WLAN“).

Ponovitev povezovanja



Če povezava ni mogoča, utripata **2** in **3** ali pa kuhinjska napa prekine postopek.

- Prekinite povezavo na nabi (glejte odstavek „Odjava WLAN“) in na kuhalni plošči.
- Ponovite postopek povezovanja.

Uporaba (avtomatsko delovanje)

Če je aktivirana funkcija Con@ctivity, napa vedno deluje avtomatsko (glejte poglavje „Prvi zagon“, odstavek „Aktiviranje funkcije Con@ctivity“).

Če želite napa upravljati ročno, upoštevajte napotke v poglavju „Uporaba (ročno upravljanje)“, odstavek „Kuhanje brez funkcije Con@ctivity“.

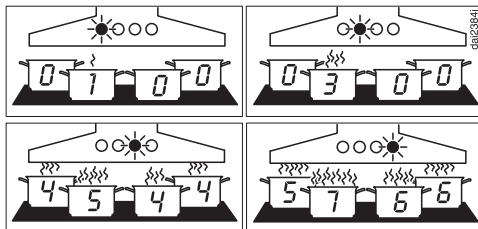

Primeri za stopnje moči ventilatorja od 1 do B

- Odprite zaslon za soparo.

Če je zaslon za soparo odprt, dosežete optimalno odsesavanje kuhinjske sopare.

Kuhanje s funkcijo Con@ctivity (avtomatsko delovanje)

- Vključite kuhalno ploščo in nastavite zeleno stopnjo moči.

Osvetlitev kuhalnih polj se vklopi.

Čez nekaj sekund se vklopi ventilator, najprej s stopnjo moči 2 in takoj nato s stopnjo moči 1.

Med kuhanjem napa avtomatsko izbere ustrezno stopnjo moči ventilatorja.

Pri tem je odločilna skupna moč vklopljenih kuhalnih polj, torej njihovo število in izbrane stopnje moči.

Če izberete višjo stopnjo moči kuhalnega polja ali vklopite več kuhalnih polj, napa poveča stopnjo moči ventilatorja.

Če stopnjo moči kuhalnega polja zmanjšate ali izklopite kuhalna polja, bo napa prav tako prilagodila stopnjo moči ventilatorja.

Reakcijski čas

Napa se odzove z zamikom, saj sprememba stopnje moči na kuhalni plošči ne povzroči takojšnje spremembe količine sopare.

Ker kuhalna plošča pošilja napi informacije v intervalih, lahko tudi zaradi tega pride do zamika.

Reakcija sledi v roku nekaj sekund ali minut.

Uporaba (avtomatsko delovanje)

Postopek pečenja

- Eno od kuhalnih polj vklopite na najvišji stopnji moči, npr. da segrejete posodo pred pečenjem. Pribl. 10 sekund do 4 minute po tem preklopite na nižjo nastavitev (60 sekund do 5 minut pri kuhalni plošči Highlight).

Napa prepozna postopek pečenja.

Napa se vklopi in se po tem, ko preklopite kuhalno polje na nižjo nastavitev, preklopi na stopnjo moči ventilatorja 3 in to stopnjo ohrani pribl. 5 minut.

Nato se stopnja moči ventilatorja ponovno določi prek funkcije Con@ctivity.

Če želite, lahko predčasno ročno nastavite drugo stopnjo moči.

Izklop

- Izklopite vsa kuhalna polja.

Ventilator nape v naslednjih nekaj minutah postopoma zmanjšuje moč in se na koncu izklopi.

S tem se zrak v kuhinji temeljito očisti sopare in vonjav.

- S stopnje Booster se ventilator takoj preklopi na stopnjo 3.
- Če ventilator deluje s stopnjo 3, se po pribl. 1 minuti preklopi na stopnjo 2.
- S stopnje 2 se po 2 minutah preklopi na stopnjo 1.
- Po 2 minutah na stopnji 1 se ventilator izklopi.
- Čez nadaljnjih 30 sekund se izklopi še osvetlitev kuhalnih polj.

Postopek kuhanja je končan.

Začasna opustitev avtomatskega delovanja

Med kuhanjem lahko začasno opustite avtomatsko delovanje nape, tako da

- ročno izberete drugo stopnjo moči ventilatorja ali
- ročno izklopite napo ali
- aktivirate funkcijo delovanja nape po končanem kuhanju . Ventilator se v tem primeru po izbranem času izklopi. Lučka še naprej sveti.

Funkcije nape lahko zdaj upravljate ročno (glejte poglavje „Uporaba (ročno upravljanje)“).

Vrnitev v avtomatski način delovanja

Napa se vrne v avtomatski način delovanja, če

- se po ročni izbiri stopnje moči ventilatorja pribl. 5 minut ne dotaknete nobenega upravljalnega elementa ali
- ročno izbrana stopnja moči ventilatorja ponovno ustreza avtomatski ali
- sta ventilator nape in kahalna plošča vsaj 30 sekund izklopljena. Ob naslednjem vklopu kahalne plošče se ponovno zažene avtomatsko delovanje.

Na voljo je tudi možnost, da napa ročno upravljate ves čas postopka kuhanja.

- Ventilator nape vklopite **pred** kahalno ploščo.

Če sta bili napa in kahalna plošča po kuhanju izklopljeni vsaj 30 sekund, se ob naslednjem vklopu kahalne plošče ponovno zažene avtomatsko delovanje.

Uporaba (ročno upravljanje)

Kuhanje brez funkcije Con@ctivity (ročno upravljanje)

Napo ročno upravljate v primeru, da

- funkcija Con@ctivity ni aktivirana.
- ste začasno dezaktivirali funkcijo Con@ctivity (glejte poglavje „Uporaba (avtomatsko delovanje)“, odstavek „Začasna opustitev avtomatskega delovanja“).

- Odprite zaslon za soparo.

Če je zaslon za soparo odprt, dosežete optimalno odsesavanje kuhinjske sopare.

Vklop ventilatorja

Takoj ko začnete kuhati, vklopite ventilator. Tako bo napa odvajala soparo že od samega začetka.

Za rahlo do močno izhajanje sopare in vonjev med kuhanjem so vam na voljo stopnje moči **1** do **3**.

Za prehodno zelo močno izhajanje sopare in razvoj vonjev, npr. ko jedi na hitro popečete, izberite stopnjo **B** kot stopnjo Booster.

- Dotaknite se tipke za vklop/izklop (⏻).

Vsi simboli svetijo z zmanjšano svetlostjo.

- Dotaknite se ene izmed tipk od **1** do **B**.

Ventilator se vklopi na zeleno stopnjo.

Izbira druge stopnje Booster

- Če izberete stopnjo Booster, sveti simbol **B.** Če želite še večjo stopnjo moči ventilatorja, se ponovno dotaknite tipke **B**.

Zasveti simbol **B.**

Aktivirana je druga stopnja Booster. Zmogljivost pretoka zraka se kratkotrajno poveča.

Preklop s stopenj Booster

Če je aktivirana funkcija Powermanagement (prednastavljeno), se prva stopnja Booster **B.** po petih minutah avtomatsko preklopi na stopnjo **3**.









Druga stopnja Booster **B.** se preklopi po dveh minutah (tudi pri dezaktivirani funkciji Powermanagement).

Izbira časa delovanja po končanem kuhanju

Pustite, da ventilator deluje še nekaj minut po končanem kuhanju. Zrak v kuhinji se temeljito očisti sopare in vonjav.

Tako preprečite kopičenje ostankov v kuhinjski napi in posledične neprijetne vonje.

Funkcija delovanja po končanem kuhanju poskrbi, da se ventilator po določenem izbranem času samodejno izklopi.

- Po kuhanju se pri vklopljenem ventilatorju dotaknite tipke za delovanje po končanem kuhanju ⁵¹⁵
- 1-krat: ventilator se izklopi po 5 minutah (sveti lučka  **5**).
- 2-krat: ventilator se izklopi po 15 minutah (sveti lučka  **15**).
- Če ponovno pritisnete tipko za delovanje po končanem kuhanju ⁵¹⁵, ventilator ostane vklopljen (lučka ⁵¹⁵ ugasne).

Izklop ventilatorja

- Če se ponovno dotaknete aktivne stopnje moči, se ventilator izklopi.

Vklop in zatemnitev osvetlitve kuhalnih polj



Osvetlitev kuhalnih polj lahko vklopite ali izklopite ter nastavljate njeno jakost neodvisno od ventilatorja.

- Dotaknite se tipke za vklop/izklop .

Vsi simboli svetijo z zmanjšano svetlostjo.

- Na kratko se dotaknite tipke za osvetlitev .

Osvetlitev se vklopi na največjo možno jakost. Svetijo vse tri črtice poleg tipke za osvetlitev .

- Pri vključeni osvetlitvi zadržite tipko za osvetlitev . Jakost svetlobe se polagoma manjša, dokler ne izpustite tipke.
- Ob ponovnem pritisku na tipko za osvetlitev  se jakost svetlobe povečuje, dokler tipke ne izpustite.
- Alternativno pa lahko izberete eno izmed treh stopenj svetlosti z dotikom črtic poleg tipke za osvetlitev .

Izklop osvetlitve kuhalnih polj

- Če se ponovno dotaknete tipke za osvetlitev , se osvetlitev kuhalnih polj izklopi.

Uporaba (ročno upravljanje)

Funkcija Powermanagement

Napa je opremljena s funkcijo Powermanagement. Njena naloga je varčevanje z energijo. Skrbi za to, da se ventilator avtomatsko preklopi na nižjo stopnjo, osvetlitev pa se izklopi.

- Če je izbrana stopnja ventilatorja Booster, se po 5 minutah avtomatsko preklopi na stopnjo 3.
- S stopenj 3, 2 ali 1 se po 2 urah preklopi za eno stopnjo in nato vsakih 30 minut do izklopa.
- Vključena osvetlitev kuhalnih polj se po 12 urah avtomatsko izklopi.

Varnostni izklop

Če je funkcija Powermanagement dezaktivirana, se ventilator in osvetlitev kuhalnih polj po 12 urah avtomatsko izklopita.

- Za ponovni vklop pritisnite tipko za vklop/izklop .

Spreminjanje nastavitve števca delovnih ur za maščobni filter





Števec delovnih ur lahko prilagodite svojim kuharskim navadam.

Tovarniško je nastavljen interval čiščenja 30 ur.

- Če veliko pečete in cvrete, je priporočljivo izbrati krajši čas delovanja – 20 ur.
- Krajši interval za čiščenje je smiselno nastaviti tudi v primeru, če kuhate le občasno. Tako boste preprečili, da bi se nakopičena maščoba strdila in otežila čiščenje.
- Če redno kuhate z zelo malo maščobe, lahko izberete daljši interval za čiščenje. Izbirate lahko med 40 ali 50 urami.

- Dotaknite se tipke za vklop/izklop .

Vsi simboli svetijo z zmanjšano svetlostjo.

- Pritisnite in zadržite tipko za delovanje po končanem kuhanju , dokler ne zasvetita simbola maščobnega filtra  in filtra z aktivnim ogljem .
- Dotaknite se simbola maščobnega filtra .

Simbol maščobnega filtra  in eden izmed prikazov stopenj moči ventilatorja utripata.

Prikazi od **1** do **B** kažejo nastavljeni čas:

prikaz 1	20 ur
prikaz 2	30 ur
prikaz 3	40 ur
prikaz B	50 ur

- Z dotikom ustrezne številke izberite želeni čas.
- Postopek potrdite s tipko za maščobni filter . Če postopka v roku štirih minut po nastavitvi ne potrdite, se ohrani prejšnja nastavitvev.

Spreminjanje nastavitev

Spreminjanje nastavitve ali dezaktiviranje števec delovnih ur za filter z aktivnim ogljem

Filter z aktivnim ogljem je potreben za delovanje nape s kroženjem zraka.





Števec delovnih ur lahko prilagodite svojim kuharskim navadam.

Za delovanje z odvodom zraka ga morate dezaktivirati.

Tovarniško je nastavljen interval zamenjave 180 ur.

- Dotaknite se tipke za vklop/izklop .

Vsi simboli svetijo z zmanjšano svetlostjo.

- Pritisnite in zadržite tipko za delovanje po končanem kuhanju , dokler ne zasvetita simbola maščobnega filtra  in filtra z aktivnim ogljem .
- Dotaknite se simbola filtra z aktivnim ogljem .

Simbol filtra z aktivnim ogljem  in eden od prikazov stopenj moči ventilatorja utripata.

Prikazi od **1** do **B** kažejo nastavljeni čas:

prikaz 1	120 ur
prikaz 2	180 ur
prikaz 3	240 ur
prikaz B	dezaktivirano

- Z dotikom ustrezne številke izberite zeleni čas.
- Postopek potrdite s tipko za filter z aktivnim ogljem . Če postopka v roku štirih minut po nastavitvi ne potrdite, se ohrani prejšnja nastavitve.

Dezaktivacija funkcije Powermanagement



Upoštevajte, da dezaktivacija te funkcije lahko vodi v večjo porabo energije.



Dezaktivacija/aktivacija funkcije Powermanagement

- Dotaknite se tipke za vklop/izklop .

Vsi simboli svetijo z zmanjšano svetlostjo.

- Pritisnite in zadržite tipko za delovanje po končanem kuhanju .

Čez nekaj sekund zasvetita simbola maščobnega filtra  in filtra z aktivnim ogljem , po nadaljnjih petih sekundah zasveti **1** v prikazu stopenj moči ventilatorja.

- Nato se zaporedoma dotaknite
 - tipke za osvetlitev ,
 - tipke **1** in ponovno
 - tipke za osvetlitev .

Ko je funkcija Powermanagement aktivirana, prikaza **1** in **B** neprekinjeno svetita.

Ko je dezaktivirana, prikaza **1** in **B** utripata.

- Za dezaktivacijo funkcije Powermanagement se dotaknite tipke **1**.

Prikaza **1** in **B** utripata.

- Za aktivacijo se dotaknite tipke **B**.

Prikaza **1** in **B** neprekinjeno svetita.

- Postopek potrdite s tipko za delovanje po končanem kuhanju .

Vse lučke ugasnejo.

Če postopka ne potrdite v roku 4 minut, se ohrani prejšnja nastavitvev.



Zvočni signal ob dotiku senzorske tipke

Kadar izberete funkcijo s senzorsko tipko, v potrditev zazveni kratek zvočni signal.

Zvočni signal lahko izklopite.

- Dotaknite se tipke za vklop/izklop .

Vsi simboli svetijo z zmanjšano svetlostjo.

- Pritisnite in zadržite tipko za delovanje po končanem kuhanju ⁵1¹⁵, dokler ne zasvetita simbola maščobnega filtra  in filtra z aktivnim ogljem .
- Dotaknite se tipke **B**.

Zvočni signal je izklopljen.

- Če želite ponovno vklopiti zvočni signal, postopajte na enak način.

Če je bila kuhinjska napa izključena iz električnega omrežja ali če je prišlo do izpada električne energije, je zvočni signal ponovno vklopljen ne glede na zadnjo nastavitvev.

Nasveti za varčevanje z energijo

Ta kuhinjska napa deluje zelo učinkovito in energetsko varčno. Naslednji ukrepi vam lahko pomagajo pri varčni uporabi:

- Med kuhanjem poskrbite za dobro prezračevanje kuhinje. Če med delovanjem z odvodom zraka v prostor ne priteka dovolj svežega zraka, delovanje nape ni učinkovito in je glasnejše.
- Kuhajte na čim nižji stopnji moči. Manj sopare pomeni tudi nižjo stopnjo moči nape in s tem manjšo porabo energije.
- Filtre očistite oz. zamenjajte v rednih časovnih intervalih. Če so filtri zelo umazani, predstavljajo higiensko tveganje, zmanjša pa se tudi zmogljivost nape in poveča nevarnost požara.
- Uporabite funkcijo Con@ctivity. Napa se avtomatsko vklopi in izklopi. Napa izbere optimalno stopnjo moči za situacijo kuhanja in tako poskrbi za majhno porabo energije.
- Če napa upravljate ročno, upoštevajte naslednje:
 - Preverite, katera stopnja moči ventilatorja nape je nastavljena. Največkrat zadostuje nizka stopnja moči. Stopnjo Booster uporabite samo, kadar je res potrebno.
 - Če med kuhanjem nastaja veliko sopare, že predčasno nastavite višjo stopnjo delovanja. To je bolj učinkovito, kot če poskušate z dolgim delovanjem nape zajeti soparo, ki se je že razporedila po kuhinji.
 - Pazite, da napa po končanem kuhanju spet izklopite. Če želite iz zraka v prostoru po kuhanju odstraniti preostale vonje in soparo, izkoristite funkcijo delovanja po končanem kuhanju. Ventilator se v tem primeru avtomatsko izklopi po izbranem času.

 Napo pred vsakim vzdrževalnim delom in čiščenjem ločite od električnega omrežja (glejte poglavje „Varnostna navodila in opozorila“).

Ohišje

Splošno

 Površine nape in upravljalni elementi so občutljivi za razenje. Zato upoštevajte naslednje napotke za čiščenje.

- Vse površine in upravljalne elemente lahko očistite le z gobasto krpo, sredstvom za ročno pomivanje posode in s toplo vodo.
- Na koncu obrišite površine z mehko krpo.

Ne uporabljajte

- čistilnih sredstev, ki vsebujejo sodo, kisline, klor ali razredčila,
- abrazivnih čistilnih sredstev, npr. praškov in emulzij za drgnjenje, grobih gobic, kot so gobice za čiščenje loncev, ali rabljenih gobic, ki vsebujejo ostanke teh sredstev.

Posebni nasveti za nape z ohišjem, ki je prevlečeno z barvo

Čiščenje povzroči drobne praske na površini, ki so pri določeni osvetlitvi prostora lahko vidne.

Posebni nasveti za stekleno sprednjo stranico (Blackboard)

- Za čiščenje steklenih površin uporabljajte gospodinjsko čistilno sredstvo za steklo.

Če uporabite čistilo za steklo z dodatki, npr. limone ali podobnega, se po celotni površini ustvarijo proge. Uporabite rahlo alkoholno čistilo brez dodatkov.

Maščobna filtra

 Nevarnost požara
Filtri, v katerih se nakopiči preveč maščobe, so gorljivi!
Filtre čistite v rednih časovnih intervalih.

Kovinska maščobna filtra za večkratno uporabo v napi zadržita trdne delce v sopari, ki nastaja med kuhanjem (maščobo, prah itd.), in na ta način preprečujeta, da bi se kuhinjska napa umazala.

Maščobne filtre morate čistiti v rednih časovnih presledkih.

Zelo umazani maščobni filtri zmanjšajo zmogljivost odsesavanja in povzročijo močnejšo umazanost nape in kuhinje.

Čiščenje in vzdrževanje

Interval čiščenja

Maščoba, ki se kopiči v filtru, se v daljšem časovnem obdobju strdi in oteži čiščenje. Zato vam priporočamo, da maščobne filtre očistite vsake 3–4 tedne.

Števec delovnih ur vas opomni na redno čiščenje maščobnih filtrov, tako da zasveti simbol maščobnega filtra .

Odstranjevanje maščobnega filtra

 Filter vam pri delu lahko pade iz rok.

To lahko povzroči poškodbe filtra in kuhalne plošče.

Filter pri delu vedno trdno držite.

Kuhinjska napa je opremljena z enim maščobnim filtrom na sprednji strani za zaslonom za soparo in dvema maščobnima filtroma na spodnji strani. Vedno očistite vse maščobne filtre.

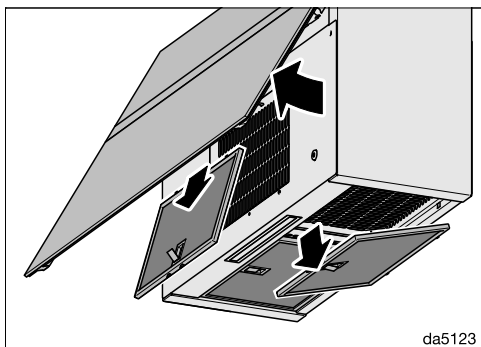

- Odprite zaslon za soparo.
- Odprite zapore maščobnih filtrov, obrnite filtre navzven, jih sprostite iz zatičev in odstranite.

Ročno čiščenje maščobnih filtrov

- Maščobna filtra pomijte s ščetko za pomivanje v topli vodi, ki ste ji dodali blago sredstvo za pomivanje posode. Ne uporabite koncentriranega sredstva za pomivanje.

Neprimerna čistilna sredstva

Neprimerna čistilna sredstva lahko pri redni uporabi povzročijo poškodbe površin filtrov.

Naslednjih čistilnih sredstev ne smete uporabiti:

- čistilnih sredstev za odstranjevanje vodnega kamna,
- praškov za drgnjenje ali abrazivnih emulzij,
- agresivnih univerzalnih čistil in sprejev za topljenje maščobe,
- razpršil za pečice.

Čiščenje maščobnih filtrov v pomivalnem stroju

⚠ Nevarnost poškodb aparata zaradi previsokih temperatur v pomivalnem stroju.

Maščobni filtri se lahko zaradi visokih temperatur tako poškodujejo, npr. deformirajo, da niso več uporabni.

Izberite program, ki ne presega priporočene temperature.

Upoštevajte tudi napotke v navodilih za uporabo pomivalnega stroja.

- Če je le mogoče, maščobne filtre položite navpično ali nekoliko poševno v spodnjo košaro. Pazite, da se pršilna ročica lahko neovirano vrti.
- Uporabite pomivalno sredstvo, običajno za gospodinjstvo.
- Izberite program s temperaturo največ 65 °C.

Nekatera pomivalna sredstva lahko povzročijo trajno spremembo barve notranjih površin maščobnih filtrov. Vendar pa to ne vpliva na delovanje maščobnih filtrov.

Po končanem čiščenju

- Očiščena filtra položite na vpojno podlago, da se osušita.
- Ko odstranite filtra, očistite tudi maščobo z dostopnih delov ohišja. Tako boste preprečili nevarnost požara.
- Ponovno namestite maščobne filtre. Pazite, da je pri vstavljanju maščobnih filtrov zapora obrnjena navzven.

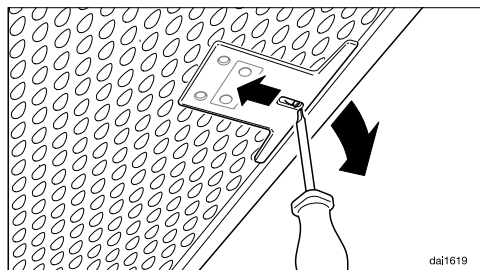

- Če maščobni filter pomotoma vstavite narobe, lahko zaporo sprostite z majhnim izvijačem skozi odprtino.

Ponastavitev števca delovnih ur za maščobni filter

Po čiščenju filtra morate števec delovnih ur ponastaviti na nič.

- Pri vklopljenem ventilatorju se dotaknite tipke za maščobni filter  in jo zadržite pribl. 3 sekunde, dokler ne utripa samo še prikaz 1.

Simbol maščobnega filtra  ugasne.

Zamenjava maščobnih filtrov

Z redno uporabo in čiščenjem se lahko površina filtrov obrabi.

Če na maščobnih filterih opazite poškodbe, jih zamenjajte.

Maščobne filtre lahko kupite na servisu Miele (glejte konec teh navodil za uporabo) ali pri svojem trgovcu z opremo Miele.

Čiščenje in vzdrževanje

Filter z aktivnim ogljem

Pri delovanju s kroženjem zraka je treba poleg maščobnih filtrov vstaviti tudi filter z aktivnim ogljem. Ta filter veže vonje, ki nastajajo med kuhanjem.

Filter z aktivnim ogljem vstavite na zgornjo stran nape.

Vstavljanje/zamenjava filtra z aktivnim ogljem

- Filter z aktivnim ogljem vzemite iz embalaže.

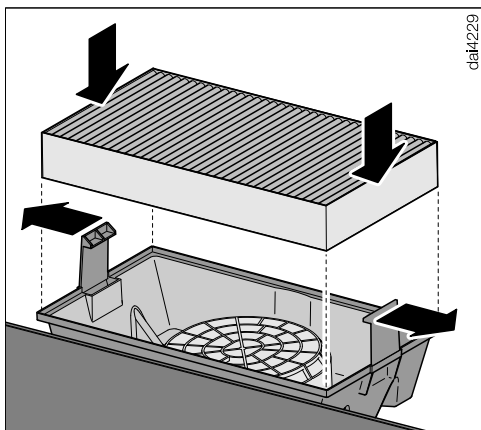

- Filter z aktivnim ogljem vstavite v kaseto.

Kaseta filtra z aktivnim ogljem je že nameščena ali je priložena napi.

Pri inštalaciji upoštevajte priloženi montažni načrt.

Interval zamenjave

- Filter z aktivnim ogljem morate zamenjati, ko njegovo vezanje kuhinjskih vonjev ni več zadovoljivo. Zamenjati ga morate vsaj vsakih 6 mesecev.

Števec delovnih ur vas opomni na redno zamenjavo filtra z aktivnim ogljem, tako da zasveti simbol filtra z aktivnim ogljem .

Ponastavitev števca delovnih ur za filter z aktivnim ogljem

Po zamenjavi filtrov morate števec delovnih ur ponastaviti na nič.

- Pri vklopljenem ventilatorju se dotaknite tipke za filter z aktivnim ogljem  in jo zadržite približno tri sekunde, dokler ne utripa samo še prikaz 1.

Simbol filtra z aktivnim ogljem  ugasne.

Odstranjevanje filtrov z aktivnim ogljem

- Rabljeni filter z aktivnim ogljem odvrzite med gospodinjske odpadke.

Obnovljiv filter z aktivnim ogljem

Za to napo je na voljo obnovljiv filter z aktivnim ogljem. Z regeneracijo v pečici je primeren za večkratno uporabo.

- Pri uporabi upoštevajte pripadajoča navodila za uporabo.

Pred namestitvijo

 Pred namestitvijo upoštevajte vse informacije v tem poglavju in poglavje „Varnostna navodila in opozorila“.

Odstranjevanje zaščitne folije

Za zaščito pred poškodbami med transportom so deli ohišja opremljeni z zaščitno folijo.

- Pred montažo delov ohišja odstranite zaščitno folijo. Snamete jo lahko brez posebnih pripomočkov.

Material za namestitev

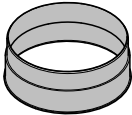

1 priključek za odzračevalni vod
za odvodno cev $\varnothing 150$ mm

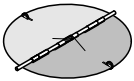

1 zaporna loputa za zunanji zrak
za vgradnjo v odzračevalni nastavek v enoti z motorjem (ne pri delovanju s kroženjem zraka).

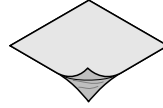

Pokrivna folija
za zatesnitev ohišja

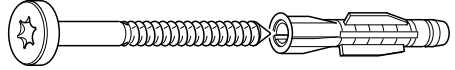

4 vijaki 5 x 60 mm in
4 vložki 8 x 50 mm
za pritrditev na steno

 Vijaki in vložki so primerni za masivne zidove. Za drugačne konstrukcije zidov uporabite ustrezeni material za pritrditev. Pazite, da je stena dovolj nosilna.

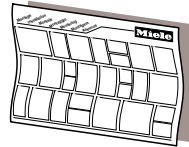

Montažni načrt

Posamezni koraki montaže so opisani na montažnem načrtu.

Inštalacija

Mere aparata

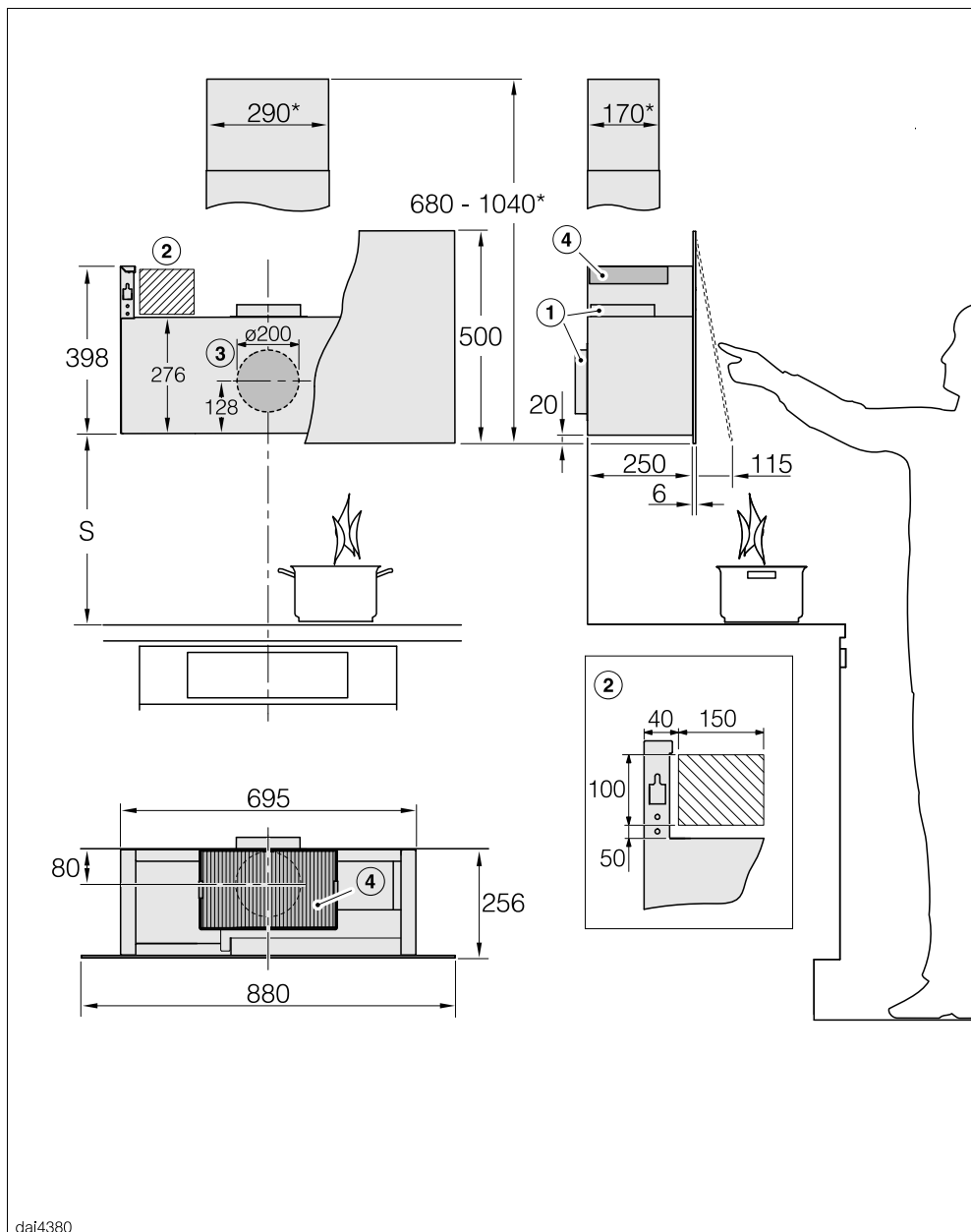

dai4380

Skica ni v merilu.

- ① Odvod zraka navzgor ali nazaj
- ② Priporočeno območje za omrežni priključek
- ③ Odprtina za odvod zraka \varnothing 200 mm, da je odzračevalni vod v steni gibljiv
- ④ Izhodna odprtina za zrak pri kroženju zraka. Razdalja do stropa ali povišja, nameščenega nad aparatom, mora znašati vsaj 300 mm.

Priključek za odvod zraka \varnothing 150 mm

* Inštalacija s kaminom DADC 9000 (dodatna oprema) Upoštevajte možno območje za preboj za odzračevalni vod, ki je prikazano v pripadajoči skici.

Razdalja med aparati za kuhanje in kuhinjsko nape (S)

Pri določanju razdalje med aparatom za kuhanje in spodnjim robom nape upoštevajte podatke proizvajalca aparata za kuhanje. Če v njih ni navedena večja razdalja, upoštevajte naslednje varnostne odmike. Upoštevajte tudi poglavje "Varnostna navodila in opozorila".

Aparat za kuhanje	Razdalja S najmanj
Električna kahalna plošča	450 mm
Električni žar, friteza (električna)	650 mm
Plinska kahalna plošča z več gorilniki skupna moč \leq 12,6 kW, noben izmed gorilnikov $>$ 4,5 kW	650 mm
Plinska kahalna plošča z več gorilniki skupna moč $>$ 12,6 kW in \leq 21,6 kW, noben izmed gorilnikov $>$ 4,8 kW.	760 mm
Plinska kahalna plošča z več gorilniki skupna moč $>$ 21,6 kW, ali eden izmed gorilnikov $>$ 4,8 kW.	ni mogoče
Plinska kahalna plošča z enim gorilnikom, ki ima moč \leq 6 kW	650 mm
Plinska kahalna plošča z enim gorilnikom, ki ima moč $>$ 6 kW in \leq 8,1 kW	760 mm
Plinska kahalna plošča z enim gorilnikom, ki ima moč $>$ 8,1 kW	ni mogoče

Priporočila za montažo

- Pri izbiri višine montaže kuhinjske nape upoštevajte tudi telesno višino uporabnikov. Omogočeno jim mora biti neovirano delo na kuhalni plošči in optimalno upravljanje nape.
- Upoštevajte, da se z večjim odklikom nape od kuhalne plošče zmanjša zajem sopare, ki nastaja pri kuhanju.
- Za optimalen zajem sopare mora biti kuhinjska napa nameščena sredinsko nad kuhalno ploščo in ne sme biti zamaknjena v eno ali drugo stran.
- Mesto za montažo kuhinjske nape mora biti brez težav dostopno. Neoviran dostop mora biti zagotovljen tudi za primer morebitnega potrebnega popravila in demontaže nape. To morate upoštevati na primer pri naročilu omar, polic, stropnih ali okrasnih elementov, ki bodo nameščeni okrog kuhinjske nape.

Skica izvrtin za stensko montažo

- Pri vrtanju lukenj upoštevajte priloženi montažni načrt.

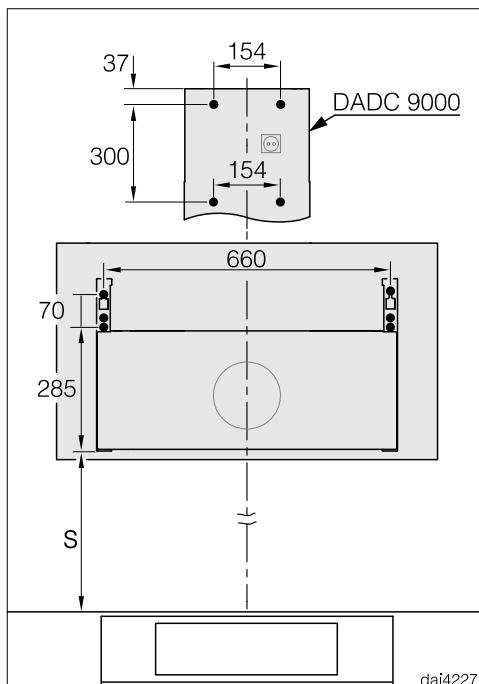

- V primeru vnaprejšnje izdelave hrbtne stene, v kateri morajo biti že izdelane izvrtine za pritrditev, so tu podane mere razdalj med izvrtinami (vijaki \varnothing 5 mm).

Napeljava za odvod zraka

⚠ Pri istočasnem delovanju nape in kurišča, ki za svoje delovanje izkorišča zrak v prostoru, pod določenimi pogoji obstaja nevarnost zastrupitve! Obvezno upoštevajte poglavje „Varnostna navodila in opozorila“. Če ste v dvomih, vam priporočamo, da brezhibno delovanje potrdi pristojna dimnikarska služba.

Za odvodno napeljavo uporabljajte le gladke toge cevi ali gibljive odvodne cevi iz negorljivega materiala.

Da dosežete kar največjo zmogljivost pretoka zraka in čim manj hrupa, upoštevajte naslednje:

- Premer odvodne napeljave ne sme biti manjši, kot je premer priključnega nastavka za odvodno cev (glejte poglavje „Mere aparata“). To velja zlasti pri uporabi ploščatih kanalov.
- Odvodna napeljava mora biti čim krajša in speljana čim bolj naravnost.
- Uporabljajte cevna kolena z velikimi polmeri.
- Odvodna cev ne sme biti upognjena ali stisnjena.
- Vsi spoji morajo biti trdni in zatesnjeni.
- Če so v cevi za odvod zraka lopute, morajo biti te odprte, kadar je kuhinjska napa vklopljena.

Vsaka omejitev toka zraka zmanjša zmogljivost pretoka in poveča hrup med delovanjem nape.

Odvod zraka v dimnik

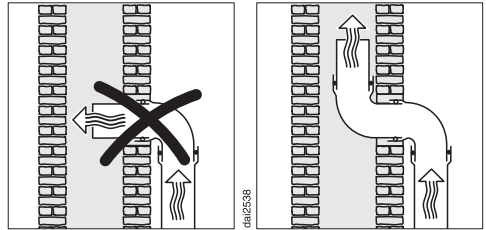

Če je odpadni zrak speljan v dimnik, mora biti izhodni nastavek odvodne cevi obrnjen v smeri toka zraka.

Če je v dimnik speljanih več prezračevalnih naprav, mora biti premer dimnika ustrezno velik.

Inštalacija

Zaporna loputa za zunanji zrak

- V odzračevalnem sistemu uporabite zaporno loputo za zunanji zrak.

Zaporna loputa poskrbi, da med zrakom v prostoru in zunanjim zrakom ni izmenjave, kadar je kuhinjska napa izklopljena.

Če je odpadni zrak speljan na prosto, vam priporočamo, da namestite Mielejev zidni zračnik ali strešni skožnjik (dodatna oprema). Navedena elementa sta opremljena z vgrajeno zaporno loputo.

Za primer, da vaš sistem odvoda zraka ni opremljen z zaporno loputo za zunanji zrak, je kuhinjski napi priložena zaporna loputa.

Zaporno loputo vstavite v izhodni nastavek ventilatorja.

Kondenzat

Če je odvodna napeljava speljana npr. skozi hladne prostore ali podstrešje, lahko v cevi za odvod zraka zaradi temperaturne razlike nastaja kondenzat. Izolirajte odvodno cev, da zmanjšate temperaturno razliko.

Če je odvodna napeljava speljana vodoravno, mora biti padec najmanj 1 cm na meter. Padec preprečuje, da bi kondenzat pritekal v kuhinjsko nabo.

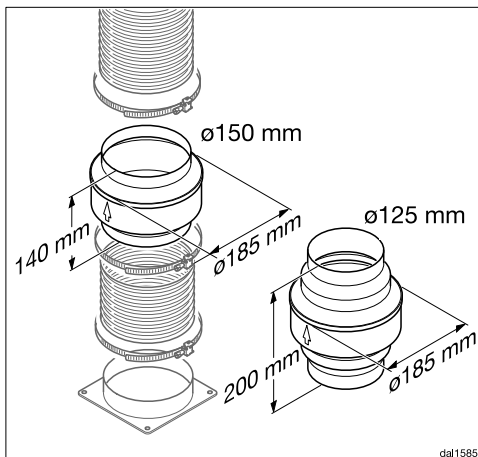

Poleg izolacije odvodne cevi vam priporočamo namestitev zapore za kondenzat, ki vsrka kondenzirano vodo in jo izpari.

Zapore za kondenzat so na voljo kot dodatna oprema za odvodne cevi premera 125 mm ali 150 mm.

Zapora za kondenzat mora biti nameščena navpično in po možnosti tik nad nastavkom za odvod zraka kuhinjske nape. Puščica na ohišju označuje smer izpuha zraka.

Miele ne prevzema odgovornosti za motnje delovanja ali škodo, ki so posledica neustrezne napeljave za odvod zraka.

Dušilnik zvoka

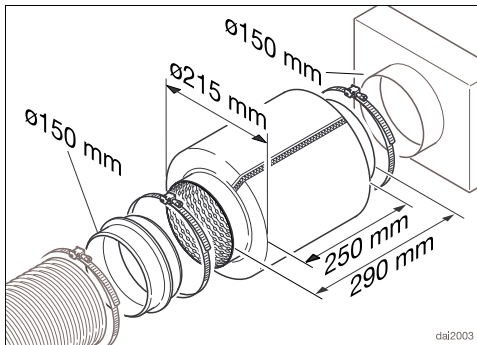

Za dodatno dušenje hrupa lahko v odvodno napeljavo vstavite dušilnik zvoka (dodatna oprema).

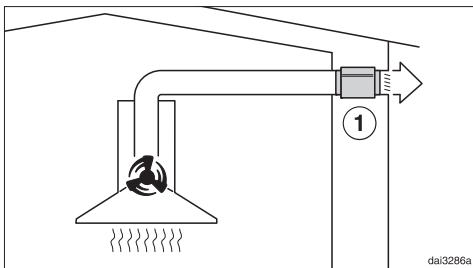

Pri delovanju z odvodom zraka dušilnik zvoka ublaži tako zvok ventilatorja navzven kot tudi zunanji hrup, ki prihaja skozi odvodno napeljavo v kuhinjo (npr. cestni hrup). V ta namen morate dušilnik zvoka namestiti čim bližje pred izhod odvoda zraka ①.

Inštalacija

Električni priključek

Kuhinjska napa je serijsko opremljena z vtičem za enostaven priklop na vtičnico z zaščitnim kontaktom.

Če vtičnica ni dostopna ali če je predviden fiksni priključek, poskrbite, da je na mestu inštalacije na voljo inštalacijski odklopnik za vsak pol.



Nevarnost požara zaradi pregretja.

Delovanje kuhinjske nape, priključene na električni razdelilnik ali podaljšek, lahko vodi do pregrevanja kabla.

Iz varnostnih razlogov ne uporabljajte nobenih razdelilnikov in podaljškov.

Električna napeljava mora biti izvedena po VDE 0100.

Iz varnostnih razlogov priporočamo, da v hišno električno napeljavo, na katero je priključena kuhinjska napa, namestite zaščitno stikalo na diferenčni tok (RCD) tipa .

Poškodovan omrežni priključni kabel lahko zamenjate samo s posebnim priključnim kablom istega tipa (kupite ga lahko na servisu Miele). Zaradi varnosti lahko kabel zamenja samo usposobljen strokovnjak ali osebje servisne službe Miele.

Podatki o nazivni moči in ustrezni zaščiti so navedeni v teh navodilih za uporabo ali na napisni ploščici. Te podatke primerjajte s podatki električnega priključka na mestu postavitve aparata. Če ste v dvomih, se posvetujte z električarjem.

Možno je začasno ali trajno delovanje s priklopom na samostojno napravo za oskrbo z energijo ali tovrstno napravo, ki ni sinhronizirana z omrežjem (npr.

avtonomno omrežje, rezervni sistemi). Pogoj za delovanje je, da naprava za oskrbo z energijo izpolnjuje pogoje EN 50160 ali primerljive. Varnostni ukrepi, predvideni za hišno inštalacijo in ta izdelek Miele, morajo biti tako po funkciji kot načinu delovanja zagotovljeni tudi pri avtonomnem delovanju ali delovanju, ki ni sinhronizirano z omrežjem, ali morajo biti nadomeščeni z ustreznimi enakovrednimi ukrepi v inštalaciji. Kot je na primer opisano v aktualni objavi VDE-AR-E 2510-2.

Na spletni strani www.miele.com/service lahko poiščete informacije o samostojnem odpravljanju motenj in nadomestnih delih Miele.

Kontakt v primeru motenj

Če motnje ne morete odpraviti sami, se obrnite npr. na svojega trgovca z opremo Miele ali na servis Miele.

Servisno službo Miele lahko naročite po spletu na www.miele.com/service.

Kontaktne podatke servisne službe Miele so navedeni na koncu tega dokumenta.

Osebje servisa potrebuje oznako modela in tovarniško številko vašega aparata (Fabr./SN/Nr.). Oba podatka sta navedena na napisni ploščici.

Položaj napisne ploščice

Napisna ploščica je vidna, ko odstranite maščobne filtre.

Garancija

Garancijska doba je 2 leti.

Podrobnejše informacije so navedene v priloženih garancijskih pogojih.

Tehnični podatki

Motor ventilatorja	230 W
Osvetlitev kuhalnih polj	3 W
Skupna priključna moč	233 W
Omrežna napetost, frekvenca	AC 230 V, 50 Hz
Zaščita	10 A
Dolžina priključnega kabla	1,5 m
Teža	20 kg

WLAN-modul

Frekvenčno območje	2,400–2,4835 GHz
Maksimalna moč oddajanja	< 100 mW

Dodatna oprema za delovanje s kroženjem zraka

Filter z aktivnim ogljem DKF 29, DKF 29-S ali DKF 29-R (obnovljiv)

Izjava o skladnosti

Podjetje Miele potrjuje, da je ta kuhinjska napa skladna z Direktivo 2014/53/EU.

Celotno besedilo ES-izjave o skladnosti je dostopno na spletnem naslovu:

- www.miele.si – Izdelki > poiščite želeni izdelek > Datoteke za prenos ali
- <https://miele.si/navodila> (Servis > Iskanje informacij > Navodila za uporabo), nato vnesite ime izdelka ali tovarniško številko.

Napotek za primerjalne teste

Podatek o energijski učinkovitosti mora biti pridobljen pri delovanju z odvodom zraka. Kuhinjska napa je tovarniško nastavljena na delovanje s kroženjem zraka. Na delovanje z odvodom zraka jo preklopite tako, da dezaktivirate števec delovnih ur za filter z aktivnim ogljem (glejte poglavje „Prvi zagon“).

Podatkovna kartica za kuhinjske nape

po delegirani uredbi komisije (EU) št. 65/2014 in uredbi komisije (EU) št. 66/2014

MIELE	
Oznaka modela	DA 9299 W Screen blbo
Letna poraba energije (AEC_{napa})	21,3 kWh/leto
Razred energijske učinkovitosti	A+++
Indeks energijske učinkovitosti (EEI_{napa})	28,6
Učinkovitost pretoka zraka (FDE_{napa})	41,9
Razred učinkovitosti pretoka zraka	
A (najbolj učinkovit) do G (najmanj učinkovit)	A
Učinkovitost osvetljevanja (LE_{napa})	116,7 lx/W
Razred učinkovitosti osvetljevanja	
A (najbolj učinkovit) do G (najmanj učinkovit)	A
Učinkovitost filtriranja maščob	83,7%
Razred učinkovitosti filtriranja maščob	
A (najbolj učinkovit) do G (najmanj učinkovit)	C
Izmerjena stopnja pretoka zraka na točki največje učinkovitosti	405,8 m ³ /h
Pretok zraka (najnižja hitrost)	210 m ³ /h
Pretok zraka (najvišja hitrost)	418 m ³ /h
Pretok zraka (intenzivna ali pospešena nastavitvev)	915 m ³ /h
Največji pretok zraka (Q_{max})	915,0 m ³ /h
Izmerjen zračni tlak na točki največje učinkovitosti	388 Pa
A-utežene emisije zvokovne moči (najnižja hitrost)	38 dB
A-utežene emisije zvokovne moči (najvišja hitrost)	53 dB
A-utežene emisije zvokovne moči (intenzivna ali pospešena nastavitvev)	70 dB
Izmerjena vhodna električna moč na točki največje učinkovitosti	104,5 W
Moč v stanju pripravljenosti (P_s)	0,30 W
Nazivna moč sistema za osvetljevanje	3,0 W
Povprečna osvetljenost kuhalne površine, ki jo zagotavlja sistem za osvetljevanje	350 lx
Faktor povečanja časa	0,5

Miele d.o.o.
Trgovina in servis
Brnčičeva ulica 41 g
1231 Ljubljana - Črnuče
Telefon: 01 292 63 33
E-pošta: info@miele.si
www.miele.si

Nemčija
Miele & Cie. KG
Carl-Miele-Straße 29
33332 Gütersloh

DA 9299 W

sl-SI

M.-Nr. 12 570 430 / 01