

## Käyttö- ja asennusohje Liesituuletin

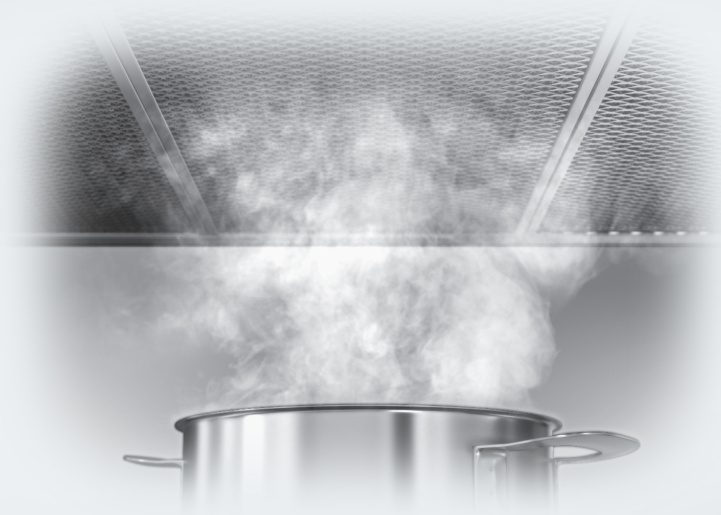

Lue **ehdottomasti** liesituulettimen käyttö- ja asennusohje ennen laitteen asennusta, liitännöjen tekemistä ja käyttöönottoa. Näin vältät mahdolliset vahingot ja laitteesi rikkoontumisen.

# Sisältö

---

<b>Tärkeitä turvallisuusohjeita</b> .....	<b>4</b>
<b>Pidä huolta ympäristöstäsi</b> .....	<b>13</b>
<b>Liesituulettimen osat</b> .....	<b>14</b>
<b>Laitteen toimintaperiaate</b> .....	<b>16</b>
Yksilöllisiä merkintöjä laitteen etuseinään (liitutaalupinta) .....	17
<b>Ensimmäinen käyttökerta</b> .....	<b>18</b>
Toimintatavan (hormiin poistava tai huonetilaan palauttava) valinta .....	18
Valmistelut Miele@home-käyttöä varten.....	18
Yhteyden muodostaminen sovelluksen kautta.....	19
Yhteyden muodostaminen WPS:n kautta.....	20
WLAN-yhteyden purkaminen (tehdasasetusten palautus).....	21
Valmistelut Con@ctivity-käyttöä varten .....	22
Con@ctivity WLAN-kotiverkon kautta (Con@ctivity 3.0) .....	23
Con@ctivity suoran WLAN-yhteyden kautta (Con@ctivity 3.0) .....	23
Yhteyden muodostaminen uudestaan.....	24
<b>Käyttö (automaattikäyttö)</b> .....	<b>25</b>
Käyttö Con@ctivity-toiminnon kanssa (automaattikäyttö).....	25
Ruokien paistaminen .....	26
Automaattikäytöstä poistuminen väliaikaisesti.....	27
Paluu automaattikäyttöön .....	27
<b>Käyttö (käsikäyttö)</b> .....	<b>28</b>
Käyttö ilman Con@ctivity-toimintoa (käsikäyttö) .....	28
Liesituulettimen kytkeminen päälle .....	28
Toisen Booster-tehon valinta .....	28
Jälkikäyntiajan valinta .....	29
Liesituulettimen kytkeminen pois päältä .....	29
Valaisimen kytkeminen päälle ja himmentäminen.....	29
Valaisimen kytkeminen pois päältä .....	29
Virransäästö .....	30
Turvakatkaisu.....	30
<b>Asetusten muuttaminen</b> .....	<b>31</b>
Rasvansuodattimen käyttötuntimäärän muuttaminen .....	31
Aktiivihiihsuodattimen käyttötuntilaskurin muuttaminen tai ottaminen pois käytöstä .....	32
Virransäästötoiminnon ottaminen pois käytöstä .....	32
Hipaisupainikkeiden merkkiääni .....	33
<b>Energiansäästövinkkejä</b> .....	<b>34</b>

<b>Puhdistus ja hoito</b> .....	<b>35</b>
Ulkovaippa .....	35
Erityisohjeita väripinnoitettua ulkovaippaa varten .....	35
Rasvansuodattimet .....	35
Rasvansuodattimien vaihto .....	37
Aktiivihiilisuodatin.....	38
Aktiivihiilisuodattimen käyttötuntilaskurin nollaus.....	38
Aktiivihiilisuodattimien hävittäminen.....	38
Elvytettävä aktiivihiilisuodatin.....	38
<b>Asennus</b> .....	<b>39</b>
Ennen asennusta .....	39
Suojakalvon irrottaminen.....	39
Asennustarvikkeet .....	39
Laitteen mitat.....	40
Keittotason ja liesituulettimen välinen turvaetäisyys (S).....	41
Asennussuosituksia .....	42
Porauskaavio seinäasennusta varten .....	42
Hormiliitäntä .....	43
Sulkuläppä .....	43
Kondenssivesi.....	44
Äänenvaimennin.....	44
Sähköliitäntä.....	45
<b>Huolto</b> .....	<b>46</b>
Yhteydenotto häiriötilanteissa .....	46
Arvokilven sijainti .....	46
Takuu .....	46
<b>Tekniset tiedot</b> .....	<b>47</b>
Erikseen ostettava lisävaruste huonetilaan palauttavaksi asentamista varten .....	47
Vaatimustenmukaisuusvakuutus.....	47

## Tärkeitä turvallisuusohjeita

---

Tämä liesituuletin täyttää asetetut turvallisuusmääräykset. Sen asiaton käyttö voi kuitenkin aiheuttaa henkilö- tai esinevahinkoja.

Lue tämä käyttö- ja asennusohje tarkoin ennen kuin alat käyttää liesituuletinta. Se sisältää laitteiden asennukseen, turvallisuuteen, käyttöön ja huoltoon liittyviä tärkeitä ohjeita. Näin vältät mahdolliset vahingot ja liesituulettimen rikkoutumisen.

Standardin IEC 60335-1 vaatimusten mukaisesti Miele kehottaa sinua lukemaan kappaleet Asennus ja Tärkeät turvallisuusohjeet ja noudattamaan niitä.

Miele ei vastaa vahingoista, jotka aiheutuvat näiden ohjeiden noudattamatta jättämisestä.

Säilytä tämä käyttöohje! Jos luovutat laitteen toiselle käyttäjälle, muista antaa käyttöohje sen mukana.

### **Määräystenmukainen käyttö**

- ▶ Tämä liesituuletin on tarkoitettu käytettäväksi kotitalouksissa ja kotitalouksien kaltaisissa ympäristöissä.
- ▶ Tätä liesituuletinta ei ole tarkoitettu käytettäväksi ulkotiloissa.
- ▶ Käytä tätä liesituuletinta ainoastaan kotitalouksien kaltaisissa ympäristöissä ruoanvalmistuksessa syntyvien ruoankäryjen poistoon ja keittiöilman puhdistamiseen. Kaikenlainen muu käyttö on kiellettyä.
- ▶ Tätä liesituuletinta ei saa käyttää sijoitustilan ilmanpoistoon, kun se asennetaan huonetilaan palauttavaksi kaasukeittotason yläpuolelle. Kysy neuvoa kaasualan asiantuntijalta.

► Henkilöt, jotka eivät pysty käyttämään liesituuletinta turvallisesti fyysisten, aistillisten tai henkisten kykyjensä puutteellisuuden vuoksi tai jotka ovat kokemattomia ja tietämättömiä laitteen toiminnasta, eivät saa käyttää tätä liesituuletinta ilman vastuullisen henkilön valvontaa tai opastusta.

Tällaiset henkilöt saavat käyttää liesituuletinta ilman valvontaa vain, kun heille on opetettu, miten laitetta käytetään turvallisesti ja kun he ymmärtävät, mitä vaaratilanteita laitteen käyttöön saattaa liittyä.

### **Jos kotonasi on lapsia**

► Huolehdi siitä, etteivät alle 8-vuotiaat lapset pääse liesituulettimen läheisyyteen ilman aikuisen jatkuvaa valvontaa.

► Yli 8-vuotiaat saavat käyttää liesituuletinta ilman valvontaa vain, kun heille on opetettu, miten sitä käytetään turvallisesti ja kun he ymmärtävät, mitä vaaratilanteita sen käyttöön saattaa liittyä. Lasten on tunnistettava ja ymmärrettävä vääränlaiseen käyttöön liittyvät vaaratilanteet.

► Lapset eivät saa puhdistaa liesituuletinta tai vaihtaa liesituulettimen varusteita ilman valvontaa.

► Valvo lapsia, jotka oleskelevat tai leikkivät laitteen läheisyydessä. Älä koskaan anna lasten leikkiä laitteella.

► Liesituulettimen valaisin on erittäin tehokas.

Älä anna vauvojen tai pienten lasten katsoa suoraan valaisimeen.

► Tukehtumisen vaara. Jos lapset saavat leikkiä pakkausmateriaaleilla, he saattavat vetää esim. pakkausmuoveja pänsä yli ja tukehtua niihin. Pidä siksi pakkausmateriaalit pois lasten ulottuvilta.

# Tärkeitä turvallisuusohjeita

---

## Tekninen turvallisuus

- ▶ Asiattomista korjauksista voi aiheutua vaaratilanteita laitteen käyttäjälle. Laitteen asennus, huolto ja korjaukset on jätettävä valtuutetun huoltoliikkeen tehtäväksi.
- ▶ Vahingoittunut liesituuletin voi vaarantaa turvallisuutesi. Tarkasta laite näkyvien vaurioiden varalta. Älä koskaan ota käyttöön vahingoittunutta liesituuletinta.
- ▶ Liesituulettimen sähköturvallisuus on taattu ainoastaan silloin, kun se on liitetty asianmukaisesti asennettuun, maadoitettuun sukopistorasiaan. Asennuksen maadoituksen toimivuus on ehdottomasti testattava. Myös sijoituspaikan sähköjärjestelmä on epäselvissä tapauksissa testattava.
- ▶ Ajoittainen tai jatkuva käyttö itsenäisten tai verkon kanssa synkronoimattomien energijärjestelmien (kuten erillisten verkkojen, varavoimajärjestelmien) kanssa on mahdollista. Edellytyksenä on, että käytettävä energijärjestelmä on standardin EN 50160 tai muun vastaavan standardin mukainen.  
Asennus täytyy myös saarekekäytössä ja ei synkronoidussa käytössä varustaa suojalaitteilla, joita edellytetään tavanomaisen sähköasennuksen ja tämän Miele-tuotteen käytön yhteydessä, ja niiden asianmukainen toiminta on varmistettava, tai vaihtoehtoisesti asennus on varustettava muunlaisilla vastaavan suojaustason takaavilla suojalaitteilla. Tämä voidaan tehdä esimerkiksi VDE-AR-E 2510-2:n nykyisissä soveltamissäännöissä kuvatulla tavalla.
- ▶ Käytettävän sähköliitännän on ehdottomasti vastattava liesituulettimen arvokilvessä mainittuja tietoja (sähköverkon taajuus ja jännite), muuten laite voi vahingoittua.  
Varmista yhteensopivuus ennen laitteen liittämistä sähköverkkoon. Kysy tarvittaessa neuvoa sähköasentajalta.
- ▶ Jatkojohdot ja haaroituspistorasiat eivät takaa riittävää sähköturvallisuutta (tulipalon vaara). Älä siksi liitä liesituuletinta sähköverkkoon jatkojohdon tai haaroituspistorasian välityksellä.

- ▶ Käytä liesituuletinta vain paikalleen asennettuna. Vain tällöin laitteen turvallinen toiminta on taattu.
- ▶ Tätä liesituuletinta ei saa käyttää muualla kuin kiinteästi paikallaan pysyvissä sijoituspaikoissa (esim. asennus laivoihin on kielletty).
- ▶ Jos kosket liesituulettimen sisällä oleviin jännitteisiin osiin tai jos muutat laitteen elektronisia ja mekaanisia rakenteita, voit aiheuttaa itsellesi ja laitteen käyttäjälle vakavan vaaratilanteen. Lisäksi laite voi vahingoittua toimintakelvottomaksi.  
Liesituulettimen ulkovaipan saa avata vain asennus- ja puhdistusohjeissa mainittuja toimia varten. Älä koskaan avaa liesituulettimen ulkovaippaa mitään muuta tarkoitusta varten.
- ▶ Takuuaikana tehtävät korjaukset on jätettävä ainoastaan Mielen valtuuttaman huoltoliikkeen tehtäviksi, muuten takuu ei ole enää voimassa.
- ▶ Vahingoittuneen verkkoliitäntäjohdon saa vaihtaa vain valtuutettu huoltoliike.
- ▶ Valaisimen valonlähde on kiinteästi asennettu. Valonlähteen saa vaihtaa ainoastaan Mielen valtuuttama huoltoliike.
- ▶ Liesituuletin täytyy irrottaa sähköverkosta aina asennus-, huolto- ja korjaustöiden ajaksi. Liesituuletin on kytketty pois sähköverkosta vasta, kun:
  - laitteen automaattisulake on kytketty pois päältä,
  - laitteen keraaminen sulake on kierretty irti sulaketaulusta tai
  - laitteen pistotulppa (jos sellainen on) on vedetty pistorasiasta. Älä vedä tällöin verkkoliitäntäjohdosta, vaan tartu aina pistotulppaan.

# Tärkeitä turvallisuusohjeita

## Samanaikainen käyttö tulisijan kanssa

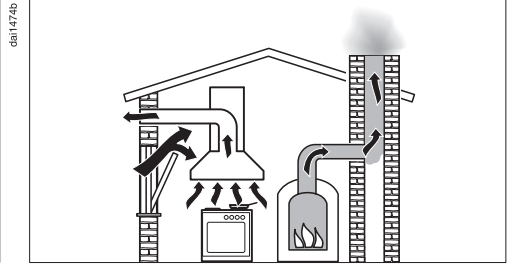
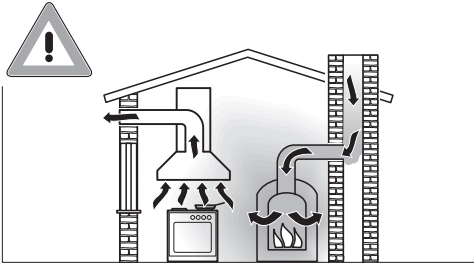

⚠ Palokaasujen aiheuttama myrkytysvaara.

Ole erityisen varovainen, kun käytät liesituuletinta huonetilassa, jossa on samaan aikaan käytössä tulisija.

Tulisijat tarvitsevat huoneilmaa palamiseen, ja normaalisti niiden palokaasut poistuvat poistoilmahormiin. Tällaisia tulisijoja ovat mm. kaasu-, öljy-, puu- tai hiilikäyttöiset kamiinat, lämmittimet, lämminvesivaraajat, keittotasot ja uunit sekä puuliedet.

Liesituuletin vetää huoneilmaa keittiöstä ja keittiön viereisistä huoneista. Tämä pätee, kun liesituuletinta käytetään:

- hormiin poistavana,
- huonetilaan palauttavana, kun ilmankierrätyslaatikko on järjestetty keittiötilan ulkopuolelle.

Ilman riittävää korvausilmaa keittiöön syntyy alipainetta. Tällöin tulisija saa liian vähän ilmaa palamiseen. Palaminen häiriintyy.

Alipaineen vuoksi myrkyllisiä palokaasuja voi imeytyä tulisijasta tai poistoilmahormista huonetilaan.

Hengenvaara.



## Tärkeitä turvallisuusohjeita

Liesituulettimen ja tulisijan samanaikainen käyttö on vaaratonta, jos huonetilaan ei synny yli 4 Pa:n (0,04 mbar) alipainetta. Tällöin palo-kaasut eivät pääse imeytymään takaisin huoneilmaan.

Alipainetta ei pääse syntymään, kun huonetilaan virtaa jatkuvasti palamiseen tarvittavaa korvausilmaa, esimerkiksi ilmanvaihtokanavasta tai avatusta tuuletusikkunasta. Tällöinkin tuloilma-aukon on oltava riittävän suuri. Esimerkiksi pelkkä ilmanvaihtoputki seinässä ei takaa riittävää korvausilman saantia.

Ota arvioinnissa huomioon koko asunnon ilmanvaihto. Jos olet epävarma korvausilman saannin riittävydestä, ota yhteys paikkakuntasi nuohoojaan.

Jos liesituuletin asennetaan huonetilaan palauttavaksi siten, että palautusilma palautuu takaisin keittiöön, edellä mainittuja rajoituksia ei tarvitse ottaa huomioon.

# Tärkeitä turvallisuusohjeita

---

## Asianmukainen käyttö

► Avoliekit aiheuttavat tulipalovaaran.

Älä koskaan liekitä liesituulettimen alla äläkä käytä avotulta grillatesasi. Toiminnassa oleva liesituuletin imee liekit suodattimeen. Suodattimeen kertynyt rasva voi syttyä palamaan.

► Jos käytät kaasutasoa liesituulettimen alla voimakkaalla liekillä, kova kuumuus voi vahingoittaa liesituuletinta.

- Älä koskaan anna kaasutason kaasuliekin palaa ilman liekin päälle asetettua astiaa. Sammuta kaasuliekki myös silloin, kun nostat keittoastian pois liekiltä vain hetkeksi.
- Valitse keittoalueen kokoa vastaava valmistusastia.
- Säädä kaasuliekkiä siten, ettei se missään tapauksessa tule esiin keittoastian reunojen alta.
- Vältä valmistusastian ylikuumentamista (esim. wok-pannua käytäessäsi).

► Ruoasta muodostuva vesihöyry tiivistyy liesituulettimeen. Tämä voi aiheuttaa ajan mittaan korroosioaurioita laitteeseen.

Kytke liesituuletin päälle aina, kun käytät keittotasoa, niin kondenssivettä ei pääse kertymään.

► Ylikuumenneet rasvat ja öljyt voivat syttyä palamaan ja sytyttää liesituulettimen.

Kun käytät öljyjä ja rasvoja, älä jätä kattiloita, pannuja tai rasvakeitintä ilman valvontaa. Jos käytät sähkögrilliä, valvo myös sen toimintaa koko ajan.

- ▶ Liesituulettimen sisäosiin kertyvä rasva ja lika heikentävät liesituulettimen toimintaa.  
Älä koskaan käytä liesituuletinta ilman rasvansuodattimia. Muuten laite ei pysty suodattamaan ruoankäryjä keittiöilmasta.
- ▶ Muista puhdistaa liesituuletin tässä käyttöohjeessa annettujen ohjeiden mukaisesti. Puhdistuksen laiminlyönti aiheuttaa tulipalovaaran.
- ▶ Huomaa, että ruoanlaitosta säteilevä lämpö voi kuumentaa liesituuletinta käytön aikana.  
Anna liesituulettimen rungon ja rasvansuodattimien jäähtyä ennen kuin kosket niihin esim. puhdistusta varten.

### Asianmukainen asennus

- ▶ Katso keittotason käyttöohjeesta, onko sen käyttö sallittu yhdessä liesituulettimen kanssa.
- ▶ Liesituuletinta ei saa asentaa puulieden yläpuolelle.
- ▶ Jos liedien tai keittotason ja liesituulettimen välinen etäisyys on liian pieni, liesituuletin voi vahingoittua.  
Jos liedien tai keittotason valmistaja ei ole määrännyt suurempaa turvaetäisyyttä, noudata kappaleessa "Asennus" ilmoitettuja vähimmäisturvaetäisyyksiä.  
Jos liesituulettimen alla käytetään monia erityyppisiä keittotasoja ja laitteita, joilla on erilaiset vähimmäisturvaetäisyydet, noudata asennuksessa aina suurinta ilmoitettua vähimmäisturvaetäisyyttä.
- ▶ Noudata liesituulettimen kiinnityksessä kappaleessa Asennus annettuja ohjeita.
- ▶ Laitteen osien reunat saattavat olla teräviä ja aiheuttaa loukkaantumisvaaran.  
Käytä asennustöiden aikana viiltohaavoilta suojaavia käsineitä.
- ▶ Käytä vain tulenkestävästä materiaalista valmistettuja poistoilmaputkia ja letkuja. Kysy neuvoa valtuutetusta Miele-huoltoliikkeestä.
- ▶ Poistoilmaa ei saa johtaa jo käytössä olevaan savukanavaan tai yhteishormiin eikä sellaisen tilan ilmanvaihtokanavaan, jossa on tulisija.

## Tärkeitä turvallisuusohjeita

---

► Jos johdat poistoilman savukanavaan tai hormiin, joka ei ole käytössä, noudata paikkakuntasi nuohoojan antamia määräyksiä.

### **Puhdistus ja hoito**

► Älä koskaan käytä laitteen puhdistukseen höyrytoimisia puhdistuslaitteita.  
Höyry voi päästä laitteen sähköä johtaviin osiin ja aiheuttaa oikosulun.

### **Varusteet ja varaosat**

► Käytä ainoastaan Mielen alkuperäisiä lisävarusteita ja varaosia. Jos laitteeseen asennetaan muita osia, laitteen takuu-aika, takuu ja/tai tuotevastuu raukeavat.

► Rikkinäiset osat saa vaihtaa vain alkuperäisiin Miele-varaosiin. Vain tällaisista varaosista Miele voi taata, että ne täyttävät vaaditut turvallisuusmääräykset.

► Miele antaa toiminnallisille varaosille jopa 15 ja vähintään 10 vuoden toimitustakuun liesituuletinmallisi valmistuksen päättymisen jälkeen.

## Pakkauksen hävittäminen

Pakkaus helpottaa laitteen käsittelyä ja suojaa sitä vaurioilta kuljetuksen aikana. Pakkausmateriaalit on valmistettu luonnossa hajoavista ja useimmiten uusio- käyttöön soveltuvista materiaaleista.

Pakkausmateriaalin palauttaminen kiertoon säästää raaka-aineita. Lajittele pakkausmateriaalit asianmukaisesti keräysastioihin. Kuljetuspakkaukset voit palauttaa Miele-kauppiallesi.

## Vanhan koneen käytöstä poistaminen

Sähkö- ja elektroniikkalaitteet sisältävät monenlaisia arvokkaita materiaaleja. Ne sisältävät kuitenkin myös aineita, seoksia ja osia, jotka ovat laitteiden toiminnan ja turvallisuuden kannalta välttämättömiä. Tavallisen kuiva- tai sekajätteen joukossa tai muuten asiattomasti käsiteltynä tällaiset aineet voivat aiheuttaa haittaa terveydelle ja vahingoittaa ympäristöä. Älä siksi missään tapauksessa hävitä vanhaa laitettasi kuiva- tai sekajätteen mukana.



Vie käytöstä poistettava laite kotikuntasi järjestämään ilmaiseen sähkö- ja elektroniikkaromun keräyspisteeseen tai kierrätyskeskukseen. Voit myös palauttaa sen kodinkoneliikkeeseen tai Mielelle. Lain mukaan olet itse vastuussa mahdollisten laitteessa olevien henkilötietojesi poistamisesta. Laki velvoittaa sinua poistamaan ehjinä laitteesta kaikki vanhat paristot ja irrotettavat käytöstä poistettavat akut ja lamput, jotka voi poistaa rakenteita rikkomatta. Toimita ne asianmukaisesti ilmaisiin keräyspisteisiin. Muista aina säilyttää vanha laite poissa lasten ulottuvilta, kunnes viet sen keräyspisteeseen.

# Liesituulettimen osat

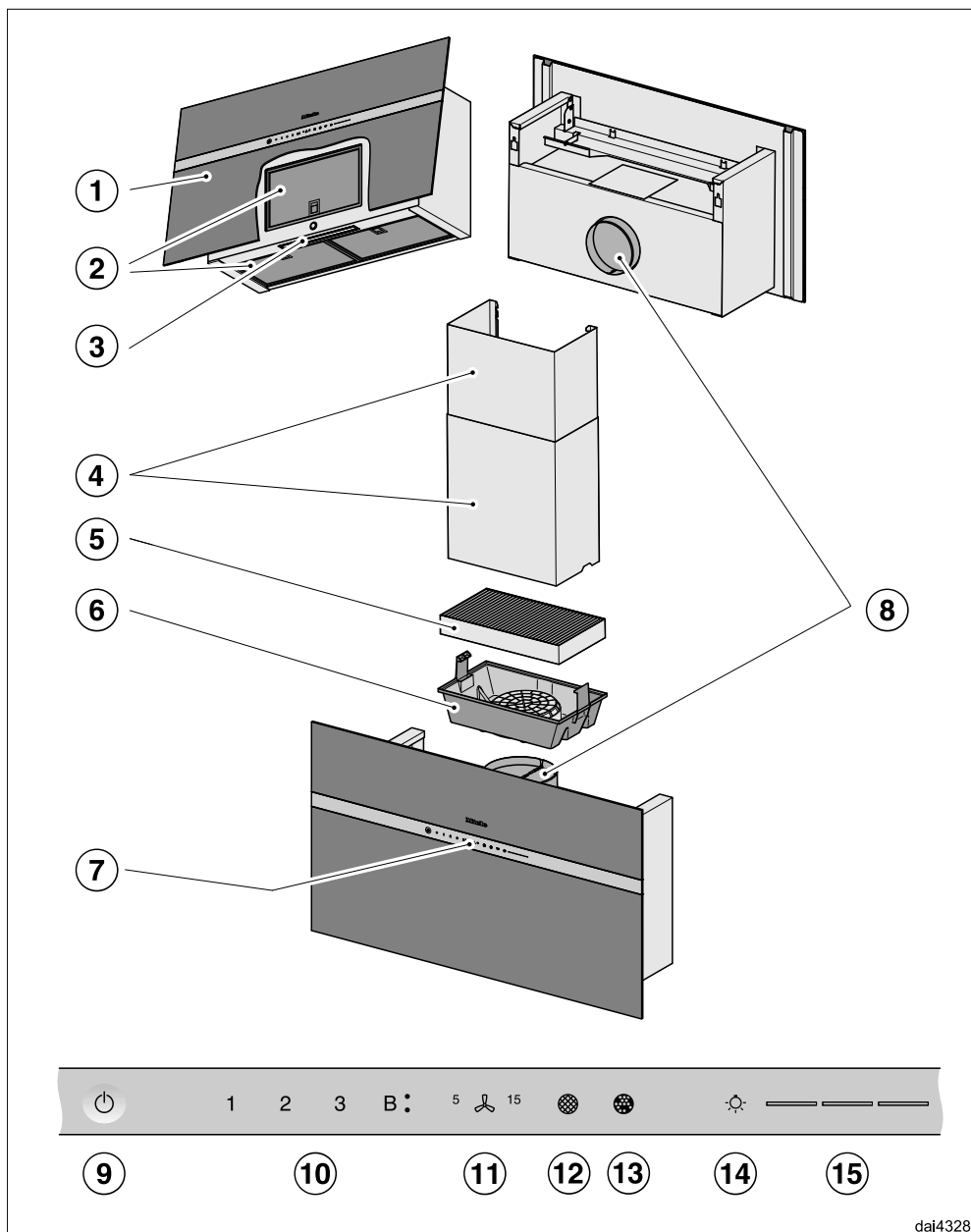

- ① Höyrykeräyslippa
- ② Rasvansuodattimet
- ③ Keittotasoon suunnattu valaisin
- ④ Hormikupu  
Erikseen ostettavat lisävarusteet  
Vain kun laitetta käytetään hormiin poistavana
- ⑤ Aktiivihiihliisuodatin  
Kertakäyttöinen tai elvytettävä aktiivihiihliisuodatin  
Erikseen ostettava lisävaruste huonetilaan palauttavaksi asentamista varten
- ⑥ Aktiivihiihliisuodatinkasetti
- ⑦ Käyttövalitsimet
- ⑧ Liitäntäkaulus  
Poistoilman voi johtaa taakse tai ylöspäin.  
Kun liesituuletinta käytetään huonetilaan palauttavana, poistoilma voidaan joh-  
taa vain ylöspäin.
- ⑨ Hipaisupainike liesituulettimen kytkemiseen päälle ja pois päältä
- ⑩ Hipaisupainikkeet puhaltimen kytkemiseen päälle ja pois päältä sekä tehon sää-  
tämiseen
- ⑪ Jälkikäyntipainike
- ⑫ Rasvansuodattimien käyttötuntilaskurin hipaisupainike (rasvansuodatinpainike)
- ⑬ Aktiivihiihliisuodattimen käyttötuntilaskurin hipaisupainike (aktiivihiihliisuodatinpai-  
nike)
- ⑭ Valaisinpainike, kytkee valaisimen päälle ja pois päältä ja toimii himmentimenä
- ⑮ Hipaisupainikkeet valaisimen kirkkauden valintaan ja näyttöön

# Laitteen toimintaperiaate

Liesituulettimen varustuksen mukaan laitetta voidaan käyttää seuraavilla tavoilla:

## Hormiin poistavana



Liesituulettimen imemä ilma kulkee rasvansuodattimien läpi ja virtaa poistohormiin kautta ulos.

## Huonetilaan palauttava

(vain lisävarusteena saatavan aktiivihiihsuodattimen avulla, ks. kohta Tekniset tiedot)



Liesituulettimen imemä ilma ohjautuu rasvansuodattimien ja aktiivihiihsuodattimen läpi, jolloin ilma puhdistuu. Tämän jälkeen ilma johdetaan takaisin keittiöön.

0410494a

0410494b



### Yksilöllisiä merkintöjä laitteen etuseinään (liitutaalupinta)

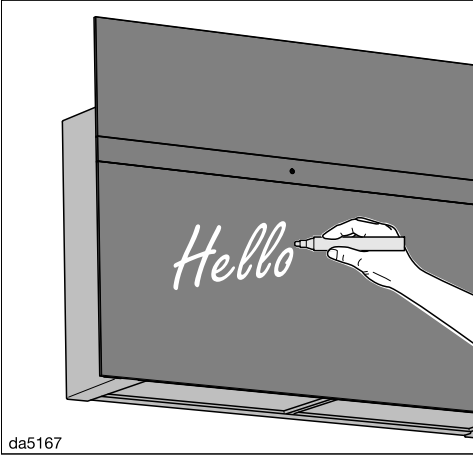

da5167

Laitteen etuseinä on satiinipintaista turvalasia, johon voi kirjoittaa ja piirtää. Voit esimerkiksi jättää siihen viestejä muille perheenjäsenille.

Suosittelimme, että pyyhit koko lasipinnan haalealla vedellä ja mikrokuituliinalla ennen kuin ryhdyt kirjoittamaan tai piirtämään siihen ensimmäistä kertaa. Kuivaa pinta lopuksi kuivalla, pehmeällä liinalla.

⚠ Vääränlaiset kirjoitus- tai piirustusvälineet voivat vaurioittaa pintaa. Älä koskaan kirjoita lasipintaan kuulakärkikynällä, väri- tai lyijykynällä, korjauskynällä, vaha- tai öljypohjaisilla väriiidiuilla, huopakynällä (kuten permanent-tusseilla, kalvokynällä tai vastavilla). Ne irtoavat lasipinnasta huonosti tai eivät ollenkaan.

Käytä merkintöjen tekemiseen vain suosittelemiamme välineitä, koska niiden jälki irtoaa lasipinnasta helposti.

Suosittelimme merkintöjen tekemiseen seuraavia välineitä:

- nestemäisiä liitukyniä (erikseen ostettava lisävaruste)
- perinteisiä liitutaaluliituja

⚠ Vääränlainen puhdistus aiheuttaa vaurioiden vaaran.

Lasinen etupinta voi värjäytyä tai muuttua, jos puhdistat sitä pistemäisesti, yrität poistaa likaa kuivana tai käytät vääränlaisia puhdistusvälineitä. Noudata kappaleen Puhdistus ja hoito ohjeita, niin lasipinta pysyy mahdollisimman hyvässä kunnossa.

# Ensimmäinen käyttökerta



## Toimintatavan (hormiin poistava tai huonetilaan palauttava) valinta

Tämä liesituuletin soveltuu käytettäväksi sekä hormiin poistavana että huonetilaan palauttavana. Puhaltimen teho sopeutetaan valitun käyttötavan mukaiseksi. Tehdasasetuksena on käyttö huonetilaan palauttavana. Jos laitetta halutaan käyttää hormiin poistavana, sen asetuksia täytyy muuttaa.

Tämä tehdään ottamalla aktiivihilisuodattimen käyttötuntilaskuri pois käytöstä.

- Kosketa virtakytkintä .

Kaikki symbolit palavat himmeinä.

- Pidä jälkikäyntipainiketta <sup>5</sup>  painettuna, kunnes rasvansuodattimen  ja aktiivihilisuodattimen  symbolit syttyvät.

- Kosketa aktiivihilisuodattimien symbolia .

Aktiivihilisuodattimen symboli  ja jokin imutehosen hipaisupainikkeista alkavat vilkkua.

- Kosketa hipaisupainiketta **B**.
- Vahvasta valintasi koskettamalla aktiivihilisuodatinsymbolia .

Kaikki symbolit sammuvat.

Asennus hormiin poistavaksi on nyt valittu.

Jollet vahvasta valintaasi 4 minuutin kuluessa, valintasi peruuntuu ja vanha asetus jää voimaan.

## Valmistelut Miele@home-käyttöä varten

Edellytykset:

- WLAN-verkon
- Miele-sovelluksen
- Miele käyttäjätilin. Voit luoda käyttäjätilin Miele-sovelluksella.

Liesituuletin on varustettu sisäänrakennetulla WLAN-moduulilla. Liitä liesituuletin kotisi WLAN-verkkoon. Sen jälkeen voit käyttää liesituuletinta Miele-sovelluksella.

Jos Miele-keittotasosi on liitetty WLAN-kotiverkkoon, voit käyttää Con@ctivity-toimintoa, jolloin liesituuletin toimii automaattisesti, kun käytät keittotasoa.

Varmista, että WLAN-verkon signaalivoimakkuus on riittävä liesituuletin sijoituspaikassa.

Voit liittää laitteen kotisi WLAN-verkkoon Miele-sovelluksen tai WPS:n avulla.

# Ensimmäinen käyttökerta

## Miele@home:n käytettävyys

Käyttömaan Miele@home-palvelujen saatavuus vaikuttaa Miele-sovelluksen käyttöön.

Miele@home-palvelua ei ole saatavissa kaikissa maissa.

Lisätietoja palvelun käytettävyydestä löydät internetsivuiltamme [www.miele.com](http://www.miele.com).

## Miele-sovellus

Voit ladata Miele-sovelluksen ilmaiseksi Apple App Storesta® tai Google Play Storesta™.



## Yhteyden muodostaminen sovelluksen kautta

Voit luoda verkkoyhteyden Miele-sovelluksen kautta.

- Asenna Miele-sovellus mobiililaitteeseesi.

Mobiilisovelluksen kautta kirjaamiseen tarvitaan:

1. WLAN-verkon salasana
2. Liesituulettimen salasana

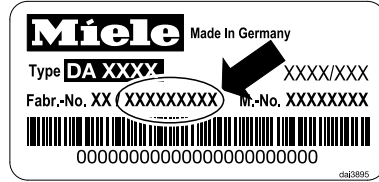

Liesituulettimen salasananalla tarkoitetaan laitteen arvokilvestä löytyvän sarjanumeron yhdeksää viimeistä numeroa.

Arvokilpi tulee näkyviin, kun irrotat rasvansuodattimet.



- Aloita laitteen kirjaaminen sovelluksessa. Noudata sovelluksen antamia ohjeita.



Kun sovellus pyytää aktivoimaan liesituulettimen WLANin, toimi seuraavasti:

# Ensimmäinen käyttökerta

- Kosketa virtakytkintä .

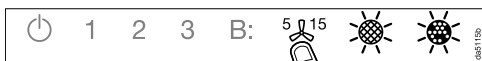
Kaikki symbolit palavat himmeinä.



- Pidä jälkikäyntipainiketta  painettuna, kunnes rasvansuodattimen  ja aktiivihiihisuodattimen  symbolit syttyvät.

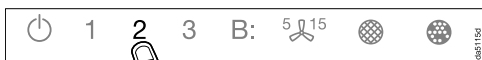

- Kosketa hipaisupainiketta **2**.



**2** palaa yhtäjaksoisesti, **3** vilkkuu.

Liesituuletin on seuraavien kahden minuutin ajan valmis yhteyden muodostamiseen.



- Jatka kirjaamista sovelluksessa.



Kun yhteys on muodostettu, **2** ja **3** palaavat yhtäjaksoisesti.

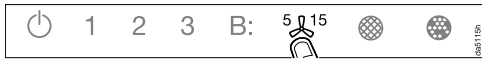

- Poistu liesituulettimen yhteydenmuodostustilasta koskettamalla jälkikäyntipainiketta .

Nyt voit käyttää liesituulettinasi soveluksen kautta.



## Yhteyden muodostaminen WPS:n kautta

Tätä varten WLAN-reitittimessäsi pitää olla WPS-valmius (WiFi Protected Setup).

- Kosketa virtakytkintä .

Kaikki symbolit palavat himmeinä.



- Pidä jälkikäyntipainiketta  painettuna, kunnes rasvansuodattimen  ja aktiivihiihisuodattimen  symbolit syttyvät.

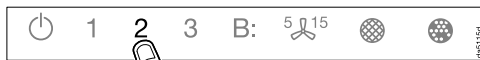

- Kosketa hipaisupainiketta **2**.

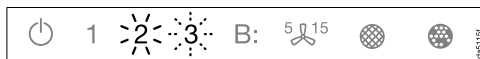

**2** palaa yhtäjaksoisesti, **3** vilkkuu.

WLAN-yhteys on käynnistettävä samanaikaisesti liesituulettimesta ja WPS-reitittimestä.

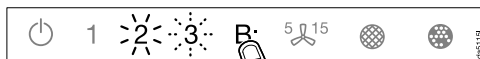

- Paina muutaman sekunnin kuluttua liesituulettimen hipaisupainiketta **B**.



Hetken kuluttua **2** palaa yhtäjaksoisesti, **3** ja **B** vilkkuvat.

Liesituuletin on seuraavien kahden minuutin ajan valmis yhteyden muodostamiseen.

# Ensimmäinen käyttökerta



- Käynnistä WPS-yhteyden muodostus WLAN-reitittimestäsi.



Kun yhteys on muodostettu, **2** ja **3** palavat yhtäjaksoisesti.

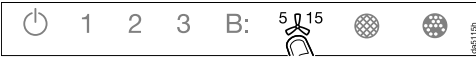

- Poistu liesituulettimen yhteydenmuodostustilasta koskettamalla jälkikäyntipainiketta **5/15**.

Nyt voit käyttää liesituuletintasi soveluksen kautta.

Jos yhteyden luominen epäonnistui, et ehkä painanut reitittimen WPS-painiketta riittävän nopeasti. Tee edellä mainitut toimet uudelleen.

**Vinkki:** Jos WLAN-reitittimessä ei ole WPS-yhteyshmahdollisuutta, luo yhteys Miele-sovelluksen kautta.



## WLAN-yhteyden purkaminen (tehdasasetusten palautus)

Jos haluat muodostaa uuden WLAN-yhteyden, sinun on ensin purettava olemassa oleva yhteys.

- Kosketa virtakytkintä .

Kaikki symbolit palavat himmeinä.



- Pidä jälkikäyntipainiketta **5/15** painettuna, kunnes rasvansuodattimen  ja aktiivihiilisuodattimen  symbolit syttyvät.



- Kosketa hipaisupainiketta **1**.

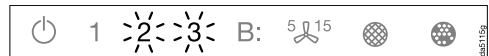

Kun WLAN-yhteys on olemassa, **2** ja **3** palavat yhtäjaksoisesti.

Liesituuletin on seuraavien kahden minuutin ajan valmis yhteyden purkamiseen.

# Ensimmäinen käyttökerta



- Kosketa hipaisupainiketta **1**.

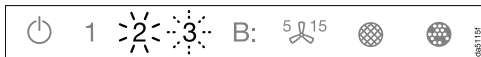

- 2** palaa yhtäjaksoisesti ja **3** vilkkuu.

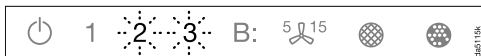

- Muutamana sekunnina kuluttua **2** ja **3** vilkkuvat. Yhteys on purettu.



- Poistu liesituulettimen yhteydenpurkamistilasta koskettamalla jälkikäyntipainiketta **5**.

WLAN-yhteys on nyt purettu. Nyt voit muodostaa uuden yhteyden.

## Valmistelut Con@ctivity-käyttöä varten

Con@ctivity kuvaa Mielen sähkökeittotason ja Mielen liesituulettimen välistä yhteyttä. Sen ansiosta liesituuletin toimii automaattisesti samaan järjestelmään kirjatun Mielen keittotason toimintatilan mukaan.

- Kun kytket jonkin keittoalueen päälle, liesituulettimen valaisimet syttyvät automaattisesti ja hetken kuluttua myös liesituulettimen puhallin käynnistyy.
- Ruoanvalmistuksen aikana liesituulettin vaihtaa imutehoa automaattisesti. Imuteho määräytyy päälle kytkettyjen keittoalueiden määrän ja niiden valittujen tehojen mukaan.
- Ruoanvalmistuksen päättyttyä liesituulettimen puhallin ja valaisimet sammuvat automaattisesti tietyn jälkikäyntiajan jälkeen.

Tarkempia tietoja toiminnosta löydät kappaleesta Käyttö.

# Ensimmäinen käyttökerta

## Con@ctivity WLAN-kotiverkon kautta (Con@ctivity 3.0)

Edellytykset:

- WLAN-kotiverkko
- WLAN-yhteensopiva Miele-keitto-taso

- Liitä liesituuletin ja keittotaso WLAN-kotiverkkoon (ks. kohta Valmistelut Miele@home-käyttöä varten).

Con@ctivity-toiminto aktivoituu automaattisesti.

## Con@ctivity suoran WLAN-yhteyden kautta (Con@ctivity 3.0)

Edellytykset:



- WLAN-yhteensopiva Miele-keitto-taso

Kun käytettävissä on WLAN-kotiverkko, voit muodostaa suoran yhteyden keittotason ja liesituulettimen välille.

- Kosketa virtakytkintä .

Kaikki symbolit palavat himmeinä.



- Pidä jälkikäyntipainiketta  painettuna, kunnes rasvansuodattimen  ja aktiivihiihliisuodattimen  symbolit syttyvät.



- Kosketa hipaisupainiketta **3**.



**2** palaa yhtäjaksoisesti, **3** vilkkuu.

Liesituuletin on seuraavien kahden minuutin ajan valmis yhteyden muodostamiseen.

# Ensimmäinen käyttökerta

- Käynnistä keittotason WLAN-yhteyden muodostus. Katso tarkemmat ohjeet keittotason käyttöohjeesta.



Kun yhteys on muodostettu, **2** ja **3** palavt yhtäjaksoisesti.



- Poistu liesituulettimen yhteydenmuodostustilasta koskettamalla jälkikäyntipainiketta **5** ja **15**.

Con@ctivity on nyt aktivoitu.

Kun keittotason ja liesituulettimen välille on muodostettu WLAN-yhteys, laitteita ei voi myöhemmin liittää muuhun kotiverkkoon. Jos kuitenkin myöhemmin haluat liittää keittotason ja liesituulettimen muuhun kotiverkkoon, niiden välinen WLAN-yhteys on ensin purettava (ks. kohta WLAN-yhteyden purkaminen).

## Yhteyden muodostaminen uudestaan

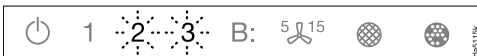

Jos yhteyden muodostaminen ei ole mahdollista, **2** ja **3** vilkkuvat, tai liesituulettin keskeyttää toiminnon.

- Katkaise yhteys liesituulettimesta (ks. kohta WLAN-yhteyden purkaminen) ja liesituulettimesta.
- Suorita yhteyden muodostaminen uudestaan.



## Käyttö (automaattikäyttö)

Kun Con@ctivity on aktivoituna, liesituuletin toimii aina automaattikäytöllä (ks. Käyttöönotto – Valmistelut Con@ctivity-käyttöä varten).

Jos haluat käyttää liesituuletinta käsi-käytöllä, toimi kappaleen Käyttö (käsi-käyttö) – Käyttö ilman Con@ctivity-toimintoa ohjeiden mukaisesti.

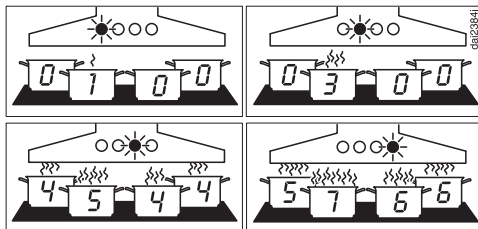

Esimerkkejä imutehoista **1 – B**

- Avaa höyrynkeräyslippa.

Kun höyrynkeräyslippa on auki, laite imee keittiökäryt ja höyryt optimaalisesti.

### Käyttö Con@ctivity-toiminnon kanssa (automaattikäyttö)

- Kytke jokin keittotason keittoalueista päälle haluamallasi teholla.

Liesituulettimen valaisin syttyy.

Muutaman sekunnin kuluttua puhallin kytkeytyy päälle, aluksi hetkeksi teholle **2** ja heti tämän jälkeen teholle **1**.

Ruoanvalmistuksen aikana liesituuletin vaihtaa imutehoa automaattisesti.

Imuteho vaihtelee päälle kytkettyjen keittoalueiden määrän ja keittoalueille valittujen tehojen mukaan, eli liesituuletin säättää imutehon keittoalueiden yhteenlasketun tehon mukaan.

Jos valitset keittoalueelle suuremman tehon tai kytket päälle useampia keittoalueita, myös liesituuletin alkaa toimia suuremmalla teholla.

Jos alennat keittoalueen tehoa tai kytket jonkin keittoalueen pois päältä, liesituuletin alentaa imutehoa vastaavasti.

### Reaktioaika

Liesituuletin reagoi viiveellä, koska keittoalueen tehon muuttaminen ei vaikuta välittömästi syntyvän höyryn ja käryn määrään.

Koska keittotaso lähettää tietoja liesituulettimelle vain tietyin aikavälein, tämäkin voi aiheuttaa viivettä liesituulettimen reagointiin.

Joka tapauksessa liesituuletin reagoi muutoksiin muutaman sekunnin tai muutaman minuutin kuluttua.

# Käyttö (automaattikäyttö)

---

## Ruokien paistaminen

- Kytket esimerkiksi jonkin keittoalueen päälle suurella teholla kuumentaaaksesi paistinpannun. Säädät tehon pienemmäksi 10 sekunnin – 4 minuutin kuluessa (Highlight-keittotasolla 60 sekunnin – 5 minuutin kuluessa).

Liesituuletin tunnistaa paistotoiminnon.

Liesituuletin kytkeytyy automaattisesti päälle. Kun pienennät keittoalueen tehoa, liesituuletin kytkeytyy imuteholle 3 ja pysyy tällä imuteholla noin 5 minuuttia.

Tämän jälkeen imuteho määräytyy Con@ctivity-toiminnon perusteella.

Voit tietenkin myös vaihtaa liesituulettimen tehoa manuaalisesti.

## Pois päältä kytkeminen

- Kytke kaikki keittoalueet pois päältä.

Liesituulettimen puhallin alentaa pikkuhiljaa tehoaan seuraavien minuuttien aikana, kunnes se lopulta kytkeytyy kokonaan pois päältä.

Aikaviive on tarpeen keittiöilmassa jäljellä olevien käryjen ja hajujen poistamiseksi.

- Jos liesituuletin toimii Booster-teholla, se alentaa tehon välittömästi teholle 3.
- Jos liesituuletin toimii teholla 3, se alentaa tehon noin 1 minuutin kuluttua teholle 2.
- Tehosta 2 liesituuletin kytkeytyy teholle 1 noin 2 minuutin kuluttua.
- Käytyään 2 minuuttia teholla 1 liesituulettimen puhallin kytkeytyy lopuksi pois päältä.
- Valaisin sammuu 30 sekunnin kuluttua puhaltimen pois päältä kytkeytymisestä.

Ruoanlaitto keittotasolla on nyt päättynyt.

### Automaattikäytöstä poistuminen väliaikaisesti

Näin voit siirtyä väliaikaisesti pois liesituulettimen automaattikäytöstä:

- valitse jokin toinen imuteho tai
- kytke liesituuletin pois päältä manuaalisesti tai
- aktivoi liesituulettimen jälkikäyntitoiminto . Puhallin kytkeytyy valitun jälkikäyntiajan kuluttua pois päältä, mutta valaisin pysyy päällä.

Voit nyt käyttää liesituulettinta vain käsikäytöllä (ks. kappale Käyttö (käsikäyttö)).

### Paluu automaattikäyttöön

Liesituuletin palaa takaisin automaattikäyttöön, kun:

- et ohjaa liesituulettinta noin 5 minuuttiin sen jälkeen, kun olet valinnut imutehon manuaalisesti, tai
- olet valinnut manuaalisesti tehon, joka vastaa automaattikäytön käyttämää tehoa, tai
- liesituulettimen puhallin ja keittotaso ovat olleet pois päältä vähintään 30 sekunnin ajan.  
Kun kytket keittotason päälle seuraavan kerran, liesituuletin alkaa jälleen toimia automaattikäytöllä.

Voit ohjata liesituulettinta manuaalisesti myös koko ruoanvalmistustoiminnon ajan.

- Kytke tällöin liesituuletin päälle **ennen** keittotasoa.

Kun sekä liesituuletin että keittotaso ovat tämän jälkeen pois päältä vähintään 30 sekunnin ajan, liesituuletin toimii taas automaattiohjauksella, kun kytket keittotason päälle seuraavan kerran.

# Käyttö (käsikäyttö)

---

## Käyttö ilman Con@ctivity-toimintoa (käsikäyttö)

Voit käyttää liesituuletinta käsin, kun:

- Con@ctivity-toimintoa ei ole aktivoitu.
- Olet poistanut Con@ctivity-toiminnon väliaikaisesti pois käytöstä (ks. kappale Käyttö (automaattikäyttö) – Automaattikäytöstä poistuminen väliaikaisesti).

### ■ Avaa höyryneräyslippa.

Kun höyryneräyslippa on auki, laite imee keittiökäryt ja höyryt optimaalisesti.

## Liesituulettimen kytkeminen päälle

Kytke liesituuletin päälle heti, kun aloitat ruoanlaiton. Näin se imee ruoanvalmistuksesta syntyvät käryt ja höyryt sitä mukaa, kun niitä muodostuu.

Normaaliin ruoanvalmistukseen riittävät imutehot **1–3**.

Paistamisen aikana ja voimakasta käryä aiheuttavien ruokien valmistuksessa voit valita hetkeksi Booster-tehon **B**.

### ■ Kosketa virtakytkintä (⏻).

Kaikki symbolit palavat himmeinä.

### ■ Kosketa jotain hipaisupainiketta **1–B**.

Puhallin kytkeytyy päälle valitsemallasi teholla.

## Toisen Booster-tehon valinta

- Kun valitset Booster-tehon, symboli **B•** syttyy. Jos haluat lisää tehoa vielä lisää, kosketa hipaisupainiketta **B** uudelleen.

Symboli **B•** palaa.

Toinen Booster-teho on nyt valittu. Laitteen imuteho suurenee hetkeksi.

## Booster-tehojen kytkeminen pois

Jos virransäästötoiminto on käytössä (tehdasasetus), ensimmäinen Booster-teho **B•** vaihtuu viiden minuutin kuluttua tehoksi **3**.





Toinen Booster-teho **B•** kytkeytyy pois kahden minuutin kuluttua (myös silloin, kun virransäästötoiminto ei ole käytössä).

## Jälkikäyntiajan valinta

Jätä liesituuletin päälle muutaman minuutin ajaksi ruoanlaiton jälkeen. Näin se poistaa keittiöilmassa jäljellä olevat käryt ja höyryt.

Jälkikäynti auttaa pitämään myös itse liesituulettimen puhtaana.

Kun käytät jälkikäyntitoimintoa, liesituuletin kytkeytyy tietyn ajan kuluttua automaattisesti pois päältä.

- Kosketa ruoanvalmistuksen jälkeen jälkikäyntipainiketta <sup>5</sup>
- 1 kerran: liesituuletin toimii vielä 5 minuuttia (**5**  palaa).
- 2 kertaa: liesituuletin toimii vielä 15 minuuttia ( **15** palaa).
- Kun kosketat jälkikäyntipainiketta <sup>5</sup> vielä kerran, liesituuletin ei kytkeydy pois päältä (<sup>5</sup> sammuu).

## Liesituulettimen kytkeminen pois päältä

- Puhallin sammuu, kun kosketat valituna olevan tehon hipaisupainiketta uudelleen.

## Valaisimen kytkeminen päälle ja himmentäminen



Voit käyttää valaisinta myös silloin, kun laite ei ole toiminnassa. Voit myös himmentää valaistuksen kirkkautta.

- Kosketa virtakytkintä .

Kaikki symbolit palavat himmeinä.

- Kosketa lyhyesti valaisinpainiketta .

Valaisin kytkeytyy kirkkaimmilleen. Kaikki valaisinpainikkeen  vieressä olevat kolme palkkia palavat.

- Kun valaisin on päällä, pidä valaisinpainiketta  painettuna. Valo himmenee, kunnes vapautat painikkeen.
- Kun painat valaisinpainiketta  uudelleen, valo kirkastuu, kunnes vapautat painikkeen.
- Vaihtoehtoisesti voit valita kirkkausteen suoraan koskettamalla valaisinpainikkeen  vieressä olevia palkkeja.

## Valaisimen kytkeminen pois päältä

- Kosketa valaisinpainiketta  uudelleen, niin valaisin sammuu.

# Käyttö (käsi käyttö)

---

## Virransäästö

Liesituulettimessa on virransäästötoiminto. Sen avulla voit säästää energiaa. Virransäästötoiminto kytkee puhaltimen ja valaisimet automaattisesti pois päältä.

- Jos olet valinnut Booster-tehon, teho alenee automaattisesti 5 minuutin kuluttua teholle 3.
- Jos liesituuletin käy tehoilla 3, 2 tai 1, teho alenee yhtä tasoa pienemmäksi 2 tunnin kuluttua, jonka jälkeen teho alenee portaittain 30 minuutin välein, kunnes liesituuletin kytkeytyy kokonaan pois päältä.
- Valaisin sammuu automaattisesti 12 tunnin kuluttua.

## Turvakatkaisu

Jos virransäästö on otettu pois käytöstä, päälle puhallin ja valaisin kytkeytyvät 12 tunnin kuluttua automaattisesti pois päältä.

- Voit kytkeä sen takaisin päälle koskettamalla virtakytkintä .

## Rasvansuodattimen käyttötuntimäärän muuttaminen



Voit milloin tahansa muuttaa käyttötuntilaskuriin ohjelmoitua enimmäiskäyttötuntimäärää omien käyttötottumustesi mukaan.

Tehdasasetuksena laskurin käyttötuntimääräksi on ohjelmoitu 30 tuntia.

- Valitse lyhyempi 20 tunnin puhdistusväli, jos paistat tai friteeraat paljon.
- Lyhyempi puhdistusväli kannattaa valita myös silloin, jos valmistat ruokaa vain harvoin. Näin suodattimiin kertynyt rasva ei pääse kovettumaan, mikä vaikeuttaisi puhdistusta.
- Jos valmistat rasvaisia ruokia vain harvoin, voit valita pitemmän 40 tai 50 tunnin käyttötuntimäärän.

- Kosketa virtakytkintä .

Kaikki symbolit palavat himmeinä.

- Pidä jälkikäyntipainiketta <sup>5</sup>  painettuna, kunnes rasvansuodattimen  ja aktiivihiihliisuodattimen  symbolit syttyvät.

- Kosketa rasvansuodattimen symbolia .

Rasvansuodattimen symboli  ja jokin imutehojen hipaisupainikkeista alkavat vilkkua.

Hipaisupainikkeet **1–B** osoittavat valitsemasi käyttötuntimäärää seuraavasti:

Hipaisupainike **1**..... 20 tuntia

Hipaisupainike **2**..... 30 tuntia

Hipaisupainike **3**..... 40 tuntia

Hipaisupainike **B**..... 50 tuntia

- Valitse haluamasi käyttötuntimäärä koskettamalla kyseistä lukemaa vastaavaa hipaisupainiketta.
- Vahvista valintasi painamalla rasvansuodattimen symbolia . Jollet vahvista valintaasi 4 minuutin kuluessa, valintasi peruuntuu ja vanha asetus jää voimaan.

# Asetusten muuttaminen

## Aktiivihiihliisuodattimen käyttö- tuntilaskurin muuttaminen tai ottaminen pois käytöstä

Aktiivihiihliisuodattimia tarvitaan, kun lie-  
situuleetinta käytetään huonetilaan pa-  
lauttavana.



Voit milloin tahansa muuttaa käyttötun-  
tilaskuriin ohjelmoitua enimmäiskäyttö-  
tuntimäärää omien käyttötottumustesi  
mukaan.

Jos liesituuleetinta käytetään hormiin  
poistavana, käyttötuntilaskuri on otetta-  
va pois käytöstä.

Tehdasasetuksena vaihtoväliksi on ase-  
tettu 180 tuntia.

- Kosketa virtakytkintä .

Kaikki symbolit palavat himmeinä.

- Pidä jälkikäyntipainiketta  painet-  
tuna, kunnes rasvansuodattimen  ja  
aktiivihiihliisuodattimen  symbolit  
syttyvät.

- Kosketa aktiivihiihliisuodattimien sym-  
bolia .

Aktiivihiihliisuodattimen symboli  ja jo-  
kin imutehoben hipaisupainikkeista alka-  
vat vilkkua.

Hipaisupainikkeet **1–B** osoittavat valit-  
semaasi käyttötuntimäärää seuraavasti:

hipaisupainike **1**..... 120 tuntia  
hipaisupainike **2**..... 180 tuntia  
hipaisupainike **3**..... 240 tuntia  
hipaisupainike **B**..... pois käytöstä

- Valitse haluamasi käyttötuntimäärä  
koskettamalla kyseistä lukemaa vas-  
taavaa hipaisupainiketta.

- Vahvasta valintasi koskettamalla aktii-  
viihliisuodatinsymbolia . Jollet vah-  
vista valintaasi neljän minuutin ku-  
luessa, valintasi peruuntuu ja vanha  
asetus jää voimaan.

## Virransäästötoiminnon ottami- nen pois käytöstä



Muista, että toiminnon ottaminen pois  
käytöstä voi suurentaa laitteen ener-  
giansyönnön.

## Virransäästötoiminnon ottaminen käyttöön ja pois käytöstä



- Kosketa virtakytkintä .

Kaikki symbolit palavat himmeinä.

- Pidä jälkikäyntipainiketta  painet-  
tuna.

Rasvansuodattimen  ja aktiivihiihliisu-  
odattimen  symbolit syttyvät muuta-  
man sekunnin kuluttua ja seuraavan vii-  
den sekunnin kuluttua myös imutehon  
hipaisupainike **1** syttyy.

- Kosketa tämän jälkeen peräjälkeen

- valaisinpainiketta ,
- hipaisupainiketta **1** ja uudelleen
- valaisinpainiketta .

Jos virransäästö on käytössä, hipaisupai-  
nikkeet **1** ja **B** palavat yhtäjaksoisesti.  
Jos se on pois käytöstä, hipaisupaini-  
kkeet **1** ja **B** vilkkuvat.

- Kun haluat ottaa virransäästön pois  
käytöstä, kosketa hipaisupainiketta **1**.

Hipaisupainikkeet **1** ja **B** vilkkuvat.

- Kun haluat ottaa virransäästön käyt-  
töön, kosketa hipaisupainiketta **B**.

Hipaisupainikkeet **1** ja **B** palavat yhtäjak-  
soisesti.



- Vahvasta valintasi koskettamalla jälki-  
käyntipainiketta .

Kaikki symbolit sammuvat.

Jollet vahvasta valintaasi neljän minuutin kuluessa, valintasi peruuntuu ja vanha asetus jää voimaan.



## Hipaisupainikkeiden merkkiääni

Kun valitset jonkin toiminnon hipaisupainikkeilla, laitteesta kuuluu lyhyt merkkiääni.

Voit ottaa tämän äänen pois käytöstä.

- Kosketa virtakytkintä .

Kaikki symbolit palavat himmeinä.

- Pidä jälkikäyntipainiketta  painettuna, kunnes rasvansuodattimen  ja aktiivihiihliisuodattimen  symbolit syttyvät.
- Kosketa hipaisupainiketta **B**.

Merkkiääni on otettu pois käytöstä.

- Jos myöhemmin haluat ottaa merkkiäänen uudelleen käyttöön, toimi kuten edellä.

Merkkiääni tulee viimeisimmästä asetuksesta riippumatta takaisin käyttöön aina, kun liesituuletin on välillä irrotettu sähköverkosta sekä sähkökatkon jälkeen.

# Energiansäästövinkejä

---

Tämä liesituuletin on erittäin tehokas ja energiapihi. Seuraavat toimenpiteet auttavat sinua vähentämään energiankulutusta:

- Huolehdi keittiön hyvästä tuuletuksesta ruoanlaiton aikana. Hormiin poistava liesituuletin ei pysty toimimaan tehokkaasti, jos huonetilaan ei virtaa riittävästi korvausilmaa, ja laitteen käyntiääni kovenee.
- Valmista ruokaa mahdollisimman alhaisilla keittotason tehoilla. Mitä vähemmän höyryä ruoanvalmistuksesta aiheutuu, sitä pienemmällä teholla voit käyttää liesituuletinta, mikä pienentää energiankulutusta.
- Puhdista tai vaihda liesituulettimen suodattimet säännöllisin väliajoin. Erittäin likaiset suodattimet heikentävät laitteen tehoa, lisäävät tulipalon vaaraa ja aiheuttavat hygieniariskin.
- Käytä Con@ctivity-toimintoa. Liesituuletin kytkeytyy tällöin automaattisesti päälle ja pois päältä. Myös sen teho säätyy optimaaliseksi keittotason tehojen mukaan, jolloin energiankulutus pienenee.
- Jos käytät liesituuletinta käsiohjauksella, noudata seuraavia ohjeita:
  - Varmista, että valittuna oleva imu-teho on sopiva. Usein pienempi imuteho on riittävä. Käytä booster-tehoa vain kun se on ehdottoman välttämätöntä.
  - Jos höyryä syntyy paljon, kytke liesituuletin ajoissa suuremmalle teholle. Tämä on tehokkaampaa kuin yrittää kerätä keittiöilmaan levinneet höyryt ja käryt käyttämällä liesituuletinta pitkään.
  - Muista kytkeä liesituuletin pois päältä aina ruoanvalmistuksen päätyttyä.  
Jos keittiössä on ruoanvalmistuksen päätyttyä vielä käryjä ja hajuja, käytä jälkikäyntitoimintoa. Tällöin puhallin kytkeytyy automaattisesti pois päältä, kun valitsemasi jälkikäyntiaika on kulunut.

 Irrota liesituuletin sähköverkosta aina ennen laitteen huoltoa ja puhdistusta (ks. kappale Tärkeitä turvallisuusohjeita).

## Ulkovaippa

### Yleistä

 Liesituulettimen pinnat ja käyttövalitsimet ovat arkoja naarmuille ja viilloille. Noudata siksi seuraavia puhdistusohjeita.

- Pyyhi kaikki liesituulettimen pinnat ja käyttövalitsimet pelkällä kuumaan astianpesuaineveteen kastetulla liinalla.
- Kuivaa lopuksi kaikki pinnat kuivalla, pehmeällä liinalla.

Älä käytä puhdistukseen

- soodaa, happoa, klooria tai liuottimia sisältäviä puhdistusaineita,
- hankaavia puhdistusaineita, kuten hankausjauheita ja -nesteitä, tai hankaavia puhdistusvälineitä, kuten pata-sieniä tai käytettyjä pesusieniä, joissa voi olla vielä hankausaineiden jäänteitä.

### Erityisohjeita väripinnoitettua ulkovaippaa varten

Laitteen pintaan syntyy puhdistuksen yhteydessä pienukkoja naarmuja, jotka saattavat näkyä tietynlaisessa valaistuksessa.

### Erityisohjeita lasipintaa (liitutaalupinta) varten

- Noudata tämän kappaleen yleisiä puhdistusohjeita, ja puhdista lasipinnat tavallisella, kauppoissa myytävällä lasinpuhdistusaineella.

Lisäaineita, kuten sitruunaa sisältävät lasinpuhdistusaineet aiheuttavat pintaan juovia.

Käytä lasinpuhdistusainetta, jonka alkoholipitoisuus on pieni ja joka ei sisällä lisäaineita.

### Rasvansuodattimet

 Tulipalovaara

Rasvan kyllästämä rasvansuodatin aiheuttaa tulipalovaaran.

Puhdista siksi rasvansuodattimet säännöllisesti.

Uudelleenkäytettävät, metalliset rasvansuodattimet keräävät keittiökäryn kiinteät osat, kuten rasvan ja pölyn, ja estävät siten liesituuletinta likaantumasta.

Rasvansuodattimet tulee puhdistaa säännöllisin väliajoin.

Erittäin likaiset rasvansuodattimet heikentävät imutehoa ja edistävät liesituulettimen ja keittiön likaantumista.

# Puhdistus ja hoito

## Puhdistusväli

Kertynyt rasva kovettuu ajan mittaan, mikä vaikeuttaa puhdistusta. Siksi suosittelemme, että puhdistat rasvansuodattimet 3–4 viikon välein.

Käyttötuntilaskuri muistuttaa sinua rasvansuodattimien puhdistuksesta merkivalolla 🕒 säännöllisin väliajoin.

## Rasvansuodattimen irrottaminen

⚠️ Ole varovainen käsitellessäsi suodatinta, ettei se pääse putoamaan.

Suodatin voi pudotessaan vahingoittua tai vahingoittaa alla olevaa keittotasoa.

Pidä suodattimesta tukevasti kiinni.

Liesituulettimessa on yksi rasvansuodatin etupuolella, höyrykeräyslipan takana ja kaksi rasvansuodatinta alapuolella. Puhdista aina kaikki rasvansuodattimet.

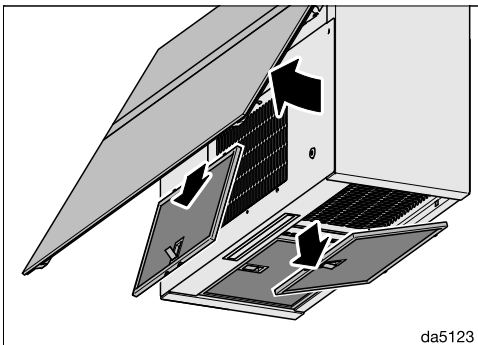

- Avaa höyrykeräyslippa.
- Avaa rasvansuodattimien lukitus, käännä suodattimet esiin ja ota ne pois paikaltaan.

## Rasvansuodattimien puhdistus käsin

- Harjaa rasvansuodattimet lämpimässä vedessä, jossa on astianpesuainetta. Älä käytä astianpesuainetta laimentamattomana.

## Älä käytä puhdistukseen ...

Sopimattomat puhdistusaineet voivat vahingoittaa suodatinpintoja pitempään käytettäessä.

Älä siksi käytä seuraavia puhdistusaineita:

- kalkkia irrottavia puhdistusaineita
- hankausjauheita tai -nesteitä
- voimakkaita yleispesuaineita tai rasvaa irrottavia puhdistusainesuihkeita
- uuninpuhdistusaineita.

## Rasvansuodattimien pesu astianpesukoneessa

⚠ Astianpesukoneen liian korkea pesulämpötila aiheuttaa vaurioiden vaaran.

Jos pesulämpötila on liian korkea, rasvansuodattimet voivat vaurioitua käyttökelvottomiksi, esim. vääntyä.

Valitse ohjelma, jossa suosituslämpötila ei ylitä.

Noudata myös astianpesukoneen käyttöohjeessa annettuja ohjeita.

- Aseta rasvansuodattimet alakoriin mahdollisimman pystyyn tai vähän vinoon. Varmista, että suihkuvarsi pääsee pyörimään vapaasti.
- Käytä kotitalouskäyttöön tarkoitettua astianpesuainetta.
- Valitse pesuohjelma, jonka pesulämpötila on enintään 65 °C.

Suodattimien sisäpinta voi käyttämäsi astianpesuaineen mukaan värjäytyä laikkulliseksi. Värjäytymillä ei kuitenkaan ole vaikutusta rasvansuodattimien toimintaan.

## Puhdistuksen jälkeen

- Anna rasvansuodattimien kuivua pesun jälkeen imukykyisellä alustalla, ennen kuin asetat ne paikoilleen.
- Muista puhdistaa myös liesituulettimen sisäosat ennen kuin asetat rasvansuodattimet takaisin paikoilleen. Näin ehkäiset palovaaran.
- Asenna rasvansuodattimet takaisin paikalleen. Kun asetat rasvansuodattimia paikalleen, varmista, että lukitsin osoittaa ulospäin.

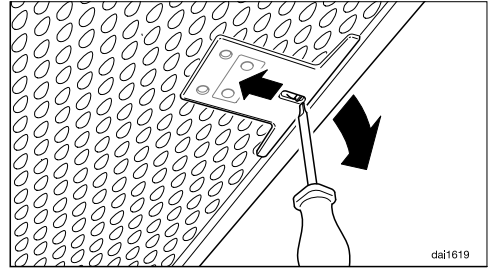

- Jos asetat rasvansuodattimen vahingossa väärin päin, voit vapauttaa lukituksen työntämällä pienen ruuvitaltan reikiin.

## Rasvansuodattimen käyttötuntilaskurin nollaus

Kun olet puhdistanut rasvansuodattimet, niiden käyttötuntilaskuri on nollattava.

- Kytke liesituuletin päälle ja kosketa rasvansuodattimen symbolia  noin kolmen sekunnin ajan, kunnes ainoastaan hipaisupainike **1** vilkkuu.

Rasvansuodattimen symboli  sammuu.

## Rasvansuodattimien vaihto

Säännöllinen käyttö ja puhdistus kuluttavat suodatinpintoja.

Kun havaitset rasvansuodattimissa vaurioita, vaihda tilalle uudet.

Voit ostaa rasvansuodattimia Mielen verkkokaupasta, Miele-huollosta (ks. tämän käyttöohjeen takasivu) tai Miele kauppialta.

# Puhdistus ja hoito

## Aktiivihiiisuodatin

Kun liesituuletinta käytetään huone-tilaan palauttavana, siihen täytyy rasvan-suodattimien lisäksi asentaa aktiivihiiisuodatin. Se kerää ruoanvalmistuksessa syntyvät käryt.

Aktiivihiiisuodatin asennetaan liesituulettimen päälle.

## Aktiivihiiisuodattimien asentaminen/vaihtaminen

- Ota aktiivihiiisuodatin pakkauksesta.

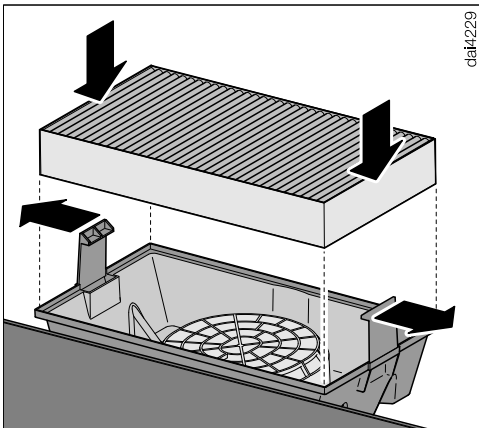

- Aseta aktiivihiiisuodatin elvytyksen jälkeen takaisin kasettiin.

Aktiivihiiisuodatinkasetti on asennettu paikalleen tai se toimitetaan irrallisena liesituulettimen mukana.

Noudata mukana toimitettua asennuskaaviota.

## Vaihtoväli

- Vaihda aktiivihiiisuodatin aina, kun se ei enää poista ruoanvalmistuksessa syntyviä käryjä riittävän hyvin. Suodatin tulee vaihtaa vähintään 6 kuukauden välein.

Käyttötuntilaskuri muistuttaa sinua merkkivalolla  siitä, että aktiivihiiisuodattimet on vaihdettava.

## Aktiivihiiisuodattimen käyttötuntilaskurin nollaus

Kun käyttötuntilaskuri on käytössä ja kun vaihdat suodattimen uuteen, laskuri on nollattava.

- Kytke liesituuletin päälle ja kosketa aktiivihiiisuodattimen symbolia  noin kolmen sekunnin ajan, kunnes ai-noastaan hipaisupainike **1** vilkkuu.

Aktiivihiiisuodattimen symboli  sammuu.

## Aktiivihiiisuodattimien hävittäminen

- Voit hävittää käytetyn aktiivihiiisuodattimen sekajätteen mukana.

## Elvytettävä aktiivihiiisuodatin

Tähän liesituulettimeen on saatavana elvytettäviä aktiivihiiisuodattimia. Kun elvytät aktiivihiiisuodattimen unissa, voit käyttää sitä useita kertoja uudelleen.

- Noudata aktiivihiiisuodattimien mukana toimitettua käyttöohjetta.

## Ennen asennusta

 Lue kaikki tässä kappaleessa sekä kappaleessa Tärkeitä turvallisuusohjeita annetut ohjeet ennen laitteen asennusta ja noudata niitä.

## Suojakalvon irrottaminen

Laitteen osat on suojattu kuljetuksen ajaksi suojakalvoilla.

- Irrota laitteen osia suojaavat suojakalvot ennen asennusta. Suojakalvot irtoavat pinnoilta ilman apuvälineitä.

## Asennustarvikkeet

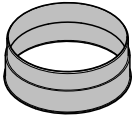

### 1 liitäntäkaulus

jos käytät Ø 150 mm:n poistoilmaputkea

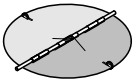

### 1 sulkuläppä

asennettavaksi moottoriyksikön liitäntäkaulukseen (ei huonetilaan palauttavana).

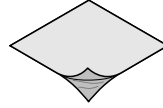

## Suojakalvo

ulkovaipan tiivistykseen

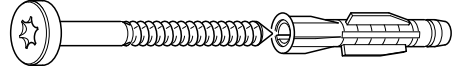

**4 ruuvia 5 x 60 mm ja  
4 ruuvitulppaa 8 x 50 mm**  
seinäkiinnitystä varten.

 Ruuvit ja tulpat on tarkoitettu tiilitai betoniseiniin.

Jos seinä on jotain muuta materiaalia, käytä kyseiseen materiaaliin sopivia kiinnitystarvikkeita.

Varmista myös, että seinä kestää lie-situulettimen painon.

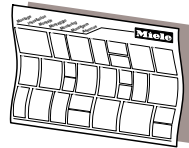

## Asennuskaavio

Yksittäiset asennusvaiheet on kuvattu asennuskaaviossa.

# Asennus

## Laitteen mitat

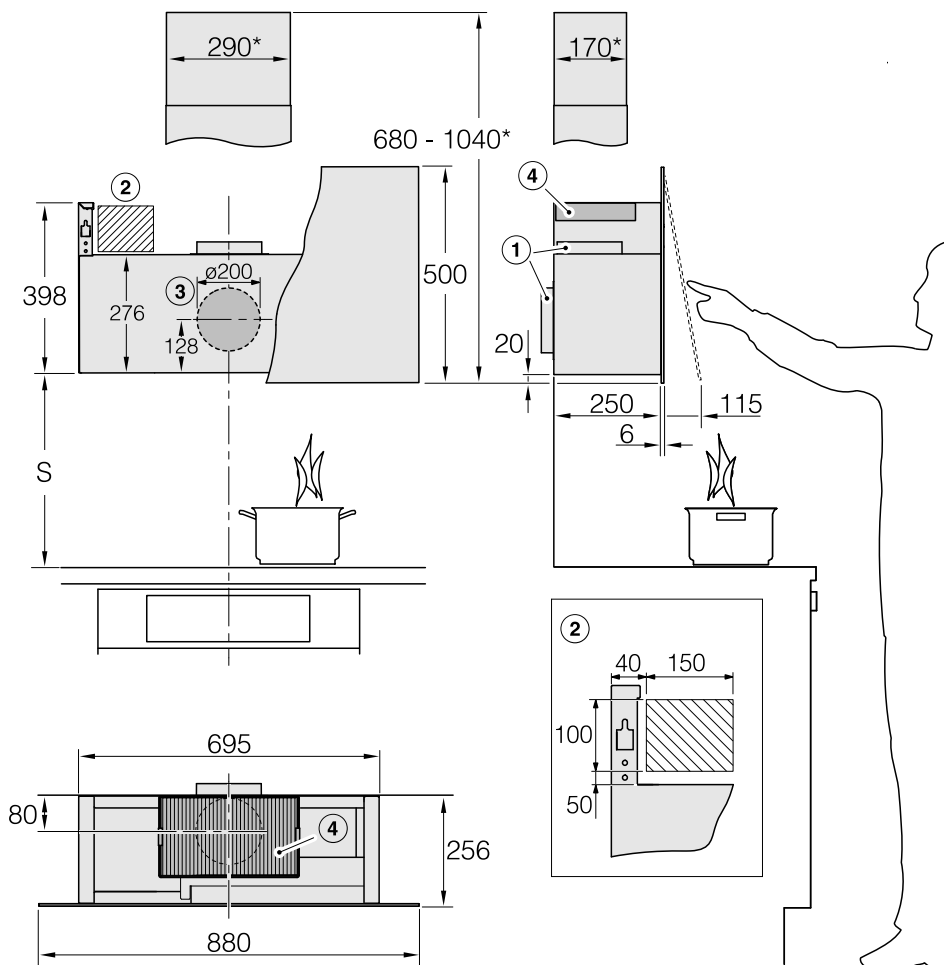

dai4380

Piirros ei ole mittakaavassa



- ① Poistoilma-aukko takana tai ylhäällä
- ② Suositeltava paikka verkkoliitännälle
- ③ Poistoilma-aukko Ø 200 mm, antaa poistoilmaputkelle liikkumavaraa
- ④ Poistoilma-aukko, kun laitetta käytetään huonetilaan palauttavana. Aukon ja katon tai aukon ja yläpuolisen kalusteen väliin on jätettävä vähintään 300 mm tilaa.

Poistoilmaliitintä Ø 150 mm

\* Asennus hormikuvun DADC 9000 kanssa (erikseen ostettava lisävaruste). Noudata mittapiirustukseen merkittyjä poistoilma-aukon paikkoja.

## Keittotason ja liesituulettimen välinen turvaetäisyys (S)

Ota huomioon keittotason tai muun keittolaitteen valmistajan ohjeet, kun määrittelet keittolaitteen ja liesituulettimen väliin jätettävää etäisyyttä. Jos suurempaa turvaetäisyyttä ei ole määritetty, noudata asennuksessa seuraavia vähimmäisturvaetäisyyksiä. Noudata myös kappaleen "Tärkeitä turvallisuusohjeita" ohjeita.

Keittolaite	Etäisyys S vähintään
Sähköliesi/-keittotaso	450 mm
Sähkögrilli, rasvakeitin (sähkö)	650 mm
Monipolttiminen kaasukeittotaso kokonaisteho ≤ 12,6 kW, yksittäisten polttimien teho ≤ 4,5 kW	650 mm
Monipolttiminen kaasukeittotaso, kokonaisteho > 12,6 kW ja ≤ 21,6 kW, yksittäisten polttimien teho ≤ 4,8 kW	760 mm
Monipolttiminen kaasukeittotaso, kokonaisteho > 21,6 kW, tai jonkin polttimen teho > 4,8 kW	ei mahdollinen
Yhden polttimen kaasutaso, jonka teho ≤ 6 kW	650 mm
Yhden polttimen kaasutaso, jonka teho > 6 kW ja ≤ 8,1 kW	760 mm
Yhden polttimen kaasutaso, jonka teho > 8,1 kW	ei mahdollinen

# Asennus

## Asennussuosituksia

- Ota huomioon myös laitteen käyttäjän pituus laitteen asennuskorkeutta valitessasi. Laitteen käyttäjän on pysyttävä työskentelemään vapaasti keittotason ääressä, ja liesituulettimen käyttövalitsimiin tulee päästä helposti käsiksi.
- Huomaa myös, että jos asennat liesituulettimen kovin korkealle, osa käryistä ja hajuista voi "päästä karkuun" liesituulettimelta.
- Jotta liesituuletin pystyisi poistamaan käryt ja hajut mahdollisimman tehokkaasti, se tulee asentaa sivusuunnassa kohdakkain keittotason kanssa.
- Asennuspaikkaan pitäisi olla vapaa pääsy myös asennuksen jälkeen. Myös mahdollisia huoltotoimia varten liesituulettimeen pitäisi päästä helposti käsiksi ja laite tulisi olla helppo irrottaa. Ota tämä huomioon erityisesti, kun asennat kaapistoja, hyllyjä tai katto- ja seinäkoristeita liesituulettimen läheisyyteen.

## Porauskaavio seinäasennusta varten

- Noudata reikiä poratessasi mukana toimitettua asennuskaaviota.

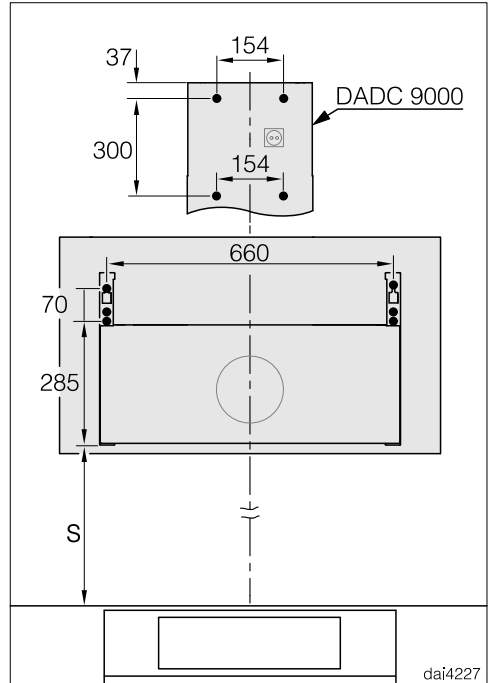

- Jos haluat porata liesituulettimen taakse jäävään seinään valmiiksi kiinnitysreiät ruuveja varten, katso reikien sijainti (ruuvien  $\varnothing$  5 mm) yllä olevasta kuvasta.

## Hormiliitäntä

**!** Kun käytät liesituuletinta samanaikaisesti samaan huonetilaan sijoitetun tulisijan kanssa, voi syntyä myrkytysvaara!

Noudata ehdottomasti kappaleen "Tärkeitä turvallisuusohjeita" ohjeita. Jos olet epävarma, anna varmuuden vuoksi nuohoojan tarkistaa, että liesituulettimen käyttö on turvallista.

Käytä ainoastaan tulenkestävästä materiaalista valmistettuja sileitä tai taipuisia poistoilmaputkia.

Noudata seuraavia ohjeita mahdollisimman suuren imutehon ja mahdollisimman hiljaisen ilmanpoistoäänien takaimiseksi:

- Poistoilmaputken poikkipinta-ala ei saa olla poistoilmaliitäntäkauluksen poikkipinta-alaa pienempi (ks. laitteen mitat). Tämä koskee erityisesti asennuksia, joissa käytetään litteitä hormikanavia.
- Poistoilmaputken on oltava mahdollisimman lyhyt ja suora.
- Käytä vain loivakaarteisia mutkakappaleita.
- Poistoilmaputki ei saa olla taittunut eikä se saa olla painunut kasaan.
- Kaikkien liitosten on oltava tukevia ja tiiviitä.
- Jos poistoilmaputkessa on sulkuläppiä, ne on avattava, kun liesituuletin kytketään päälle.

Ota huomioon, että ilmavirtauksen kaikenlainen pienentäminen heikentää liesituulettimen imutehoa ja voi mistaa laitteen käytöstä syntyviä ääniä.

## Poistoilmahormi

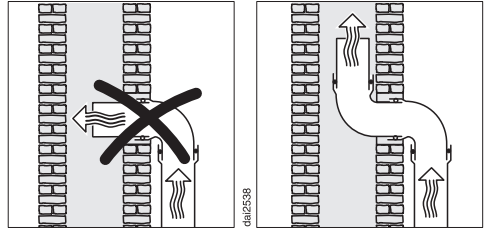

Jos johdat poistoilman hormikanavaan, käännä putken ilmanpoistokaulus ilmavirtauksen suuntaisesti.

Jos hormikanavaan liitetään useita ilmastointilaitteita, varmista, että sen poikkipinta-ala on riittävän suuri.

## Sulkuläppä

- Asenna poistoilmajärjestelmään aina sulkuläppä.

Sulkuläppä estää sisä- ja ulkotilojen välisen ei-toivotun ilmanvaihdon, kun liesituuletin ei ole toiminnassa.

Jos poistoilma johdetaan suoraan ulos, suosittelemme, että käytät asennukseen erityistä Mielen teleskoopista seinäläpivienttiä tai Mielen kattoläpivienttiä (erikseen ostettavia lisävarusteita). Niissä on sisäänrakennettu sulkuläppä.

Liesituulettimen mukana toimitetaan sulkuläppä siltä varalta, ettei käytettävässä ilmanpoistokanavassa ole sellaista valmiina.

Asenna sulkuläppä puhaltimen liitäntäkauluksen sisään.

# Asennus

## Kondenssivesi

Jos poistoilmaputki vedetään kylmiin tiloihin, esim. katolle tai ullakon kautta, putkiston eri osien väliset lämpötilaerot voivat aiheuttaa kondenssiveden muodostumista. Pienennä lämpötilaeroja eristämällä poistoilmaputki.

Jos joudut vetämään poistoilmaputkea vaakasuoraan, huolehdi vähintään 1 cm kallistuksesta metriä kohti. Näin vältetään kondenssiveden valuminen liesituulettiin.

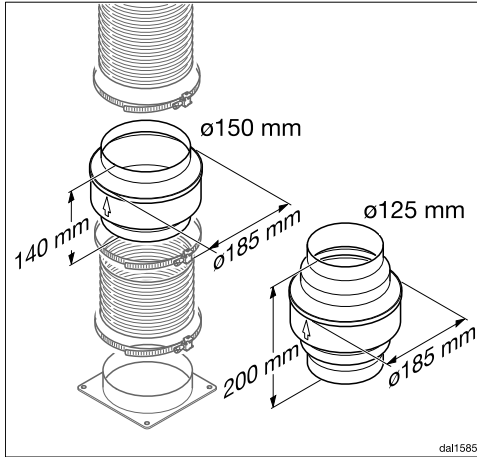

Poistoilmaputken eristämisen lisäksi suosittelemme asennuksen varustamista kondenssivesisululla, joka kerää ja haihuttaa kondenssiveden.

Kondenssivesisulkuja on saatavissa erikseen ostettavana lisävarusteena halkaisijaltaan 125 mm:n ja 150 mm:n putkiin.

Kondenssivesisulku on asennettava pystysuoraan ja mahdollisimman lähelle liesituulettimen liitäntäkaulusta. Vaipassa oleva nuoli osoittaa virtaussuunnan.

Miele ei vastaa puutteellisen poistoilmaputken aiheuttamista toimintapuutteista tai vaurioista.

## Äänenvaimennin

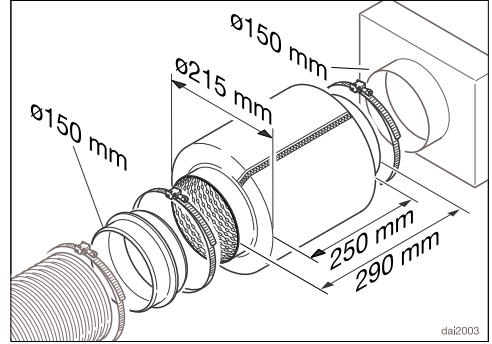

Poistoilmanputkeen voidaan asentaa äänenvaimennin (erikseen ostettava lisävaruste).

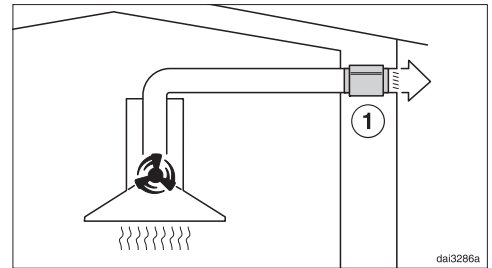

Kun liesituuletinta käytetään hormiin poistavana, äänenvaimennin vaimentaa sekä ulos kuuluvaa puhaltimen ääntä että ulkoapäin keittiöön poistoilmaputkea pitkin tulevia ääniä (kuten liikenteen melua). Tätä varten äänenvaimennin asennetaan mahdollisimman lähelle poistoilmanputken ulostuloaukkoa ①.

## Sähköliitännät

Liesituulettimessa on sukopistotulpalla varustettu verkkoliitäntäjohto, jonka voi liittää suoraan sukopistorasiaan.

Jos pistorasiaan ei pääse käsiksi asennuksen jälkeen tai jos laite liitetään kiinteästi sähköverkkoon, sähköliitäntä on varustettava erillisellä, kaikki koskettimet avaavalla erotuskytkimellä.



Ylikuumenemisen aiheuttama tulipalovaara.

Liesituulettimen käyttö haaroituspistorasian ja jatkojohtojen välityksellä voi aiheuttaa johtojen ylikuumenemisen.

Älä siksi liitä sitä sähköverkkoon jatkojohdon tai haaroituspistorasian välityksellä.

Sähköliitännät on tehtävä normin VDE 0100 mukaisesti.

Turvallisuussyistä suosittelemme tyyppin  vikavirtasuojakytkimen (RCD) asennusta virtapiiriin, johon liesituuletin liitetään.

Jos laitteen liitäntäjohto vaurioituu, sen saa vaihtaa vain alkuperäisen kaltaiseen liitäntäjohtoon (tilattavissa Miele-huollosta). Turvallisuuden vuoksi verkkoliitäntäjohdon saa vaihtaa vain valtuutettu sähköasentaja tai Miele-huoltoliike.

Tiedot laitteen nimellisotehosta ja tarvittavista sulakkeista löytyvät tästä käyttöohjeesta sekä koneen arvokilvestä. Vertaa näitä tietoja asennuspaikan sähköliitännän tietoihin.

Ota epäselvissä tapauksissa yhteyttä sähköasentajaan.

Ajoittainen tai jatkuva käyttö itsenäisten tai verkon kanssa synkronoimattomien energiasäätelinten (kuten erillisten

verkkojen, varavoimajärjestelmien) kanssa on mahdollista. Edellytyksenä on, että käytettävä energiasäätelmä on standardin EN 50160 tai muun vastaavan standardin mukainen. Asennus täytyy myös saarekekäytössä ja ei synkronoidussa käytössä varustaa suojalaitteilla, joita edellytetään tavanomaisen sähköasennuksen ja tämän Miele-tuotteen käytön yhteydessä, ja niiden asianmukainen toiminta on varmistettava, tai vaihtoehtoisesti asennus on varustettava muunlaisilla vastaavan suojaustason takaavilla suojalaitteilla. Tämä voidaan tehdä esimerkiksi VDE-AR-E 2510-2:n nykyisissä soveltamissäännöissä kuvatulla tavalla.

# Huolto

---

Osoitteesta [www.miele.com/service](http://www.miele.com/service) löydät tietoa Miele varaosista ja siitä, miten poistat häiriöitä itse.

## Yhteydenotto häiriötilanteissa

Ellet saa itse poistetuksi toimintahäiriötä, ota yhteys Mielen koneita ja laitteita myyvään liikkeeseen tai Mielen asiakaspalveluun.

Mielen huollon voit varata verkossa osoitteesta [www.miele.fi/huolto](http://www.miele.fi/huolto).

Mielen asiakaspalvelun yhteystiedot löydät tämän vihkosen takakannesta.

Asiakaspalvelu tarvitsee laitteen mallitunnisteen ja valmistusnumeron (Fabr./SN/Nr.). Nämä tiedot löytyvät arvokilvestä.

## Arvokilven sijainti

Arvokilpi tulee näkyviin, kun irrotat rasvansuodattimet.

## Takuu

Tälle laitteelle on myönnetty kahden (2) vuoden takuu.

Lisätietoja takuuehdoista löydät laitteen mukana toimitetusta erillisestä takuuvihkosesta.

## Tekniset tiedot

Puhallinmoottori	230 W
Valaisin	3 W
Kokonaisliitântäteho	233 W
Jännite, taajuus	AC 230 V, 50 Hz
Sulake	10 A
Verkkoliitântäjohtodn pituus	1,5 m
Paino	20 kg

### WLAN-moduuli

Taajuuskaista	2,400–2,4835 GHz
Enimmäislähetysteho	< 100 mW

### Erikseen ostettava lisävaruste huonetilaan palauttavaksi asentamista varten

Aktiivihiiisuodatin DKF 29, DKF 29-S tai DKF 29-R (elvytettävä)

### Vaatimustenmukaisuusvakuutus

Miele vakuuttaa, että tämä liesituuletin täyttää direktiivin 2014/53/EU vaatimukset.

Täydellinen vaatimustenmukaisuusvakuutus on tilattavissa verkosta osoitteesta:

- <https://miele.fi/käyttöohjehaku>
- Tarvitset tätä varten tuotteen nimen ja valmistusnumeron.

### Ohje vertailutestien tekijöille:

Energiat ehokkuuden mitta us on suor itettava laitteen ollessa asetettuna hormiin poistavaksi. Liesituulettimen tehd asetuksena on käyttö huonetilaan palauttavana. Laitte muutetaan hormiin poistavaksi ottamalla aktiivihiiisuodattimen käyttötun tilas-kuri pois käytöstä (ks. Ensimmäinen käyttökerta).

# Tekniset tiedot

## Kotitalouksien liesituulettimia koskeva tuoteseloste

EU:n delegoitujen asetusten 65/2014 ja 66/2014 mukaan

MIELE	
Mallitunniste/-merkki	DA 9299 W Screen blbo
Vuotuinen energiankulutus ( $AEC_{hood}$ )	21,3 kWh/v
Energiatehokkuusluokka	A+++
Energiatehokkuusindeksi ( $EEl_{hood}$ )	28,6
Virtausdynaaminen hyötysuhde ( $FDE_{hood}$ )	41,9
Virtausdynaamisen hyötysuhteen luokka	
A (tehokkain) G (vähiten tehokas)	A
Valotehokkuus ( $LE_{hood}$ )	116,7 lx/W
Valotehokkuusluokka	
A (tehokkain) G (vähiten tehokas)	A
Rasvansuodatuksen erotusaste	83,7%
Rasvansuodatuksen erotusasteen luokka	
A (tehokkain) G (vähiten tehokas)	C
Mitattu ilmavirta parhaan hyötysuhteen pisteessä	405,8 m <sup>3</sup> /h
Ilmavirta (vähimmäisnopeudella)	210 m <sup>3</sup> /h
Ilmavirta (enimmäisnopeudella)	418 m <sup>3</sup> /h
Ilmavirta (teho- tai pikatoiminnolla)	915 m <sup>3</sup> /h
Enimmäisilmavirta ( $Q_{max}$ )	915,0 m <sup>3</sup> /h
Mitattu ilmanpaine parhaan hyötysuhteen pisteessä	388 Pa
A-painotettu äänitehotaso vähimmäisnopeudella	38 dB
A-painotettu äänitehotaso enimmäisnopeudella	53 dB
A-painotettu äänitehotaso (teho- tai pikatoiminnolla)	70 dB
Mitattu sähkön ottoteho parhaan hyötysuhteen pisteessä	104,5 W
Tehonkulutus valmiustilassa ( $P_s$ )	0,30 W
Valaistusjärjestelmän nimellisteho	3,0 W
Valaistusjärjestelmän keskimääräinen valaistusvoimakkuus keittopinnalla	350 lx
Ajan korotuskerroin	0,5







Miele Oy  
Porttikaari 6  
01200 Vantaa  
Puhelin: (09) 875 970  
Sähköposti: asiakaspalvelu@miele.fi  
Internet: www.miele.fi

Saksa  
Miele & Cie. KG  
Carl-Miele-Straße 29  
33332 Gütersloh

DA 9299 W

fi-FI

M.-Nr. 12 570 940 / 01