

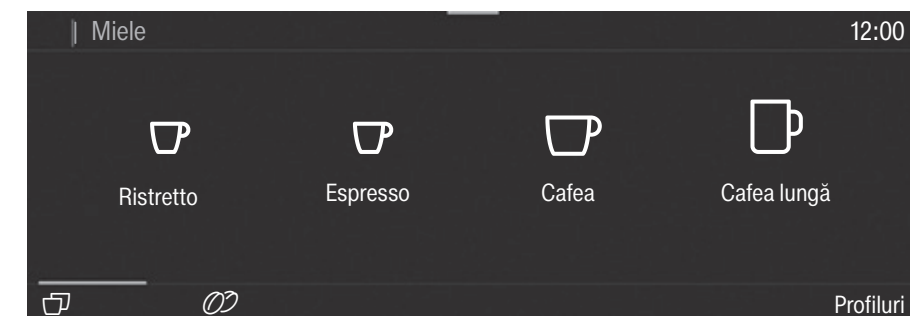

## Principiu de funcționare

### Afișaj tactil



<b>Efectuarea unei selecții / Vizualizarea unui meniu</b>	■ Atingeți elementul sau valoarea dorită pe afișajul tactil.
<b>Răsfoire</b>	■ Glisați cu degetul pe ecran. Pentru aceasta așezați un deget pe afișajul tactil și deplasați-l în direcția dorită.
<b>Ieșirea din nivelurile de meniu</b>	■ Atingeți ↵. Sau, în calea de meniu, atingeți denumirea de meniu superioară ierarhic. Toate valorile și setările introduse până acum și pe care nu le-ați confirmat cu OK, nu vor fi salvate.
<b>Introducerea cifrelor</b>	Introduceți cifrele cu ajutorul contorului sau al tastaturii numerice. <b>Contorul:</b> ■ Glisați cu degetul pe contor în sus sau în jos, până când valoarea dorită se situează pe mijloc și este colorată în portocaliu. Confirmați cu OK. <b>Bloc numeric:</b> ■ Atingeți valoarea din mijloc colorată în portocaliu, până când apare blocul numeric. ■ Selectați valoarea dorită: de îndată ce ați introdus o valoare valabilă, OK este evidențiat cu verde. Cu săgeata ⇐ ștergeți ultima cifră introdusă. ■ Confirmați cu OK.
<b>Introducerea literelor</b>	Puteți introduce denumiri cu ajutorul tastaturii. Este indicat să optați pentru denumiri scurte și expresive. ■ Atingeți literele sau caracterele dorite. ■ Atingeți salvare.
<b>Afișarea meniului contextual</b>	În unele meniuri puteți afișa un meniu contextual, de ex. pentru a configura băuturi. ■ Atingeți de exemplu o denumire de băutură, până când se deschide meniul contextual. ■ Pentru a închide meniul contextual, atingeți afișajul tactil în afara ferestrei de meniu.
<b>Afișare ajutor</b>	■ La unele funcții există un ajutor contextual. Pe afișaj apare Ajutor. ■ Atingeți Ajutor pentru a afișa instrucțiunile cu imagini și text.

## Lista băuturilor

### Specialități de cafea

– **Ristretto** este un espresso concentrat, intens. Aceeași cantitate de cafea măcinată ca la espresso este preparată cu foarte puțină apă.

– **Espresso** este o cafea tare, aromată, ce are deasupra un strat gros de spumă de culoare alunie-maronie, denumit cremă.

– **Cafea** se deosebește de espresso prin cantitatea mai mare de apă utilizată și prin rumenirea specială a boabelor de cafea.

– **Cafea lungă** este o cafea cu și mai multă apă.

– **Long black** se prepară din apă fierbinte și două porții de espresso.

– **Caffè Americano** se prepară din părți egale de espresso și apă fierbinte. Mai întâi se prepară espresso, apoi se adaugă apă fierbinte în ceașcă.

### Specialități de cafea cu lapte

– **Cappuccino** este alcătuit din două treimi spumă de lapte și o treime espresso.

– **Latte macchiato** este alcătuit din câte o treime de lapte fierbinte, spumă de lapte și respectiv espresso.

– **Caffè Latte** se prepară din espresso și lapte fierbinte.

– **Cappuccino italiano** are aceeași cantitate de spumă de lapte și espresso ca și un cappuccino. Diferența este că se prepară mai întâi espresso și apoi spuma de lapte.

– **Espresso macchiato** este un espresso acoperit cu un strat subțire de spumă de lapte.

– **Flat white** este o variantă specială de cappuccino: o cantitate semnificativ mai mare de espresso decât de spumă de lapte asigură o aromă de cafea intensă.

– **Café au lait** este o specialitate franceză de cafea, alcătuită din cafea și spumă de lapte. Café au lait se servește de obicei într-un bol.

**Specialități de ceai** (apă fierbinte la temperatura optimă)

– Ceai alb

– Ceai japonez

– Ceai din plante

– Ceai de fructe

– Ceai negru

– **Chai Latte** este o specialitate de ceai cu lapte.

### Alte băuturi

– Lapte fierbinte

– Spumă de lapte

– Apă fierbinte

– Apă caldă

– Cană pentru cafea

– Cană pentru ceai pentru toate sortimentele de ceai

## Descriere

### Vedere exterioară

- 1 Buton de Pomire/Oprire
- 2 Interfață optică (numai pentru Serviciul Clienti Miele)
- 3 Buton cu senzor MobileStart
- 4 Senzor de proximitate
- 5 Buton cu senzor „Înapoi”
- 6 Afișaj tactil
- 7 Buton cu senzor
- 8 Mănerul ușii
- 9 Dispens central reglabil pe înălțime cu sistem de iluminat
- 10 Capacul tăvii colectoare
- 11 Rezervor de lapte

### Vedere interioară

- 1 Rezervor pentru boabe de cafea (Sortiment A și Sortiment C)
- 2 Supapă pentru lapte
- 3 Dispens central reglabil pe înălțime cu sistem de iluminat
- 4 Reglaj al gradului de măcinare
- 5 Rezervor pentru boabe de cafea (Sortiment B)
- 6 Orificiul de evacuare al ventilatorului
- 7 Rezervor de apă
- 8 Tavă colectoare cu capac
- 9 Unitate de infuzie
- 10 Rezervor de reziduuri
- 11 Vas pentru întreținere
- 12 Suporturi pentru cartușele de curățare și detartrare (inclusiv adaptor)
- 13 Tavă pentru captarea picăturilor

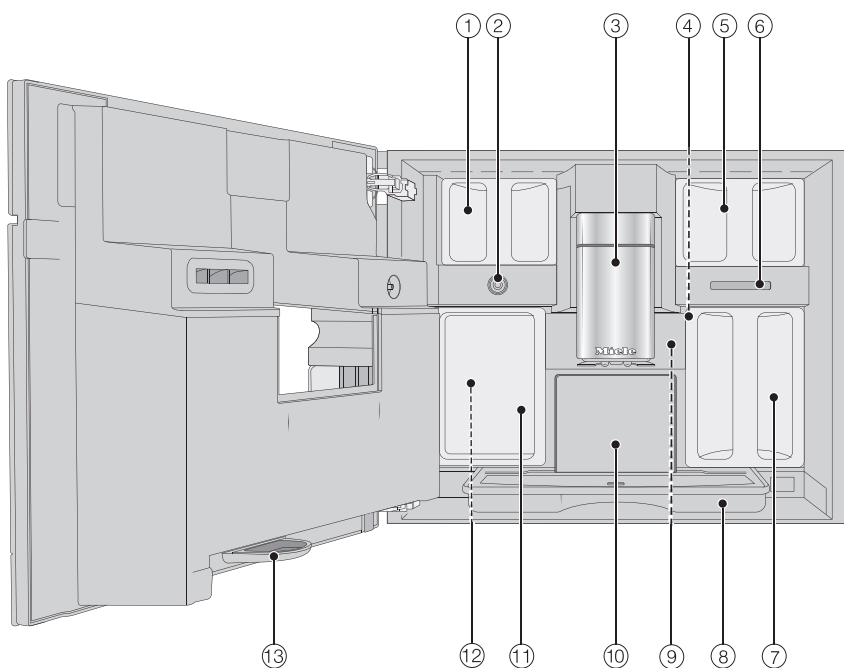
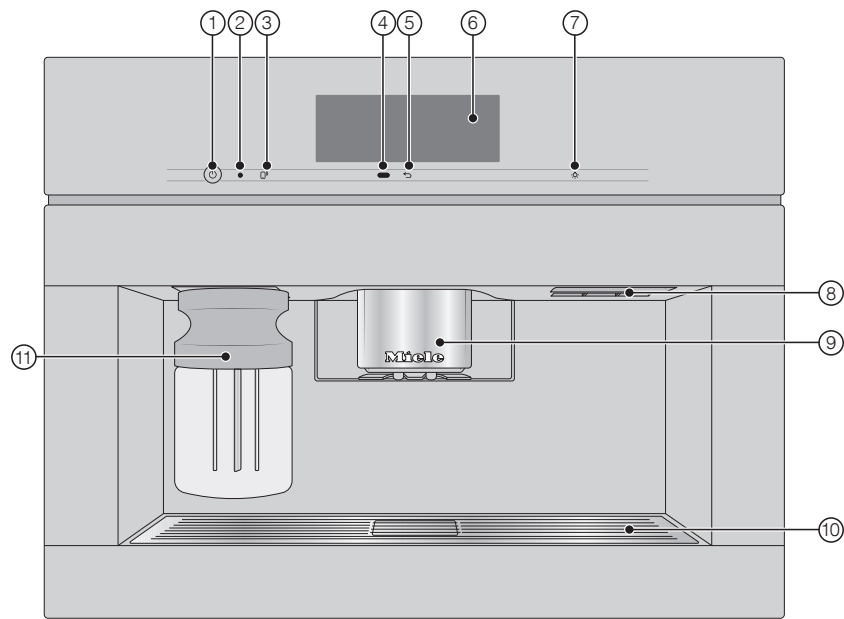

## Pregătire

### Umplerea rezervorului de apă

- Deschideți ușa mașinii.

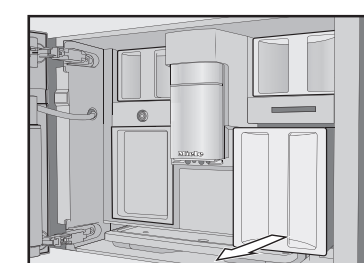

- Scoateți rezervorul de apă, trăgându-l în față.

- Umpleți rezervorul de apă cu apă rece și proaspătă de la robinet până la marcajul „max.”.

- Împingeți rezervorul de apă la loc în mașina de cafea și închideți ușa aparatului.

### Umplerea rezervorului de cafea boabe

Introduceți în rezervorul de cafea boabe doar boabe de cafea gata prăjite.

- Deschideți ușa mașinii.

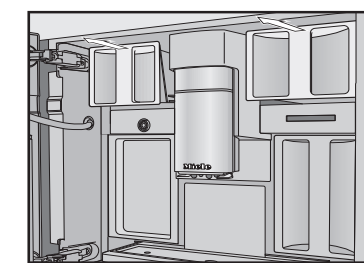

- Scoateți rezervorul de cafea boabe și ridicați capacul.

- Introduceți boabele de cafea în rezervor și închideți rezervorul cu capacul.

- Împingeți rezervorul de cafea boabe la loc în mașina de cafea.

- Închideți ușa mașinii.

## Prepararea băuturilor

### Prepararea unei băuturi

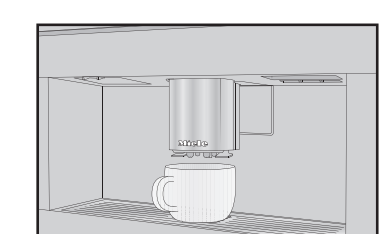

- Așezați o ceașcă sub dispensorul central.

- Selectați o băutură.

### Anularea preparării

- Atingeți Stop sau Anulare.

### DoubleShot

Pentru o cafea extrem de puternică și aromată puteți să selectați funcția „DoubleShot”. După jumătatea procesului de infuzie, vor fi măcinate și infuzate noi boabe de cafea.

- Atingeți la prepararea unei cafele.

### Prepararea a două porții

Pentru a umple simultan două cești:

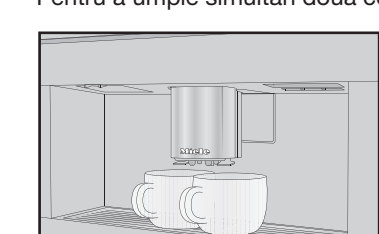

- Așezați câte o ceașcă sub fiecare duză a dispensorului central.

- Atingeți.

- Selectați băutura.

### Folosirea rezervorului de lapte

Laptele din rezervor nu este răcit. Din acest motiv, dați la frigider rezervorul de lapte dacă nu preparați băuturi cu lapte pentru o perioadă mai mare de timp. Doar din laptele rece (< 10 °C) se poate obține o spumă de calitate.

- Umpleți rezervorul cu lapte până la max. 2 cm sub margine.

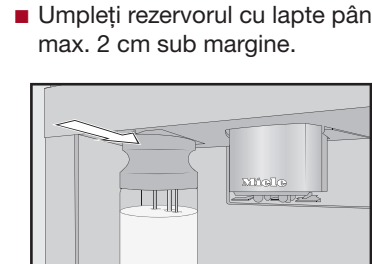

- Glisați rezervorul de lapte complet înapoi în mașina automată de cafea până când se fixează în poziție.

Acum puteți prepara băuturi cu lapte.

### Prepararea ceaiului

Apa fierbinte este preparată la temperatura optimă pentru diferitele sortimente de ceai.

- Introduceți filtrul de ceai sau piculețul de ceai în ceașcă.

- Așezați ceașca de ceai sub dispensorul central.

- Alegeți sortimentul de ceai pe afișaj.

- Apa fierbinte curge în ceașcă.

- După timpul dorit de infuzare, scoateți filtrul sau piculețul de ceai.

**Indiciu:** Dacă preparați apă pentru ceai, puteți porni un cronometru cu ajutorul funcției TeaTimer (consultați Instrucțiunile de utilizare și montaj).

### Funcția pentru căni

Cu ajutorul funcției pentru căni, puteți prepara automat mai multe cești de cafea sau ceai succesiv (maxim 1 l). Puteți prepara în acest fel până la 8 cești de cafea.

### Prepararea unei căni

Este afișat meniul băuturilor.

- Așezați un recipient de mărime corespunzătoare sub dispensorul central.

- Selectați funcția pentru căni corespunzătoare.

- Selectați numărul de cești dorit (3 până la 8).

- Urmați indicațiile de pe afișaj.

### Regim expert

Cu funcția Regim expert puteți să modificați mărimea porției în timpul preparării băuturii. Pentru aceasta trebuie să fie activat regimul Expert (în meniul pull-down: expresia Regim expert este marcată cu portocaliu).

Setarea nu este salvată și este valabilă doar pentru băutura actuală.

### Alocarea temporară a rezervoarelor de cafea boabe

- Atingeți marginea de sus a ecranului și deschideți meniul pull-down.

- Acum selectați rezervorul de cafea boabe ale cărui boabe doriți să fie folosite pentru prepararea băuturii actuale.

- Glisați din nou fereastra de meniu în sus, pentru a o închide.

- Acum porniți prepararea băuturii.

### Reglarea mărării porției

Mărimea porției de băutură poate fi modificată doar în timpul etapelor individuale de preparare.

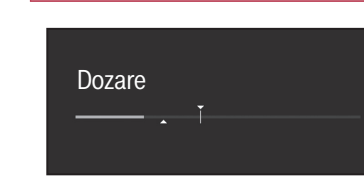

- Atingeți bara și deplasați cursorul (sub formă de triunghi) conform dorinței.

## Curățare și întreținere

Luată în considerare informațiile detaliate privind curățarea și întreținerea din instrucțiunile de utilizare și montaj. Curățați regulat și cu grijă mașina de cafea.

Interval de curățare recomandat	Ce trebuie curățat/întreținut?
<b>zilnic</b> (la sfârșitul zilei)	– Rezervorul de lapte și capacul său – Supapă pentru lapte – Rezervor de apă – Tavă colectoare și rezervor de reziduuri
<b>1 x săptămânal</b> (mai des în caz de murdărie puternică)	– Dispens central – Senzor de margine de ceașcă – Incintă – Unitate de infuzie – Tavă pentru captarea picăturilor – Partea frontală a mașinii
<b>1 x lunar</b>	– Rezervor pentru cafea boabe
<b>la nevoie/când apare o solicitare pe afișaj</b>	– Conductă de lapte – Degresarea unității de infuzie – Detartrarea mașinii

### Curățare manuală sau în mașina de spălat vase

#### exclusiv manual:

- Capacul din oțel inoxidabil al dispensorului central
- Unitate de infuzie
- Rezervorul pentru cafea boabe și capacul acestuia

#### adecvate pentru mașina de spălat vase:

- Tavă colectoare, capac și rezervor de reziduuri
- Capacul tăvii colectoare
- Dispens central (fără capac din oțel inoxidabil)
- Rezervorul de lapte și capacul său
- Senzor de margine de ceașcă
- Tavă pentru captarea picăturilor
- Recipient pentru întreținere
- Rezervor de apă