

Miele



hr Upute za uporabu Usisavač

sl Navodila za uporabo Sesalnik

HS14

M.-Nr. 11 288 621

hr - Sadržaj

Sigurnosne napomene i upozorenja	3
Opis uređaja	8
Vaš doprinos zaštiti okoliša	10
Napomena za europsku smjernicu (EU) br. 666/2013	11
Slikovni prikazi	11
Priključivanje	11
Primjena isporučenog pribora	13
Uporaba	13
Odlaganje, prenošenje i čuvanje	15
Održavanje	15
Naručivanje vrećica za prašinu i filtera	16
Indikator za zamjenu vrećice za prašinu	16
Vađenje vrećice za prašinu	17
Zamjena zaštitnog filtra motora	17
Trenutak zamjene filtra izlaznog zraka.....	17
Zamjena filtra izlaznog zraka AirClean	18
Zamjena filtra izlaznog zraka AirClean Plus 50, Silence AirClean 50, Active AirClean 50 i HEPA AirClean 50	18
Promjena filtra izlaznog zraka	18
Zamjena podizača niti	19
Čišćenje	19
Što učiniti, ako	20
Servis	21
Kontakt u slučaju smetnji	21
Jamstvo.....	21
Dodatni pribor	21

Ovaj usisavač odgovara propisanim sigurnosnim odredbama. Neprimjerena uporaba može dovesti do materijalne štete te je opasna za ljude.

Prije prve uporabe usisavača pročitajte upute za uporabu. U njima se nalaze važne napomene o sigurnosti, uporabi i održavanju usisavača. Na taj način štitite sebe i druge te izbjegavate oštećenja.

U skladu s Normom IEC 60335-1, tvrtka Miele izričito navodi da morate u potpunosti pročitati i slijediti poglavlje „Priključivanje“ kao i sigurnosne napomene i upozorenja.

Tvrtka Miele ne može preuzeti odgovornost za štete uzrokovane nepoštivanjem ovih napomena.

Sačuvajte ove upute za uporabu i predajte ih eventualnom budućem vlasniku uređaja.

Isključite usisavač nakon svake uporabe, prije promjene dodatnog pribora, prije svakog održavanja, njege i uklanjanja smetnji. Izvucite utikač iz utičnice.

Namjenska uporaba

- ▶ Ovaj usisavač predviđen je za uporabu u kućanstvima i kućanstvu sličnim okruženjima. Ovaj usisavač nije predviđen za uporabu na gradilištu.
- ▶ Ovaj usisavač prikladan je za svakodnevno usisavanje tepiha, tapisona i ne osjetljivih tvrdih podova.
- ▶ Ovaj usisavač nije namijenjen korištenju na otvorenom.
- ▶ Ovaj usisavač namijenjen je uporabi na visini do 4000 m nadmorske visine.

hr - Sigurnosne napomene i upozorenja

- ▶ Usisavač upotrebljavajte isključivo za usisavanje suhe prašine. Nemojte usisavati ljude i životinje. Nisu dozvoljeni nikakvi drugi načini primjene, rekonstrukcije ni preinake.
- ▶ Osobe koje zbog svog fizičkog, senzornog ili duševnog stanja ili nedostatka iskustva ili neznanja nisu u stanju sigurno rukovati ovim usisavačem ne smiju ga upotrebljavati bez nadzora ili uputa odgovorne osobe.

Djeca u kućanstvu

- ▶ Opasnost od gušenja! Igrajući se s ambalažom (primjerice folijom) djeca se u istu mogu zamotati ili ju navući preko glave i ugušiti se. Držite ambalažu izvan dosega djece.
- ▶ Djeca mlađa od 8 godina ne smiju biti u blizini usisavača, osim kad su pod stalnim nadzorom.
- ▶ Djeca starija od 8 godina smiju koristiti usisavač bez nadzora samo ako im je objašnjeno kako ga sigurno koristiti. Djeca moraju biti u mogućnosti prepoznati i razumjeti opasnosti koje proizlaze iz pogrešnog rukovanja uređajem.
- ▶ Djeca ne smiju čistiti ni održavati usisavač bez nadzora.
- ▶ Nadgledajte djecu koja se zadržavaju u blizini usisavača. Nemojte djeci dopustiti da se igraju s usisavačem.

Tehnička sigurnost

- ▶ Prije uporabe prekontrolirajte imaju li usisavač i svi ostali dijelovi vidljivih oštećenja. Nemojte koristiti oštećeni usisavač.

- ▶ Usporedite priključne podatke na tipskoj naljepnici usisavača (mrežni napon i frekvenciju) s podacima distribucijske mreže. Ovi se podaci moraju podudarati u potpunosti. Usisavač je bez izmjena namijenjen korištenju na 50 Hz ili 60 Hz.
- ▶ Priključna mrežna utičnica mora biti osigurana osiguračem jačine 16 A ili 10 A.
- ▶ Pouzdana i sigurna uporaba ovog usisavača jamči se samo kad je usisavač priključen na javnu strujnu mrežu.
- ▶ Popravak usisavača tijekom jamstvenog roka smije vršiti jedino stručnjak kojeg je ovlastio proizvođač, inače se kod eventualnih budućih problema jamstvo neće priznati.
- ▶ Priključni kabel ne upotrebljavajte za nošenje usisavača i utikač nemojte izvlačiti iz utičnice tako da povlačite za kabel. Priključni kabel nemojte povlačiti preko oštih rubova i nemojte ga prignječiti. Nemojte učestalo prelaziti usisavačem preko kabela. Priključni kabel, mrežni utikač i utičnica mogu se oštetiti i ugroziti vašu sigurnost.
- ▶ Usisavač nemojte koristiti ako je priključni kabel oštećen. Zamijenite oštećeni priključni kabel samo u kompletu s bubnjem kabla. Iz sigurnosnih razloga zamjenu smiju obavljati samo ovlaštene osobe ili Miele servis.
- ▶ Nemojte uranjati usisavač u vodu i čistite ga samo suhom ili blago navlaženom krpom.
- ▶ Popravke prepustite isključivo stručnom osoblju. Nestručni popravci mogu predstavljati opasnost za korisnika.

hr - Sigurnosne napomene i upozorenja

- ▶ Samo uporabom originalnih zamjenskih dijelova tvrtka Miele može jamčiti ispunjavanje sigurnosnih zahtjeva. Neispravni dijelovi zamjenjuju se isključivo originalnim rezervnim dijelovima.
- ▶ Ambalaža štiti usisavač od oštećenja tijekom transporta. Preporučujemo da sačuvate ambalažu za slučaj transporta.

Pravilna uporaba

- ▶ Usisavač nemojte upotrebljavati bez vrećice za prašinu, zaštitnog filtra motora i filtra izlaznog zraka.
- ▶ Ako u uređaj nije umetnuta vrećica za prašinu, poklopac prostora za vrećicu ne može se zatvoriti. Ne primjenjujte silu.
- ▶ Nemojte usisavati goruće ili užarene predmete, primjerice opuške ili žeravicu, odnosno prividno ugašen pepeo ili ugljen.
- ▶ Nemojte usisavati tekućine niti mokre nečistoće. Ostavite mokre, oprane tepihe i podne obloge da se potpuno osuše prije usisavanja.
- ▶ Nemojte usisavati prašinu od tonera. Toner koji se koristi u pisačima i kopirnim uređajima može biti električki vodljiv.
- ▶ Nemojte usisavati lako zapaljive ili eksplozivne materijale, odnosno plinove, te nemojte usisavati na mjestima gdje se takvi materijali čuvaju.
- ▶ Pazite da Vam zračna struja nije u blizini glave.

Pribor

- ▶ Prilikom usisavanja s Miele turbo-četkom ne posežite rukom prema valjku s četkama koji je u pokretu.
- ▶ Prilikom usisavanja s drškom bez postavljenog dodatnog pribora, pazite da drška nije oštećena.
- ▶ Upotrebljavajte samo vrećicu za prašinu, filter i pribor s „ORIGINAL Miele“ logotipom na pakiranju. Proizvođač samo u tom slučaju može jamčiti sigurnost.

hr - Opis uređaja

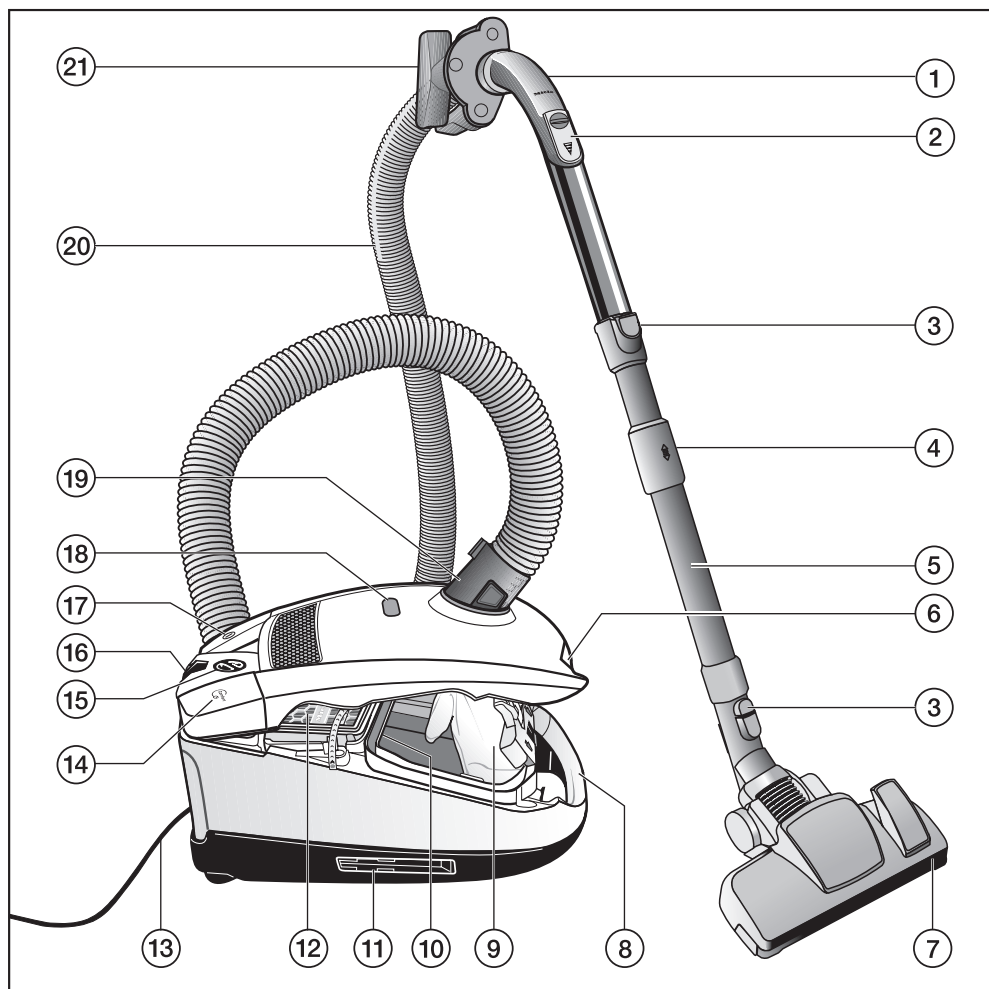

- ① Drška XXL
- ② Regulator za smanjenje protoka zraka
- ③ Tipke za deblokadu
- ④ Deblokada za teleskopsku cijev
- ⑤ Teleskopska cijev
- ⑥ Tipka za otvaranje poklopca pretinca za vrećicu za prašinu
- ⑦ Podni nastavak*
- ⑧ Drška za nošenje
- ⑨ Originalna Miele vrećica za prašinu
- ⑩ Zaštitni filter motora
- ⑪ Sustav postavljanja usisavača za pohranu (s obje strane usisavača)
- ⑫ Originalni Miele filter izlaznog zraka*
- ⑬ Priključni kabel
- ⑭ Nožna tipka za automatsko namatanje kabela Ⓢ
- ⑮ Regulator za podešavanje usisne snage
- ⑯ Sustav postavljanja usisavača u stankama tijekom usisavanja
- ⑰ Nožna tipka za uključivanje/isključivanje Ⓛ
- ⑱ Indikator za zamjenu vrećice za prašinu
- ⑲ Priključak usisnog crijeva
- ⑳ Usisno crijevo
- ㉑ Držać dodatnog pribora

* ovisno o modelu, oprema se kod Vašeg usisavača razlikuje ili ne mora postojati.

hr - Vaš doprinos zaštiti okoliša

Zbrinjavanje ambalaže uređaja

Ambalaža štiti usisavač od oštećenja tijekom transporta. Ambalažni materijal odabran je imajući u vidu utjecaj na okoliš i mogućnost zbrinjavanja te se zato može reciklirati.

Recikliranjem ambalažnog materijala štede se sirovine i smanjuje nakupljanje otpada. Ambalažu prilikom zbrinjavanja stavite u dvostruke sustave (primjerice žuta vreća/žuti kontejner).

Zbrinjavanje vrećica za prašinu i umetnutih filtera

Vrećice za prašinu i filtri su proizvedeni od materijala koji ne štete okolišu. Filtre možete bacati zajedno sa kućnim otpadom. To vrijedi i za vrećice za prašinu, ukoliko se u njima ne nalazi nikakva zabranjena prljavština.

Zbrinjavanje dotrajalog uređaja

Prije zbrinjavanja starog uređaja izvadite vrećicu za prašinu i filtre te ih bacite u kućni otpad.

Električni i elektronički uređaji sadrže brojne korisne materijale. Sadrže i određene tvari, mješavine i dijelove, koji su bili neophodni za njihovu funkciju i sigurnost. Te tvari u kućnom otpadu ili zbog nepropisnog zbrinjavanja mogu naškoditi zdravlju ljudi i okolišu. Stoga dotrajali uređaj nikada nemojte bacati u kućni otpad.



Umjesto takvog načina zbrinjavanja koristite službene sabirne centre za prihvatanje i daljnju obradu dotrajalih električnih i elektroničkih uređaja u zajednici, na prodajnom mjestu ili kod Miele. Ukoliko se na uređaju nalaze osobni podaci, iste preporučujemo izbrisati. Ukoliko ih ostavite na uređaju, to činite na vlastitu odgovornost. Molimo pobrinite se da Vaš dotrajali uređaj do odvoza bude spremljen izvan dohvata djece.

Napomena za europsku smjernicu (EU) br. 666/2013

Ovaj usisavač namijenjen je za kućnu uporabu i prema gore navedenoj smjernici pripada skupini univerzalnih usisavača.

Ove upute za uporabu i ostali podaci raspoloživi su za preuzimanje na Miele internet stranici www.miele.com.

Smjernicom određena godišnja potrošnja energije opisuje indikativnu, godišnju potrošnju energije (kWh po godini), pri čemu se taj podatak temelji na 50 procesa čišćenja. Stvarna godišnja potrošnja ovisi o stvarnom korištenju usisavača.

Sva ispitivanja i proračuni, navedeni u ranije opisanoj smjernici, provode se na temelju valjanih, harmoniziranih normi u skladu s direktivom javnog dokumenta Europske komisije od rujna 2014. godine:

- a) EN 60312-1 Vacuum cleaners for household use – Part 1: Dry vacuum cleaners – Methods for measuring the performance
- b) EN 60704-2-1 Household and similar electrical appliances – Test code for the determination of airborne acoustical noise – Part 2-1: Particular requirements for vacuum cleaners
- c) EN 60335-2-2 Household and similar electrical appliances – Safety – Part 2-2: Particular requirements for vacuum cleaner and water suction appliances

Nisu sve podne četke i dodatna oprema priložena usisavačima, namijenjeni intenzivnom čišćenju tepiha i tvrdih podnih površina, kao što je to opisano u

smjernici. Za određivanje vrijednosti koristio se sljedeći podni nastavak i postavka:

Za potrošnju energije kao i razred čišćenja tepiha i tvrdih podloga kao i za razinu buke na tepihu se upotrebljava podni nastavak sa spuštenim četkama (pritisnuta nožna tipka .

Podatci koje propisuje smjernica odnose se isključivo na ovdje navedene kombinacije i postavke podnog nastavka ovisno o podnim oblogama.

Za sva mjerenja korištene su originalne Miele vrećice za prašinu, filter motora i filter izlaznog zraka.

Slikovni prikazi

Slike navedene u poglavljima pronaći ćete na kraju ovih uputa.

Priključivanje

Priključenje usisnog crijeva (sl. 01 + 02)

- Gurnite priključak usisnog crijeva u usisni otvor usisavača. Gurnite elemente za uvođenje ta dva dijela jedan prema drugome.
- Kada želite rastaviti dijelove pritisnite tipke za otključavanje na bočnoj strani priključka usisnog nastavka te usisno crijevo izvucite iz usisnog otvora.

Sastavljanje usisnog crijeva i drške (sl. 03)

- Drugi priključni nastavak usisnog crijeva gurnite u ručku.

Sastavljanje drške i usisne cijevi (sl. 04)

- Gurnite dršku u usisnu cijev do graničnika. Gurnite elemente za uvođenje ta dva dijela jedan prema drugome.
- Pritisnite tipku za otključavanje ako želite odvojiti dijelove jedne od drugih i blagim okretanjem izvucite dršku iz usisne cijevi.

Sastavljanje usisne cijevi i podnog nastavka (sl. 05)

- Usisnu cijev gurnite u podni nastavak okrećući ju ulijevo i udesno, dok jasno ne ulegne u utor.
- Pritisnite tipku za otključavanje ako želite odvojiti dijelove jedne od drugih i blagim okretanjem izvucite usisnu cijev iz podnog nastavka.

Aktivacija timestrip® indikatora za zamjenu filtra izlaznog zraka na filtru izlaznog zraka

Ovisno o modelu, usisavač je serijski opremljen s jednim od sljedećih filtara izlaznog zraka (sl. 06):

- a AirClean
- b AirClean Plus 50 (svjetlo plavi)
- c Silence AirClean 50 (sivi)
- d Active AirClean 50 (crni)
- e HEPA AirClean 50 (bijeli)

Ako je Vaš usisavač opremljen filtrom izlaznog zraka **c**, **d** ili **e**, morate aktivirati timestrip® indikator zamjene filtra izlaznog zraka.

- Pritisnite tipku za otključavanje u dršci usisavača te do kraja otvorite poklopac pretinca za vrećicu s prašinom (sl. 07).
- Uklonite trakicu (sl. 08).
- Pritisnite timestrip® indikator za promjenu filtra izlaznog zraka (sl. 09).

Nakon oko 10-15 sekundi na lijevom rubu indikatora pojavljuje se uska crvena crta (sl. 10).

- Zatvorite poklopac pretinca dok se ne zabravi i pripazite da se vrećica pri tome ne zaglavi.

Funkcija timestrip indikatora za zamjenu filtra izlaznog zraka ®

Indikator za zamjenu filtra izlaznog zraka timestrip ® prikazuje vijek trajanja filtra izlaznog zraka. Nakon oko 50 radnih sati polje indikatora ispunjeno je crvenom bojom (sl. 11). 50 radnih sati odgovara načelno prosječnom godišnjem korištenju.

Primjena isporučenog pribora (sl. 12 + 13)

① Usisni kist

Za usisavanje profiliranih letvica, kao i ukrašenih, izrezbarenih i posebno osjetljivih predmeta.

Vrh usisnog kista okretan je i može se lako podesiti u željeni položaj.

② Nastavak za tapecirani namještaj

Za usisavanje tapeciranog namještaja, madraca, jastuka, zastora i sl.

③ Nastavak za utore

Za usisavanje preklopa, utora i kutova.

④ Držač za tri dodatna dijela pribora

Pozicioniranje dodatnih dijelova pribora je označeno simbolima na držaču dodatnog pribora.

- Po potrebi natakните držač dodatnog pribora na priključni nastavak na usisnom crijevu usisavača.

Neki modeli usisavača serijski su opremljeni dodatnim priborom koji nije prikazan.

- Podni nastavak AllergoTeQ
- Turbo četka

Uz takve usisavače priložene su zasebne upute za uporabu navedenog pribora.

Uporaba

Podešavanje teleskopske cijevi (sl. 14)

Teleskopska cijev je sastavljena od 2 dijela cijevi uložena jedan u drugi koji omogućuju prilagođavanje dužine cijevi za maksimalnu udobnost.

- Obuhvatite mehanizam za otključavanje i namjestite teleskopsku cijev do željene duljine.

Podešavanje podnog nastavka (sl. 15, 16 + 17)

Ovisno o modelu Vaš je usisavač opremljen jednim od prikazanih podnih nastavaka.

Ovaj usisavač prikladan je za svakodnevno usisavanje tepiha, tapisona i ne osjetljivih tvrdih podnih površina.

Miele asortiman za njegu podnih površina za različite vrste podnih površina ili za specijalnu primjenu nudi odgovarajuće podne usisne nastavke, četke i dodatke (pogledajte poglavlje „Dodatni pribor“).

Prvenstveno se pridržavajte uputa za čišćenje i održavanje podne površine koje preporučuje proizvođač.

Neosjetljive tvrde i ravne podne površine te strukturirane površine usisavajte s izvučenim četkicama:

- Pritisnite nožnu tipku .

Usisavajte tepihe i tekstilne podne površine s uvučenim četkicama:

- Pritisnite nožnu tipku .

Pokaže li se pomična snaga usisnog nastavka prejaka, smanjite snagu usisavanja tako da se podni nastavak može lako gurati (pogledajte poglavlje „Uporaba“, odlomak „Odabir snage usisavanja“).

Podni nastavak (sl. 18)

Podni nastavak prikladan je i za usisavanje stepenica obloženih tapisonom.

 Opasnost od ozljeda uzrokovanih padom usisavača.

Usisavač koji padne niz stube može Vas ozlijediti.

Stepenice uvijek usisavajte odozdo prema gore.

Izvlačenje priključnog kabela (sl. 19)

- Izvucite priključni kabel do željene duljine.
- Utaknite utikač u utičnicu.

 Šteta uzrokovana pregrijavanjem. Priključni kabel se može pregrijati prilikom duge uporabe.

Kabel u potpunosti izvucite ako usisavač koristite duže od 30 minuta.

Namatanje priključnog kabela (sl. 20)

- Izvucite utikač iz utičnice.
- Kratko pritisnite nožnu tipku za namatanje kabela.

Priključni kabel se kompletno namata.

Ovu funkciju možete isključiti ako se priključni kabel ne mora cijeli namotati. Kako biste to podesili priključni kabel tijekom namatanja držite u ruci i malo povucite u trenutku kada namatanje treba prestati.







Uključivanje i isključivanje (sl. 21)

- Pritisnite nožnu tipku za uključivanje/isključivanje .

Odabir snage usisavanja (sl. 22)

Usisnu snagu usisavača možete prilagoditi ovisno o situacijama usisavanja. Smanjivanjem usisne snage bitno smanjujete i snagu pomicanja podnog usisnog nastavka.

Na usisavaču su razine snage označene simbolima koji kao primjer pokazuju za što se određena razina snage preporučuje.

-  Zavjese, tekstil
-  Tapecirani namještaj, jastuci
-  Kvalitetni tepisi, skupocjeni mali i uski sagovi
-  Ekonomično svakodnevno usisavanje uz neznatnu buku
-  Tepisi i tapisoni od grubog tkanja
-  Tvrde podne površine, jako zaprljani tepisi i tapisoni

Kada koristite podni nastavak i pritom Vam se usisna snaga čini prejaka, smanjite snagu usisavanja tako da se nastavak može lako gurati.

- Okrenite regulator za podešavanje usisne snage na željenu razinu snage.

Otvaranje regulatora za smanjenje protoka zraka (sl. 23)

Kratkoročno možete smanjiti usisnu snagu, kako biste primjerice spriječili oštećenja prilikom usisavanja na tekstilnim podnim oblogama.

- Otvorite regulator za smanjenje protoka zraka tako da se podni nastavak može lako pomicati.

Na taj se način smanjuje pomična snaga na svakom od upotrijebljenih podnih nastavaka.

Kod usisavanja

- Kod usisavanja vucite usisavač tako da klizi za Vama. Usisavač može stajati i uspravno, npr. kod usisavanja stepenica ili zastora.

Odlaganje, prenošenje i čuvanje

Sustav postavljanja usisavača u stankama tijekom usisavanja (sl. 24)

U kratkim stankama tijekom usisavanja usisnu cijev s nastavkom možete praktično postaviti uz usisavač.

- Gurnite podni nastavak s graničnikom za držanje, u otvor sustava za postavljanje usisavača.

Ako se usisavač pritom nalazi na ukošenoj površini, npr. na stazi za invalide, potpuno uvucite dijelove teleskopske cijevi.

Sustav postavljanja usisavača za pohranu (sl. 25 + 26)

⚠ Nakon uporabe isključite usisavač. Izvucite utikač iz utičnice.

- Usisavač postavite u uspravan položaj.
- Potpuno uvucite dijelove teleskopske cijevi.
- Nastavke za usisavanje umetnite odozgo u jedan od dva držača za usisnu cijev.

Usisavač tako možete lako nositi ili pospremiti.

Ukoliko je Vaš usisavač opremljen XXL drškom tada imate još jednu mogućnost za ekonomično spremanje.

- XXL dršku odvojite od teleskopske cijevi.
- Usisno crijevo omotajte oko teleskopske cijevi, a graničnik za držanje XXL drške odozgo umetnite u drugi držač za usisnu cijev.

Održavanje

⚠ Električni udar uzrokovan mrežnim naponom.

Kada je usisavač isključen, prisutan je mrežni napon.

Prije svakog održavanja izvucite utikač iz utičnice.

Miele sustav filtracije sastoji se od 3 dijela pribora:

- Originalna Miele vrećica za prašinu (tip **FJM**)
- Zaštitni filter motora
- Originalni Miele filter izlaznog zraka

Kako biste održali optimalnu snagu rada usisavača, ove dijelove pribora morate povremeno zamijeniti.

Preporučujemo Vam dodatni pribor s „ORIGINAL Miele“ logotipom na pakiranju. Samo tako se može osigurati optimalna uporaba snage usisavanja usisavača i postići najbolji mogući rezultat čišćenja.

Vrećice za usisavač s „ORIGINAL Miele“ logotipom na pakiranju nisu napravljene od papira ili papirnatih materijala niti imaju gornju ploču od kartona. Na taj je način postignuta izrazita izdržljivost i sigurnost.

Vodite računa o tome da smetnje i šteta na usisavaču nastala kao posljedica uporabe pribora bez „ORIGINAL Miele“ logotipa na pakiranju ne podliježu jamstvu.

Naručivanje vrećica za prašinu i filtera

Originalne Miele vrećice za prašinu i filtere naručiti putem Miele internet trgovine, u Miele servisu i kod Vašeg Miele prodavača.

Originalnu Miele vrećicu i filter prepoznati ćete po „ORIGINAL Miele“ logotipu na pakiranju.



Svako originalno Miele pakiranje vrećica za prašinu sadrži 4 vrećice za prašinu, jedan AirClean filter izlaznog zraka te jedan filter za zaštitu motora. Originalno

Miele veliko pakiranje sadrži 16 vrećica za prašinu, 4 AirClean filtra izlaznog zraka te 4 filtra za zaštitu motora.

Ako želite pojedinačno kupiti originalni filter izlaznog zraka, Miele servisu ili Miele zastupniku navedite model svog usisavača kako biste dobili odgovarajuću filter izlaznog zraka. Filter izlaznog zraka možete praktično naručiti i putem Miele internet trgovine.

Indikator za zamjenu vrećice za prašinu (sl. 27)

Vrećicu za prašinu zamijenite kada se prozorčić indikatora zamjene vrećice ispuni crvenom bojom.

Začepljene pore na vrećici smanjuju snagu usisavanja usisavača. Bacite pune vrećice za prašinu. Nemojte više puta koristiti vrećicu.

Za provjeru

- Postavite podni nastavak na cijev.
- Uključite usisavač i postavite na najveću usisnu snagu.
- Malo podignite podni nastavak od poda.

Funkcija indikatora zamjene vrećice za prašinu

Funkcija indikatora je predviđena za mješovitu prašinu: prašinu, kosu, niti, zapetljana vlakna od tepiha, pijesak, itd.

Ako usisavate puno sitne prašine, kao što su npr. prašina koja nastaje tijekom bušenja, pijesak, eventualno također gips ili brašno, vrlo brzo dolazi do začepjenja pora vrećice za prašinu.

Prikaz će tada već pokazivati „puno“, čak i ako vrećica za prašinu još nije puna. Vrećica se tada mora zamijeniti.

Ako usisavate puno kose, zapetljanih vlakana s tepiha, vunениh niti, itd., indikator može reagirati tek onda kada je vrećica za prašinu već jako puna.

Vađenje vrećice za prašinu (sl. 28)

- Pritisnite tipke za otključavanje na bočnoj strani priključka usisnog crijeva te usisno crijevo izvucite iz usisnog otvora.
- Pritisnite tipku za otključavanje u dršci usisavača te do kraja otvorite poklopac pretinca za vrećicu s prašinom (sl. 07).

Pri tom se higijenski zatvarač vrećice za prašinu automatski zatvara, tako da prašina ne može izaći.

- Vrećicu za prašinu pomoću vezice izvucite iz držača.

Umetanje vrećice za prašinu (sl. 29)

- Novu vrećicu umetnite do kraja u držač. Vrećicu za prašinu ostavite tako složenu kako je prikazano na pakiranju.
- Zatvorite poklopac pretinca dok se ne zabravi i pripazite da se vrećica pri tome ne zaglavi.

Mehanizam za zaštitu od uporabe usisavača bez vrećice sprječava zatvaranje poklopca spremnika bez umetnute vrećice.
Ne primjenjujte silu.

- Gurnite priključak usisnog crijeva u usisni otvor usisavača. Gurnite elemente za uvođenje ta dva dijela jedan prema drugome (sl. 01).

Zamjena zaštitnog filtra motora (sl. 30)

Zamijenite zaštitni filter motora kada otvorite novo pakiranje vrećica za prašinu. Svako originalno Miele pakiranje vrećica za prašinu sadrži jedan filter, a veliko pakiranje 4 filtra za zaštitu motora.

- Otvorite pretinac za vrećicu za prašinu.
- Vrećicu za prašinu pomoću vezice izvucite iz držača.
- Otvorite okvir filtra i izvadite potrošeni filter za zaštitu motora na čistoj higijenskoj površini.
- Umetnite novi filter za zaštitu motora.
- Zatvorite okvir filtra.
- Umetnite vrećicu do kraja u držač.
- Zatvorite poklopac pretinca dok se ne zabravi i pripazite da se vrećica pri tome ne zaglavi.

Trenutak zamjene filtra izlaznog zraka

Ovisno o modelu, usisavač je serijski opremljen s jednim od sljedećih filtera izlaznog zraka (sl. 06):

a AirClean

Filter izlaznog zraka zamijenite kada otvorite novo pakiranje vrećica za prašinu. Svako originalno Miele pakiranje vrećica za prašinu sadrži jedan filter izlaznog zraka AirClean, a veliko pakiranje 4 filtra AirClean.

b AirClean Plus 50 (svjetlo plavi)
Zamijenite ovaj filtar izlaznog zraka nakon godine dana. Datum zamjene možete zapisati na filtar izlaznog zraka.

c Silence AirClean 50 (sivo)

d Active AirClean 50 (crno)

e HEPA AirClean 50 (bijelo)

Ovaj filtar izlaznog zraka zamijenite kad je polje indikatora za zamjenu filtra izlaznog zraka timestrip® crveno (sl. 11). Polje je obojano nakon oko 50 radnih sati, što odgovara prosječnom godišnjem korištenju. Tada još možete usisavati. No uzmite u obzir da snaga usisavanja i filtra usisavača slabi.

Zamjena filtra izlaznog zraka AirClean (sl. 31 + 32)

Pripazite na to da je u usisavač stavljen samo jedan filtar izlaznog zraka.

- Otvorite pretinac za vrećicu za prašinu.
- Pritisnite tipku za oslobađanje rešetke filtra i otvorite rešetku filtra.
- Izvadite potrošeni filtar izlaznog zraka AirClean primivši ga za jednu od dvije higijenske površine.
- Umetnite novi AirClean filtar izlaznog zraka.

Ako želite umetnuti filtar izlaznog zraka AirClean Plus 50, Silence AirClean 50, Active AirClean 50 ili HEPA AirClean 50 obavezno pogledajte odlomak „Zamjena filtra izlaznog zraka“.

- Zatvorite poklopac rešetke filtra.
- Zatvorite poklopac prostora vrećice za prašinu.

Zamjena filtra izlaznog zraka AirClean Plus 50, Silence AirClean 50, Active AirClean 50 i HEPA AirClean 50 (sl. 33 + 34)

Pripazite na to da je u usisavač stavljen samo jedan filtar izlaznog zraka.

- Otvorite pretinac za vrećicu za prašinu.
- Podignite filtar izlaznog zraka i izvadite filtar izlaznog zraka.
- Umetnite novi filtar izlaznog zraka te filtar pritisnite prema dolje.
- Kod uporabe filtra izlaznog zraka **c**, **d** ili **e** pritisnite indikator za zamjenu filtra izlaznog zraka timestrip® (sl. 09).

Nakon oko 10–15 sekundi na lijevom rubu indikatora pojavljuje se uska crvena crta (sl. 10).

Ako želite umetnuti filtar izlaznog zraka AirClean obavezno pogledajte odlomak „Zamjena filtra izlaznog zraka“.

- Zatvorite poklopac prostora vrećice za prašinu.

Promjena filtra izlaznog zraka (sl. 06)

Ovisno o modelu, usisavač je serijski opremljen s jednim od sljedećih filtara izlaznog zraka:

- a AirClean
- b AirClean Plus 50 (svjetlo plavi)
- c Silence AirClean 50 (sivi)
- d Active AirClean 50 (crni)
- e HEPA AirClean 50 (bijeli)

Pripazite na to da je u usisavač stavljen samo jedan filter izlaznog zraka.

Kod zamjene pripaziti na sljedeće:

1. Ako umjesto filtra **a** stavljate filter **b**, **c**, **d** ili **e** morate izvaditi rešetku filtra te na to mjesto staviti odgovarajući novi filter izlaznog zraka.

Osim toga kod uporabe filtra izlaznog zraka **c**, **d** ili **e** morate aktivirati indikator za zamjenu filtra izlaznog zraka ® timestrip (sl. 09).

2. Ako umjesto filtra **b**, **c**, **d** ili **e** želite staviti filter **a** filter izlaznog zraka obavezno umetnute u rešetku filtra* (sl. 32).

* Rešetka filtra – pogledajte poglavlje „Dodatni pribor“

Zamjena podizača niti (sl. 35 + 36)

(nije moguće kod modela s podnim nastavkom EcoTeQ Plus)

Podizači niti na usisnom otvoru podnog nastavka mogu se zamijeniti. Obnovite podizače, ako su niti istrošene.

- Izvadite podizače vlakana iz držača. Pritom upotrijebite primjerice plosnati odvijač.
- Stare podizače niti zamijenite novima.

Rezervne dijelove možete nabaviti u Miele specijaliziranim prodavaonicama ili u Miele servisu.

Čišćenje

 Električni udar uzrokovan mrežnim naponom.

Kada je usisavač isključen, prisutan je mrežni napon.

Prije svakog čišćenja izvucite utikač iz utičnice.

Usisavač i pribor

 Električni udar uzrokovan mrežnim naponom.

Vlaga u usisavaču povećava opasnost od električnog udara.

Usisavač nemojte uranjati u vodu.

Usisavač i sav pribor od plastike čistite uobičajenim sredstvima za čišćenje umjetnih materijala.

 Šteta uzrokovana neprikladnim sredstvima za čišćenje.

Sve su površine osjetljive na ogrebotine. Sve površine mogu promijeniti boju ili se promijeniti ako dođu dodir s neprikladnim sredstvima za čišćenje.

Nemojte koristiti abrazivna sredstva ili sredstva za čišćenje stakla kao ni univerzalna sredstva za čišćenje ni sredstva za održavanje na uljnoj bazi.

Spremnik vrećice za prašinu

Spremnik možete usisati pomoću drugog usisavača ili ga jednostavno očistite suhom krpom za prašinu ili kistom za prašinu.

Što učiniti, ako ...

Sami možete ukloniti većinu grešaka i smetnji, koje se mogu pojaviti u svakodnevnom korištenju. U mnogo slučajeva možete uštedjeti vrijeme i novac, jer nećete morati zvati servis.

Sljedeće tablice pomoći će Vam u otkrivanju uzroka smetnji ili pogreški i pronalženju njihovog rješenja.

Problem	Uzrok i rješenje
Usisavač se sam isključuje.	<p>Zaštita od pregrijavanja isključuje usisavač ako se usisavač previše zagrije.</p> <p>Smetnja može nastupiti, ako npr. veliki dijelovi koji se usisavaju začepi usisne putove ili kad je vrećica za prašinu puna ili začepljena sitnom prašinom ili je jako zaprljan zaštitni filter motora/filter izlaznog zraka.</p> <ul style="list-style-type: none"> ■ Usisavač isključite nožnom tipkom za uključivanje/isključivanje  i izvucite utikač iz utičnice. <p>Nakon uklanjanja uzroka i nakon vremena mirovanja od oko 20-30 minuta, usisavač će se dovoljno ohladiti te ga možete ponovno uključiti i dalje upotrebljavati.</p>

Servis

Kontakt u slučaju smetnji

U slučaju problema koje ne možete sami riješiti obratite se Miele zastupniku ili Miele servisu.

Podatke o kontaktu Miele servisa naći ćete na zadnjoj stranici ovog dokumenta.

Jamstvo

Trajanje jamstva je 2 godine.

Ostale informacije o uvjetima jamstva u Vašoj zemlji dobit ćete u Miele servisu.

Dodatni pribor

Prvenstveno se pridržavajte uputa za čišćenje i održavanje podne površine koje preporučuje proizvođač.

Ove i brojne druge proizvode možete naručiti na Miele internet stranicama, u Miele servisu i kod Vašeg Miele prodavača.

Pojedini modeli usisavača serijski su opremljeni s jednim ili nekoliko komada dodatnog pribora.

Podni nastavci / četke

Turbo četka TurboTeQ (STB 305-3)

Za prihvat niti i kose s podnih površina.

Podni nastavak Hardfloor (SBB 235-3)

Za usisavanje otpornih, ravnih, tvrdih podova.

Podni nastavak Parquet Twister s okretnim zglobovom (SBB 300-3)

S prirodnim vlaknima za usisavanje ravnih podnih površina i malih udubina.

Podni nastavak Parquet Twister XL s okretnim zglobovom (SBB 400-3)

S prirodnim vlaknima za brzo usisavanje velikih ravnih podnih površina i malih udubina.

Ostali pribor

Ručna turbo četka Turbo Mini (STB 101)

Za usisavanje i četkanje tapeciranog namještaja, madraca ili automobilskih sjedala.

Univerzalna četka (SUB 20)

Za čišćenje knjiga, polica i sl.

Četka za radijatore / lamele (SHB 30)

Za uklanjanje prašine s radijatora, uskih ormarića ili utora.

Nastavak za madrace (SMD 10)

Za udobno usisavanje madraca i tapeciranog namještaja te utora na njima.

Uski nastavak, 300 mm (SFD 10)

Dugi nastavak za utore za usisavanje preklopa, utora i kutova.

Uski nastavak, 560 mm (SFD 20)

Uski nastavak za usisavanje teško dostupnih mjesta.

Nastavak za tapecirani namještaj XL (SPD 20)

Široki nastavak za tapecirani namještaj za usisavanje tapeciranog namještaja, madraca i jastuka.

Comfort drška s osvjetljenjem (SGC 20)

Za osvjetljavanje površine koja se usisava.

Filtri

Filtar izlaznog zraka AirClean Plus 50 (SF-AP 50)

Za efikasno filtriranje kako bi zrak u prostoriji bio posebno čist.

Filtar izlaznog zraka Silence AirClean 50 (SF-SA 50)

Za bitno smanjenje zvukova usisavanja.

Filtar izlaznog zraka Active AirClean 50 (SF-AA 50)

Za bitno smanjenje ometajućih zvukova. Idealno za vlasnike kućnih ljubimaca i pušače.

Filtar izlaznog zraka HEPA AirClean 50 (SF-HA 50)

Za efikasno filtriranje fine prašine i alergena. Idealno za osobe alergične na kućnu prašinu.

Rešetka filtra

Rešetka filtra potrebna je ako umjesto filtra izlaznog zraka AirClean Plus 50, Silence AirClean 50, Active AirClean 50 ili HEPA AirClean 50 želite koristiti AirClean filtari izlaznog zraka.

Varnostna navodila in opozorila	24
Opis aparata	30
Vaš prispevek k varovanju okolja	32
Opomba o Uredbi (EU) št. 666/2013	33
Napotki na slike	34
Sestavljanje sesalnika	34
Uporaba priložene opreme	35
Uporaba	35
Odlaganje, prenašanje in shranjevanje	37
Vzdrževanje	37
Kje kupiti vrečke za prah in filtre	38
Prikaz potrebne zamenjave vrečke za prah	38
Odstranjevanje vrečke za prah	39
Zamenjava filtra za zaščito motorja	39
Kdaj zamenjati filter za izhodni zrak	39
Zamenjava filtra za izhodni zrak AirClean	40
Zamenjava filtrov za izhodni zrak AirClean Plus 50, Silence AirClean 50, Active AirClean 50 in HEPA AirClean 50	40
Zamenjava vrste filtra za izhodni zrak	40
Zamenjava trakov za dviganje vlaken	41
Čiščenje	41
Kaj storiti, če	42
Servisna služba	43
Kontakt v primeru motenj	43
Garancija	43
Dodatna oprema	43
Garancijski list	45

sl - Varnostna navodila in opozorila

Ta sesalnik ustreza predpisanim varnostnim standardom. Nepravilna uporaba lahko privede do poškodb oseb in materialne škode.

Pred prvo uporabo sesalnika preberite navodila za uporabo. V njih boste našli pomembne napotke za varnost, uporabo in vzdrževanje sesalnika. Tako boste zaščitili sebe in druge pred poškodbami in preprečili škodo na sesalniku.

Skladno s standardom IEC 60335-1 Miele izrecno opozarja, da je treba obvezno prebrati in upoštevati poglavje „Sestavljanje sesalnika“ ter varnostna navodila in opozorila.

Miele ne prevzema odgovornosti za škodo, ki je posledica neupoštevanja teh navodil.

Navodila za uporabo shranite in jih predajte morebitnemu naslednjemu lastniku aparata.

Po vsaki uporabi, pred vsako zamenjavo pribora in pred vsakim čiščenjem, vzdrževalnim posegom ali odpravljanjem motenj sesalnik izklopite. Izvlecite vtič iz omrežne vtičnice.

Uporaba v skladu s predpisi

- ▶ Ta sesalnik je namenjen uporabi v gospodinjstvu in podobnih okoljih. Ta sesalnik ni primeren za uporabo na gradbiščih.
- ▶ Ta sesalnik je namenjen za vsakodnevno sesanje preprog, tekstilnih talnih oblog in neobčutljivih trdih tal.
- ▶ Ta sesalnik ni namenjen za uporabo na prostem.
- ▶ Ta sesalnik je predviden za uporabo do nadmorske višine 4000 m.
- ▶ Sesalnik uporabljajte izključno za sesanje suhih snovi. Ne sesajte ljudi in živali. Drugi načini uporabe ter predelave in spremembe aparata niso dovoljeni.
- ▶ Osebe, ki zaradi svojih fizičnih, zaznavnih ali duševnih zmožnosti oziroma svoje neizkušenosti ali neznanja niso sposobne varno upravljati sesalnika, ga ne smejo uporabljati brez nadzora ali navodil odgovorne osebe.

Če so pri hiši otroci

- ▶ Nevarnost zadušitve! Otroci se lahko med igro zavijejo v ovojni material (npr. folije) ali si ga povlečejo čez glavo. Embalažne materiale zato shranite izven dosega otrok.
- ▶ Poskrbite, da se otroci, mlajši od osem let, ne zadržujejo v neposredni bližini aparata, razen če so pod stalnim nadzorom.
- ▶ Otroci, starejši od osem let, lahko uporabljajo sesalnik brez nadzora samo, če so z njim seznanjeni do te mere, da ga lahko varno uporabljajo. Poznati in razumeti morajo morebitne nevarnosti, ki jim pretijo zaradi napačnega upravljanja.
- ▶ Otroci ne smejo čistiti ali vzdrževati sesalnika brez nadzora.
- ▶ Otroci, ki se zadržujejo v bližini sesalnika, naj bodo vedno pod nadzorom. Nikoli ne pustite, da bi se otroci igrali z aparatom.

Tehnična varnost

- ▶ Pred uporabo preverite, da na sesalniku in delih pribora ni vidnih poškodb. Poškodovanega sesalnika ne smete uporabiti.
- ▶ Priključne podatke na napisni ploščici sesalnika (napetost in frekvenca) primerjajte s podatki svojega električnega omrežja. Ti podatki se morajo obvezno ujemati. Sesalnik je brez sprememb primeren za frekvenco 50 Hz ali 60 Hz.
- ▶ Omrežna vtičnica mora biti zavarovana s počasno 16 A ali 10 A varovalko.
- ▶ Zanesljivo in varno delovanje tega sesalnika je zagotovljeno samo, če je priklopljen na javno električno omrežje.
- ▶ Popravila sesalnika v garancijski dobi lahko izvede samo osebje servisa, ki ga je pooblastilo podjetje Miele, sicer preneha veljavnost vseh pravic, ki izhajajo iz garancije.
- ▶ Priključnega kabla ne smete uporabiti za prenašanje sesalnika. Ko izvlečete priključni kabel iz omrežne vtičnice, primite za vtič in ne vlecite za kabel. Kabla ne smete vleči preko ostrih robov ali ga ukleščiti. Pazite, da sesalnika ne zapeljete prepogosto čez priključni kabel. Kabel, omrežni vtič in vtičnica se lahko pri tem poškodujejo in ogrožajo vašo varnost.

sl - Varnostna navodila in opozorila

- ▶ Sesalnika ne smete uporabiti, če je priključni kabel poškodovan. Če je priključni kabel poškodovan, ga je treba zamenjati skupaj s kabelskim bobnom. Zaradi varnosti lahko kabel zamenja samo pooblaščen strokovnjak ali osebje servisne službe Miele.
- ▶ Sesalnika nikoli ne potopite v vodo. Čistite ga le s suho ali rahlo navlaženo krpo.
- ▶ Popravila sesalnika lahko opravi samo strokovnjak, ki ga je pooblastilo podjetje Miele. Zaradi nestrokovnih popravil je lahko resno ogrožena varnost uporabnika.
- ▶ Miele samo pri originalnih nadomestnih delih jamči, da v celoti izpolnjujejo varnostne zahteve. Pokvarjene sestavne dele lahko zamenjate samo z originalnimi nadomestnimi deli.
- ▶ Embalaža ščiti sesalnik pred poškodbami med transportom. Priporočamo vam, da embalažo shranite za morebiten poznejši transport.

Pravilna uporaba

- ▶ Sesalnika ne smete uporabiti, če v njem ni vrečke za prah, filtra za zaščito motorja in filtra za izhodni zrak.
- ▶ Če vrečka za prah ni vstavljena, pokrova prostora za zbiranje prahu ni mogoče zapreti. Ne zapirajte ga na silo.
- ▶ S sesalnikom ne smete sesati gorečih ali žarečih predmetov, kot so cigarete ali navidez ugasel pepel oz. oglje.

- ▶ S sesalnikom ne sesajte tekočin ali vlažne umazanije. Mokro očiščene preproge ali preproge in tekstilne talne obloge, na katere ste nanесли čistilno peno, pustite, da se popolnoma posušijo, preden jih posesate.
- ▶ S sesalnikom ne smete sesati prahu barv za tiskalnike in fotokopirne stroje (tonerjev)! Barva, ki se uporablja v tovrstnih napravah, je lahko električno prevodna.
- ▶ Ne sesajte nobenih lahko vnetljivih ali eksplozivnih snovi ali plinov in ne sesajte prostorov, v katerih so shranjene tovrstne snovi.
- ▶ Preprečite, da bi sesalni tok prišel v bližino glave.

Oprema

- ▶ Med sesanjem s turbo krtačo Miele ne segajte v vrteče se valje krtače.
- ▶ Če med sesanjem na ročaju ni nameščen noben nastavek, pazite, da ročaj ni poškodovan.
- ▶ Uporabljajte samo vrečke za prah, filtre in pribor, katerih embalaža je označena z logotipom „ORIGINAL Miele“. Samo v tem primeru lahko proizvajalec jamči za varno uporabo sesalnika.

sl - Opis aparata

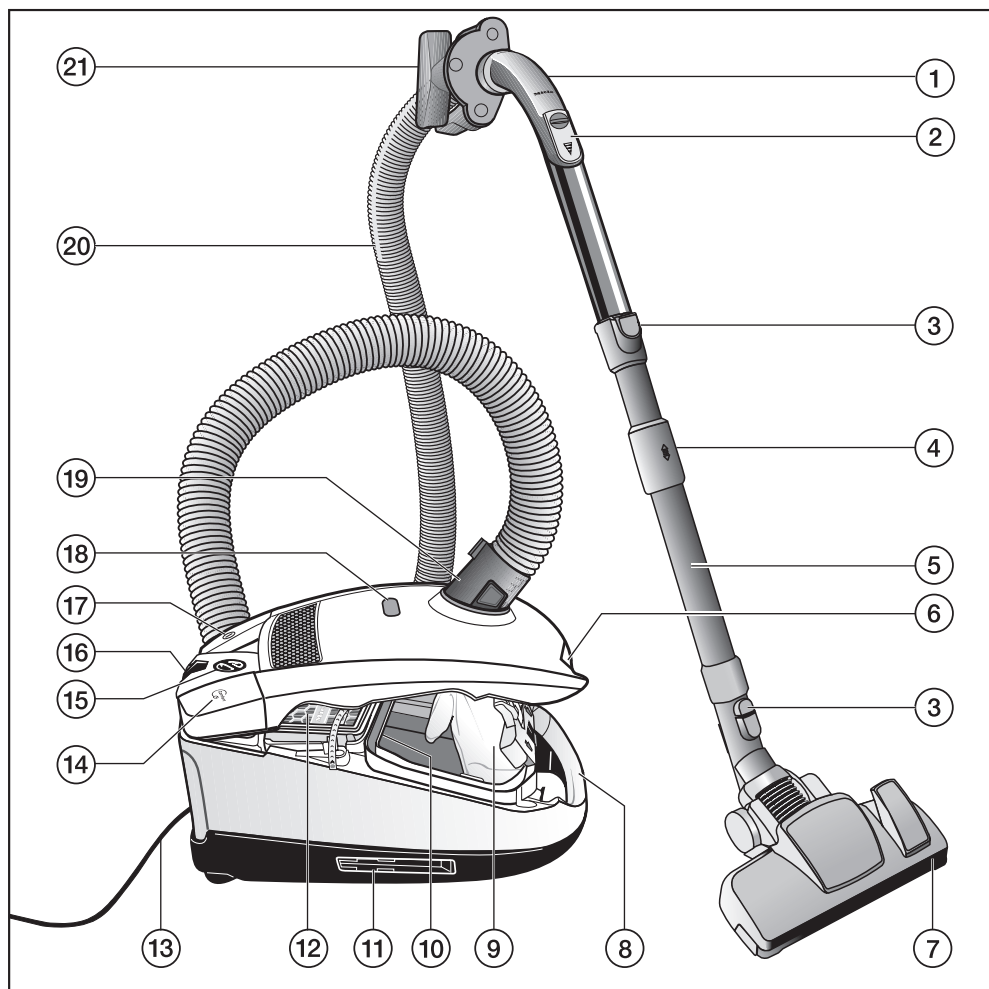

- ① Ročaj XXL
- ② Reža za zrak
- ③ Tipka za sprostitvev
- ④ Element za sprostitvev teleskopske cevi
- ⑤ Teleskopska cev
- ⑥ Tipka za odpiranje pokrova prostora za zbiranje prahu
- ⑦ Talni nastavek*
- ⑧ Nosilni ročaj
- ⑨ Originalna Mielejeva vrečka za prah
- ⑩ Filter za zaščito motorja
- ⑪ Sistem Park za shranjevanje (na obeh straneh sesalnika)
- ⑫ Originalni Mielejev filter za izhodni zrak*
- ⑬ Priključni kabel
- ⑭ Nožna tipka za samodejno navijanje kabla Ⓞ
- ⑮ Gumb za nastavitev sesalne moči
- ⑯ Sistem Park za premore med sesanjem
- ⑰ Nožna tipka za vklop/izklop ①
- ⑱ Prikaz potrebne zamenjave vrečke za prah
- ⑲ Nastavek sesalne cevi
- ⑳ Gibljiva sesalna cev
- ㉑ Držalo za pribor

*Pri nekaterih modelih sesalnikov teh delov opreme ni ali so lahko drugačni od prikazanih.

Odstranjevanje embalaže

Embalaža ščiti sesalnik pred poškodbami med transportom. Embalažni materiali so skrbno izbrani glede na ekološko sprejemljivost in tehnike odstranjevanja, zato jih je mogoče reciklirati.

Z vračanjem embalaže v obtok materialov poskrbite za prihranek surovin in zmanjšanje količine odpadkov. Embalažo oddajte v ustreznih zabojnik za sistem reciklaže (npr. rumeni zabojnik).

Odstranjevanje vrečk za prah in rabljenih filtrov

Vrečke in filtri so izdelani iz okolju prijaznih materialov. Filtre lahko odvržete med običajne gospodinjske odpadke. To velja tudi za vrečke za prah, razen če je v njih umazanija, ki ne sodi med gospodinjske odpadke.

Odstranjevanje starega aparata

Preden stari aparat odstranite, iz njega vzemite vrečko za prah in filtre ter jih odvrzite med gospodinjske odpadke.

Električna in elektronska oprema pogosto vsebuje še uporabne materiale. Vsebuje tudi določene snovi, zmesi in sestavne dele, ki so potrebni za njeno delovanje in varnost. Vse navedeno pa lahko v navadnih gospodinjskih odpadkih ali ob nepravilnem ravnanju predstavlja nevarnost za zdravje ljudi in za okolje. Svojega starega aparata zato ne odvrzite med gospodinjske odpadke.



Namesto tega poskrbite za odvoz v uradne lokalne centre za zbiranje in prevzem električne in elektronske opreme, kjer bodo poskrbeli za morebitno reciklažo, ali pa aparat odpeljite k svojemu trgovcu oziroma na podjetje Miele. Za izbris morebitnih osebnih podatkov, shranjenih v aparatu, ki ga boste odstranili, ste po zakonu odgovorni sami. Prosimo vas, da do odvoza starega aparata poskrbite za varnost otrok.

Opomba o Uredbi (EU) št. 666/2013

Ta sesalnik je gospodinjski sesalnik in je skladno z navedeno uredbo razvrščen kot univerzalni sesalnik.

Ta navodila za uporabo in drugi podatki so na voljo za prenos na Mielejevi spletni strani na www.miele.com.

Letna poraba energije, ki je določena skladno z uredbo, predstavlja predvideno letno porabo energije (kWh na leto) na podlagi 50 postopkov čiščenja. Dejanska poraba energije je odvisna od uporabe sesalnika v praksi.

Vsi preizkusi in izračuni, ki jih določa zgornja uredba, so bili izvedeni skladno z naslednjimi, vsakokrat veljavnimi, harmoniziranimi standardi z upoštevanjem smernic Evropske komisije, objavljenih k uredbi septembra 2014:

- a) EN 60312-1 Sesalniki za uporabo v gospodinjstvu – 1. del: Sesalniki za suho čiščenje – Metode za merjenje lastnosti
- b) EN 60704-2-1 Gospodinjski in podobni električni aparati – Postopek preskušanja za ugotavljanje zvočnega hrupa v zraku – 2-1. del: Posebne zahteve za sesalnike prahu
- c) EN 60335-2-2 Gospodinjski in podobni električni aparati – Varnost – 2-2. del: Posebne zahteve za sesalnike prahu in aparate za čiščenje s sesanjem vode

Nekateri izmed talnih nastavkov in delov pribora, ki so priloženi sesalniku, niso namenjeni za intenzivno čiščenje preprog ali trdih tal, kakršno je opisano

v uredbi. Za določanje vrednosti sta bila uporabljena naslednja talni nastavek in nastavitev:

Za porabo energije in razrede učinkovitosti čiščenja na preprogah in trdih tleh ter vrednost hrupa na preprogah je bil uporabljen preklopni talni nastavek z ugreznjenimi ščetinami (pritisnite nožno tipko ).

Podatki, določeni v skladu z uredbo, se nanašajo izključno na navedene kombinacije in nastavitve talnega nastavka na različnih talnih oblogah.

Za vse meritve je bila uporabljena izključno originalna Mielejeva oprema (vrečke za prah, filter za zaščito motorja in filter za izhodni zrak).

Napotki na slike

Slike, ki so navedene v naslednjih poglavjih, najdete na koncu teh navodil za uporabo.

Sestavljanje sesalnika

Priklop gibljive sesalne cevi (sliki 01 + 02)

- Nastavek sesalne cevi vstavite v sesalno odprtino aparata, tako da se slišno zaskoči. Pri tem si pomagajte z oznakama na obeh delih.
- Ko želite dele ponovno ločiti, pritisnite tipki za sprostitvev na obeh straneh sesalnega nastavka in sesalno cev izvlecite iz odprtine.

Sestavljanje gibljive sesalne cevi in ročaja (slika 03)

- Drugi priključni nastavek gibljive sesalne cevi vstavite v ročaj tako, da se slišno zaskoči.

Sestavljanje ročaja in teleskopske sesalne cevi (slika 04)

- Ročaj vstavite v sesalno cev, tako da se občutno zaskoči. Pri tem si pomagajte z oznakama na obeh delih.
- Če želite dela ločiti, pritisnite tipko za sprostitvev in z rahlim obratom izvlecite ročaj iz sesalne cevi.

Sestavljanje sesalne cevi in preklopnega talnega nastavka (slika 05)

- Sesalno cev vstavite v talni nastavek tako, da jo vrtite levo in desno, dokler se slišno ne zaskoči.

- Če želite dela ločiti, pritisnite tipko za sprostitvev in z rahlim obratom izvlecite sesalno cev iz talnega nastavka.

Aktiviranje prikaza potrebne zamenjave filtra za izhodni zrak z indikatorjem timestrip® na filtru

Odvisno od modela je sesalnik serijsko opremljen z enim od naslednjih filtrov za izhodni zrak (slika 06):

- a AirClean
- b AirClean Plus 50 (svetlo moder)
- c Silence AirClean 50 (siv)
- d Active AirClean 50 (črn)
- e HEPA AirClean 50 (bel)

Če je vaš sesalnik opremljen s filtrom za izhodni zrak **c**, **d** ali **e**, morate aktivirati prikaz potrebne zamenjave filtra za izhodni zrak timestrip®.

- Pritisnite tipko za sprostitvev v prijemni vdolbini in dvignite pokrov prostora za zbiranje prahu, tako da se zaskoči (slika 07).
- Odstranite opozorilni trak (slika 08).
- Pritisnite prikaz potrebne zamenjave filtra za izhodni zrak timestrip® (slika 09).

Po pribl. 10 do 15 sekundah se ob levem robu polja prikaza pojavi ozka rdeča proga (slika 10).

- Zaprite pokrov prostora za zbiranje prahu, tako da se slišno zaskoči, in pazite, da pri tem ne priprete vrečke.

Funkcija prikaza potrebne zamenjave filtra za izhodni zrak z indikatorjem timestrip®

Prikaz potrebne zamenjave filtra za izhodni zrak timestrip® kaže trajanje uporabe filtra. Po pribl. 50 delovnih urah je polje prikaza v celoti rdeče (slika 11). 50 delovnih ur ustreza približno enemu letu povprečne uporabe.

Uporaba priložene opreme (sliki 12 + 13)

① Sesalni čopič

za sesanje profilov, okrašenih, izrezljanih ali posebej občutljivih predmetov.

Glava čopiča je vrtljiva, zato jo lahko vedno obrnete v trenutno najustreznejši položaj.

② Nastavek za oblazinjeno pohištvo

za sesanje oblazinjenega pohištva, posteljnih vložkov, blazin, zaves ipd.

③ Ozki nastavek

za sesanje prahu iz gub, rež in kotov

④ Držalo za tridelni pribor

Položaj posameznih nastavkov je označen s simboli na držalu.

- Če želite, lahko držalo za pribor namestite na nastavek sesalne cevi na sesalniku, tako da se slišno zaskoči.

Nekateri modeli so serijsko opremljeni z enim od naslednjih delov pribora, ki niso prikazani na sliki:

- Talni nastavek AllergoTeQ

- Turbo krtača

Tem sesalnikom je priloženo posebno navodilo za ustrezni del pribora.

Uporaba

Nastavitev teleskopske cevi (slika 14)

Teleskopska cev je sestavljena iz dveh cevi, ki ju lahko potisnete eno v drugo in spet izvlečete, da nastavite dolžino cevi, ki vam omogoča najudobnejše sesanje.

- Zadržite nastavek za sprostitve in prilagodite dolžino teleskopske cevi.

Nastavitev preklopnega talnega nastavka (slike 15, 16 + 17)

Odvisno od modela je vaš sesalnik opremljen z enim izmed prikazanih talnih nastavkov.

Ta sesalnik je namenjen za vsakodnevno sesanje preprog, tekstilnih talnih oblog in neobčutljivih trdih tal.

Za druge talne obloge ali za posebne vrste uporabe so v ponudbi izdelki Miele za nego tal na voljo ustrezni talni nastavki, krtače in kompleti (glejte poglavje „Dodatna oprema“).

Priporočamo vam, da vedno upoštevate navodila za čiščenje in nego, ki jih navaja proizvajalec talne obloge.

Pri sesanju neobčutljivih in gladkih trdih talnih oblog in tal z globokimi fugami morajo biti ščetine spuščene iz nastavka:

- Pritisnite nožno tipko .

Pri sesanju preprog in tekstilnih talnih oblog morajo biti ščetine ugreznjene v nastavek:

- Pritisnite nožno tipko .

Če se vam zdi, da morate preklopni nastavek potiskati s preveliko silo, zmanjšajte sesalno moč, dokler ga z lahkoto ne premikate po površini tal (glejte poglavje „Uporaba“, odstavek „Izbira sesalne moči“).

Preklopni talni nastavek (slika 18)

Preklopni talni nastavek je primeren tudi za sesanje stopnic.

 Nevarnost poškodbe zaradi padca sesalnika.

Sesalnik, ki pade s stopnice, vas lahko poškoduje.

Stopnice vedno sesajte od spodaj navzgor.

Izvlak priključnega kabla (slika 19)

- Izvlecite kabel do zelene dolžine.
- Omrežni vtič vstavite v vtičnico.

 Škoda zaradi pregretja.

Priključni kabel se lahko med dolgo uporabo pregreje.

Če sesalnik uporabljate več kot 30 minut, morate priključni kabel do konca izvleči iz njega.

Navijanje priključnega kabla (slika 20)

- Izvlecite vtič iz omrežne vtičnice.
- Na kratko pritisnite nožno tipko za navijanje kabla.

Priključni kabel se v celoti navije v aparat.

Če želite, da se kabel ne navije do konca, lahko to funkcijo dezaktivirate. V ta namen priključni kabel med navijanjem držite v roki in ga na kratko povlecite, ko želite, da se navijanje konča.

Vklop in izklop (slika 21)

- Z nogo pritisnite tipko za vklop/izklop .

Izbira sesalne moči (slika 22)

Sesalno moč sesalnika lahko prilagodimo trenutni situaciji sesanja. Z zmanjšanjem sesalne moči se občutno zmanjša tudi potisna moč talnega nastavka.

Na sesalniku so označeni simboli, ki kažejo primere priporočene uporabe posameznih sesalnih moči.

 Zavese, tkanine

 Oblazinjeno pohištvo, blazine

 Kakovostne velurne preproge, male preproge in tekači

 Energetsko varčno in tiho vsakodnevno sesanje

 Preproge in tekstilne talne obloge z zankami

 Trde talne obloge, zelo umazane preproge in tekstilne talne obloge

Če uporabljate preklopni nastavek in se vam zdi, da ga morate potiskati s preveliko silo, zmanjšajte sesalno moč, dokler ga z lahkoto ne premikate po površini tal.

- Gumb za nastavitev sesalne moči zavrtite na zeleno stopnjo moči.

Odpiranje reže za zrak (slika 23)

Sesalno moč lahko začasno zmanjšate, npr. če želite preprečiti, da bi se nastavek sesalnika prisedal na tekstilno talno oblogo.

- Režo za zrak na ročaju odprite le toliko, da lahko talni nastavek brez težav pomikate po površini.

Z odpiranjem reže za zrak se zmanjša sila, s katero potiskate sesalni nastavek.

Med sesanjem

- Med sesanjem vlecite sesalnik za seboj kot sani. Če sesate npr. stopnice ali zavese, ga lahko uporabljate tudi v pokončnem položaju.

Odlaganje, prenašanje in shranjevanje

Sistem Park za premore med sesanjem (slika 24)

Za kratke premore med sesanjem lahko sesalno cev s talnim nastavkom udobno odložite na sesalnik.

- Zatič talnega nastavka zataknete v sistem Park.

Če je sesalnik pri tem na nagnjeni površini, npr. na klančini, dele teleskopske cevi povsem sklopote.

Sistem Park za shranjevanje (sliki 25 + 26)

⚠ Sesalnik po uporabi izklopite. Izvlecite vtič iz omrežne vtičnice.

- Sesalnik postavite pokonci.

- Dele teleskopske cevi povsem sklopote.
- Zatič talnega nastavka zataknete od zgoraj v enega od obeh držal sesalne cevi.

Na ta način lahko sesalnik udobno prenašate ali shranjujete.

Če je vaš sesalnik opremljen z ročajem XXL, imate še dodatno možnost za shranjevanje sesalnika na majhnem prostoru.

- Ročaj XXL ločite od teleskopske cevi, ki je zataknjena v držalo.
- Gibljivo sesalno cev navijte okoli teleskopske cevi in zataknete ročaj XXL od zgoraj v drugo držalo sesalne cevi.

Vzdrževanje

⚠ Nevarnost električnega udara zaradi omrežne napetosti.

Pri izklopljenem sesalniku je prisotna omrežna napetost.

Pred vsakim vzdrževalnim delom izvlecite vtič iz omrežne vtičnice.

Filtrski sistem Miele je sestavljen iz treh delov opreme:

- Originalna Mielejeva vrečka za prah (tip **FJM**)
- Filter za zaščito motorja
- Originalni Mielejev filter za izhodni zrak

Za brezhibno zmogljivost sesalnika morate te dele opreme občasno zamenjati.

Priporočamo vam, da uporabljate dele opreme, katerih embalaža je opremljena z logotipom „ORIGINAL Miele“. V tem primeru boste lahko prepričani, da bo sesalna zmogljivost sesalnika optimalno izkoriščena in doseženi kar najboljši rezultati čiščenja.

Vrečke za prah v embalaži z logotipom „ORIGINAL Miele“ niso izdelane iz papirja ali podobnih materialov in nimajo držala iz lepenke. Tako boste dosegli izjemno trajnost in varnost.

Prosimo, upoštevajte, da garancija za sesalnik ne pokriva motenj in škode na aparatu, katerih primarni vzrok je uporaba delov opreme, na embalaži katerih ni logotipa „ORIGINAL Miele“.

Kje kupiti vrečke za prah in filtre

Originalne Mielejeve vrečke za prah in filtre lahko naročite v spletni prodajalni Miele ali pa jih kupite na servisu Miele oziroma v trgovini z opremo Miele.

Originalne Mielejeve vrečke za prah in filtre prepoznate po logotipu „ORIGINAL Miele“ na embalaži.



Vsako pakiranje originalnih vrečk Miele vsebuje štiri vrečke za prah, filter za izhodni zrak AirClean in filter za zaščito motorja. Originalna Mielejeva velika

pakiranja vsebujejo 16 vrečk za prah, štiri filtre za izhodni zrak AirClean in štiri filtre za zaščito motorja.

Če želite originalni filter za izhodni zrak kupiti posebej, morate na servisu Miele ali v trgovini navesti oznako modela vašega sesalnika, da boste dobili pravega. Te filtre za izhodni zrak pa lahko udobno naročite tudi v spletni prodajalni Miele.

Prikaz potrebne zamenjave vrečke za prah (slika 27)

Vrečko za prah zamenjajte, ko rdeča barva povsem zapolni okence prikaza potrebne zamenjave vrečke.

Zamašene pore namreč zmanjšajo sesalno moč aparata.

Polne vrečke za prah zavržite. Vrečk za prah ne smete ponovno uporabiti.

Preverjanje napolnjenosti vrečke

- Namestite preklopni talni nastavek.
- Vključite sesalnik in nastavite maksimalno moč sesanja.
- Talni nastavek nekoliko dvignite s tal.

Delovanje prikaza potrebne zamenjave vrečke za prah

Delovanje prikaza je prilagojeno na mešano vrsto prahu: prah, lasje, nitke, puhasti kosmi iz preprog, pesek ipd.

Če vsesate veliko finega prahu, kot je prah pri vrtnanju, pesek ter tudi mavčni prah ali moka, se pore vrečke za prah zelo hitro zamašijo.

Prikaz v tem primeru pokaže polno vrečko, čeprav le-ta še ni napolnjena. Vendar morate vrečko kljub temu zamenjati.

Če pa vsesate veliko las, puhastih kosmov iz preprog, volnenih kosmov ipd., lahko prikaz reagira šele, ko je vrečka že nabito polna.

Odstranjevanje vrečke za prah (slika 28)

- Pritisnite tipki za sprostitvev na obeh straneh nastavka sesalne cevi in ga izvlecite iz sesalne odprtine.
- Pritisnite tipko za sprostitvev v prijemni vdolbini in dvignite pokrov prostora za zbiranje prahu, tako da se zaskoči (slika 07).

Vrečka za prah ima higiensko zaporo, ki se pri jemanju iz sesalnika samodejno zapre, da se prah ne stresa po okolici.

- Vrečko za prah primite za držalo in jo izvlecite iz ležišča.

Vstavljanje vrečke za prah (slika 29)

- Novo vrečko za prah vstavite do konca v ležišče. Pri tem naj vrečka ostane zložena tako, kot ste jo vzeli iz pakiranja.
- Zaprite pokrov prostora za zbiranje prahu, tako da se slišno zaskoči, in pazite, da pri tem ne pripravite vrečke.

Posebna zapora preprečuje, da bi zaprli pokrov prostora za zbiranje prahu, če v njem ni vrečke za prah. Pokrova ne zapirajte na silo.

- Nastavek sesalne cevi vstavite v sesalno odprtino aparata, tako da se slišno zaskoči. Pri tem si pomagajte z oznakama na obeh delih (slika 01).

Zamenjava filtra za zaščito motorja (slika 30)

Filter za zaščito motorja zamenjajte, kadar odprete nov paket vrečk za prah. Vsako pakiranje originalnih vrečk za prah Miele vsebuje filter za zaščito motorja, vsako veliko pakiranje pa štiri filtre za zaščito motorja.

- Odprite pokrov prostora za zbiranje prahu.
- Vrečko za prah primite za držalo in jo izvlecite iz ležišča.
- Odprite okvir filtra in iz njega vzemite rabljeni filter za zaščito motorja, pri čemer ga primite za čisto higiensko območje.
- Vstavite nov filter za zaščito motorja.
- Zaprite okvir filtra.
- Vrečko za prah vstavite do konca v ležišče.
- Zaprite pokrov prostora za zbiranje prahu, tako da se slišno zaskoči, in pazite, da pri tem ne pripravite vrečke.

Kdaj zamenjati filter za izhodni zrak

Odvisno od modela je sesalnik serijsko opremljen z enim od naslednjih filtrov za izhodni zrak (slika 06):

a AirClean

Ta filter za izhodni zrak zamenjajte, kadar odprete novo pakiranje vrečk za prah. Vsako pakiranje originalnih vrečk za prah Miele vsebuje en filter za izhodni zrak AirClean, vsako veliko pakiranje pa štiri filtre za izhodni zrak AirClean.

b AirClean Plus 50 (svetlo moder)

Ta filter za izhodni zrak zamenjajte približno po enem letu. Datum potrebne zamenjave si lahko označite na samem filtru.

c Silence AirClean 50 (siv)**d** Active AirClean 50 (črn)**e** HEPA AirClean 50 (bel)

Ta filter za izhodni zrak zamenjajte, ko je polje prikaza potrebne zamenjave filtra timestrip® v celoti rdeče (slika 11).

Prikaz zasveti po pribl. 50 delovnih urah, kar ustreza približno enemu letu povprečne uporabe. Po tem lahko še naprej sesate, vendar se morate zavedati, da je sesalna in filtrska zmogljivost sesalnika v tem primeru zmanjšana.

Zamenjava filtra za izhodni zrak AirClean (sliki 31 + 32)

Pazite, da je vedno vstavljen le en filter za izhodni zrak.

- Odprite pokrov prostora za zbiranje prahu.
- Stisnite nastavka za sprostitve mrežastega okvirja filtra in ga odprite, tako da se zaskoči.
- Iz njega vzemite rabljeni filter za izhodni zrak AirClean. Primite ga za eno izmed čistih higienskih območij.
- Vstavite nov filter za izhodni zrak AirClean.

Če želite vstaviti filter za izhodni zrak AirClean Plus 50, Silence AirClean 50, Active AirClean 50 ali HEPA AirClean 50 obvezno upoštevajte navodila v odstavku „Zamenjava vrste filtra za izhodni zrak“.

- Zaprite mrežast okvir filtra.
- Zaprite pokrov prostora za zbiranje prahu.

Zamenjava filtrov za izhodni zrak AirClean Plus 50, Silence AirClean 50, Active AirClean 50 in HEPA AirClean 50 (sliki 33 + 34)

Pazite, da je vedno vstavljen le en filter za izhodni zrak.

- Odprite pokrov prostora za zbiranje prahu.
- Filter za izhodni zrak privzdignite in ga vzemite iz ležišča.
- Natančno vstavite nov filter za izhodni zrak in ga pritisnite navzdol.
- Pri uporabi filtra za izhodni zrak **c**, **d** ali **e** pritisnite prikaz potrebne zamenjave filtra timestrip® (slika 09).

Po pribl. 10 do 15 sekundah se ob levem robu polja prikaza pojavi ozka rdeča proga (slika 10).

Če želite vstaviti filter za izhodni zrak AirClean, obvezno upoštevajte navodila v odstavku „Zamenjava vrste filtra za izhodni zrak“.

- Zaprite pokrov prostora za zbiranje prahu.

Zamenjava vrste filtra za izhodni zrak (slika 06)

Odvisno od modela je sesalnik serijsko opremljen z enim od naslednjih filtrov za izhodni zrak:

- a AirClean
- b AirClean Plus 50 (svetlo moder)

- c Silence AirClean 50 (siv)
- d Active AirClean 50 (črn)
- e HEPA AirClean 50 (bel)

Pazite, da je vedno vstavljen le en filter za izhodni zrak.

Pri zamenjavi vrste filtra upoštevajte

1. Če namesto filtra **a** namestite filter **b**, **c**, **d** ali **e**, morate najprej odstraniti mrežast okvir filtra in šele nato vstaviti nov filter za izhodni zrak.

Poleg tega morate pri uporabi filtra za izhodni zrak **c**, **d** ali **e** aktivirati prikaz potrebne zamenjave filtra timestrip® (slika 09).

2. Če namesto filtrov **b**, **c**, **d** ali **e** namestite filter **a**, ga morate obvezno vstaviti v mrežast okvir filtra* (slika 32).

* Mrežast okvir filtra – glejte poglavje „Dodatna oprema“

Zamenjava trakov za dviganje vlaken (sliki 35 + 36)

(ni mogoče pri modelih s talnim nastavkom EcoTeQ Plus)

Trakova za dviganje vlaken ob ustju sesalne odprtine talnega nastavka lahko zamenjate. Trakova za dviganje vlaken zamenjajte, ko je njuna struktura (flor) obrabljena.

- Trakova za dviganje vlaken privzdignite iz ležišč. Pri tem uporabite primerno orodje, npr. izvijač.
- Obrabljena trakova zamenjajte z novima.

Nadomestne dele lahko kupite pri svojem prodajalcu z opremo Miele ali na servisu Miele.

Čiščenje

 Nevarnost električnega udara zaradi omrežne napetosti.

Pri izklopljenem sesalniku je prisotna omrežna napetost.

Pred vsakim čiščenjem izvalcite vtič iz omrežne vtičnice.

Sesalnik in deli opreme

 Nevarnost električnega udara zaradi omrežne napetosti.

Zaradi vlage v sesalniku obstaja nevarnost električnega udara.

Sesalnika ne smete potopiti v vodo.

Sesalnik in vse plastične dele pribora čistite z običajnim čistilnim sredstvom za plastične površine.

 Škoda zaradi neprimernega čistilnega sredstva.

Vse površine so občutljive za razenje.

Če površine pridejo v stik z neprimernimi čistilnimi sredstvi, se lahko zabarvajo ali spremenijo.

Ne uporabljajte abrazivnih sredstev, sredstev za čiščenje stekla, univerzalnih čistil ali negovalnih sredstev z vsebnostjo olja.

Prostor za zbiranje prahu

Prostor za zbiranje prahu lahko po potrebi posesate z drugim sesalnikom ali pa ga očistite s suho krpo ali čopičem.

Kaj storiti, če ...

Večino motenj in napak, ki se pojavijo med vsakdanjo uporabo aparata, lahko odpravite sami. Tako lahko pogosto prihranite čas in denar, ker vam ni treba poklicati servisne službe.

Naslednje tabele naj vam bodo v pomoč pri iskanju in odpravljanju vzrokov motenj in napak.

Težava	Vzrok in rešitev
<p>Sesalnik se samodejno izklopi.</p>	<p>Če se sesalnik preveč segreje, ga omejevalnik temperature izklopi.</p> <p>Do motenj lahko pride, če npr. posesate večji predmet, ki zamaši sesalno pot, ali če je vrečka za prah polna oz. nepropustna za zrak zaradi finega prahu. Vzrok je lahko tudi močno umazan filter za zaščito motorja ali filter za izhodni zrak.</p> <ul style="list-style-type: none"> ■ Z nožno tipko za vklop/izklop  izklopite sesalnik in izvlecite omrežni vtič iz vtičnice. <p>Ko odpravite vzrok in počakate približno 20–30 minut, se sesalnik toliko ohladi, da ga lahko ponovno vklopite in uporabite.</p>

Servisna služba

Kontakt v primeru motenj

Če motnje ne morete odpraviti sami, se obrnite na svojega trgovca z opremo Miele ali na servis Miele.

Kontaktni podatki servisne službe Miele so navedeni na koncu tega dokumenta.

Garancija

Garancijska doba je 2 leti.

Podrobnejše informacije o garancijskih pogojih v vaši državi lahko dobite na servisu Miele.

Dodatna oprema

Priporočamo vam, da vedno upoštevate navodila za čiščenje in nego, ki jih navaja proizvajalec talne obloge.

Te in številne druge izdelke lahko kupite v spletni prodajalni Miele, na servisu Miele ali v trgovini z opremo Miele.

Nekateri modeli so že serijsko opremljeni z enim ali več deli pribora, ki so navedeni v nadaljevanju.

Talni nastavki/krtače

Turbo krtača TurboTeQ (STB 305-3)

Za odstranjevanje vlaken in las iz tekstilnih talnih oblog s kratkim florom.

Talna krtača za trda tla (SBB 235-3)

Za sesanje trpežnih, gladkih trdih talnih oblog.

Talna krtača Parquet Twister z vrtljivim zglobom (SBB 300-3)

Z naravnimi ščetinami, za sesanje gladkih trdih talnih površin in majhnih niš.

Talna krtača Parquet Twister XL z vrtljivim zglobom (SBB 400-3)

Z naravnimi ščetinami, za hitro sesanje velikih površin gladkih trdih tal in majhnih niš.

Drugo

Ročna turbo krtača Turbo Mini (STB 101)

Za sesanje oblazinjenega pohištva, posteljnih vložkov in avtomobilskih sedežev.

Univerzalna krtača (SUB 20)

Za sesanje knjig, polic ipd.

Krtača za radiatorje (SHB 30)

Za sesanje prahu z reber radiatorjev, ozkih regalov ali rež.

Nastavek za čiščenje vzmetnic (SMD 10)

Za udobno sesanje posteljnih vložkov in oblazinjenega pohištva ter njihovih rež.

Ozki nastavek, 300 mm (SFD 10)

Izjemno dolg ozki nastavek za sesanje prahu iz gub, rež in kotov.

Ozki nastavek, 560 mm (SFD 20)

Fleksibilen ozki nastavek za sesanje težko dostopnih mest.

Nastavek za oblazinjeno pohištvo XL (SPD 20)

Širok nastavek za sesanje oblazinjenega pohištva, posteljnih vložkov in blazin.

Ročaj Comfort z osvetlitvijo (SGC 20)

Za osvetlitev delovnega območja.

Filtri

Filter za izhodni zrak AirClean Plus 50 (SF-AP 50)

Učinkovito filtriranje za izjemno čist zrak v prostoru.

Filter za izhodni zrak Silence AirClean 50 (SF-SA 50)

Za občutno zmanjšanje hrupa sesalnika.

Filter za izhodni zrak Active AirClean 50 (SF-AA 50)

Za občutno zmanjšanje motečih neprijetnih vonjev. Idealen za lastnike hišnih živali in kadilce.

Filter za izhodni zrak HEPA AirClean 50 (SF-HA 50)

Za učinkovito filtriranje finega prahu in alergenov. Idealen za osebe, alergične na hišni prah.

Mrežast okvir filtra

Mrežast okvir filtra je potreben, če želite namesto filtra za izhodni zrak AirClean Plus 50, Silence AirClean 50, Active AirClean 50 ali HEPA AirClean 50 vstaviti filter za izhodni zrak AirClean.

Garancijski list

MIELE Trgovina in servis d.o.o., Brnčičeva ulica 41G, Ljubljana (v nadaljevanju: »Miele Slovenija«) kupcu priznava – poleg garancijskih pravic, ki so za prodajalca po zakonu obvezne, in brez omejitve le-teh – pravice v skladu z naslednjo garancijsko obveznostjo:

I. Trajanje in začetek garancije

1. Miele Slovenija za blago zagotavlja garancijo v naslednjem garancijskem roku:
 - a) 24 mesecev za gospodinske aparate ob uporabi v skladu z navodili za uporabo,
 - b) 12 mesecev za profesionalne stroje ob uporabi v skladu z navodili za uporabo.
2. Miele Slovenija jamči za lastnosti ali brezhibno delovanje blaga v garancijskem roku. Garancijski rok začne teči z datumom, ki je naveden na dobavnici in/ali računu blaga in se šteje kot datum izročitve blaga.

II. Pogoji garancije

1. Garancija velja za blago, kupljeno pri pooblaščenem trgovcu ali neposredno pri podjetju Miele v državi članici EU, Švici ali Norveški.
2. Garancija velja na področju Republike Slovenije, drugih držav članic EU, Švice in Norveške.
3. Poleg garancijskega lista je treba predložiti tudi dobavnico in/ali račun blaga, iz katere izhaja podatek o datumu izročitve blaga in podatki, ki identificirajo blago.

III. Vsebina in obseg garancije

1. Napake na blagu bodo brezplačno odpravljene v skupnem roku 45 dni po tem, ko uporabnik zahteva njihovo odpravo, bodisi s popravilom bodisi z zamenjavo pokvarjenih delov. Stroške, ki pri tem nastanejo, npr. za transport blaga, potne stroške, stroške dela in nadomestnih delov, bo krilo podjetje Miele Slovenija. Zamenjani deli ali blago preidejo v last podjetja Miele Slovenija.
2. V garancijskem roku lahko izdelek popravlja samo servisna služba Miele Slovenija ali pooblaščen Miele servis.
3. Garancija ne izključuje pravic potrošnika, ki izhajajo iz odgovornosti prodajalca za napake na blagu.
4. Podjetje Miele Slovenija bo po preteku garancijskega roka proti plačilu še 3 leta zagotavljalo popravilo, vzdrževanje in nadomestne dele.
5. Garancija ne zajema nobenih drugih odškodninskih zahtevkov zoper podjetje Miele Slovenija, razen če servis, ki ga je pooblastilo podjetje Miele Slovenija, ravna namerno ali hudo malomarno.
6. Dobava potrošnega materiala in pribora ni zajeta v garanciji.

IV. Omejitve garancije

Garancija ne pokriva napak ali motenj, ki so posledica:

1. napačne postavitve ali inštalacije, npr. neupoštevanja veljavnih varnostnih predpisov ali pisnih navodil za uporabo, inštalacijo in montažo;
2. uporabe, ki ni skladna s predpisi, oziroma nepravilnega upravljanja ali obremenitve, kot je npr. uporaba neprimernih pralnih/pomivalnih sredstev ali kemikalij;
3. nakupa blaga v drugi državi članici EU, Švici ali na Norveškem, ki je zaradi posebnih tehničnih specifikacij neuporabno ali je uporabno le z omejitvami;
4. zunanjih vplivov, kot so poškodbe med transportom, poškodbe zaradi sunkov ali udarcev, škoda zaradi vremenskih vplivov ali drugih naravnih pojavov;

5. popravil in sprememb, ki jih ne izvede osebje servisa, ki ga je podjetje Miele za ta dela pooblastilo in posebej izšolalo;
6. uporabe neoriginalnih nadomestnih delov in opreme, ki je ni posebej odobrilo podjetje Miele Slovenija;
7. loma stekla in pregorelih žarnic;
8. nihanj električnega toka in napetosti, ki niso znotraj tolerančnih meja, ki jih navaja proizvajalec;
9. neupoštevanja napotkov glede vzdrževalnih del in čiščenja, navedenih v navodilih za uporabo;
10. obrabe zaradi uporabe in naravne obrabe, npr. slabša zmogljivost polnjenja baterij in komponente, ki jih je treba tekom življenjske dobe izdelka redno menjati skladno z navodili za uporabo.

V. Varstvo podatkov

Za namene obdelave garancijskega zahtevka bo Miele Slovenija ali pooblaščen Miele servis ob uveljavljanju garancije od imetnika garancije pridobil osebne podatke (ime, priimek, naslov, telefonska številka in elektronski naslov). Podatke se obdeluje za izvajanje pogodbe na podlagi točke b) člena 6 (1) Splošne uredbe o varstvu osebnih podatkov. Ti podatki so nujno potrebni za izvrševanje obveznosti podjetja Miele Slovenija, ki izhajajo iz te garancije. Podatki se bodo hranili 5 let. Obdelovalci osebnih podatkov so pooblaščen Miele servisi in družba Miele & Cie. KG. Imetnik garancije ima pravico do dostopa do svojih osebnih podatkov, njihovega popravka ali izbrisa, pravico do omejitve obdelave in pravico do prenosljivosti podatkov, lahko pa vložijo tudi pritožbo pri Informacijskem pooblaščenca. Vprašanja v zvezi z obdelavo podatkov se lahko naslovijo na privacy@miele.si.

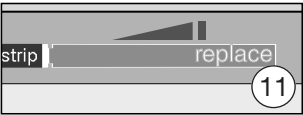
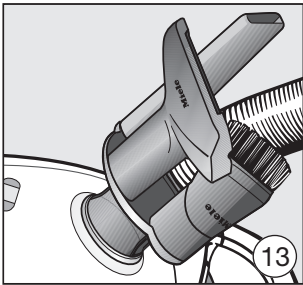
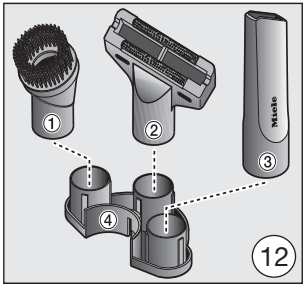
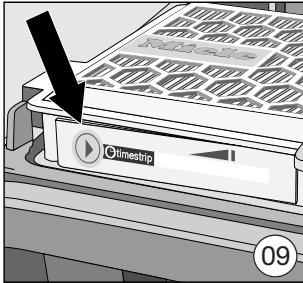
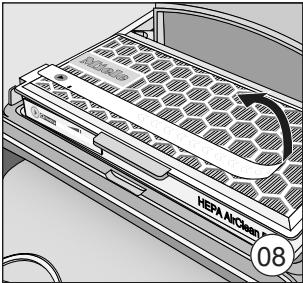
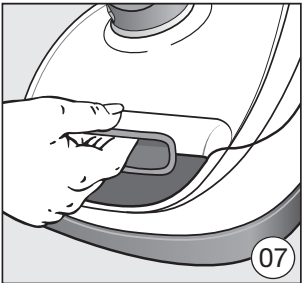
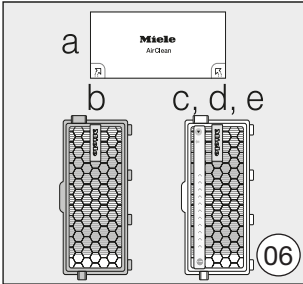
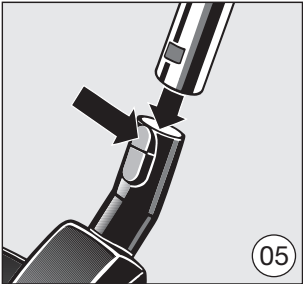
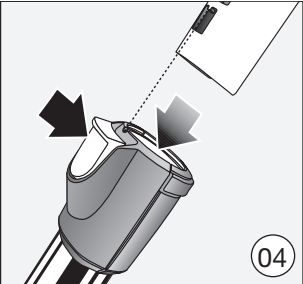
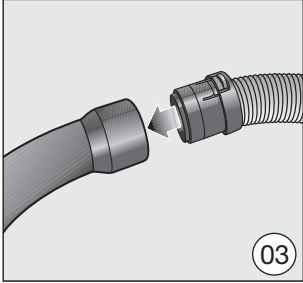
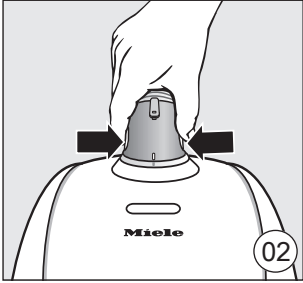
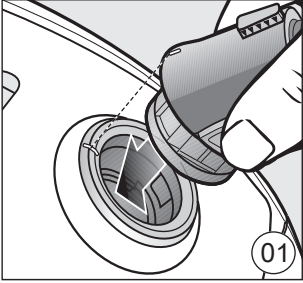

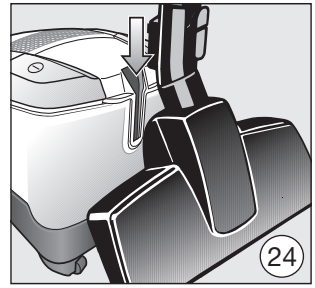
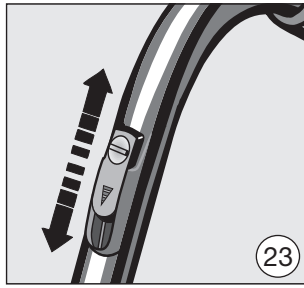
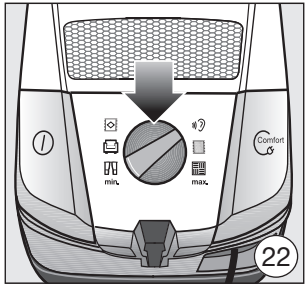
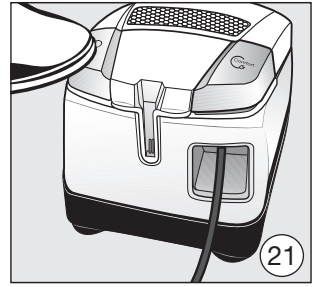
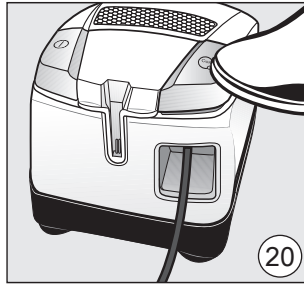
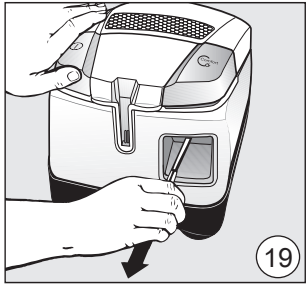
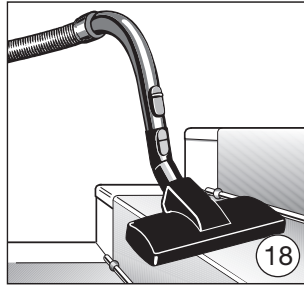
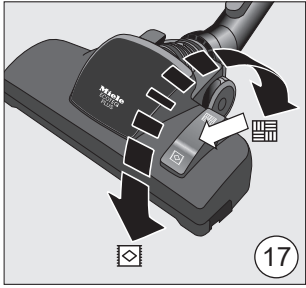
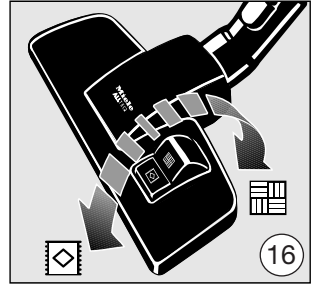
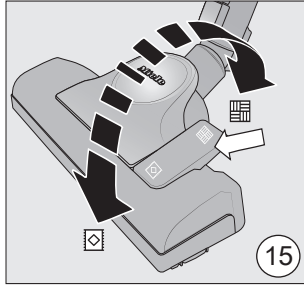
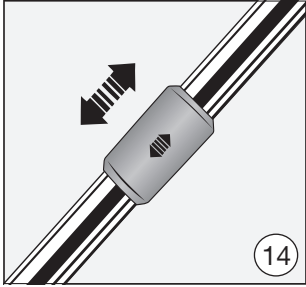

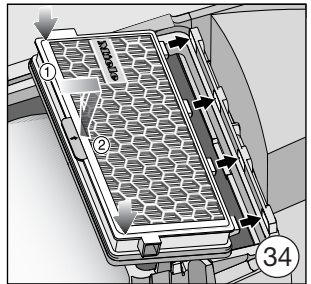
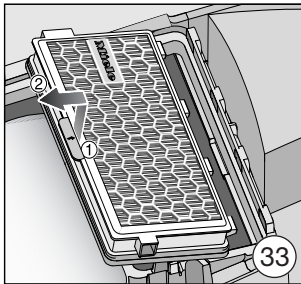
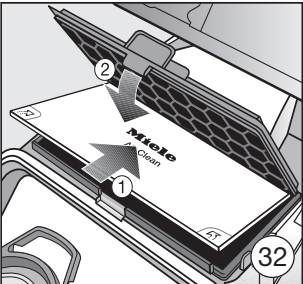
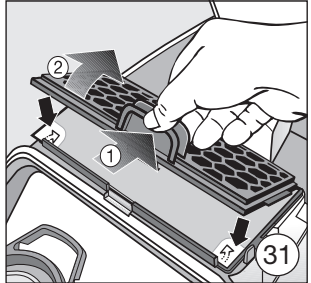
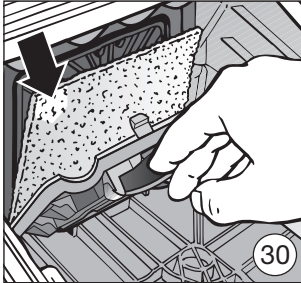
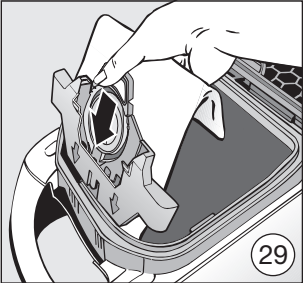
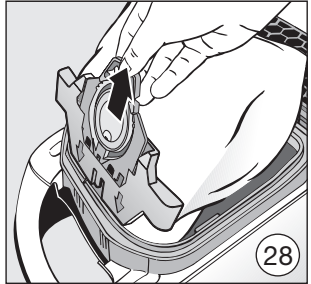
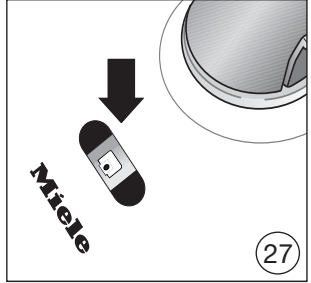
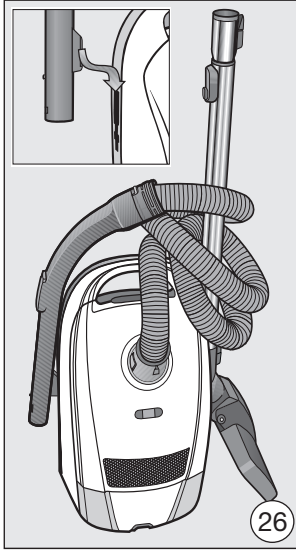
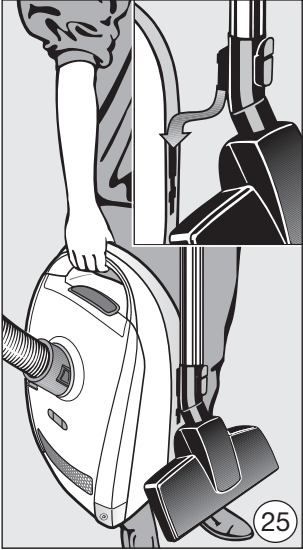

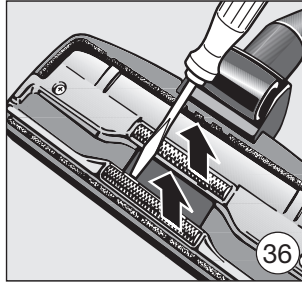
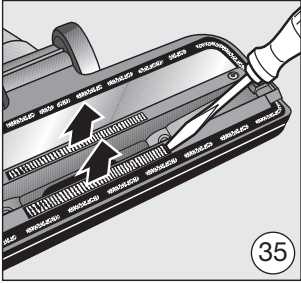

Republika Hrvatska:

Miele trgovina i servis d.o.o.
Buzinski prilaz 32,
10 000 Zagreb
Telefon: 01 6689 000
Faks: 01 6689 090
Servis: 01 6689 010
E-mail: info@miele.hr
www.miele.hr

Republika Slovenija:

Miele d.o.o.
Trgovina in servis
Brnčičeva ulica 41 g
1231 Ljubljana - Črnuče
Telefon: 01 292 63 33
E-pošta: info@miele.si
www.miele.si

Republika Srbija:

MIELE d.o.o.
Balkanska 2
11000 Beograd
Telefon: +381 22 77 111
servis: 063/271.051 / 063/271.058
e-mail: info@miele.rs
servis@miele.rs
www.miele.rs

Njemačka/Nemčija/Nemačka:

Miele & Cie. KG, Carl-Miele-Straße 29, 33332 Gütersloh