

Instrucciones de manejo y emplazamiento Lavadora



Es **imprescindible** que se lean las instrucciones de manejo antes del emplazamiento, instalación y puesta en funcionamiento. De esta forma se estará protegido y se evitarán daños.

Contenido

Su contribución a la protección del medio ambiente	5	Particularidades en el desarrollo del programa	47
Advertencias e indicaciones de seguridad	6	Centrifugado	47
Manejo de la lavadora	13	Protección antiarrugas	47
Panel de mandos	13	Modificar el desarrollo de un programa	48
Símbolos en el panel de mandos	14	Modificar programa	48
Símbolos del display	15	Cancelar programa.....	48
Teclas sensoras y display Touch con teclas sensoras	16	Conectar la lavadora después de una interrupción de red	48
Menú básico.....	16	Añadir ropa posteriormente o extraer ropa antes de tiempo	49
Ejemplos para el manejo	17	Detergente	50
Primera puesta en funcionamiento	18	El detergente adecuado	50
Lavado respetuoso con el medio ambiente	23	Recomendaciones de detergente conforme al reglamento (UE) n.º de 1015/2010	50
1. Preparar la ropa	24	Limpieza y mantenimiento	51
2. Cargar la lavadora	25	Limpiar la carcasa y el panel.....	51
3. Seleccionar programa	26	Limpiar el cajetín del detergente.....	51
4. Seleccionar los ajustes del programa	27	Limpiar el tambor, la cuba y el sistema de desagüe.....	53
5. Dosificar el detergente	29	Limpiar la junta anular.....	53
Suavizante o apresto por separado	29	Limpiar los filtros de entrada de agua.....	54
Almidonado por separado	30	¿Qué hacer si...?	55
6. Iniciar un programa - Fin del programa	33	No es posible iniciar un programa de lavado	55
Preselección de inicio	34	Interrupción de un programa y mensaje de anomalía.....	56
Relación de programas	35	En el display hay un mensaje de anomalía ¹	57
Programas especiales.....	36	Resultado de lavado insatisfactorio	58
Paquetes de programas.....	38	Problemas generales con la lavadora.....	59
Extras	46	No es posible abrir la puerta	61
Prelavado 	46	Abrir la puerta en caso de desagüe obstruido y/o fallo de red.....	62
Prelavado 	46	Servicio Post-venta	65
Alisar extra 	46	Contacto en caso de anomalías.....	65
Aclarado plus 	46	Base de datos EPREL.....	65

Accesorios opcionales (no suministrados).....	65	Memory.....	84
Mantenimiento	65	Protección antiarrugas	85
Instalación	66	Enfriam. colada	85
Vista frontal	66	Desconexión "Indicaciones"	85
Vista posterior.....	67	Preselección de inicio.....	86
Situaciones de emplazamiento	68	Nombre de prog.	86
Indicaciones sobre el emplazamiento	68	Parámetros de visibilidad.....	86
Transportar la lavadora hasta el lugar de emplazamiento	69	Agua prelavado	86
Superficie de emplazamiento.....	69	Agua lav. ppal.	87
Retirar el seguro de transporte.....	70	Agua 1er aclarado.....	87
Montaje del seguro de transporte ..	72	Agua último acl.....	87
Nivelar la lavadora	73	Presión del agua + baja	87
Estribo de sujeción para zócalo	74	Sensor de vacío	87
Dispositivos de configuración externos	75	Contador alarma prev.....	88
Sistema de cobro.....	75	Nivel blanca/ color.....	88
Conexión de agua.....	76	Nivel Sint./Mezc.	88
Conexión de agua fría	76	Temp. prelav. B/C.....	88
Toma de agua caliente*	77	Tiempo lav. prelavado	89
Desagüe	78	Tiempo lav. blanca/col.....	89
Válvula de desagüe.....	78	Tiempo Sint./Mezc.	89
Bomba de desagüe.....	78	Preaclarado B/C.....	89
Conexión eléctrica.....	79	Preaclarado Sint./mezc.....	89
Datos técnicos	80	Prelav. B/C/ Sint./Mezc.	89
Declaración de conformidad.....	81	Aclarados B/C.....	89
Datos de consumo	82	Aclarados Sint./mezc.....	90
Nivel de usuario	83	Aclarados desinf.....	90
Acceso mediante código.....	83	Paquete de programas.....	90
Modificar código.....	83	Código prog. desinf.	90
Acceder al nivel de usuario	83	Reducción temp.	90
Salir del nivel de usuario.....	83	Control de cargas.....	90
Idioma.....	84	CapDosing	91
Luminosidad.....	84	Alisar extra	91
Hora.....	84	Higiene.....	91
Volumen tono fin.....	84	Dosificación automática	91
Volumen son. teclas.....	84	Valor de ajuste dosificación 1–6	91
Volumen melodía de bienvenida.....	84	Selección mód. KOM.....	91
Tono de anomalía.....	84	Ámbito de aplicación	91
		Disponibilidad de productos digitales de Miele.....	92
		WiFi/LAN.....	92
		Hora de red	93
		Señal carga de pico	94
		Evitar carga de pico.....	94

Contenido

Remote.....	94
RemoteUpdate	94
SmartGrid	95
Limpieza LP (bomba desagüe)	95
Información legal	95
Derechos de autor y licencias de programas informáticos de funcionamiento y gestión	95
Aparato recaudador.....	96
Ajustes para aparatos recauda- dores	96
Señal respuesta sist. recauda- dor	96
Sist. recaudador	97
Programas gratuitos	97
Eliminar señal de pago	97
Tiempo depur. recaud.	97

Su contribución a la protección del medio ambiente

Eliminación del embalaje

El embalaje se utiliza para la manipulación y protege el aparato de los daños de transporte. Los materiales de embalaje se seleccionan en función de aspectos compatibles con el medio ambiente y de su eliminación y, por lo general, son reciclables.

La devolución de los embalajes al ciclo de los materiales ahorra materias primas. Utilice las opciones de recogida y devolución de materiales reciclables específicos. Su distribuidor Miele se encargará de retirar el embalaje de transporte.

Reciclaje de aparatos inservibles

Los aparatos eléctricos y electrónicos contienen multitud de materiales valiosos. También contienen sustancias, mezclas y componentes concretos que eran necesarios para su funcionamiento y seguridad. En la basura doméstica, así como si se manipulan de forma incorrecta, pueden ser perjudiciales para la salud y causar daños en el medio ambiente. En ningún caso tire su aparato inservible en la basura doméstica.



En su lugar, utilice para ello los puntos de recogida y almacenamiento oficialmente establecidos para la entrega y el reciclaje de aparatos eléctricos y electrónicos disponibles en el municipio, distribuidores o Miele. Usted es el único responsable legal de borrar cualquier dato personal disponible en el aparato a eliminar. La ley obliga a retirar sin destruir las pilas y baterías utilizadas que no estén totalmente inaccesibles en el aparato, así como las lámparas. Llévelos a un punto de recogida adecuado donde puedan ser entregados gratuitamente. Guarde el aparato inservible fuera del alcance de los niños hasta el momento de transportarlo al desguace.

Advertencias e indicaciones de seguridad

Esta lavadora cumple todas las normas de seguridad vigentes. No obstante, el manejo indebido del aparato puede provocar lesiones personales y daños materiales.

Lea las instrucciones de manejo con atención antes de poner en funcionamiento la lavadora. Contienen indicaciones importantes para el montaje, la seguridad, el uso y el mantenimiento. De esta forma se protegerá a sí mismo y evitará daños en la lavadora.

Según la norma internacional IEC 60335-1 Miele indica explícitamente que deben leerse y seguirse las indicaciones incluidas en el capítulo para la instalación de la lavadora así como las advertencias e indicaciones de seguridad.

Miele no se hace responsable de los daños causados por no respetar estas indicaciones.

Guarde las instrucciones de manejo y entréguelas al nuevo propietario en caso de venta posterior del aparato.

En caso de que se instruya a más personas en el manejo de la lavadora, estas deberán tener acceso a las advertencias de seguridad y/o será necesario exponerles su contenido.

Uso apropiado

► Esta lavadora ha sido diseñada exclusivamente para lavar tejidos que hayan sido etiquetados por el fabricante como aptos para el lavado a máquina. Cualquier otro tipo de utilización podría ser peligroso. El fabricante no se hace responsable de daños ocasionados por el uso indebido o por el manejo incorrecto del aparato.

► La lavadora se debe utilizar según las instrucciones de manejo, realizar regularmente a las tareas de mantenimiento y comprobar su correcto funcionamiento.

► La lavadora no está indicada para su uso en zonas exteriores.

► Esta lavadora también puede utilizarse en instalaciones públicas.

► Aquellas personas que por motivo de una incapacidad física, sensorial o mental, inexperiencia o desconocimiento no estén en condiciones de manejar la lavadora de una forma segura no podrán hacer uso de la misma sin la supervisión o permiso de una persona responsable.

► Los niños menores de 8 años deben permanecer alejados de la lavadora a no ser que estén vigilados en todo momento.

Advertencias e indicaciones de seguridad

- ▶ El uso de la lavadora por parte de niños mayores de 8 años sin supervisión está permitido solamente si se les ha explicado el manejo de la máquina de tal forma que puedan utilizarla de forma segura. Los niños deben poder reconocer y comprender los posibles peligros originados por un manejo incorrecto.
- ▶ Los niños no deben limpiar o realizar tareas de mantenimiento en la lavadora sin supervisión.
- ▶ Preste continua atención a los niños que se encuentren cerca de la lavadora. No deje jamás que los niños jueguen con la lavadora.
- ▶ Los programas de desinfección no deben interrumpirse, ya que en ese caso podría mermarse el resultado de la desinfección. El usuario deberá garantizar el estándar de desinfección de los procedimientos térmicos y termoquímicos mediante las correspondientes comprobaciones rutinarias.

Seguridad técnica

- ▶ Compruebe que la lavadora no presenta ningún tipo de daño en el exterior antes de su emplazamiento. En caso de que el aparato esté dañado, no se debe emplazar ni poner en marcha.
- ▶ La seguridad eléctrica de esta lavadora quedará garantizada solamente si está conectada a un sistema de toma de tierra instalado de forma reglamentaria.
Es muy importante comprobar este requisito básico de seguridad y que, en caso de duda, un técnico electricista revise la instalación del edificio.
Miele no asumirá responsabilidad alguna por los daños que pudieran ocasionarse debido a la falta de una toma a tierra en el lugar de la instalación o al estado defectuoso de la misma.
- ▶ Las reparaciones inadecuadas pueden provocar peligros imprevisibles para el usuario, de los cuales no se responsabiliza el fabricante. Las reparaciones solo las puede realizar personal autorizado y cualificado o el Servicio Posventa de Miele, de lo contrario, no se podrá reclamar el derecho de garantía por daños posteriores.
- ▶ No realice modificaciones en la lavadora si no están expresamente autorizadas por Miele.
- ▶ En caso de anomalía o para su limpieza y mantenimiento, la lavadora está desconectada de la red eléctrica únicamente cuando:

Advertencias e indicaciones de seguridad

- se ha retirado la clavija de red de la lavadora o
- se ha desconectado el fusible de la instalación eléctrica o
- el fusible roscado de la instalación del edificio está completamente desenroscado.

Véase también el capítulo «Instalación», apartado «Conexión eléctrica».

► Si el cable de conexión está dañado, debe ser sustituido por personal autorizado y cualificado o por el Servicio Posventa de Miele para evitar peligros para el usuario.

► La lavadora únicamente se debe conectar a la toma de agua mediante un juego de mangueras nuevo. No se deben reutilizar juegos de mangueras viejos. Compruebe los juegos de mangueras a intervalos regulares. Esto le permitirá reemplazarlos a tiempo y evitar daños originados por el agua.

► Recomendamos sustituir los componentes defectuosos por repuestos originales. Con el montaje correcto de los repuestos originales, Miele garantiza el total cumplimiento de los requisitos de seguridad y se conservan los derechos de garantía.

► Por razones de seguridad, no utilice cables de prolongación, regletas de varias bases de enchufe o similares (¡peligro de incendio por sobrecalentamiento!).

► En el caso de que la lavadora se utilice para uso comercial, se aplican las normas y disposiciones del seguro obligatorio de accidentes alemán (DGUV). Se recomienda efectuar las comprobaciones exigidas por las normas y disposiciones del seguro obligatorio de accidentes alemán - DGUV100-500, capítulo 2.6, apartado 4. El libro de registro necesario para la documentación de las comprobaciones está disponible a través del Servicio Post-venta de Miele.

► Esta lavadora no puede ser utilizada en lugares no fijos (p. ej., embarcaciones).

► Tenga en cuenta las indicaciones del capítulo «Instalación» y del capítulo «Datos técnicos».

► Si la lavadora está provista de una clavija de red, la accesibilidad de dicha clavija debe estar siempre garantizada para desconectar la lavadora del suministro de red.

Advertencias e indicaciones de seguridad

► En caso de que se opte por una conexión fija, será necesaria una desconexión para todos los polos en el lugar de la instalación accesible en todo momento para desconectar la lavadora del suministro de red.

► Debido a requisitos especiales (p. ej., relacionados con temperatura, humedad, resistencia química, propiedad antiadherente y vibración) esta lavadora está equipada con una lámpara especial. Esta lámpara solo se puede utilizar para el uso previsto. La lámpara no es apropiada para la iluminación ambiental. La sustitución solo la puede llevar a cabo personal autorizado y cualificado, o el Servicio Posventa de Miele.

Esta lavadora está equipada con una fuente de luz 1 de la clase de eficiencia energética G.

► Es posible el funcionamiento temporal o permanente en un sistema de suministro de energía autosuficiente o no sincronizado con la red (como redes autónomas, sistemas de copia de seguridad). Un requisito previo para el funcionamiento es que el sistema de suministro de energía cumpla con las especificaciones de la norma EN 50160 u otra similar.

Las medidas de protección previstas para la instalación en edificios y para este producto de Miele deberán quedar también garantizadas en cuanto a función y funcionamiento tanto en funcionamiento aislado como en no sincronizado con la red, o bien ser sustituidas por medidas equivalentes en la instalación. Como se describe, por ejemplo, en la publicación actual de VDE-AR-E 2510–2.

► Los derechos de garantía se perderán si la reparación de la lavadora no la lleva a cabo personal autorizado y cualificado o el Servicio Posventa de Miele.

Uso apropiado

► La capacidad de carga máxima es de 7,0 kg (ropa seca). En el capítulo «Relación de programas» encontrará las cantidades de carga reducidas para cada programa.

► No emplace la lavadora en estancias con riesgo de congelación. Las tuberías congeladas podrían presentar fisuras o explotar y la fiabilidad de la electrónica podría disminuir a temperaturas inferiores al punto de congelación.

Advertencias e indicaciones de seguridad

- ▶ Retire el seguro de transporte en la parte posterior de la lavadora antes de la primera puesta en funcionamiento (véase el capítulo «Instalación», apartado «Retirar el seguro de transporte»). Si no retira el seguro de transporte, podrían provocarse daños en la lavadora y en los aparatos/muebles colindantes durante el centrifugado.
- ▶ Durante ausencias prolongadas (p. ej., vacaciones), cierre la toma de agua, especialmente si en las proximidades de la lavadora no hay un sumidero en el suelo.
- ▶ ¡Riesgo de inundación! Antes de enganchar la manguera de desagüe en un lavabo, compruebe si el agua se drena con la suficiente rapidez. Asegure la manguera de desagüe para que no resbale. La fuerza de retroceso del agua saliente puede empujar fuera del lavabo una manguera que no está asegurada.
- ▶ Asegúrese de no lavar cuerpos extraños (p. ej., agujas, clavos, monedas, clips de oficina). Los cuerpos extraños pueden dañar los componentes del aparato (p. ej., recipiente de agua de lavado, tambor). A su vez, los componentes dañados pueden provocar daños en las prendas.
- ▶ Si se dosifican las cantidades correctas de detergente no será necesaria la descalcificación de la lavadora. Si, a pesar de ello, la lavadora está tan calcificada que requiere una descalcificación, utilice un agente descalcificador especial con protección contra la corrosión. Puede adquirir estos agentes descalcificadores especiales a través de su distribuidor Miele especializado o del Servicio Post-venta de Miele. Respete estrictamente las instrucciones de aplicación del descalcificador.
- ▶ En el caso de tejidos que hayan sido tratados previamente con productos de limpieza que contengan disolventes, deberá realizarse una prueba para determinar si estos tejidos pueden ser tratados en la lavadora. Los criterios de la prueba son las indicaciones de peligro, la compatibilidad medioambiental de los productos y otras informaciones.
- ▶ Nunca utilice productos de limpieza que contengan disolventes (p. ej., bencina) en la lavadora. Los componentes del aparato pueden resultar dañados y emanar vapores tóxicos. ¡Existe riesgo de incendio y de explosión!
- ▶ No almacene ni utilice gasolina, petróleo u otros materiales fácilmente inflamables cerca de la lavadora. ¡Riesgo de incendio y de explosión!

Advertencias e indicaciones de seguridad

- ▶ Los tintes deberán ser aptos para el uso en lavadora. Aténgase estrictamente a las indicaciones de uso del fabricante.
- ▶ La composición sulfurífera de los productos decolorantes puede provocar corrosión. No está permitido usar productos decolorantes en la lavadora.
- ▶ Evite el contacto de agentes de limpieza y desinfección que contengan cloro líquido o hipoclorito de sodio con las superficies de acero inoxidable (frontal, tapa, revestimiento). La acción de estos agentes puede causar corrosión en el acero inoxidable. Los vapores tóxicos de cloro también pueden causar corrosión. No almacene recipientes abiertos de estos agentes en las inmediaciones del aparato.
- ▶ No deberán emplearse chorros de agua o dispositivos de alta presión para limpiar la lavadora.
- ▶ Al utilizar y combinar detergentes y productos especiales, respete en todo momento las indicaciones de uso del fabricante. Emplee cada producto exclusivamente para las aplicaciones previstas por el fabricante a fin de evitar daños materiales y reacciones químicas violentas.
- ▶ En caso de que el detergente entre en contacto con los ojos, enjuagarlos inmediatamente con abundante agua tibia. En caso de ingestión accidental, acudir inmediatamente al médico. Personas con lesiones cutáneas o piel sensible deben evitar el contacto con el detergente.
- ▶ Al añadir o retirar prendas durante el lavado principal es posible que entre en contacto con el detergente, especialmente si este se dosifica desde el exterior. Introduzca las manos con cuidado en el tambor. En caso de que la piel entre en contacto con el agua de lavado, aclárela inmediatamente con agua templada.

Accesorios

- ▶ Recomendamos utilizar accesorios originales de Miele. Si se utilizan o instalan otros componentes se puede perder todo derecho de garantía.
- ▶ Las secadoras y lavadoras Miele se pueden instalar en forma de columna de lavado y secado. Para ello, se requiere un juego de montaje columna lavadora-secadora de Miele, disponible como accesorio opcional. Es necesario asegurarse de que este juego de montaje columna lavadora-secadora sea el adecuado para la secadora y la lavadora Miele.



Advertencias e indicaciones de seguridad

- ▶ Tenga en cuenta que el zócalo Miele que se ha adquirido como accesorio especial se adapte a esta lavadora.
- ▶ Los repuestos originales de Miele se conservan como mínimo 10 años y hasta 15 años después del fin de la producción en serie de la lavadora.

Miele no se hace responsable de los daños causados por no respetar las advertencias e indicaciones de seguridad.

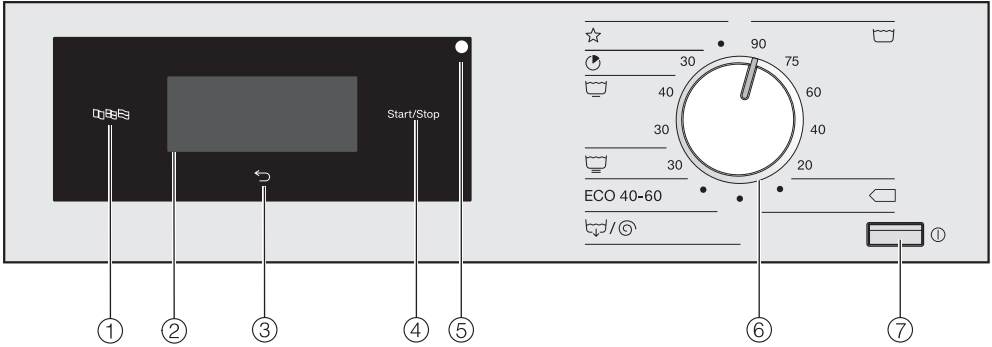
Panel de mandos



- ① **Tecla sensora Idioma** 
Para seleccionar el idioma del usuario actual.
Tras finalizar el programa se visualiza de nuevo el idioma de usuario.
- ② **Display Touch con teclas sensoras**
Muestra el programa seleccionado. Las teclas sensoras del display Touch se utilizan para seleccionar los ajustes del programa.
- ③ **Tecla sensora Atrás** 
Regresa al nivel anterior del menú.
- ④ **Tecla sensora Start/Stop**
Inicia el programa seleccionado y cancela un programa en curso.
- ⑤ **Interfaz óptica**
Para el Servicio Post-venta.
- ⑥ **Selector de programas**
Para seleccionar los programas de lavado.
El selector de programas puede girarse hacia la izquierda o derecha.
- ⑦ **Tecla** 
Para conectar y desconectar la lavadora.
La lavadora se apaga automáticamente para ahorrar energía. La desconexión se lleva a cabo 15 minutos tras el final del programa/protección antiarrugas o después de conectarla cuando no se realiza ninguna acción.

Símbolos del display



Temperatura: Con la tecla sensora *Temperatura* se puede ajustar la temperatura del programa de lavado.



Número de revoluciones: Con la tecla sensora *Número de revoluciones* se puede ajustar el número de revoluciones del centrifugado.



Extras: Con la tecla sensora *Extras* se pueden seleccionar otros extras para un programa de lavado.



Prelavado: Con la tecla sensora *Prelavado* se puede seleccionar un *Prelavado* adicional a un programa de lavado.



Alisar extra: Con la tecla sensora *Alisar extra* se puede seleccionar un *alisado* adicional en un programa de lavado.



Aclarado plus Con la tecla sensora *Aclarado plus* se puede seleccionar un aclarado adicional para un programa de lavado.



Otras selecciones: con la tecla sensora *Otras selecciones* se pueden configurar otras opciones.



CapDosing: con la tecla sensora *CapDosing* se puede seleccionar la dosificación de detergente en cápsulas.



Nivel de usuario: Con la tecla sensora *Nivel de usuario* se pueden modificar los ajustes de la lavadora.



Preselección de inicio: Con la tecla sensora *Preselección de inicio* se puede ajustar la hora de inicio de un programa de lavado...





... o la hora de finalización



... o el tiempo hasta el inicio del programa.

Manejo de la lavadora

Teclas sensoras y display Touch con teclas sensoras

Las teclas sensoras ,  y *Start/Stop*, así como las teclas sensoras del display, reaccionan al tocarlas con los dedos. Cada pulsación se confirma con un sonido de tecla. El volumen del sonido del teclado se puede cambiar o desconectar (véase el capítulo «Nivel de usuario»).

Evite arañar el panel de mandos con las teclas sensoras y el display Touch con objetos afilados, p. ej., lápices. Toque el panel de mandos exclusivamente con los dedos.

Menú básico

El menú básico de un programa de lavado muestra diferentes valores dependiendo del programa.

En programas con ajuste fijo de la temperatura:

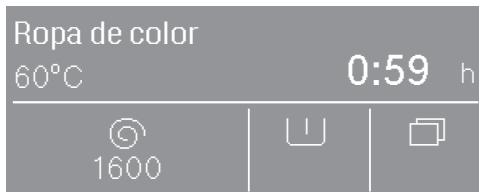

- el programa seleccionado con la temperatura ajustada
- la duración del programa
- el número de revoluciones del centrifugado ajustado
- los Extras seleccionables
- otras opciones seleccionables y los ajustes del nivel de usuario

En programas con ajuste variable de la temperatura:



- el programa seleccionado
- la duración del programa
- la temperatura ajustada
- el número de revoluciones del centrifugado ajustado
- los Extras seleccionables
- otras opciones seleccionables y los ajustes del nivel de usuario

Ejemplos para el manejo

Listas de selección

Las flechas \wedge y \vee en el lado derecho del display le indican que se trata de una lista de selección.

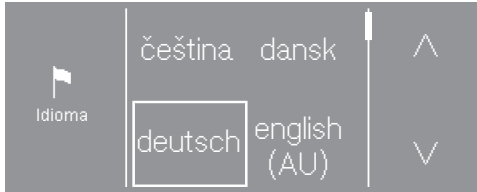

Al tocar la tecla sensora \vee la lista de selección se mueve hacia abajo. Al tocar la tecla sensora \wedge la lista de selección se mueve hacia arriba.

La barra de desplazamiento indica que existen otras posibilidades de selección.

El valor seleccionado actualmente se señala con un marco.

Toque el valor deseado para seleccionarlo.

Selección sencilla

Si no se ve ninguna flecha, la selección se limita a los valores mostrados.

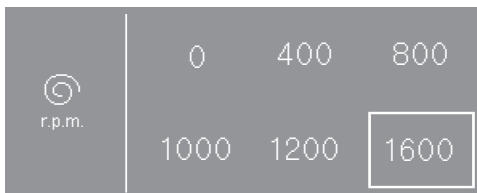

El valor seleccionado actualmente se señala con un marco.

Toque el valor deseado para seleccionarlo.

Ajustar valores numéricos

Para cambiar un valor numérico, utilice las flechas \wedge y \vee encima o debajo de los números que desea cambiar.



Toque las flechas \wedge y \vee y confirme con la tecla *OK*.

Abandonar un submenú

Para abandonar un submenú, seleccione la tecla sensora Atrás \leftarrow .

Si se selecciona un valor en un submenú y no se confirma con *OK*, el valor se descarta pulsando la tecla sensora \leftarrow .

Primera puesta en funcionamiento

 Daños por un emplazamiento y una conexión incorrectos. Pueden ocasionarse daños materiales importantes a causa de un emplazamiento y conexión incorrectos de la lavadora. Tenga en cuenta el capítulo «Instalación».

Vaciar el tambor

En el tambor puede encontrarse un codo para la manguera de desagüe y/o el material de montaje.

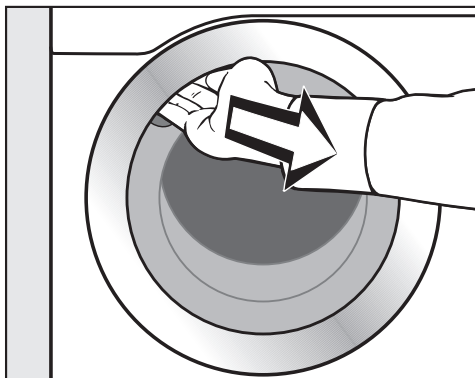

- Tire de la puerta.
- Retire el codo y el material de montaje.
- Cierre la puerta empujándola ligeramente.

Conectar la lavadora

- Pulse la tecla .

Se ilumina la pantalla de bienvenida.

Durante la primera puesta en funcionamiento se realizan los ajustes necesarios para el funcionamiento diario de la lavadora. Algunos ajustes únicamente pueden modificarse durante la primera puesta en funcionamiento. Posteriormente solo podrá modificarlos el Servicio Post-venta de Miele.

Lleve a cabo la primera puesta en funcionamiento de forma completa.

Los ajustes también se describen en el capítulo «Nivel de usuario».

Consejo: Durante la primera puesta en funcionamiento se puede volver a la pantalla anterior para corregir una entrada anterior.

- Para regresar a la pantalla anterior, pulsar la tecla sensora .

Ajustar el idioma de display

Se solicita ajustar el idioma del display. El idioma se puede modificar en cualquier momento (véase el capítulo «Nivel de usuario», apartado «Idioma»).

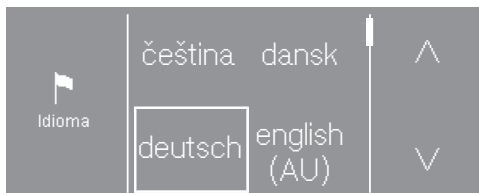

Primera puesta en funcionamiento

- Pulse la tecla sensora \wedge o \vee hasta que aparezca el idioma deseado en el display.
- Toque la tecla sensora del idioma deseado.

El idioma seleccionado se señala con un marco y el display cambia al ajuste siguiente.

Indicación sobre aparatos externos

Aparece una indicación sobre hardware externo.

- Confirme con la tecla OK.

Conecte la XCI-Box o el adaptador o inserte un módulo de comunicación en el hueco para módulos antes de la primera puesta en funcionamiento. Para ello, la lavadora debe estar desconectada de la red eléctrica. Solo entonces podrá comenzar con la puesta en funcionamiento.

Ajustar la luminosidad del display

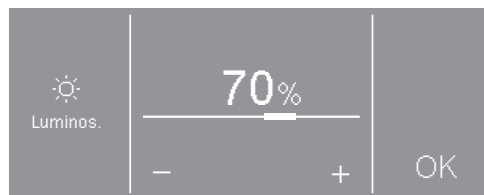

- Ajuste la luminosidad deseada utilizando las teclas sensoras $-$ y $+$ y confirme con OK.

El display cambia al ajuste siguiente.

Confirmar la consulta de la hora

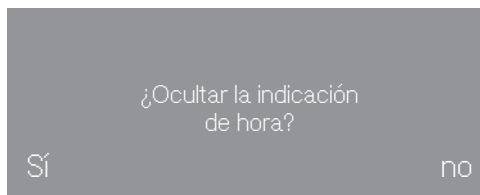

- Pulse la tecla sensora Sí o No.

Si selecciona Sí, se omite el ajuste Hora.

Si selecciona No, el display cambia al ajuste Hora.

Ajustar la hora

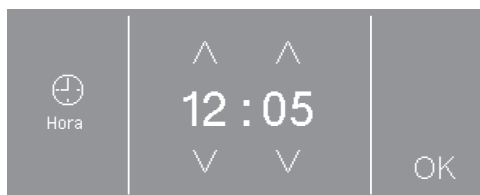

- Ajuste la hora con la ayuda de las teclas sensoras \vee y \wedge y confirme con la tecla OK.

El display cambia al ajuste siguiente.

Seleccionar paquetes de programas



- Pulse la tecla sensora \wedge o \vee hasta que el paquete de programa deseado aparezca en el display.
- Pulse la tecla sensora del paquete de programas.

En el display se muestran los programas asociados.

Primera puesta en funcionamiento

Los programas activados se señalizan con un marco.



- Pulse la tecla sensora de los programas.

Los programas se activan (marco) o se desactivan (sin marco).

- Confirme con la tecla *OK*.

El display cambia a la indicación de los Paquetes de programas.



- Seleccione más paquetes de programas o confirme la selección con la tecla *Continuar*.

El display cambia al ajuste siguiente.

Conectar la dosificación automática

Es posible activar la dosificación automática a través Box XCI o Módulo KOM.

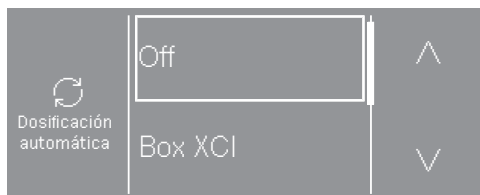

- Pulse la tecla sensora \wedge o \vee hasta que aparezca la opción deseada en el display.
- Pulse la tecla sensora de la opción.
- Toque la tecla sensora *Off* si no quieren activar la dosificación automática.

El display cambia al ajuste siguiente.

Configurar el aparato recaudador

Si desea configurar un aparato recaudador, lea el capítulo «Nivel de usuario», apartado «Aparato recaudador».

Si no desea configurar ningún aparato recaudador, puede omitir esta configuración.

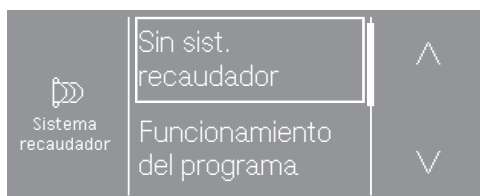

- Pulse la tecla sensora *Sin sist. recaudador*.

El display cambia al ajuste siguiente.

Seleccionar módulo de comunicación

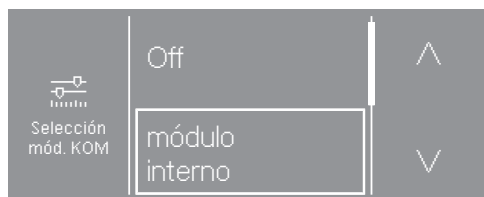

- Pulsar la tecla sensora \wedge o \vee hasta que aparezca la opción deseada en el display.
- Tocar la tecla sensora módulo interno si se desea utilizar el módulo de comunicación interna.
- Tocar la tecla sensora módulo externo si se desea utilizar el módulo de comunicación externa.

El display cambia al ajuste siguiente.

Seleccionar el campo de aplicación

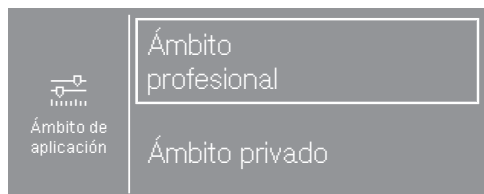

- Pulsar la tecla sensora **Ámbito profesional** si se desea conectar con Miele MOVE.
- Pulsar la tecla sensora **Ámbito privado** si se desea conectar con la Miele App.

En el display aparece el mensaje: Ajuste realizado correctamente

- Confirmar el mensaje con la tecla sensora **OK**.

El display cambia al ajuste siguiente.

Seleccionar Agua prelavado



- Pulse la tecla sensora **Frío** si la lavadora solo está conectada a agua fría, o **Caliente** si la lavadora está conectada a agua fría y caliente.

El display cambia al ajuste siguiente.

Seleccionar Agua Lavado principal



- Pulse la tecla sensora **Frío** si la lavadora solo está conectada a agua fría, o **Caliente** si la lavadora está conectada a agua fría y caliente.

El display muestra información adicional.

Primera puesta en funcionamiento

Retirar el seguro de transporte

El display recuerda que se debe retirar el seguro de transporte.

 Daños producidos por no retirar el seguro de transporte.

No retirar el seguro de transporte puede producir daños en la lavadora y en los muebles/aparatos colindantes.

Retirar el seguro de transporte tal como se describe en el capítulo «Instalación».

- Confirmar que se ha retirado el seguro de transporte con la tecla sensora *OK*.

En el display aparece el mensaje: Para finalizar la puesta en servicio, iniciar el programa «Puesta en servicio» sin prendas.

- Confirmar el mensaje con la tecla sensora *OK*.

Finalizar la puesta en funcionamiento

Para finalizar la puesta en funcionamiento se deberá iniciar el programa de puesta en funcionamiento sin ropa y sin detergente.

Si se produce una interrupción de red (p. ej. desconectando con la tecla ) , se puede volver a realizar la primera puesta en funcionamiento.

Si el programa de puesta en funcionamiento ya se ha realizado, no se vuelve a realizar la primera puesta en funcionamiento.

- Abrir los grifos.
- Pulsar la tecla sensora que parpadea *Start/Stop*.
- Al final del programa, desconectar la lavadora y volver a conectarla poco después.

Se ha finalizado la primera puesta en funcionamiento.

Consumo energético y de agua

- Utilice la cantidad máxima de carga de cada programa de lavado. Según la cantidad total, se optimizan los consumos de agua y energía.
- Los programas eficientes en términos de demanda de energía y agua tienen por lo general una duración más larga. Alargando la duración del programa se puede disminuir la temperatura de lavado realmente alcanzada mientras el resultado de lavado permanece igual.

Por ejemplo, el programa *ECO 40–60* tiene una duración mayor que el programa *Ropa blanca/color 40 °C* o *60 °C*. Sin embargo, el programa *ECO 40–60* es más eficiente en términos de consumo energético y de agua.

- Para lavar pequeñas cantidades de ropa poco sucia utilice el programa *Express*.
- Los detergentes modernos permiten lavar a temperaturas reducidas (p. ej., 20 °C). Utilice los ajustes de temperatura pertinentes para ahorrar energía.
- Si realiza lavados con temperaturas bajas y/o detergente líquido existe el riesgo de que se formen gérmenes y olores en la lavadora. En cuanto a la higiene de la lavadora, se recomienda realizar ocasionalmente un ciclo de lavado a una temperatura superior a 60 °C.

Consumo de detergente

- Emplear como máximo la cantidad de detergente indicada en el envase.
- A la hora de dosificar el detergente, tener en cuenta el grado de suciedad de la ropa.
- Reducir la cantidad de detergente en caso de menor carga de ropa (aproximadamente $\frac{1}{3}$ menos de detergente con media carga).

Indicaciones para el secado posterior a máquina

La velocidad de centrifugado seleccionada influye en la humedad residual de la ropa y la emisión de ruido de la lavadora.

Cuanto mayor sea la velocidad de centrifugado seleccionada, menor será la humedad residual de la ropa. Sin embargo, el nivel de ruido aumentará.

A fin de ahorrar energía durante el secado, seleccione el mayor número posible de revoluciones de centrifugado del programa de lavado correspondiente.

1. Preparar la ropa

Vaciar los bolsillos

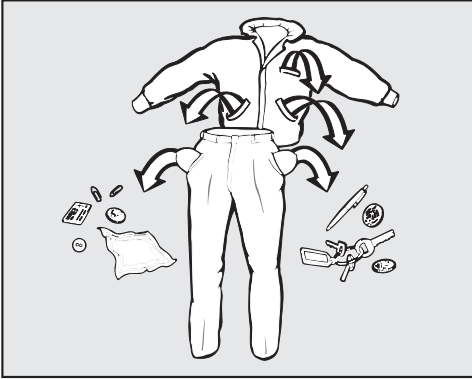

- Vacíe los bolsillos de la ropa.

⚠ Daños producidos por objetos extraños.

Los cuerpos extraños como clavos, monedas o clips pueden dañar las prendas o la máquina.

Revise las prendas antes de lavarlas y retire los posibles cuerpos extraños.

Clasificar la ropa

- Clasifique la ropa por colores y por los símbolos de la etiqueta de cuidado.

Tratamiento previo de manchas

- Trate previamente las manchas en los tejidos antes de lavarlos. Intente eliminar las manchas suavemente con un paño que no destiña.

⚠ Daños producidos por productos que contengan disolventes.

Los productos quitamanchas pueden dañar las piezas de material sintético. Al manipular tejidos, asegúrese de que las piezas de material sintético no entren en contacto con el producto.

⚠ Riesgo de explosión por productos que contengan disolventes.

Al utilizar productos que contienen disolventes, puede producirse una mezcla explosiva.

No utilice productos que contengan disolventes en la lavadora.

Recomendaciones generales

- Las prendas que lleven el símbolo **no lavable** en la etiqueta no deben lavarse (☒).
- En caso de cortinas: quite los accesorios y cintas plomadas o utilice una bolsa de malla.
- Cosa o retire los aros de sujetadores descosidos.
- Si el fabricante textil lo recomienda, dele la vuelta a la prenda.
- Cierre las cremalleras, velcros, broches y corchetes.
- Cierre las fundas de edredones y almohadas para que no entren prendas pequeñas.
- Encontrará más consejos en el capítulo «Relación de programas».

2. Cargar la lavadora

Abrir la puerta

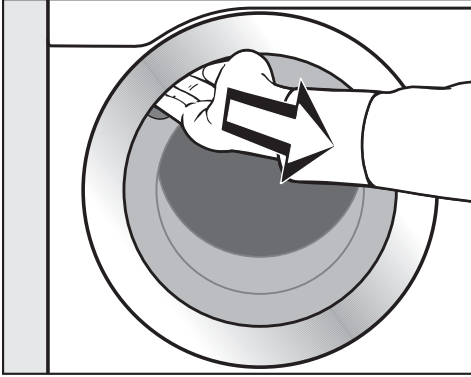

- Introduzca la mano en el hueco de agarre y tire del asa.

Compruebe que no hay cuerpos extraños en el tambor antes de introducir la ropa.

- Coloque la ropa desdoblada y suelta en el tambor.

Las prendas de distinto tamaño mejoran el resultado del lavado y se distribuyen mejor durante el centrifugado.

Con la carga máxima, el consumo energético y de agua es el menor posible en relación con la cantidad de carga total. Una sobrecarga reduce el resultado de lavado y fomenta la formación de arrugas.

Cerrar la puerta

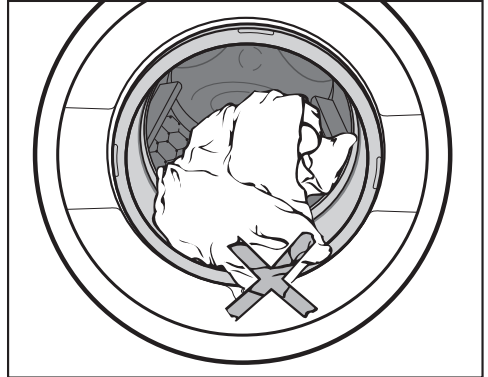

- Cerciórese de que no queden pilladas prendas entre la puerta y la junta anular.

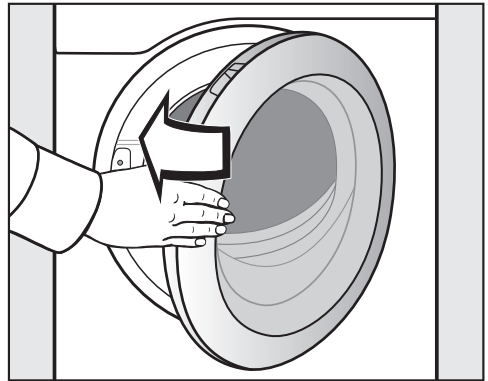

- Cierre la puerta empujándola ligeramente.

3. Seleccionar programa

Conectar la lavadora

- Pulse la tecla ①.

Se conecta la iluminación del tambor.

La iluminación del tambor se apaga automáticamente transcurridos cinco minutos o después del inicio del programa.

Seleccionar un programa

Selección de programas estándar a través del selector de programas

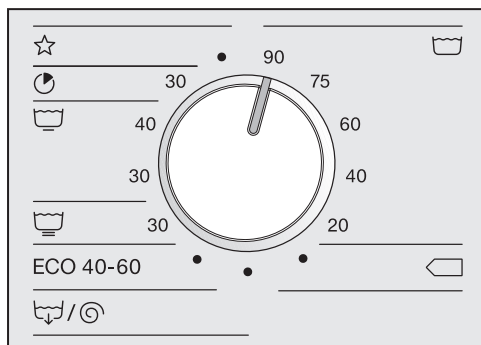

- Gire el selector de programas a la posición del programa deseado.

En el display se muestra el programa seleccionado. Finalmente, el display pasa al menú básico del programa seleccionado.

Seleccionar programas especiales con el ajuste de la selección de programas ☆

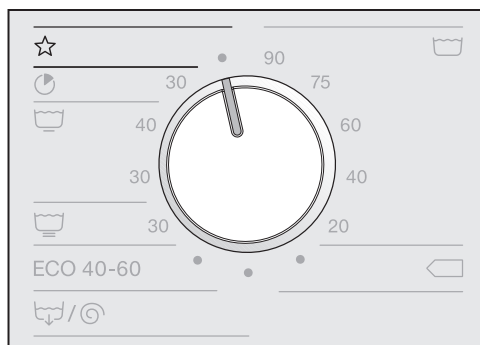

- Gire el selector de programas al ajuste ☆.

Es posible seleccionar el programa deseado en el display.



- Pulse las teclas sensoras ^ o v hasta que aparezca el programa deseado en el display.
- Toque la tecla sensora del programa.

En el display se muestra el menú básico del programa.

4. Seleccionar los ajustes del programa

Seleccionar la temperatura

En algunos programas es posible cambiar la temperatura preajustada.

- Pulse la tecla sensora *Temperatura* .

En el display aparece:

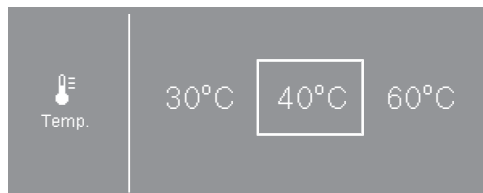

- Seleccione la temperatura deseada.

La temperatura seleccionada se marca con un marco.

Seleccionar el número de revoluciones del centrifugado

Puede modificar el número de revoluciones del centrifugado.

- Pulse la tecla sensora *Número de revoluciones* .

En el display aparece:

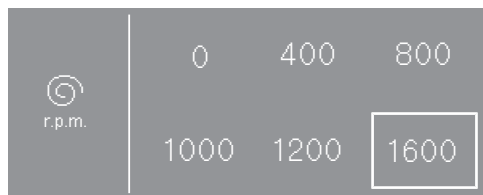

- Seleccione el número de revoluciones del centrifugado deseado.

El número de revoluciones seleccionado se marca con un marco.

Seleccionar los extras

Puede seleccionar extras para un programa de lavado.

En algunos programas se muestra un extra directamente en el menú básico.

- Pulse la tecla sensora de los extras para activar el extra deseado.

En algunos programas se pueden seleccionar los extras en el submenú *Extras*.

- Pulse la tecla sensora *Extras* .

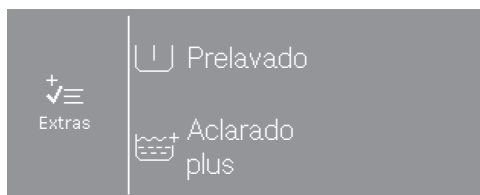

- Seleccione sucesivamente uno o dos de los extras mostrados.

No todos los extras pueden seleccionarse para cada programa de lavado. Si no se muestra un extra, no está permitido para el programa de lavado.

Seleccionar otras opciones

Puede activar la opción *CapDosing*, seleccionar un tiempo de preselección de inicio o modificar los ajustes de la lavadora.

- Pulse la tecla sensora .

En el display aparece:

4. Seleccionar los ajustes del programa

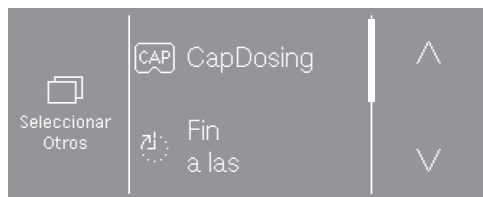

- Seleccione la opción deseada.

El display cambia al submenú de la opción seleccionada.

En algunos programas, no es posible activar ni una *Preselección de inicio* ni *CapDosing*.

5. Dosificar el detergente

La lavadora le ofrece diferentes posibilidades a la hora de añadir el detergente.

Cajetín del detergente

Puede utilizar cualquier detergente que sea apto para lavadoras.

Dosificación del detergente

Observe las recomendaciones de dosificación del fabricante del detergente.

La dosificación excesiva provoca una mayor formación de espuma.
Evite la dosificación excesiva.

La dosificación depende:

- De la cantidad de ropa
- Del grado de suciedad de la ropa
- De la dureza del agua



Rango de dureza	Dureza total en mmol/l	Dureza alemana °dH
blanda (I)	0-1,5	0-8,4
media (II)	1,5-2,5	8,4-14
dura (III)	superior a 2,5	superior a 14

Si desconoce el grado de dureza, consulte a su empresa de abastecimiento de agua.

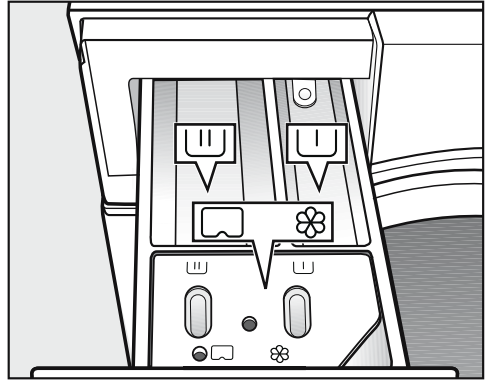
Llenar el detergente





- Extraiga el cajetín e introduzca el detergente en los compartimentos.

 Detergente para el prelavado (distribución recomendada de la cantidad total de detergente: $\frac{1}{3}$ en el compartimento  y $\frac{2}{3}$ en el compartimento )

 Detergente para el lavado principal

 Suavizante, apresto, almidón líquido y cápsula

Si no se selecciona el prelavado en los programas de desinfección, los compartimentos  y  se podrán llenar con detergente para el lavado principal.

Suavizante o apresto por separado

- Seleccione el programa *Aclarado extra*.
- En caso necesario, modifique el número de revoluciones del centrifugado.

5. Dosificar el detergente

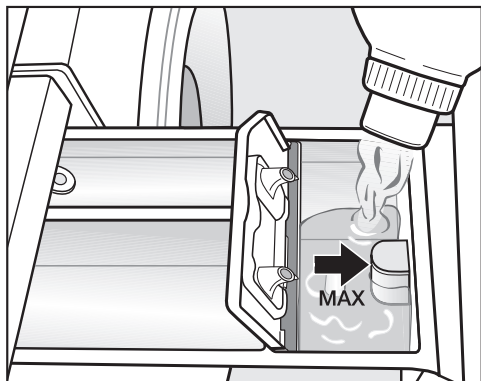

- Añada el suavizante, el apresto o el almidón líquido en el compartimento ☼. **Tenga en cuenta la altura máxima de llenado.**

- Toque la tecla *Start/Stop*.

El producto se añade en el último aclarado. Al final del programa de lavado quedará un poco de agua en el compartimento ☼.

Almidonado por separado

- Preparar y dosificar el almidón como se indica en el envase.
- Seleccione el programa *Almidonado*.
- Introduzca el almidón en el compartimento ☼.
- Toque la tecla *Start/Stop*.

Consejo: Si se utiliza con frecuencia el programa de almidonado separado o automático, es conveniente limpiar de vez en cuando el cajetín del detergente, especialmente el tubo de aspiración.

Productos decolorantes y tintes

⚠ Daños producidos por productos decolorantes.

Los productos decolorantes producen corrosión en la lavadora.



No utilice ningún producto decolorante en la lavadora.

Los tintes deberán ser aptos para el uso en lavadoras. Observe estrictamente las indicaciones de uso del fabricante.

5. Dosificar el detergente

Dosificación en cápsulas

Existen cápsulas con tres tipos diferentes de contenido:

-  = Productos para el cuidado de las prendas (p. ej., suavizante, producto para la impermeabilización)
-  = Aditivo (p. ej., potenciador de detergente)
-  = Detergente (solo para el lavado principal)

Para un programa de lavado solo se puede seleccionar una cápsula.

Según el ajuste que se ha realizado, el detergente, el aditivo o el producto para el cuidado de las prendas para este programa de lavado se dosifica a través de la cápsula.

Cada cápsula contiene la cantidad exacta necesaria para realizar un lavado.



Puede adquirir las cápsulas a través de nuestra tienda online, a través del Servicio Post-venta o de un distribuidor Miele especializado.

 **Riesgo para la salud debido a las cápsulas.**

En caso de ingerir el contenido de las cápsulas o que este entre en contacto con la piel, podrían producirse daños en la salud.

Mantenga siempre las cápsulas fuera del alcance de los niños.

Conectar la dosificación de detergente en cápsulas

- Pulse la tecla sensora *Otras selecciones* .
- Pulse la tecla sensora *CapDosing* .

En el display se muestran los tipos de cápsulas que pueden seleccionarse para el programa.



- Seleccione el tipo de cápsula deseado.

El display cambia al menú básico y muestra la cápsula seleccionada.

Introducir cápsula

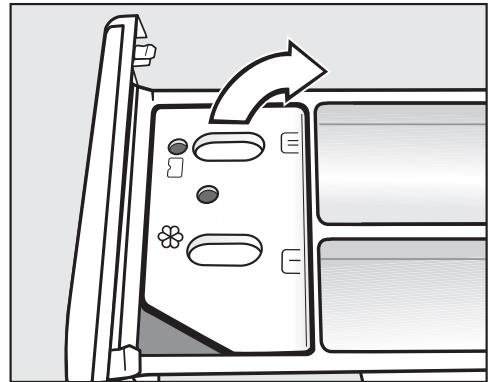
- Abra el cajetín del detergente.



- Abra la tapa del compartimento / .

5. Dosificar el detergente

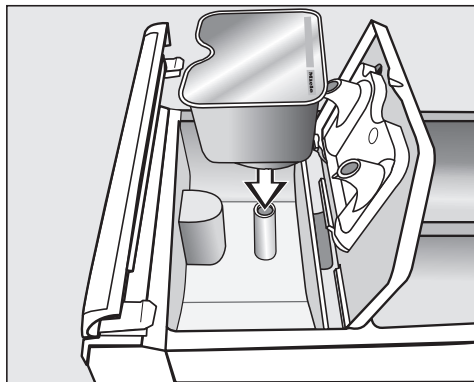

- Presione firmemente la cápsula.

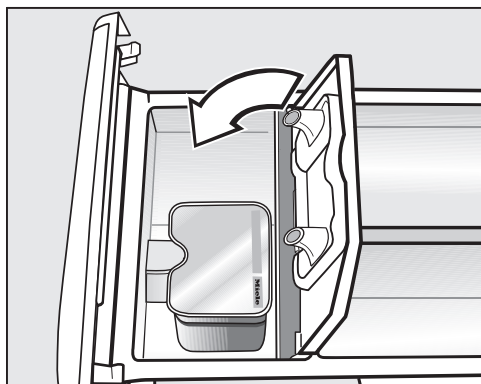

- Cierre la tapa y presiónela firmemente.
- Cierre el cajetín del detergente.

Al colocar una cápsula en el cajetín de detergente, esta se abre. Si la cápsula se retira sin haber sido utilizada, su contenido podría derramarse.

Elimine la cápsula abierta.

El contenido de la cápsula se añadirá al programa de lavado en el momento pertinente.

La entrada de agua en el compartimento ☼ tiene lugar, en la dosificación con cápsulas, a través de la cápsula.

Cuando utilice una cápsula, no añada suavizante adicional al compartimento ☼.

- Retire la cápsula vacía al finalizar el programa.

Por motivos técnicos queda una cantidad residual de agua en la cápsula.

Desconectar o modificar la dosificación en cápsulas

Tan solo es posible desconectar o modificar antes del inicio del programa.

- Pulse la tecla sensora .
- Pulse **CapDosing** y desactive el tipo de cápsula seleccionado.

Dosificación externa

La lavadora viene preequipada para su conexión a sistemas de dosificación de detergente externos. Para la dosificación externa se requiere un juego de cambio que debe ser instalado por el distribuidor Miele o por el Servicio Post-venta.

6. Iniciar un programa - Fin del programa

Aparato recaudador

Si hay disponible un aparato recaudador, tenga en cuenta la solicitud de pago en el display.

No cancele el programa una vez iniciado. Dependiendo de la configuración, es posible perder el importe en el aparato recaudador.

Iniciar un programa

La tecla sensora *Start/Stop* parpadea en cuanto es posible iniciar un programa.

- Pulse la tecla sensora *Start/Stop*.

La puerta se bloquea (símbolo ) y comienza el programa de lavado.

Si se ha seleccionado una Preselección de inicio, esta se muestra en el display.

Una vez transcurrido el tiempo de preselección de inicio o inmediatamente después del inicio, en el display se muestra la duración del programa. En el display también se muestra el desarrollo del programa.

Consejo: Pulsando tecla sensora **i** se pueden visualizar la temperatura ajustada, el número de revoluciones de centrifugado y los extras seleccionados.

Fin del programa

La puerta permanece bloqueada durante la protección antiarrugas. No obstante, la puerta se puede desbloquear en cualquier momento con la tecla *Start/Stop*.

Extraer la ropa

- Tire de la puerta.
- Saque la ropa.

En caso de olvidar alguna prenda en el tambor, en el siguiente lavado podría encogerse o teñir otras prendas. Retire todas las prendas del tambor.

- Compruebe que ningún objeto extraño haya quedado atrapado en la junta de la puerta.

Consejo: Deje la puerta ligeramente abierta para que pueda secarse el tambor.





- Desconecte la lavadora con la tecla .
- En caso de haber utilizado detergente en cápsulas, retire la cápsula del cajetín de detergente.

Consejo: Deje el cajetín de detergente ligeramente abierto para que pueda secarse.

Preselección de inicio

La preselección de inicio le permite seleccionar el tiempo que queda hasta el inicio o el final del programa (ver capítulo «Nivel de usuario», sección «Preselección de inicio»).

Seleccionar Preselección de inicio

- Pulse la tecla sensora *Otras selecciones* .
- Seleccione la opción Fin a las , Inicio a las  o Inicio en .
- Ajuste la hora y los minutos con la ayuda de las teclas sensoras \wedge y \vee y confirme con la tecla *OK*.

La indicación de los minutos salta al siguiente cuarto de hora completo y avanza en pasos de 15 minutos.

Iniciar la Preselección de inicio

- Toque la tecla *Start/Stop*.

La puerta se bloquea y en el display aparece el tiempo que queda hasta el inicio del programa.

Cancelar o modificar la preselección de inicio

- Pulse la tecla sensora *Start/Stop*.

En el display aparece:



- Pulse la tecla sensora Iniciar el programa inmediatamente.

El programa de lavado se inicia inmediatamente.











o

- Pulse la tecla sensora Cancelar el programa.

El inicio de programa se cancela, la tecla *Start/Stop* parpadea.





Relación de programas

Programas estándar



 Ropa blanca/color 20 °C a 90 °C máx. 7,0 kg		
Artículo	Tejidos de algodón, lino o tejidos mixtos	
Consejo	<ul style="list-style-type: none"> - Elija la temperatura en función de las indicaciones de la etiqueta de cuidado, del detergente, el tipo de suciedad o de las necesidades de limpieza. - 20 °C programa para ropa de algodón poco sucia. 	
1.600 r.p.m.	Extras: Prelavado 	Aclarados: 1–5*
 Algodón  máx. 7,0 kg		
Artículo	Ropa de algodón con suciedad normal	
Consejo	<ul style="list-style-type: none"> - Estos ajustes son los más eficientes en relación con el consumo de energía y agua para el lavado de ropa de algodón. - A  la temperatura de lavado alcanzada es inferior a 60 °C. 	
1.600 r.p.m.	Extras: Prelavado 	Aclarados: 2
Programas de prueba según EN 60456 y etiquetado de energía conforme al reglamento 1061/2010.		
 Exprés 30 °C máximo 3,5 kg		
Artículo	Tejidos de algodón que apenas hayan sido usados o con muy poca suciedad	
1400 r. p. m.	Extras: Aclarado plus 	Aclarados: 1
 Sintéticos/Mezcla de algodón de 30 °C a 40 °C máximo 3,5 kg		
Artículo	Para tejidos de fibras sintéticas, tejidos mixtos o algodón aprestado de fácil cuidado	
Consejo	- En caso de tejidos que se arruguen con facilidad, reduzca el número de revoluciones del centrifugado final.	
1200 r. p. m.	Extras: Prelavado  , Alisar extra 	Aclarados: 2-4*

* El número de aclarados se puede modificar en el nivel de usuario.



Relación de programas

 Delicado		30 °C	máximo 2,5 kg
Artículo	Para tejidos delicados de fibras sintéticas, tejidos mixtos, viscosa		
Consejo	- En caso de tejidos que se arruguen con facilidad, desactive el centrifugado final.		
600 r. p. m.	Extras: Prelavado  , Alisar extra 	Aclarados: 2	
ECO 40–60		máximo 7,0 kg	
Artículo	Ropa de algodón con suciedad normal		
Consejo	- En un ciclo de lavado se puede lavar una cantidad de ropa mixta de algodón a temperaturas de 40° y 60 °C. - El programa es el más eficiente en términos de consumo energético y de agua para el lavado de ropa de algodón.		
1600 r.p.m.			Aclarados: 2
 Desagüe/Centrifugado		máximo 7,0 kg	
Consejo	- Tenga en cuenta el número de revoluciones ajustado. - Seleccione el extra <i>Aclarado plus</i> para un ciclo de aclarado previo. - Solo desagüe: ajuste el número de revoluciones a 0 r. p. m.		
1600 r. p. m.	Extras: Aclarado plus 		



Programas especiales

Ropa de rizo		de 40 °C a 60 °C	máx. 7,0 kg
Artículo	Toallas de mano y albornoces de rizo		
Consejo	- Utilizar detergente para ropa de color para las prendas de colores oscuros.		
1400 r. p. m.	Extras: Prelavado 	Aclarados: 2	
Camisas		de 20 °C a 60 °C	máximo 2,5 kg
Artículo	Camisas y blusas		
Consejo	- En función de la suciedad, trate previamente los cuellos y puños. - Lave las camisas y blusas de seda en el programa <i>Seda</i> . - Reduzca la carga máxima a la mitad si selecciona la opción de <i>Alisar extra</i> .		
800 r. p. m.	Extras: Alisar extra 	Aclarados: 2	

Relación de programas

Ropa oscura		de 30 °C a 60 °C	máximo 3,5 kg
Artículo	Ropa oscura de algodón o tejidos mixtos		
Consejo	- Lavar dados la vuelta.		
1000 r. p. m.		Aclarados: 3	
Vaqueros		de 30 °C a 60 °C	máximo 3,5 kg
Artículo	Camisas, blusas, pantalones, chaquetas de tela vaquera		
Consejo	<ul style="list-style-type: none"> - Lave las prendas vaqueras del revés. - A menudo, las prendas vaqueras destiñen ligeramente al lavarse por primera vez, por ello lave las prendas claras y oscuras por separado. 		
1000 r. p. m.		Aclarados: 3	
Lana		frío hasta 30 °C	máx. 2,5 kg
Artículo	Prendas de lana lavable y mezclas de lana		
Consejo	- Utilizar detergente para lana.		
1200 r. p. m.		Aclarados: 2	
Seda		frío hasta 30 °C	máximo 2,5 kg
Artículo	Seda y tejidos aptos para el lavado a mano que no contengan lana		
Consejo	<ul style="list-style-type: none"> - Tenga en cuenta la etiqueta de cuidado. - Lave las medias y los sujetadores en una bolsa especial para lavadora. 		
600 r. p. m.	Extras: Aclarado plus 	Aclarados: 2	
Algodón PRO		60 °C	máximo 7,0 kg
Artículo	Prendas de tejidos mixtos (50 % algodón y 50 % poliéster)		
Consejo	- Programa de lavado especialmente eficiente desde el punto de vista energético para textiles comerciales de algodón o mezclas de algodón/sintético con suciedad normal, p. ej., ropa de trabajo.		
1400 r. p. m.	Extras: Prelavado 	Aclarados: 2	
Aclarado extra		máximo 7,0 kg	
Artículo	Prendas que solo se deben aclarar y centrifugar		
Consejo	- En caso de tejidos que se arruguen con facilidad, tener en cuenta el número de revoluciones del centrifugado.		
1400 r. p. m.	Extras: Aclarado plus 	Aclarados: 2	

Relación de programas

Almidonado		frío hasta 40 °C	máximo 3,5 kg
Artículo	Manteles, servilletas, ropa de trabajo para almidonar		
Consejo	<ul style="list-style-type: none"> - Las prendas deben estar recién lavadas, pero sin suavizante. - En caso de tejidos que se arruguen con facilidad, tener en cuenta el número de revoluciones del centrifugado. 		
1400 r. p. m.		Aclarados: 1	
Limpieza de la máquina		70 °C	Sin carga
	Limpieza del recipiente de la cuba y del sistema de desagüe. <ul style="list-style-type: none"> - Introduzca detergente universal en el compartimento . - Si utiliza a menudo programas de desinfección, utilice regularmente el programa <i>Limpiar máquina</i>. 		
Higiene máquina		Sin carga	
	Limpieza de la cuba y del sistema de desagüe. <ul style="list-style-type: none"> - Si se ha utilizado un programa con menos de 60 °C, en el display aparece la solicitud de iniciar el programa Higiene máquina. Para ello, deberá estar conectado el ajuste Higiene (véase el ajuste «Nivel de usuario»). - Introduzca detergente universal en el compartimento . 		



Paquetes de programas

Puede seleccionar distintos paquetes de programas. Los programas seleccionados de los paquetes de programas se muestran en la lista de *Programas especiales*.



Sport (Deporte)

Ropa de deporte		de 30 °C a 60 °C	máximo 3,0 kg
Artículo	Prendas de deporte como camisetas y pantalones de fibra sintética o tejidos mixtos		
Consejo	<ul style="list-style-type: none"> - No utilice suavizante. - Observe las indicaciones del fabricante referentes al cuidado de las prendas. 		
1000 r. p. m.	Extras: Prelavado 		Aclarados: 2



Relación de programas

Deporte Microfibra		de 30 °C a 60 °C	máximo 3,0 kg
Artículo	Prendas de deporte como camisetas, pantalones y ropa interior funcional de microfibra		
Consejo	<ul style="list-style-type: none"> - No utilice suavizante. - Observe las indicaciones del fabricante referentes al cuidado de las prendas. 		
800 r. p. m.	Extras: Aclarado plus 	Aclarados: 2	
Zapatillas de deporte		de 30 °C a 60 °C	máximo 2 pares
Artículo	Zapatillas de deporte (que no sean de piel), espinilleras y protecciones		
Consejo	<ul style="list-style-type: none"> - No utilice suavizante. - Retire con un cepillo los restos grandes de suciedad. - Observe las indicaciones del fabricante referentes al cuidado de las prendas. - Utilizar el cesto de secado para secar en la secadora. - Cierre los velcros. 		
400 r. p. m.	Extras: Prelavado  , Preaclarado 	Aclarados: 3	

Outdoor



Plumas		de 30 °C a 60 °C	máximo 1 artículo
Artículo	Chaquetas outdoor, sacos de dormir, cojines y otras prendas con relleno de plumón		
Consejo	<ul style="list-style-type: none"> - No utilice suavizante. - Elimine el aire antes de lavarlos. Para ello meta la ropa a presión en una bolsa de lavado muy estrecha o ate la ropa con una cinta lavable. - Observe las indicaciones del fabricante referentes al cuidado de las prendas. - Para retirar el aire, la ropa se centrifuga después de haber sido humedecida. 		
1400 r. p. m.	Extras: Preaclarado  , Aclarado plus 	Aclarados: 2	

Relación de programas

Outdoor		frío hasta 40 °C	máximo 3,0 kg
Artículo	Prendas funcionales como chaquetas y pantalones outdoor con membranas tipo Gore-Tex®, SYMPATEX®, WINDSTOPPER® etc.		
Consejo	<ul style="list-style-type: none"> - Cierre los velcros y las cremalleras. - No utilice suavizante. - Para conservar el efecto impermeabilizante de los tejidos, puede ser necesaria una reimpermeabilización. Para ello, seleccione el programa <i>Impermeabilizar</i>. - Lavar los artículos con relleno de plumón en el programa <i>Plumas</i>. 		
1000 r. p. m.	Extras: Preaclarado  , Aclarado plus 	Aclarados: 2	
Impermeabilizar		de 30 °C a 40 °C	máximo 3,0 kg
Artículo	Para renovar el efecto impermeabilizante de las prendas que repelen el agua, como la ropa de lluvia, de esquí y otros tejidos.		
Consejo	<ul style="list-style-type: none"> - Introducir impermeabilizante en el compartimento . - Las prendas deben estar recién lavadas y centrifugadas o secas. - Para conseguir un efecto óptimo, someter los artículos a un post-tratamiento térmico mediante secado en la secadora o mediante planchado. 		
800 r. p. m.		Aclarados: 1	





Relación de programas

Peluquerías/Estética

Toallas		40 °C	máximo 5,5 kg
Artículo	Ropa de rizo de algodón poco sucia		
Consejo	- Utilizar detergente para ropa de color para las prendas de colores oscuros.		
1400 r. p. m.		Aclarados: 2	
Toallas plus		de 40 °C a 80 °C	máximo 5,5 kg
Artículo	Ropa de rizo de algodón muy sucia		
Consejo	- Utilizar detergente para ropa de color para las prendas de colores oscuros.		
1400 r. p. m.	Extras: Prelavado 	Aclarados: 2	
Capas		frío hasta 30 °C	máximo 2,0 kg
Artículo	Capas de peluquería de fibras sintéticas ligeramente sucias		
Consejo	- Para conseguir un óptimo resultado de aclarado, seleccione el extra <i>Aclarado plus</i>		
600 r. p. m.	Extras: Aclarado plus 	Aclarados: 2	





Relación de programas

Hotel

Ropa de cama		de 40 °C a 90 °C	máximo 7,0 kg
Artículo	Ropa de cama de algodón o tejidos mixtos		
Consejo	<ul style="list-style-type: none"> - Tras iniciar el programa siempre se realiza un remojo. - Utilizar detergente para ropa de color para las prendas de colores. 		
1200 r. p. m.	Extras: Prelavado  , Alisar extra 	Aclarados: 2	
Mantelerías		de 40 °C a 75 °C	máximo 3,5 kg
Artículo	Manteles y servilletas de algodón, lino o tejidos mixtos		
Consejo	<ul style="list-style-type: none"> - Seleccione el prelavado para suciedad persistente. Introduzca un detergente para prelavado con enzimas. - Tras iniciar el programa siempre se realiza un remojo. 		
1200 r. p. m.	Extras: Prelavado  , Alisar extra 	Aclarados: 2	
Ropa de cocina		de 60 °C a 85 °C	máximo 7,0 kg
Artículo	Paños de cocina de algodón o lino, p. ej., chaquetas y pantalones de cocina, trapos de cocina, paños de cocina		
Consejo	<ul style="list-style-type: none"> - Seleccione el prelavado para suciedad persistente. Introduzca un detergente para prelavado con enzimas. - Con el prelavado se eliminan las grandes manchas. 		
1400 r. p. m.	Extras: Prelavado 	Aclarados: 3	

Relación de programas





Textiles domésticos

Cortinas delicado		frío hasta 40 °C	máximo 3,5 kg
Artículo	Cortinas que según las indicaciones del fabricante sean aptas para el lavado a máquina		
Consejo	- En caso de cortinas que se arrugan con facilidad, desactive el centrifugado.		
600 r. p. m.	Extras: Prelavado  , Aclarado plus 	Aclarados: 2	
Ropa de cama plumas		de 40 °C a 75 °C	1 edredón o 1-2 cojines*
Artículo	Cojines y edredones con relleno de plumón		
Consejo	<ul style="list-style-type: none"> - Elimine el aire antes de lavarlos. Para ello meta la ropa a presión en una bolsa de lavado muy estrecha o ate la ropa con una cinta lavable. - Tenga en cuenta la etiqueta de cuidado. - Para retirar el aire, la ropa se centrifuga después de haber sido humedecida. 		
1400 r. p. m.	Extras: Aclarado plus 	Aclarados: 2	
Ropa de cama sintética		de 40 °C a 75 °C	máximo 7,0 kg o 1 edredón o 1-2 cojines*
Artículo	Ropa de cama de microfibra, cojines y edredones con relleno sintético		
Consejo	<ul style="list-style-type: none"> - Tenga en cuenta la etiqueta de cuidado. - Utilice detergente líquido. 		
800 r. p. m.	Extras: Prelavado  , Aclarado plus 	Aclarados: 2	



* 1 almohada (80 x 80 cm) o 2 almohadas (40 x 80 cm)

Relación de programas







Ropa de trabajo

Aceite/grasa especial de 60 °C a 90 °C máximo 7,0 kg		
Artículo	Batas y chaquetas de trabajo, gorras, paños de limpieza de algodón o tejidos mixtos	
Consejo	<ul style="list-style-type: none"> - Active el prelavado para la ropa muy sucia. - Utilice detergente líquido. 	
1400 r. p. m.	Extras: Prelavado 	Aclarados: 3
Polvo/harina especial de 40 °C a 90 °C máximo 7,0 kg		
Artículo	Ropa de trabajo, toallas y trapos de limpieza de algodón o tejidos mixtos sucios con polvo o harina	
Consejo	<ul style="list-style-type: none"> - Con el prelavado automático se eliminan las grandes manchas. Seleccione un segundo prelavado para suciedad muy fuerte. - Seleccione el prelavado para suciedad persistente. 	
1400 r. p. m.	Extras: Prelavado  , Preaclarado 	Aclarados: 3
Lavado intensivo de 40 °C a 90 °C máximo 7,0 kg		
Artículo	Ropa de trabajo de algodón, lino o tejidos mixtos muy sucia	
Consejo	<ul style="list-style-type: none"> - Gracias al aumento del nivel del agua se consigue un óptimo resultado de lavado y aclarado. 	
1400 r. p. m.	Extras: Prelavado 	Aclarados: 2

Desinfección I

Desinfección 85 °C/15 min máximo 7,0 kg		
Artículo	Tejidos de algodón o tejidos mixtos	
Consejo	<ul style="list-style-type: none"> - Desinfección térmica con un tiempo de mantenimiento de 15 minutos a 85 °C. - Con el nivel del programador se puede activar un aclarado de desinfección adicional. - Sin entrada de agua a través del compartimento del suavizante 	
1.400 r.p.m.	Extras: Prelavado  , Aclarado plus 	Aclarados: 2

Relación de programas

 Desinfección			60 °C/20 min	máximo 7,0 kg
Artículo	Ropa de trabajo o prendas para desinfección, clasificadas por color, aptas para la desinfección.			
Consejo	<ul style="list-style-type: none"> - Desinfección termoquímica a 60 °C con un tiempo de parada de 20 minutos. - Con el nivel de usuario se puede activar un aclarado desinfectante adicional. - Sin entrada de agua a través del compartimento del suavizante. 			
1400 r. p. m.	Extras: Prelavado  , Aclarado plus 		Aclarados: 2	
 Desinfección			40 °C/20 min	máximo 7,0 kg
Artículo	Ropa de trabajo o prendas para desinfección, clasificadas por color, aptas para la desinfección.			
Consejo	<ul style="list-style-type: none"> - Desinfección termoquímica a 40 °C con un tiempo de parada de 20 minutos. - Sin entrada de agua a través del compartimento del suavizante. - En este programa también se pueden lavar tejidos más delicados gracias al proceso de lavado especialmente suave. 			
1400 r. p. m.	Extras: Prelavado  , Aclarado plus 		Aclarados: 2	

Extras

Puede complementar los programas con ayuda de los extras.



No todos los extras pueden seleccionarse para cada programa de lavado. Si no se muestra un extra, no está permitido para el programa de lavado.

Seleccionar extras

En algunos programas se muestra un extra directamente en el menú básico.

- Pulse la tecla sensora de los extras para activar el extra deseado

Em algunos programas se pueden seleccionar los extras en el submenú *Extras*.

- Pulse la tecla sensora *Extras*  .
- Seleccione uno o dos de los extras mostrados.

Prelavado





Para prendas muy sucias, se puede añadir el prelavado. Los restos de suciedad grande se aflojan y se eliminan antes del lavado principal.

Prelavado

La ropa se aclara antes del lavado principal para eliminar cantidades mayores de suciedad, como el polvo y la arena.

Alisar extra

Para reducir la formación de arrugas, las prendas se alisan al finalizar el programa. Para conseguir un resultado óptimo, reduzca la cantidad de carga máxima al 50 %. El resultado es mejor cuando la carga es más pequeña.

Las prendas deben ser aptas para el secado a máquina   y para la plancha  .

Aclarado plus

Se puede activar un aclarado adicional para conseguir un resultado óptimo de lavado.

Particularidades en el desarrollo del programa

Centrifugado

Número de revoluciones del centrifugado final

Al seleccionar un programa, en el display se indica siempre el número máximo de revoluciones del centrifugado para el programa de lavado.

Es posible reducir el número de revoluciones del centrifugado final.

En cualquier caso no podrá seleccionarse un valor superior al que está indicado en la relación de programas como valor máximo de revoluciones del centrifugado final.

Centrifugado intermedio

La ropa se centrifuga después del lavado principal y entre los ciclos de aclarado. Al reducir el número de revoluciones del centrifugado final, cuando sea necesario también se reduce el número de revoluciones del centrifugado intermedio.

Desactivar el centrifugado intermedio y el centrifugado final

- Seleccione el ajuste de programa *Revoluciones 0*.

El agua se evacua tras el último aclarado y se conecta la protección antiarrugas.

Protección antiarrugas

El tambor se mueve hasta 30 minutos después de finalizar el programa con el fin de evitar la formación de arrugas. Se puede abrir la lavadora en cualquier momento.

Algunos programas no tienen protección antiarrugas después de finalizar el programa.
--

Modificar el desarrollo de un programa

Durante el funcionamiento con aparato recaudador no es posible realizar modificaciones o cancelar el programa.

En caso de desconectar la lavadora durante el programa en curso, la función Standby no desconecta por completo la lavadora después de 15 minutos. Es posible que haya agua en el tambor, ese es el motivo por el que continúan activas las funciones de seguridad.

Modificar programa

No es posible modificar un programa una vez iniciado.

Para seleccionar otro programa, antes deberá cancelar el programa iniciado.

Si se cambia el selector de programa, aparece No es posible seleccionar un programa en el display. El mensaje desaparece cuando el selector de programas vuelve al programa original.

Cancelar programa

Puede cancelar en todo momento un programa de lavado una vez se haya iniciado.

Los programas de desinfección solo se pueden cancelar con un código PIN.

- Toque la tecla *Start/Stop*.
- Seleccione Cancelar el programa.

La lavadora desagua el agua de lavado. El programa se cancela. El bloqueo de puerta se habilita.

- Tire de la puerta.
- Saque la ropa.

Si desea seleccionar otro programa:

- Cierre la puerta.
- Seleccione el programa deseado.
- Si fuera necesario, llene el compartimento del cajetín correspondiente al detergente con detergente.
- Toque la tecla *Start/Stop*.

El programa nuevo se inicia.

Conectar la lavadora después de una interrupción de red

Si la lavadora se apaga mediante la tecla ① durante el lavado, el programa se interrumpe.

- Conecte de nuevo la lavadora con la tecla ①.
- Tenga en cuenta el mensaje del display.
- Toque la tecla *Start/Stop*.

Si se produce una interrupción de red debido a un fallo de red, el programa se interrumpe.

- Una vez que se ha restablecido la energía, confirme el mensaje que aparece en el display con *OK*.
- Toque la tecla *Start/Stop*.

El programa continúa.

Añadir ropa posteriormente o extraer ropa antes de tiempo

Durante los primeros minutos después de iniciar un programa todavía es posible introducir o retirar prendas.

- Toque la tecla *Start/Stop*.

En el display aparece:



- Pulse la tecla sensora Añadir prendas.

El programa de lavado se detiene y la puerta se desbloquea.

- Tire de la puerta.
- Añada o retire algunas prendas.
- Cierre la puerta.
- Toque la tecla *Start/Stop*.

El programa continúa.

Una vez iniciado el programa, la lavadora no puede reconocer la modificación de la carga.

Tras añadir o retirar prendas, se contará siempre con la carga máxima.

No es posible abrir la puerta si:

- la temperatura del agua de lavado es superior a 55 °C.

En caso de que en la cuba haya una temperatura por encima de 55 °C, el bloqueo de la puerta continuará activo. Solo se desactivará cuando la temperatura descienda por debajo de 55 °C.

Detergente

El detergente adecuado

Puede utilizar cualquier detergente que sea apto para lavadoras. Las indicaciones de uso y de dosificación se encuentran en el envase del detergente.

Recomendaciones de detergente conforme al reglamento (UE) n.º de 1015/2010

Las recomendaciones se aplican a los rangos de temperatura que se indican en el capítulo «Relación de programas».

	Detergente Universal	Color	Delicado y lana	Especial
Ropa blanca/color	✓	✓	–	–
Algodón 	✓	✓	–	–
Express	–	✓ ¹	–	–
Sintéticos/Mezcla de algodón	–	✓	–	–
Delicado	–	–	✓	–
ECO 40–60	✓	✓	–	–
Toallas	✓	✓ ¹	–	–
Camisas	✓	✓	–	–
Ropa oscura	–	✓ ¹	–	–
Vaqueros	–	✓ ¹	–	–
Lana 	–	–	✓	✓
Seda 	–	–	–	✓

✓ Recomendable

– No recomendable

¹ Detergente líquido

⚠ Riesgo de descarga eléctrica debido a la tensión de red. Solo deben realizarse trabajos de limpieza y mantenimiento en aparatos sin corriente. Desconecte la lavadora de la red eléctrica.

Limpiar la carcasa y el panel

⚠ Daños producidos por un producto para la limpieza. Los productos abrasivos, productos que contengan disolventes, productos para la limpieza de cristales o multiusos pueden dañar las superficies de material sintético y otras piezas. No utilice ninguno de estos productos para la limpieza.

⚠ Daños producidos por filtraciones de agua. Debido a la presión de un chorro de agua podría entrar agua en la lavadora y dañar las piezas. En ningún caso rocíe la lavadora con un chorro de agua.

- Limpie la carcasa y el panel con un producto de limpieza suave o con agua jabonosa y seque ambos con un paño suave.
- Limpie el tambor y las demás partes de acero inoxidable del aparato con un producto adecuado para acero inoxidable.

Limpiar el cajetín del detergente

Lavar a temperaturas bajas y utilizar detergentes líquidos favorece la formación de gérmenes en el cajetín del detergente.

- Por motivos de higiene, limpie el cajetín del detergente completo en profundidad y regularmente.

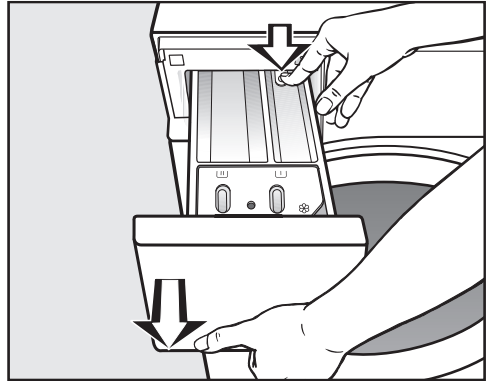

- Tire del cajetín del detergente hasta el tope, presione el botón de desbloqueo y extráigalo.
- Limpie el cajetín del detergente con agua caliente.

Limpieza y mantenimiento

Limpiar el tubo de aspiración y el canal

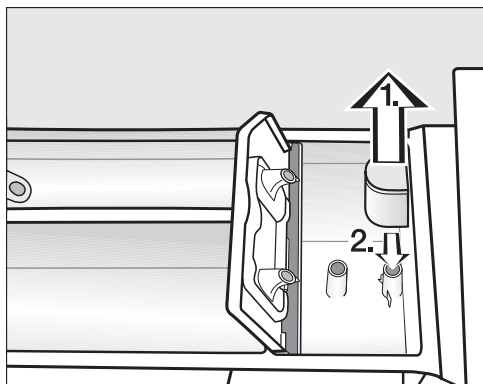

- Extraiga el tubo de aspiración del compartimento ☒.
Limpie el tubo de aspiración bajo el grifo de agua caliente. Limpie también el tubo por el que se aspira el suavizante.
- Vuelva a colocar el tubo de aspiración.

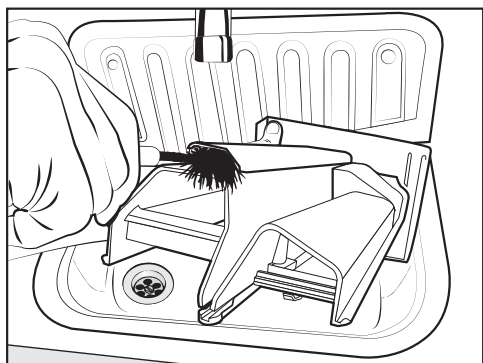

- Limpie con agua tibia y un cepillo el canal de suavizante.

Limpiar el alojamiento del cajetín del detergente

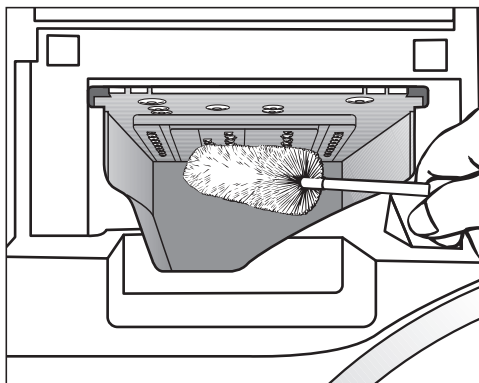

- Elimine los restos de detergente y las deposiciones de cal de las toberas del cajetín del detergente con ayuda de un cepillo limpiabotellas.
- Coloque de nuevo el cajetín de detergente.

Consejo: Deje el cajetín de detergente ligeramente abierto para que pueda secarse.

Limpiar el tambor, la cuba y el sistema de desagüe

Utilizando regularmente programas de lavado con temperaturas a partir de 60 °C y detergentes de gran potencia, se evitan posibles gérmenes en la lavadora.

Usar a menudo el programa *Limpieza de la máquina*, especialmente cuando se usan regularmente programas de lavado con temperaturas bajas.

Para conseguir un resultado óptimo, utilizar un limpiamáquinas. Alternativamente se puede utilizar un detergente universal.

- Iniciar el programa *Limpieza de la máquina*.
- Dosificar el limpiamáquinas o el detergente universal directamente en el tambor.
- **No** introducir prendas. La limpieza se realiza con el tambor vacío.
- Al finalizar el programa, comprobar el interior del tambor y eliminar la suciedad gruesa restante.

En caso de utilizar a menudo programas de desinfección, llevar a cabo con regularidad el programa *Limpieza de la máquina*.

Limpiar la junta anular

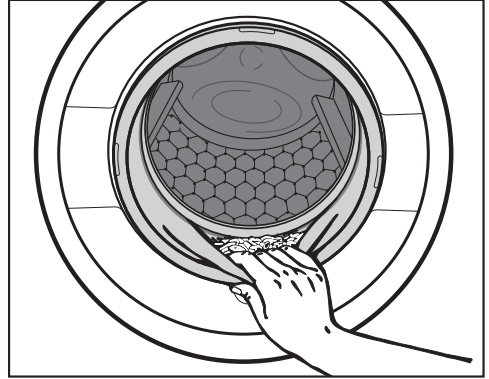

- Comprobar que no se hayan depositado cuerpos extraños en el pliegue de la junta anular.
- Limpiar la junta anular y el pliegue interior con un paño húmedo.

Consejo: Dejar la puerta ligeramente abierta para que pueda secarse el tambor.

Limpeza y mantenimiento

Limpiar los filtros de entrada de agua

La lavadora está equipada con filtros para proteger las válvulas de entrada de agua. Compruebe estos filtros aprox. cada 6 meses. En caso de interrupciones frecuentes en la red de agua, este intervalo de control puede ser más corto.

Limpiar los filtros en las mangueras de entrada de agua

- Cierre el grifo del agua.
- Desenrosque la manguera de entrada del grifo del agua.

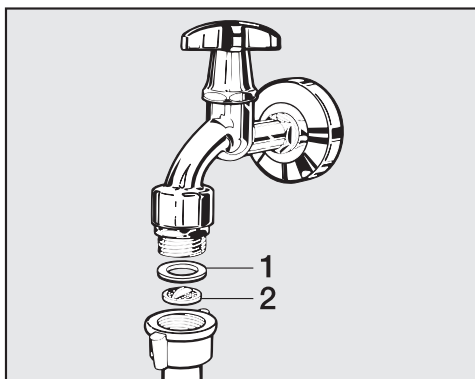

- Extraiga la junta de goma **1** de la guía.
- Sujete el alma del filtro de plástico **2** con ayuda de unos alicates universales o de puntas planas y extraiga el filtro.
- Limpie el filtro de plástico.
- El montaje se realiza en el orden inverso.

Compruebe que no sale agua de la unión roscada.

Apriete bien la unión roscada.

Limpiar los filtros en la boca de entrada de las válvulas de entrada de agua

- Desatornille cuidadosamente las tuercas de plástico acanaladas de la boca de entrada de agua con ayuda de unas tenazas.

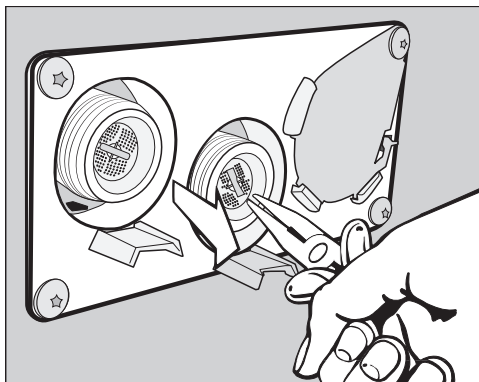

- Extraiga el filtro con ayuda de unos alicates universales o de puntas planas, y límpielo. El montaje se realiza en el orden inverso.

Coloque de nuevo los filtros contra suciedad después de la limpieza.

La mayor parte de las anomalías que se producen en el día a día las podrá solucionar usted mismo. En muchos casos se puede ahorrar tiempo y dinero, ya que evitará la intervención del Servicio Post-venta.





Las siguientes tablas le ayudarán a encontrar las causas de un fallo o error, y corregirlo.

No es posible iniciar un programa de lavado

Problema	Causa y solución
El display permanece oscuro y la tecla <i>Start/Stop</i> no se ilumina ni parpadea.	<p>La lavadora no tiene corriente.</p> <ul style="list-style-type: none"> ■ Compruebe si la lavadora está conectada. ■ Compruebe si la lavadora está conectada a la red eléctrica. ■ Compruebe que el diferencial de la instalación del edificio está en buen estado. <p>Por motivos de ahorro energético, la máquina se ha desconectado automáticamente.</p> <ul style="list-style-type: none"> ■ Conecte de nuevo la lavadora con la tecla ①.
El display indica:  No es posible desbloquear la puerta. Llamar al Servicio técnico	<p>La puerta no está correctamente cerrada. El bloqueo de la puerta no se puede encajar.</p> <ul style="list-style-type: none"> ■ Cierre la puerta de nuevo. ■ Reinicie el programa. <p>Si el mensaje de anomalía aparece de nuevo, póngase en contacto con el Servicio Post-venta.</p>
Al seleccionar el programa <i>Centrifugado</i>, este no se inicia.	<p>No se ha realizado la primera puesta en funcionamiento.</p> <ul style="list-style-type: none"> ■ Realice la <i>primera puesta en funcionamiento</i> tal y como se describe en el capítulo correspondiente.
El display está oscuro y la tecla <i>Start/Stop</i> parpadea lentamente.	<p>El display se desconecta automáticamente para ahorrar energía.</p> <ul style="list-style-type: none"> ■ Toque una tecla. El display se conecta de nuevo.

¿Qué hacer si...?

Interrupción de un programa y mensaje de anomalía

Problema	Causa y solución
 Anomalía en el desagüe. Limpie el filtro de desagüe y la bomba. Compruebe la manguera de desagüe	<p>El desagüe está bloqueado o no funciona correctamente.</p> <p>La manguera de desagüe está demasiado alta.</p> <ul style="list-style-type: none">■ Limpie el filtro y la bomba de desagüe.■ La altura máxima de evacuación es de 1 m.
 Anomalía entrada de agua. Abra la toma de agua.	<p>La entrada de agua está bloqueada o no funciona correctamente.</p> <ul style="list-style-type: none">■ Compruebe si la llave del agua está suficientemente abierta.■ Compruebe si la manguera de entrada de agua está doblada.
	<p>La presión del agua es insuficiente.</p> <ul style="list-style-type: none">■ Conecte el ajuste Presión del agua + baja (véase el capítulo «Nivel de usuario», apartado «Presión de agua baja»).
	<p>Los filtros de la entrada de agua están obstruidos.</p> <ul style="list-style-type: none">■ Limpie los filtros (véase el capítulo «Limpieza y mantenimiento», apartado «Limpiar los filtros de entrada de agua»).
 Reacción Waterproof	<p>El sistema de protección contra fugas de agua se ha activado.</p> <ul style="list-style-type: none">■ Cierre la toma de agua.■ Póngase en contacto con el Servicio Post-venta.
 No se ha alcanzado la temperatura de desinfección	<p>No se ha alcanzado la temperatura necesaria durante el programa de desinfección.</p> <ul style="list-style-type: none">■ La lavadora no realizó la desinfección de forma adecuada.■ Reinicie el programa.
 Anomalía F. En caso de haber reiniciado el aparato sin éxito, llame al Servicio técnico	<p>Se ha producido una anomalía.</p> <ul style="list-style-type: none">■ Desconecte la lavadora de la red eléctrica.■ Espere al menos 2 minutos antes de volver a conectarla a la red.■ Vuelva a conectar la lavadora.■ Reinicie el programa. <p>Si el mensaje de anomalía aparece de nuevo, póngase en contacto con el Servicio Post-venta.</p>

En el display hay un mensaje de anomalía¹

Problema	Causa y solución
i Recipiente dosificador vacío	Uno de los recipientes de detergente para la dosificación externa está vacío. ■ Rellene los recipientes de detergente.
i Recipiente de dosificación 1 vacío	El recipiente de detergente 1 para la dosificación externa está casi vacío. El mensaje puede afectar del recipiente 1 al 6. ■ Rellene el recipiente de detergente. ■ Restablezca el contador de alerta precoz del recipiente (ver capítulo «Nivel de usuario», sección «Contador de alerta precoz»).
i Comprobar la entrada de agua caliente	La entrada de agua caliente está bloqueada o no funciona correctamente. ■ Compruebe si la toma de agua caliente está suficientemente abierta. ■ Compruebe si la manguera de entrada de agua está doblada.
i Nivelar máquina. El centrifugado no se realiza de forma óptima.	Durante el centrifugado final no se alcanzó el número de revoluciones ajustado debido a un desequilibrio excesivo. ■ Compruebe si la lavadora está nivelada correctamente. ■ Centrifugue la ropa de nuevo.
i La máquina tiene fugas	La lavadora o la válvula de desagüe no es estanca. ■ Cierre la toma de agua. ■ Póngase en contacto con el Servicio Post-venta.
i Ya no es posible conectar en red la máquina. Contactar con Servicio Post-venta.	Miele@home no está disponible. ■ Desconectar la lavadora. ■ Volver a conectar la lavadora. ■ Llamar al Servicio técnico si vuelve a aparecer el mensaje. Se puede seguir utilizando la lavadora. ■ Pulsar la tecla sensora OK.

¹ Los consejos aparecen al finalizar un programa y al conectar la lavadora y deben ser confirmados con la tecla OK.

¿Qué hacer si...?

Resultado de lavado insatisfactorio

Problema	Causa y solución
La ropa no queda limpia con detergente líquido.	<p>Los detergentes líquidos no contienen blanqueadores. Las manchas de fruta, café o té no se eliminan.</p> <ul style="list-style-type: none">■ Utilice detergente en polvo con blanqueadores.■ Introduzca quitamanchas en polvo en el compartimento (II) y el detergente líquido en la bola de dosificación.■ No agregue nunca a la vez quitamanchas en polvo y detergente líquido en el cajetín.
En la ropa oscura lavada se encuentran residuos blancos que parecen de detergente.	<p>El detergente contiene sustancias insolubles en agua (zeolitas) para la descalcificación del agua. Estas sustancias se han depositado en la ropa.</p> <ul style="list-style-type: none">■ Después del secado, intente limpiar dichos residuos con un cepillo.■ En el futuro, lave los tejidos oscuros con detergente sin zeolitas. Generalmente, los detergentes líquidos no contienen zeolitas.
Los tejidos con suciedad de alto contenido en grasa no quedan bien limpios.	<ul style="list-style-type: none">■ Seleccione un programa con prelavado. Realice el prelavado con detergente líquido.■ En el lavado principal siga utilizando detergente en polvo convencional.
	<p>Para la ropa de trabajo muy sucia se recomiendan detergentes de gravedad especiales para el lavado principal. Infórmese en un comercio de productos de lavado y limpieza.</p>
En la ropa lavada hay restos grises elásticos (manchitas de grasa).	<p>La dosificación del detergente era demasiado baja. La ropa estaba muy sucia de grasa (aceites, pomadas).</p> <ul style="list-style-type: none">■ Para ropa con este tipo de suciedad, añada más detergente o emplee detergente líquido.■ Antes de realizar el siguiente lavado, inicie un programa de lavado a 60 °C con detergente líquido sin ropa.



Problemas generales con la lavadora

Problema	Causa y solución
La lavadora se mueve durante el centrifugado.	Las patas de la máquina no están niveladas a la misma altura y no han sido aseguradas. <ul style="list-style-type: none"> ■ Nivele la máquina de forma estable y asegure las patas con contratueras.
Se perciben ruidos extraños durante la fase de desagüe.	¡No se trata de ninguna anomalía! Los ruidos al principio y al final del proceso de desagüe son absolutamente normales.
Después del lavado, aún queda una gran cantidad de restos de detergente en el cajetín.	La presión del agua no es suficiente. <ul style="list-style-type: none"> ■ Limpie los filtros de entrada de agua. <p>Los detergentes en polvo usados junto con productos descalcificadores tienden a apelmazarse.</p> <ul style="list-style-type: none"> ■ Limpie el cajetín del detergente y, en el futuro, introduzca primero el detergente y, a continuación, el producto descalcificador.
El suavizante no se dosifica completamente o queda demasiada agua en el compartimento .	El paso de suavizante no está colocado correctamente o está obstruido. <ul style="list-style-type: none"> ■ Limpie el paso de suavizante, véase el apartado «Limpiar el cajetín del detergente» en el capítulo «Limpieza y mantenimiento».
En el display aparece otro idioma.	Se ha modificado el ajuste de idioma. <ul style="list-style-type: none"> ■ Desconecte y vuelva a conectar la lavadora. <p>En el display aparece el idioma de usuario ajustado.</p> <p>El idioma de usuario ha sido modificado. <ul style="list-style-type: none"> ■ Ajuste su idioma habitual (véase el capítulo «Nivel de usuario», apartado «Idioma»). </p>
La lavadora no ha centrifugado la ropa de la forma habitual. La ropa sigue mojada.	En el centrifugado final se ha medido un gran desequilibrio y el número de revoluciones se ha reducido automáticamente. <ul style="list-style-type: none"> ■ Introduzca siempre prendas grandes y pequeñas en el tambor, para conseguir una distribución mejor.
Al final del programa, todavía hay humedad en la cápsula.	El tubito del cajetín del detergente, que se introduce en la cápsula, está obstruido. <ul style="list-style-type: none"> ■ Limpie el tubito. <p>No hay anomalía. Por motivos técnicos queda una cantidad residual de agua en la cápsula.</p>

¿Qué hacer si...?

Problema	Causa y solución
En el compartimento para el suavizante queda agua junto con la cápsula.	<p>La tecla sensora <i>CapDosing</i> no ha sido activada o no se ha retirado la cápsula vacía del último lavado.</p> <ul style="list-style-type: none">■ La próxima vez que utilice una cápsula, active la tecla sensora <i>CapDosing</i>.■ Retire y deseche la cápsula después de cada lavado. <p>El tubito del cajetín del detergente, que se introduce en la cápsula, está obstruido.</p> <ul style="list-style-type: none">■ Limpie el tubito.
El tambor está parado pero el programa sigue funcionando.	<ul style="list-style-type: none">■ Desconecte la lavadora con la tecla ① y vuelva a conectarla.■ Tenga en cuenta el mensaje del display.■ Toque la tecla <i>Start/Stop</i>. <p>El tambor vuelve a girar y el programa continúa.</p>

No es posible abrir la puerta

Problema	Causa y solución
<p>No es posible abrir la puerta durante el programa en curso.</p>	<p>Durante el transcurso del programa, la puerta está bloqueada.</p> <ul style="list-style-type: none"> ■ Pulse la tecla sensora <i>Start/Stop</i>. ■ Seleccione <i>Cancelar programa</i> o <i>Añadir ropa</i>. <p>La puerta se desbloqueará y podrá abrirla.</p> <hr/> <p>Hay agua en el tambor y la máquina no puede evacuarla.</p> <ul style="list-style-type: none"> ■ Limpie el sistema de desagüe como se describe en el apartado «Abrir la puerta en caso de desagüe obstruido y/o fallo de red».
<p>Al final del programa o después de una interrupción del programa aparecerá  Programa cancelado en el display.</p>	<p>Como protección contra quemaduras, la puerta no se abre si la temperatura del agua de lavado es superior a 55 °C.</p> <ul style="list-style-type: none"> ■ Espere hasta que haya disminuido la temperatura del tambor y la indicación en el display se apague.
<p>El display indica:  El cierre de la puerta está bloqueado. Llame al Servicio técnico.</p>	<p>El cierre de la puerta está bloqueado.</p> <ul style="list-style-type: none"> ■ Póngase en contacto con el Servicio Post-venta.

¿Qué hacer si...?

Abrir la puerta en caso de desagüe obstruido y/o fallo de red

⚠ Riesgo de descarga eléctrica debido a la tensión de red.

Solo deben realizarse trabajos de limpieza y mantenimiento en aparatos sin corriente.

Desconecte la lavadora de la red eléctrica.

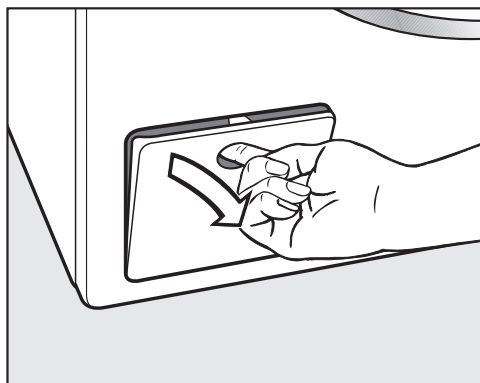

- Abra la tapa hacia el sistema de desagüe.

Desagüe obstruido

Si el desagüe está obstruido, puede haber una gran cantidad de agua de lavado (máx. 30 l) dentro de la lavadora.

⚠ Riesgo de sufrir escaldaduras por el agua caliente.

En caso de haber lavado a temperaturas altas, las prendas estarán aún calientes.

Extraer las prendas con cuidado.

Vaciar el tambor

... en la ejecución con filtro de desagüe

- Coloque un recipiente bajo la tapa.

No gire el filtro completamente.

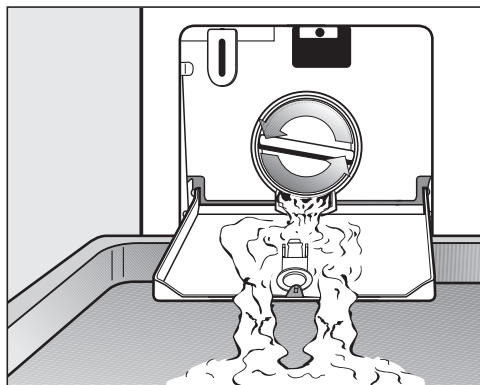

- Desenrosque lentamente el filtro, hasta que salga agua.
- Vuelva a enroscar el filtro de agua, para interrumpir la salida de agua.

Limpié el filtro de desagüe

Si no sale más agua:

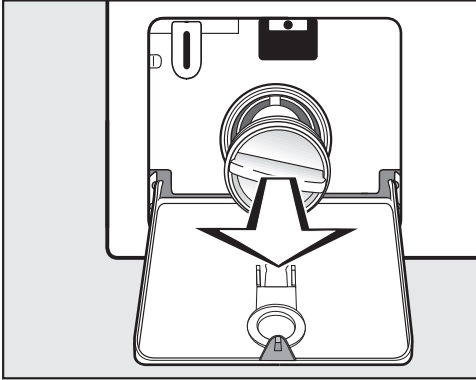

- Extraiga el filtro completamente.
- Limpie el filtro de desagüe a fondo.

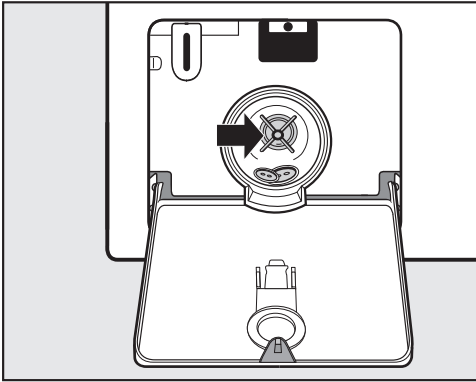

- Compruebe si las aletas de la bomba de desagüe pueden girarse fácilmente.
- Dado el caso, elimine los cuerpos extraños (botones, monedas, etc.) y limpie la parte interior.
- Coloque de nuevo el filtro de desagüe y apriételo correctamente.

⚠ Daños provocados por la salida de agua.

Si el filtro de desagüe no se vuelve a colocar correctamente, saldrá agua de la lavadora.

Coloque de nuevo el filtro de desagüe y apriételo correctamente.

Abrir la puerta

⚠ Riesgo de sufrir lesiones debido a que el tambor todavía gira.

Al introducir la mano en un tambor aún en movimiento existe el riesgo de sufrir lesiones graves.

Antes de extraer la ropa, cerciórese de que el tambor está parado.

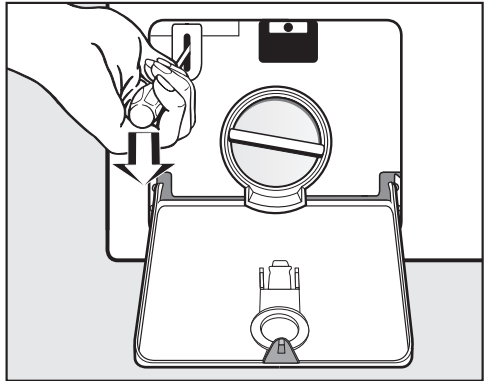

- Desbloquee la puerta con la ayuda de un destornillador.
- Tire de la puerta.

¿Qué hacer si...?

Vaciar el tambor

... en la ejecución con válvula de desagüe

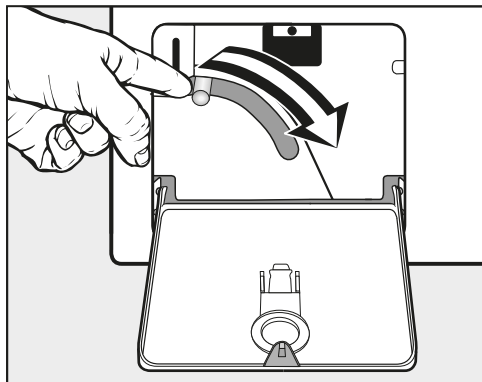

- Empuje hacia abajo la palanca de vaciado de emergencia y manténgala en esa posición hasta que no salga más agua.

Abrir la puerta

⚠ Riesgo de sufrir lesiones debido a que el tambor todavía gira. Al introducir la mano en un tambor aún en movimiento existe el riesgo de sufrir lesiones graves. Antes de extraer la ropa, cerciórese de que el tambor está parado.

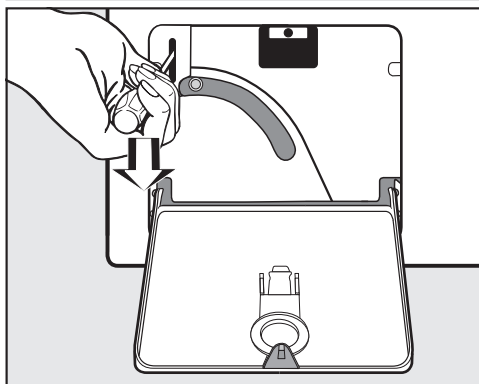

- Desbloquee la puerta con la ayuda de un destornillador.
- Tire de la puerta.

Contacto en caso de anomalías

En caso de anomalías, que no pueda solucionar usted mismo, informe a su distribuidor Miele o al Servicio Post-venta de Miele.

Al final de este documento encontrará el número de teléfono del Servicio Post-venta de Miele.

El Servicio Post-venta le solicitará la referencia del modelo y el número de fabricación. Encontrará ambos datos en la placa de características.

Encontrará la placa de características encima del cristal visor al abrir la puerta de su lavadora:

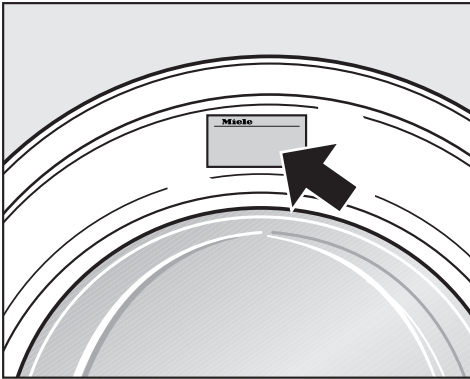

Base de datos EPREL

A partir del 1 de marzo de 2021, se puede encontrar información acerca del etiquetado sobre consumo de energía y los requisitos de diseño ecológica en la base de datos de productos europea (EPREL). Puede acceder a ella a través de este enlace: <https://eprel.ec.europa.eu/>. Deberá introducir la denominación del aparato.

La denominación se encuentra en la placa de características.

Miele

Made in xxx

Mod.: XXXxxx

M-Nr.: xxxxxxxx Type: XXxx-X

Nr.:/ xxxxxxxx

Accesorios opcionales (no suministrados)

Podrá adquirir accesorios para esta lavadora en los establecimientos especializados Miele o a través del Servicio Post-venta.

Mantenimiento

El mantenimiento preventivo favorece un funcionamiento sin problemas y evita reparaciones innecesarias.

Miele recomienda un mantenimiento regular a través del Servicio Posventa de Miele.

Instalación

Vista frontal

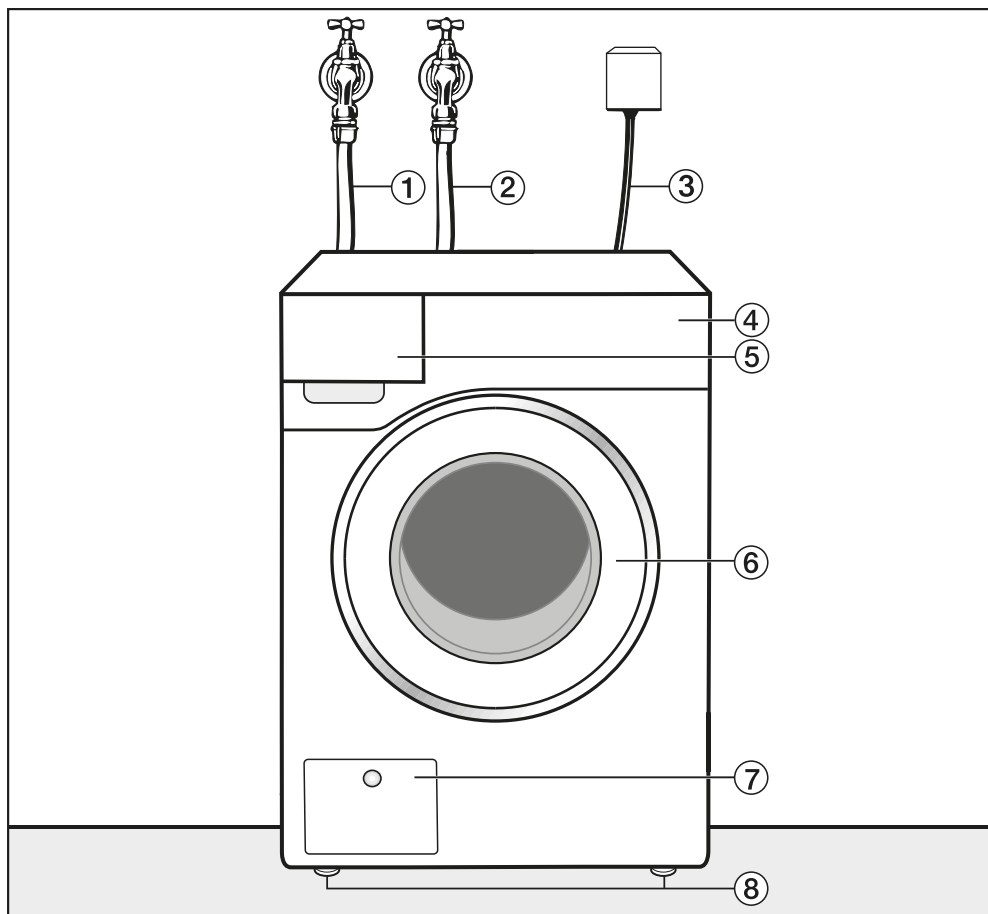

- ① Manguera de entrada de agua fría
- ② Manguera de entrada de agua caliente
- ③ Conexión eléctrica
- ④ Panel de mandos
- ⑤ Cajetín del detergente
- ⑥ Puerta
- ⑦ Tapa para el filtro y la bomba de desagüe o para la válvula de desagüe y el desbloqueo de emergencia
- ⑧ Patas de altura regulable

Vista posterior

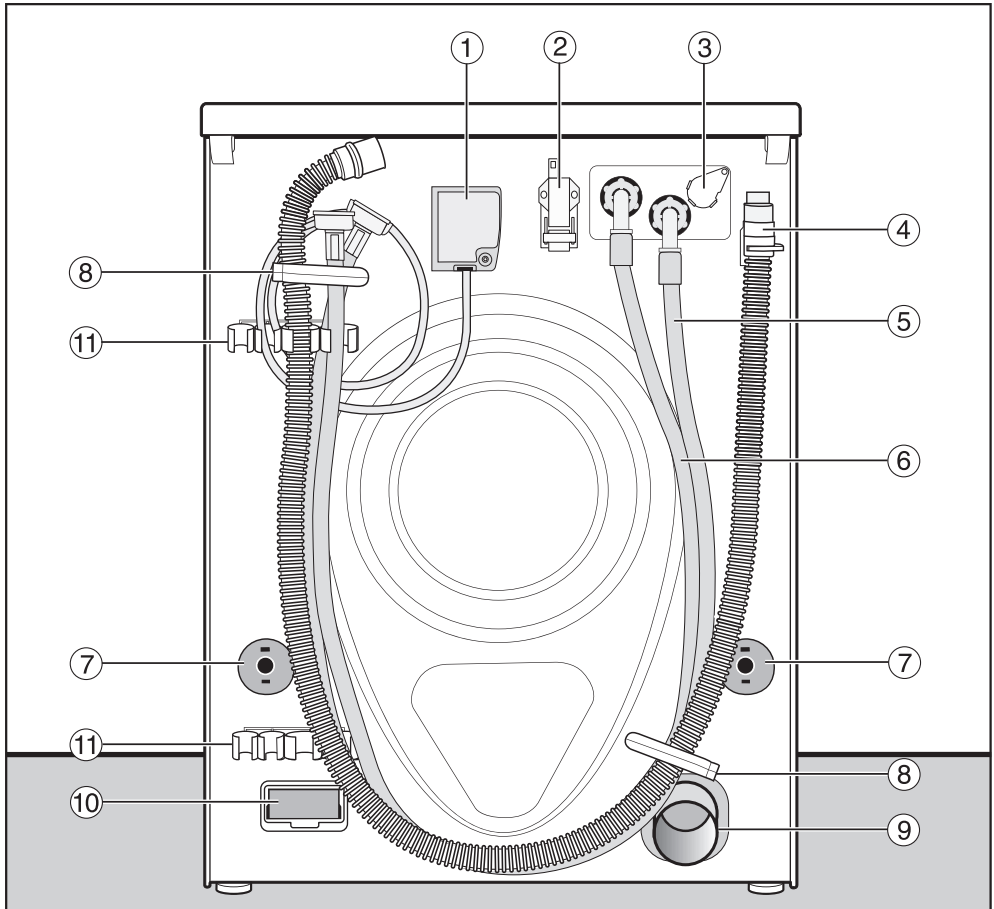

- | | |
|--|--|
| ① Conexión eléctrica | ⑦ Orificios de los seguros antivuelco con barras de transporte |
| ② Interfaz para la comunicación con otros aparatos | ⑧ Soportes de transporte para mangueras |
| ③ Conexión para dosificación externa | ⑨ Tubo de desagüe (variante AV) |
| ④ Manguera de desagüe (variante LP) | ⑩ Hueco para módulo (para un módulo de comunicaciones externo) |
| ⑤ Manguera de entrada de agua (agua fría) | ⑪ Barra para el seguro de transporte retirado |
| ⑥ Manguera de entrada de agua (agua caliente), si está montada | |

Instalación

Situaciones de emplazamiento

Vista lateral

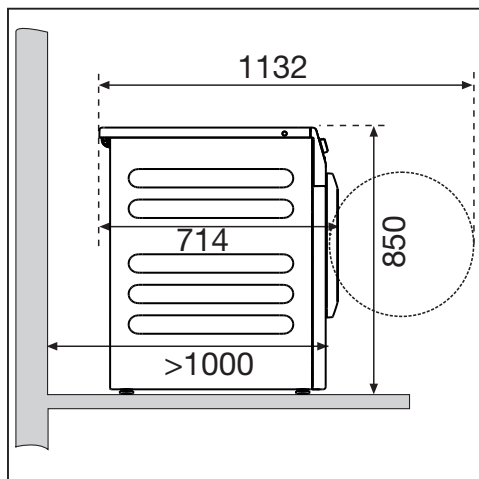

Columna lavado-secado

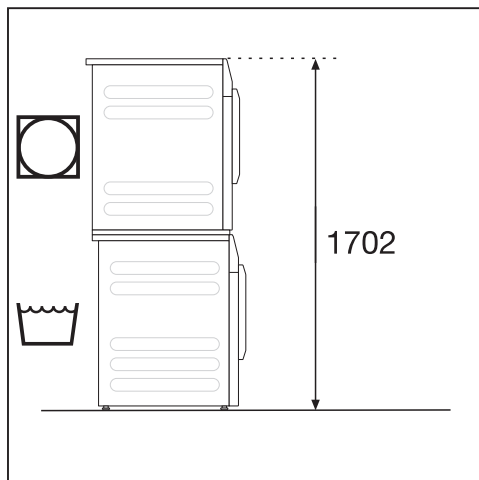

La lavadora se puede instalar como columna lavado-secado con una secadora de Miele. Para ello se requiere un kit de unión (accesorio opcional).

⚠ No está permitido el emplazamiento de una columna lavado-secado sobre un zócalo de Miele.

Emplazamiento del zócalo

La lavadora se puede emplazar sobre un zócalo de acero (bases inferiores abiertas o cerradas, accesorios opcionales de Miele no suministrados) o sobre un zócalo de hormigón.

⚠ Riesgo de sufrir daños debido a una lavadora incorrectamente asegurada.

En caso de emplazar la lavadora sobre un zócalo, existe el riesgo de que esta se caiga durante el centrifugado. Asegure la lavadora con los estribos de sujeción adjuntos.

Indicaciones sobre el emplazamiento

Las distancias de pared son recomendaciones para facilitar los trabajos de servicio. Cuando las condiciones de emplazamiento son limitadas, también es posible desplazar la máquina hasta la pared.

Esta lavadora no es apta para el montaje bajo encimera.

⚠ Daños debidos a humedad entrante.

La humedad podría causar daños a los componentes eléctricos.

No coloque la máquina en las inmediaciones o directamente sobre sumideros o canales de desagüe abiertos.

Transportar la lavadora hasta el lugar de emplazamiento

⚠ Riesgo de sufrir lesiones debido a un transporte indebido.

En caso de que la lavadora se vuelque, podría lesionarse y producir daños.

Cerciórese durante el transporte de que la lavadora sea colocada de manera segura.

Transportar la lavadora con una carretilla

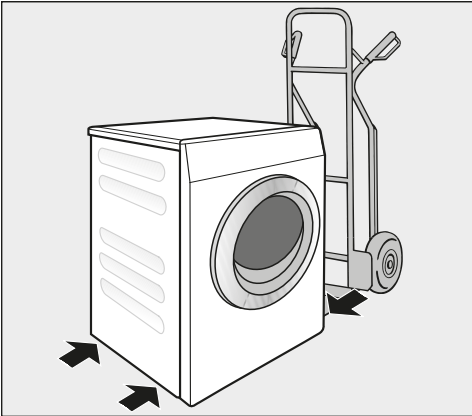

- Transporte la lavadora con una carretilla únicamente sobre la pared lateral derecha o izquierda.

⚠ Daños por transporte incorrecto.

La pared posterior y frontal de la lavadora pueden resultar dañadas durante el transporte con la carretilla.

Transporte la lavadora siempre de lado con una carretilla.

Mover la lavadora hasta el lugar de emplazamiento

El extremo trasero de la tapa dispone de posibilidades de agarre para el transporte.

⚠ Peligro de daños debido a una tapa fijada incorrectamente.

Por causas externas, la fijación trasera de la tapa podría romperse. La tapa podría moverse al desplazarla.

Antes de desplazarla, compruebe que el estado de la tapa sea correcto.

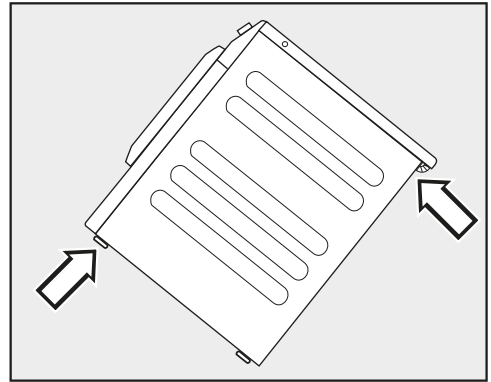

- Transporte la lavadora sobre las patas delanteras y la parte trasera de la tapa.

Superficie de emplazamiento

Un suelo de hormigón resulta lo más apropiado como superficie de emplazamiento. A diferencia de un suelo de madera o de características más inestables, el suelo de hormigón no da lugar a oscilaciones perceptibles durante el centrifugado.

- Coloque la lavadora en posición vertical y firmemente asentada.
- No coloque la lavadora sobre una superficie inestable, ya que de lo contrario, vibrará durante el centrifugado.

Instalación

En caso de emplazamiento sobre un suelo de madera:

- Coloque la lavadora sobre una placa de madera contrachapada (de al menos 70 x 60 x 3 cm). Atornille la placa al mayor número de barras posible, no solamente a las tablas del suelo.

Consejo: Coloque la lavadora en una esquina de la estancia. La estabilidad del pavimento es mayor en las esquinas.

Retirar el seguro de transporte

Retirar la barra de transporte izquierda

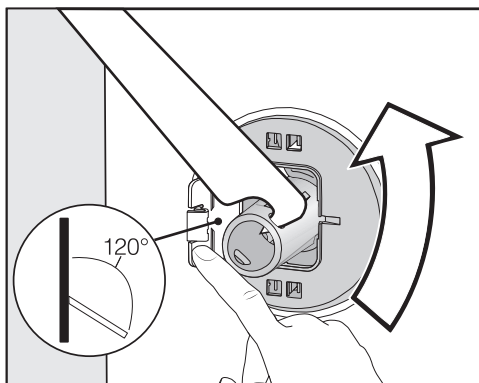

- Presione la tapa hacia fuera y gire la barra de transporte izquierda 90° con la llave de boca adjunta.

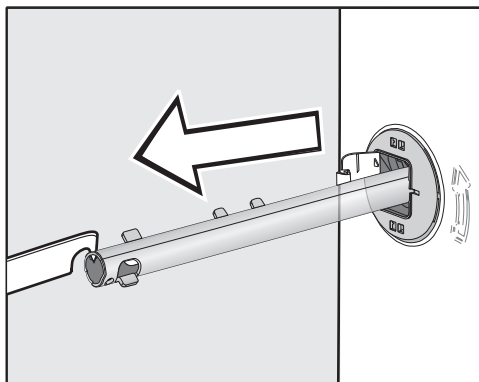

- Extraiga la barra de transporte.

Retirar la barra de transporte derecha

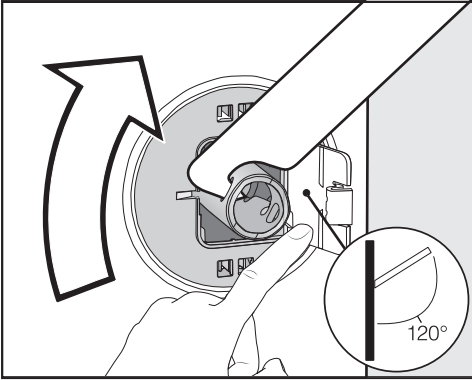

- Presione la tapa hacia fuera y gire la barra de transporte izquierda 90° con la llave de boca adjunta.

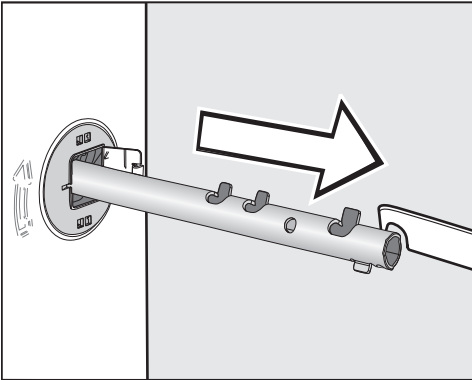

- Extraiga la barra de transporte.

Cerrar los orificios

⚠ Riesgo de sufrir lesiones por los cantos afilados.

Al introducir la mano existe riesgo de sufrir lesiones si no se cierran los orificios.

Cierre los orificios del seguro de transporte retirado.

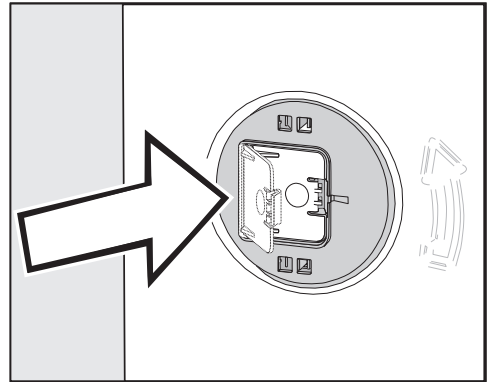

- Cierre las tapas hasta que encajen correctamente.

Instalación

Fijar las barras de transporte

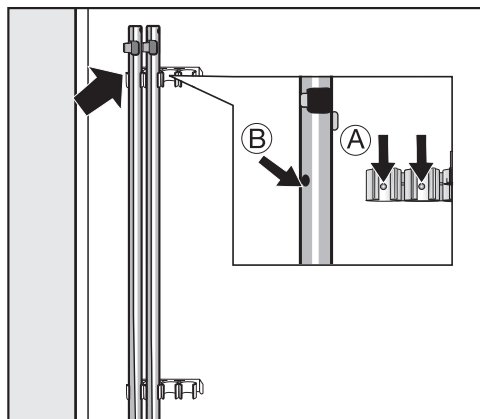

- Fije las barras de transporte en la pared posterior de la lavadora.

Consejo: Asegúrese de que los orificios (B) encajan sobre los vástagos (A).

⚠ Daños por transporte incorrecto.

En el caso de transportarla sin seguro de transporte, la máquina puede resultar dañada.

Conserve el seguro de transporte. Antes de transportar la lavadora (p. ej. en caso de mudanza), vuelva a montar el seguro de transporte.

Montaje del seguro de transporte

Abrir las puertas

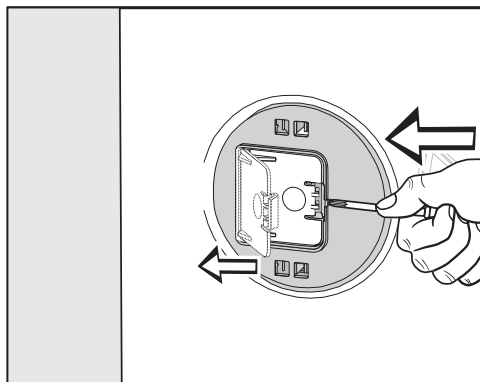

- Presione con un objeto puntiagudo p. ej. con un destornillador estrecho.

La puerta se abre.

Montar las barras de transporte

- Para montarlas, seguir el orden inverso al desmontaje.

Consejo: Eleve ligeramente el tambor para introducir ligeramente las barras de transporte.

Nivelar la lavadora

La lavadora debe estar nivelada correctamente y apoyarse de manera uniforme sobre las cuatro patas para garantizar su funcionamiento perfecto.

Un emplazamiento inadecuado aumenta el consumo de agua y energía, y la lavadora podría desplazarse.

Desenroscar una pata y asegurarla con contratuerca

La compensación de la lavadora se lleva a cabo a través de las 4 patas roscadas. El aparato se suministra con todas las patas enroscadas.

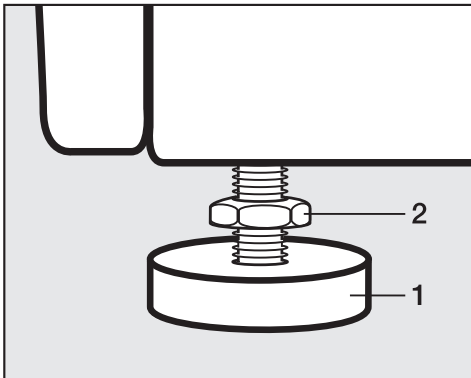

- Afloje la contratuerca **2** con la llave de boca adjunta girándola en sentido horario. Desenrosque la contratuerca **2** junto con la pata **1**.

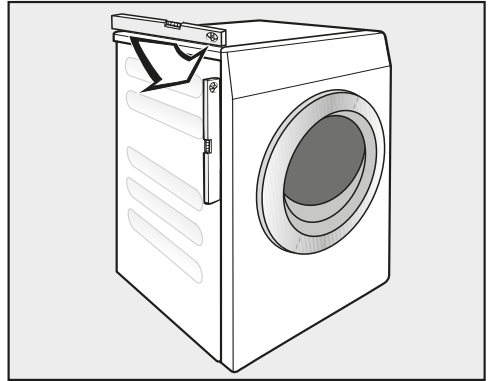

- Compruebe con un nivel de burbuja si la lavadora está nivelada correctamente.
- Sujete la pata **1** con una llave corredi-za. Apriete de nuevo la contratuerca **2** con la llave de boca hasta que quede pegada a la carcasa.

⚠ Daños derivados de que la lavadora no esté correctamente nivelada. En caso de que las patas de la lavadora no se hayan ajustado correctamente, la lavadora podría desplazarse.

Apriete firmemente las 4 contratuer-cas de las patas contra la carcasa. Compruebe también las patas que no se desenroscaron al nivelar el aparato.

Instalación

Estribo de sujeción para zócalo

El estribo de sujeción evita que la lavadora se caiga del zócalo durante su funcionamiento.

La fijación mediante el estribo de sujeción solo está pensada para zócalos de hormigón. El zócalo debe ser uniforme y horizontal. La base del zócalo debe ser capaz de resistir las cargas físicas.

Antes del montaje, compruebe si el zócalo cumple con las dimensiones mínimas.

Altura:	6 cm
Anchura:	60 cm
Profundidad:	65 cm

Posicionar el estribo de sujeción

 Riesgo de sufrir lesiones por los cantos afilados.

El estribo de sujeción tiene unos cantos afilados. Podría cortarse con los bordes.

Tome el estribo de sujeción con cuidado.

Utilice guantes para la instalación del estribo de sujeción.

Las patas delanteras del aparato deben sobresalir al menos 3 mm. La lavadora ya debe estar nivelada (ver capítulo «Instalación», sección «Nivelar la lavadora»)

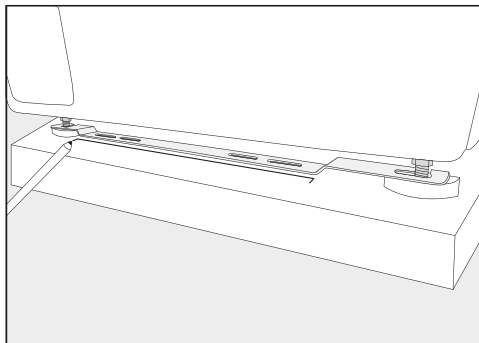

- Coloque el estribo de sujeción en las patas delanteras del aparato.
- Marque con un lápiz la posición del borde delantero del estribo de sujeción.
- Vuelva a retirar el estribo de sujeción de las patas del aparato.
- Desplace la lavadora con cuidado hasta que disponga de espacio suficiente para montar el estribo de sujeción.

Montar el estribo de sujeción

- Coloque el estribo de sujeción en la marca del zócalo.
- Marque un punto para el taladro en el centro de ambos orificios.
- Practique 2 orificios (8 mm) de 55 mm de profundidad cada uno.
- Introduzca los tacos en los orificios de taladro.

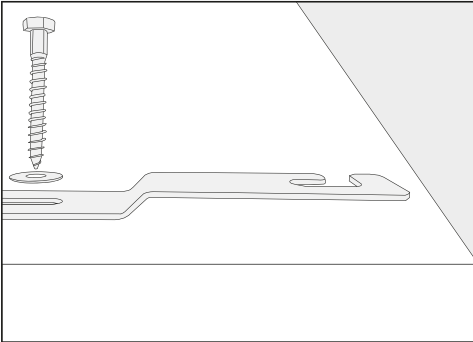

- Monte el estribo de sujeción con los tornillos hexagonales y las arandelas.

No apriete los tornillos del todo para que el estribo de sujeción se pueda desplazar.

Fijar la lavadora con un estribo de sujeción

- Vuelva a desplazar la lavadora sobre el estribo de sujeción montado.

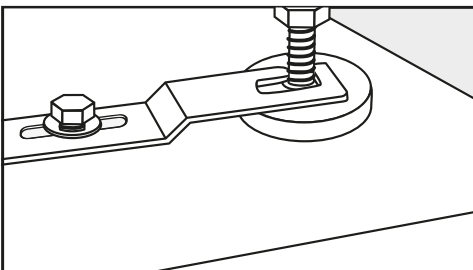

- Inserte las patas del aparato entre la pata y la contratuerca las aberturas del estribo de sujeción.
- Deslice el estribo de sujeción hacia la derecha hasta que haga tope.
- Apriete los tornillos hexagonales con una llave inglesa.

La lavadora está fijada con un estribo de sujeción.

Dispositivos de configuración externos

Para establecer la conexión con sistemas externos se requiere una unidad adicional que se puede adquirir como accesorio especial:

- Módulo de comunicación XCI-Box (p. ej., para sistema de dosificación, control de carga máxima, sistema de cobro)
- Adaptador de comunicación XCI-AD (solo para sistema de cobro)

Sistema de cobro

La lavadora se puede equipar con un sistema de cobro (accesorio opcional no suministrado).

La reprogramación requerida solo puede ser llevada a cabo por el Servicio Post-venta de Miele o un distribuidor especializado de Miele.

Extraiga regularmente las monedas o fichas del aparato recaudador. ¡De lo contrario se producirá un atasco en el sistema de cobro!

Instalación

Conexión de agua

Conexión de agua fría

La lavadora puede conectarse a una conducción de agua potable sin una válvula antirretorno ya que se ha fabricado según las normas DIN vigentes.

La presión de flujo debe ser de al menos 100 kPa y no debe superar los 1.000 kPa. Si la presión es superior a 1.000 kPa, será necesario instalar una válvula reductora de presión.

Para realizar la conexión es necesario un grifo con unión roscada de 3/4 de pulgada. Si no se dispone de él, únicamente un instalador autorizado podrá llevar a cabo el montaje de la lavadora a una conducción de agua potable.

La unión roscada está sometida a la presión de la conducción de agua.

Por ello, compruebe que la conexión es estanca abriendo lentamente el grifo. Si fuera preciso, corrija la posición de la junta y la unión roscada.

La manguera de entrada de agua fría no es apta para la toma de agua caliente.

Cambiar al modo de agua fría

Si la lavadora no se conecta a una toma de agua caliente, los ajustes *Agua Lavado principal*, *Agua prelavado* y *Agua Aclarado* deben ajustarse a Frío (véase el capítulo «Nivel de usuario»).

- Desenrosque la manguera de agua caliente.
- Enrosque la caperuza ciega suministrada.

Mantenimiento

En caso de realizar un cambio, utilice únicamente mangueras originales de Miele con una resistencia a presiones superiores a 7.000 kPa.

Para proteger la válvula de entrada de agua, la lavadora está equipada con un filtro en el extremo libre de la manguera de entrada de agua y otro en la boca de entrada.

En ningún caso se deben retirar los filtros de suciedad.

Accesorio para prolongación de la manguera

Puede adquirir mangueras de 2,5 o 4,0 m de longitud como accesorios a través de un distribuidor Miele o del Servicio Post-venta de Miele.

Toma de agua caliente*

La temperatura del agua caliente no debe pasar de los 70 °C.

Para que el consumo de energía eléctrica durante el funcionamiento con agua caliente sea el mínimo posible, debe conectarse la lavadora a una tubería circular de agua caliente. Las tuberías de derivación (tuberías únicas que van hasta la caldera de agua caliente), si no están en continuo uso, hacen que se enfríe el agua de los conductos. En ese caso, se necesita más energía para calentar la cuba.

Para la conexión de agua caliente se aplican las mismas condiciones que para la conexión de agua fría.

La manguera de entrada de agua (caliente - bandas rojas) se conecta a la toma de agua.

No es posible conectar la lavadora solamente a una conducción de agua caliente.

* En algunas versiones del aparato, la manguera de agua caliente no está montada.

Cambiar al modo de agua caliente

Si la lavadora se va a conectar a una toma de agua caliente, los ajustes *Agua Lavado principal*, *Agua prelavado* y *Agua Aclarado* pueden ajustarse a *Caliente* (véase el capítulo «Nivel de usuario»).

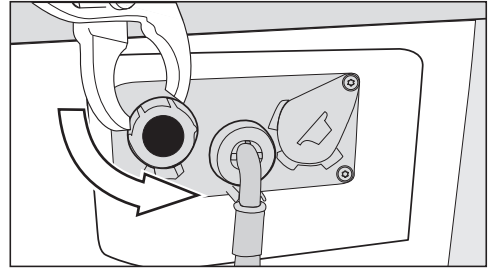

- Desenrosque la caperuzita ciega de la válvula de agua caliente.
- Enrosque la manguera de agua caliente.

Instalación

Desagüe

Válvula de desagüe

El vaciado del aparato se realiza por medio de una válvula de desagüe accionada por motor. La conexión a un sistema de drenaje en el suelo (sumidero con sifón) en el lugar de instalación se puede realizar mediante una conexión acodada DN 70 habitual.

Bomba de desagüe

El agua de lavado se evacua a través de una bomba de desagüe con una altura de elevación de 1 m. Para no impedir el desagüe, la manguera debe tenderse sin ningún tipo de doblez. Es posible enganchar un codo (accesorio) al extremo de la manguera.

Posibilidades de evacuación de agua

1. Conexión a una manguera de desagüe de plástico con manguito de goma (no es imprescindible sifón).
2. Conexión a una pila con boquilla de plástico.
3. Desagüe en un sumidero en el suelo.

En caso necesario, es posible prolongar la manguera hasta 5 m. Es posible adquirir los accesorios a través de un distribuidor Miele o del Servicio Post-venta de Miele.

Para alturas de desagüe superiores a 1 m (hasta una altura máxima de elevación de 1,6 m) podrá adquirir una bomba de desagüe de repuesto a través de un distribuidor Miele o del Servicio Post-venta de Miele.

Conexión eléctrica

La descripción es válida tanto para lavadoras con clavija de red como para lavadoras sin clavija de red.

Para lavadoras con clavija de red se aplica:

- La lavadora está preparada para la conexión.
- La accesibilidad de la clavija debe estar siempre garantizada para desconectar la lavadora del suministro de red.

 Daños debidos a una tensión nominal incorrecta.

La placa de características proporciona información sobre la potencia nominal y los fusibles correspondientes. Compare los datos de la placa de características con los de la red eléctrica.

La conexión solo se puede realizar a una instalación eléctrica fija según la norma VDE 0100 o según las disposiciones nacionales y locales.

No utilice cables de prolongación o regletas de varias bases de enchufe para conectarla (p. ej., peligro de incendio por sobrecalentamiento).

En caso de optar por una conexión fija, se deberá disponer de una desconexión para todos los polos en el lugar de la instalación. Como dispositivo de desconexión son válidos los interruptores con una apertura de contacto de más de 3 mm. Entre estos se encuentran, por ejemplo, los interruptores de potencia, los fusibles y los contactores (IEC/EN 60947). Esta conexión solo puede ser llevada a cabo por un técnico electricista autorizado.

El cable de conexión o el interruptor deben estar siempre accesibles.

 Riesgo de descarga eléctrica debido a la tensión de red.

Si la lavadora se desconecta de la red eléctrica, el punto de conexión se debe proteger contra una reconexión accidental.

Asegúrese de que el interruptor se pueda bloquear o que el punto de conexión pueda ser controlado en todo momento.

Solo un técnico electricista autorizado que conozca la normativa vigente del país correspondiente y los requisitos de la empresa de suministro de energía eléctrica podrá llevar a cabo instalaciones nuevas de la conexión, cambios en la instalación o una revisión de la toma a tierra incluida la determinación del fusible apropiado.

Observe las indicaciones de conmutación del esquema eléctrico si la lavadora se debe conectar a un tipo de tensión diferente. La conmutación debe ser realizada exclusivamente por un distribuidor autorizado o el Servicio Post-venta de Miele.

Datos técnicos

Altura	850 mm
Anchura	596 mm
Anchura (para el aparato con tapa de acero inoxidable)	605 mm
Fondo	714 mm
Fondo con la puerta abierta	1.132 mm
Peso	aprox. 100 kg
Carga máxima del suelo en funcionamiento	3.000 newton
Capacidad	7,0 kg de ropa seca
Tensión nominal	véase placa de características en la parte posterior del aparato
Potencia nominal	véase placa de características en la parte posterior del aparato
Fusible	véase placa de características en la parte posterior del aparato
Nivel de presión acústica emitido ponderado A L_{pA} conforme a EN ISO 11204/11203	< 70 dB re 20 μ Pa
Presión mínima de flujo de agua	100 kPa (1 bar)
Presión máxima de flujo de agua	1.000 kPa (10 bar)
Longitud de la manguera de toma de agua	1,55 m
Longitud del cable de conexión	1,80 m
Altura máxima del desagüe (bomba de desagüe)	1,00 m
Diodos emisores de luz LED	Clase 1
Aplicación de la normativa para la seguridad del producto	según EN 50571, EN 60335
Distintivos de calidad	ver placa de características
Consumo de potencia en estado desconectado	0,50 W
Modo preparado en red	2,00 W
Banda de frecuencia del módulo WiFi	2,4000 GHz – 2,4835 GHz
Potencia de transmisión máxima del módulo WiFi	< 100 mW

Declaración de conformidad

Por la presente, Miele declara que esta lavadora cumple con los requisitos de la directiva europea 2014/53/EU.

En el siguiente link encontrará el texto completo de la declaración de conformidad europea:

- productos, descarga, en www.miele.es
- Atención al cliente, solicitud de información, instrucciones de manejo, e www.miele.es/electrodomesticos/solicitud-de-informacion-385.htm introduciendo el nombre del producto o el número de fabricación

Datos de consumo

Programas	Carga kg	Energía kWh	Agua Litros	Duración h:min	Temperatura ¹ °C	Humedad residual %	Número de revoluciones r.p.m.
ECO 40–60*	7,0	0,60	45	3:19	34	44	1600
	3,5	0,45	38	2:39	31	44	1600
	2,0	0,23	26	2:39	24	44	1600
Ropa blanca/color	7,0	0,98	49	0:59	48	48	1600
	7,0	0,20	49	0:59	20	48	1600
Sintéticos/Mezcla de algodón	3,5	0,30	50	0:45	28	38	1200
Express	3,5	0,30	30	0:20	30	60	1400

* Programa de prueba para el cumplimiento del reglamento UE 2019/2023 sobre diseño ecológico y etiquetado de energía conforme al reglamento n.º 2019/2014

¹ Temperatura máxima alcanzada en la ropa en el lavado principal.

² 20 °C programa para ropa de algodón poco sucia.

Los datos de consumo pueden diferir de los valores indicados, en función de la presión del agua, grado de dureza del agua, temperatura de entrada del agua, temperatura ambiente, clase y cantidad de ropa, oscilaciones en la tensión de la red y los extras seleccionados.

El menú de ajustes en el  nivel de usuario está bloqueado frente a accesos indeseados. Para acceder al menú es necesario un código.

Acceso mediante código

Para acceder al nivel de usuario es necesario un código.

El código es **000** (ajuste de fábrica).

Modificar código

Puede modificar el código para el acceso al nivel de usuario con el fin de proteger la lavadora contra accesos no autorizados.

Si en algún momento posterior se ha olvidado el código, será necesario informar al Servicio Post-venta. El Servicio Post-venta deberá restablecer el código.

Anótese el código nuevo y guárdelo en un lugar seguro.

Acceder al nivel de usuario

- Pulse la tecla sensora .

En el display aparece el símbolo  si, por ejemplo, el selector de programas se gira a *Desagüe/Centrifugado*.

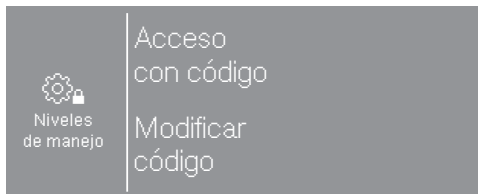

- Seleccione *Acceso con código*.

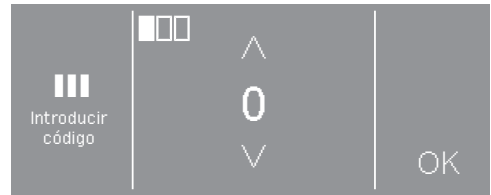

- Introduzca cada uno de los dígitos y confirme con OK.

Ya es posible acceder a los ajustes en el nivel de usuario.

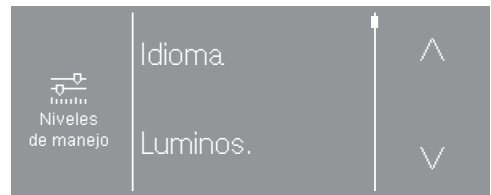

- Seleccione el ajuste deseado.

Algunos ajustes solo son visibles cuando se conecta un aparato a la XCI-Box.

Salir del nivel de usuario

- Pulse la tecla sensora  o desconecte la lavadora.

Nivel de usuario

Idioma

El display puede mostrar diferentes idiomas. Puede seleccionar el idioma de usuario establecido a través del submenú Idioma.

El idioma de operador para un programa en curso se puede cambiar a través de la tecla sensora .

Luminosidad

La luminosidad del display se puede ajustar en pasos de diez desde el 10 % hasta el 100 %.

Ajuste de fábrica: 70 %

Hora

Una vez seleccionado el formato de hora, es posible ajustar la hora.

Formato de hora

- Reloj de 24 h (ajuste de fábrica)
- Reloj de 12 h
- Hora desconectada

Ajustar

- Se puede ajustar la hora.

Volumen tono fin

Es posible modificar el volumen del tono de señal que se emite al finalizar el programa.

El ajuste se realiza en 7 niveles y también puede desconectarse.

Ajuste de fábrica: desconectado

Volumen son. teclas

Es posible modificar el volumen del tono de señal que se emite al tocar una tecla.

El ajuste se realiza en 7 niveles y también puede desconectarse.

Ajuste de fábrica: normal

Volumen melodía de bienvenida

Es posible modificar el volumen del saludo de bienvenida que se emite al encender la lavadora.

El ajuste se realiza en 7 niveles y también puede desconectarse.

Ajuste de fábrica: normal

Tono de anomalía

La señal acústica que suena en caso de error puede conectarse o desconectarse.

Ajuste de fábrica: desconectado

Memory

La lavadora memoriza los últimos ajustes de un programa (temperatura, número de revoluciones del centrifugado y otras opciones) tras comenzar el programa.

Al volver a seleccionar el programa, la lavadora muestra los ajustes guardados.

Ajuste de fábrica: desconectado

Protección antiarrugas

La protección antiarrugas reduce la formación de arrugas después de finalizar el programa.

El tambor se mueve hasta 30 minutos después de finalizar el programa. La puerta de la lavadora se puede abrir en cualquier momento.

Ajuste de fábrica: conectado

Enfriam. colada

Al finalizar el lavado principal entra agua adicional en el tambor para enfriar el agua de lavado.

El enfriamiento del agua de lavado se produce al seleccionar programas con un ajuste de temperatura de 70 °C o superior.

El enfriamiento del agua de la colada deberá activarse:

- al colocar la manguera de desagüe en un lavabo o en una pila con el fin de prevenir posibles quemaduras.
- en edificios en los que las tuberías de desagüe no cumplan con la norma DIN 1986.

Ajuste de fábrica: conectado

Desconexión "Indicaciones"

El display se oscurece y la tecla *Start/Stop* parpadea lentamente para ahorrar energía.

La modificación de este ajuste produce un mayor consumo de energía.

- desconectado
El display permanece conectado.
- conectado tras 10 min, sin programa en curso (ajuste de fábrica)
El display se mantiene conectado durante el desarrollo del programa y se desconecta 10 minutos después de que finalice.
- conectado tras 30 min, sin programa en curso
El display se mantiene conectado durante el desarrollo del programa y se desconecta 30 minutos después de que finalice.
- conectado tras 10 min
El display se oscurece transcurridos 10 minutos.
- conectado tras 30 min
El display se oscurece transcurridos 30 minutos.

Nivel de usuario

Preselección de inicio

El tipo de indicación de tiempo en la preselección de inicio se puede modificar o desconectar.

- Desconectado
No se puede seleccionar la Preselección de inicio.
- Fin del programa (ajuste de fábrica)
Con esta Preselección de inicio indica cuándo debe finalizar un programa de lavado.
- Inicio del programa
Con esta Preselección de inicio, indica cuándo debe comenzar un programa de lavado.
- Tiempo hasta el inicio
Con esta Preselección de inicio, indica después de cuántas horas debe comenzar un programa.

SmartStart

Se modifica la función de la tecla sensora  cuando está activado el ajuste *SmartGrid* y en el ajuste *Preselección de inicio* está seleccionada la opción *Tiempo hasta el inicio*. En la pantalla se muestra el periodo de tiempo en el que se inicia automáticamente el programa de lavado: *SmartStart*

El inicio del programa se produce mediante una señal externa.

Es posible definir un intervalo de tiempo de hasta 24 horas. En este intervalo de tiempo la lavadora espera la señal externa. En caso de no producirse ninguna señal durante el intervalo de tiempo definido, la lavadora inicia el programa de secado tras transcurrir el tiempo.

Nombre de prog.

Al seleccionar los programas estándar, se puede mostrar el nombre del programa de lavado en el display.

- Conectado (ajuste de fábrica)
El nombre del programa se muestra durante unos segundos durante la selección del programa antes de que aparezca el menú básico.
- Desconectado
El menú básico se muestra inmediatamente.

Parámetros de visibilidad

Se ofertan/muestran diferentes parámetros durante la selección de un programa. Usted determina qué parámetros no deben mostrarse. Estos parámetros ya no se podrán modificar al seleccionar un programa.

Ajuste de fábrica: todos los parámetros visibles.

Agua prelavado

Es posible seleccionar el tipo de agua para el prelavado.

- Fría
En el prelavado solo se utiliza agua fría.
- Caliente
En el prelavado también se utiliza agua caliente.
La entrada de agua caliente solo está permitida si se ha seleccionado una temperatura superior a los 30 °C.

Agua lav. ppal.

Es posible seleccionar el tipo de agua para el lavado principal.

- Fría
En el lavado principal solo se utiliza agua fría.
- Caliente
En el lavado principal también se utiliza agua caliente.
La entrada de agua caliente solo está permitida si se ha seleccionado una temperatura superior a los 30 °C.

Si la lavadora no está conectada al agua caliente, los tiempos de desarrollo de los programas se prolongan y el tiempo restante indicado varía.

Agua 1er aclarado

En algunos programas es posible seleccionar el tipo de agua para el primer aclarado.

- Fría (ajuste de fábrica)
En el primer aclarado solo se utiliza agua fría.
- Caliente
En el primer aclarado también se utiliza agua caliente.

Agua último acl.

En algunos programas es posible seleccionar el tipo de agua para el último aclarado.

- Fría (ajuste de fábrica)
En el último aclarado solo se utiliza agua fría.
- Caliente
En el último aclarado también se utiliza agua caliente (solo es posible en programas con una temperatura de selección de al menos 60 °C).

Presión del agua + baja

En caso de una presión de agua inferior a 100 kPa (1 bar), se interrumpe el programa y aparece el mensaje de anomalía Comprobar entrada de agua.

En caso de no poder aumentar la presión del agua del lugar de la instalación, la activación del ajuste Presión del agua + baja evita que se interrumpa el programa.

Ajuste de fábrica: desconectado

Sensor de vacío

Se puede utilizar un contacto de lanza de aspiración para detectar si los recipientes externos de detergente líquido están vacíos. Cuando los recipientes están vacíos aparece un mensaje en el display.

Nivel de usuario

- Desconectada (ajuste de fábrica)
La detección de vacío está desconectada.
- Contacto de cierre
Las lanzas de aspiración disponen de un contacto de cierre.
- Contacto de apertura
Las lanzas de aspiración disponen de un contacto de apertura.

Contador alarma prev

Un contador interno indica que uno de los recipientes de dosificación externos está a punto de vaciarse. A continuación, el contador correspondiente deberá reiniciarse.

Nivel blanca/ color

En el programa *Ropa blanca/de color* se puede incrementar el nivel de agua para el lavado principal.

- + 0 mmWS (ajuste de fábrica)
- + 10 mmWS
- + 20 mmWS
- + 30 mmWS

Nivel Sint./Mezc.

En el programa *Sintéticos/Mezcla de algodón* se puede incrementar el nivel de agua para el lavado principal.

- + 0 mmWS (ajuste de fábrica)
- + 10 mmWS
- + 20 mmWS
- + 30 mmWS

Temp. prelav. B/C

En el programa *Ropa blanca/de color* se puede seleccionar la temperatura para el prelavado.

- 30 °C (ajuste de fábrica)
- 35 °C
- 40 °C
- 45 °C

Tiempo lav. prelavado

En el programa *Ropa blanca/de color* se puede prolongar el tiempo de lavado para el prelavado.

- + 0 min. (Ajuste de fábrica)
- + 6 min
- + 9 min
- + 12 min

Tiempo lav. blanca/col.

En el programa *Ropa blanca/de color* se puede prolongar el tiempo de lavado para el lavado principal.

- + 0 min. (Ajuste de fábrica)
- + 10 min
- + 20 min
- + 30 min
- + 40 min

Tiempo Sint./Mezc.

En el programa *Sintéticos/Mezcla de algodón* se puede prolongar el tiempo de lavado para el lavado principal.

- + 0 min. (Ajuste de fábrica)
- + 5 min
- + 10 min
- + 15 min
- + 20 min

Preaclarado B/C

En el programa *Ropa blanca/de color* se puede activar el prelavado.

Ajuste de fábrica: desconectado

Preaclarado Sint./mezc.

En el programa *Sintéticos/Mezcla de algodón* se puede activar el prelavado.

Ajuste de fábrica: desconectado

Prelav. B/C/ Sint./Mezc.

En los programas *Ropa blanca/de color* y *Sintéticos/Mezcla de algodón* se puede seleccionar si el prelavado debe estar activado de forma permanente o si puede seleccionarse durante la selección de un programa.

Ajuste de fábrica: Selección del menú

Aclarados B/C

En el programa *Ropa blanca/de color* se puede modificar el número de aclarados.

- 1 aclarado
- 2 aclarados (ajuste de fábrica)
- 3 aclarados
- 4 aclarados
- 5 aclarados

Nivel de usuario

Aclarados Sint./mezc.

En el programa *Sintéticos/Mezcla de algodón* se puede modificar el número de aclarados.

- 2 aclarados (ajuste de fábrica)
- 3 aclarados
- 4 aclarados

Aclarados desinf.

En programas de desinfección con una temperatura de selección de al menos 60 °C, se pueden activar aclarados adicionales.

El aclarado se realiza con agua caliente. La duración del programa se alarga.

La ropa puede estar caliente al finalizar el programa.
Tenga cuidado al extraer la ropa de la lavadora.

Ajuste de fábrica: desconectado

Paquete de programas

La selección de programas se puede ampliar activando programas individuales de los paquetes de programas para grupos de destinatarios.

Los programas seleccionados de los paquetes de programas se muestran en Programas especiales☆.

- Sport (Deporte)
- Outdoor
- Peluquerías/Estética
- Hotel
- Textiles domésticos
- Ropa de trabajo
- Desinfección

Tras la selección del paquete de programas se activan los programas individuales de la lista. Los programas activados se señalizan con un marco. Finalmente, hay que confirmar la selección.

Código prog. desinf.

Para cancelar un programa de desinfección, es necesario introducir un código. El código se puede modificar.

El código es: 0 0 0

Consejo: Si modifica el código, anótese el código nuevo.

Reducción temp.

Para evitar la ebullición anticipada del agua de lavado en altitud, se puede reducir la temperatura del agua de lavado.

Ajuste de fábrica: desconectado

Control de cargas

La lavadora dispone de un control automático de carga. En algunos programas, los niveles de agua y las duraciones de los programas se adaptan a la cantidad de carga. Cuando el control automático de carga está desconectado, el desarrollo del programa siempre se lleva a cabo en el nivel de carga completa.

Ajuste de fábrica: conectado

CapDosing

Puede seleccionar si CapDosing se muestra en la lista de *Otras selecciones*.

Ajuste de fábrica: conectado

Alisar extra

Puede seleccionar si Alisar extra se muestra en la lista de *Extras*.

Ajuste de fábrica: conectado

Higiene

El programa Higiene máquina se muestra en la lista de *programas especiales*.

Si se ha utilizado un programa con menos de 60 °C, en el display aparece la solicitud de iniciar el programa Higiene máquina.

Ajuste de fábrica: desconectado

Dosificación automática

Es posible activar la dosificación automática a través de un sistema de dosificación externo

Ajuste de fábrica: desconectado

Valor de ajuste dosificación 1–6

Para poder reaccionar ante las tolerancias del sistema de bombas que surgen durante el programa, es posible corregir la cantidad de dosificación (ml/min) para las bombas.

Se puede reducir o aumentar el valor de calibrado en 3 niveles.

El valor de calibrado se aumenta o reduce en el valor de ajuste una, dos o tres veces según el nivel seleccionado.

El valor de calibrado y el valor de ajuste debe introducirlos el Servicio Post-venta en los datos de las bombas dosificadoras.

Selección mód. KOM

Esta lavadora está equipada con un módulo WiFi integrado. No obstante, la lavadora también puede equiparse con un módulo externo.

- Desconectado (ajuste de fábrica)

- Módulo interno

Se utiliza el módulo WiFi interno.

- Módulo externo

En el hueco para módulos se inserta un módulo XKM o un módulo RS232.

Ámbito de aplicación

Tras seleccionar el módulo de comunicación, debe seleccionarse el campo de aplicación.

- Entorno comercial

Se conecta con Miele MOVE.

- Entorno privado

Se conecta con la Miele App.

Nivel de usuario

Disponibilidad de productos digitales de Miele

El uso de productos digitales de Miele depende de la disponibilidad del servicio en su país.

Los distintos servicios no están disponibles en todos los países.

Para saber más, entre en la página web www.miele.com.

WiFi/LAN

Controle la conexión en red de su lavadora.

- Configurar
 - Este mensaje aparece únicamente si la lavadora aún no está conectada con una red WiFi.
- Desactivar (visible cuando la red está activada).
 - La red permanece configurada, la función WiFi se desconecta.
- Activar (visible cuando la red está desactivada).
 - La función WiFi se conecta de nuevo.
- Estado de conexión (visible cuando la red está activada)
 - calidad de la señal WiFi
 - nombre de la red
 - dirección IP
- Nueva configuración (visible cuando está configurado).

Restablezca la conexión WiFi (red) para realizar inmediatamente un ajuste nuevo.

- Restablecer (visible cuando está configurado)
 - La red ya no está configurada. Para volver a utilizar la red, es necesario establecer una nueva conexión.
 - Se desconecta la WiFi.
 - La conexión a la WiFi se restablece al ajuste de fábrica.

Configuración del WiFi

Son posibles 2 métodos de conexión.

WPS

- En los siguientes 2 minutos deberá activar primero la función «WPS» en su router.

Consejo: Si la conexión no se ha establecido una vez transcurrido ese tiempo de espera, deberá repetir el procedimiento.

Soft-AP

- En los siguientes 10 minutos deberá activar primero la función con la aplicación Miele en su dispositivo inteligente.

Consejo: La App le guiará a través de los siguientes pasos.

Hora de red

Es posible sincronizar la fecha y la hora a través de la red.

- desconectado

La fecha y la hora no se sincronizan a través de la red.

- como maestro

Las máquinas se encuentran en una red sin conexión a Internet. Una máquina se configura como maestro y envía los datos a los aparatos *esclavos*.

- como esclavo

Las máquinas se encuentran en una red con conexión a Internet. Todas las máquinas se configuran como *esclavas*. Los datos se sincronizan a través de Internet.

Nivel de usuario

Señal carga de pico

La desconexión por carga máxima permite conectar la lavadora a un sistema de gestión de energía. Cuando se registra una señal, la calefacción de la lavadora se desconecta brevemente. La lavadora solo se puede utilizar con un sistema de carga máxima si está conectado a la lavadora a través de la XCI-Box de Miele.

- Sin función (ajuste de fábrica)
- Carga máxima con 230 V
- Carga máxima con 0 V

Evitar carga de pico

La desconexión de carga máxima se puede evitar en los programas de desinfección. Cuando se registra una señal, la calefacción de la lavadora no se desconecta.

Ajuste de fábrica: desconectado

Remote

La comunicación de los datos operativos de la lavadora (p. ej. mensajes de anomalía o avisos) se realiza externamente.

Ajuste de fábrica: conectado

RemoteUpdate

Es posible actualizar el software de la lavadora a través de RemoteUpdate.

La función RemoteUpdate está activada de fábrica.

En caso de no instalar una RemoteUpdate, es posible continuar utilizando la lavadora como siempre. No obstante, Miele recomienda instalar las RemoteUpdates.

Procedimiento de una RemoteUpdate

En caso de que haya disponible una RemoteUpdate para la lavadora, esta se mostrará automáticamente en el nivel de usuario.

Es posible elegir entre llevar a cabo la RemoteUpdate de forma inmediata o más tarde. Al seleccionar «Iniciar más tarde», la solicitud aparecerá al conectar la lavadora de nuevo.

La RemoteUpdate puede durar algunos minutos.

Durante la RemoteUpdate hay que tener en cuenta lo siguiente:

- En caso de no recibir ninguna notificación, se debe a que no hay ninguna RemoteUpdate disponible.
- No es posible cancelar una RemoteUpdate ya instalada.
- En ningún caso se debe desconectar la lavadora durante la RemoteUpdate. De lo contrario, la RemoteUpdate se cancelará y no se instalará.

SmartGrid

Con el ajuste SmartGrid puede integrar su lavadora en sistemas de gestión energética de edificios.

Ajuste de fábrica: desconectado

Limpieza LP (bomba desagüe)

Se informa al usuario de que es necesario limpiar el filtro de la bomba de desagüe.

El mensaje se muestra cada 500 horas de funcionamiento.

El mensaje aparece una vez finalizado el programa.

Ajuste de fábrica: desconectado

Información legal

[Licencias de código abierto](#)

Aquí puede consultar información.

Derechos de autor y licencias de programas informáticos de funcionamiento y gestión

Para el manejo y control de la máquina, Miele hace uso de software propio o ajeno no sujeto a una licencia de código abierto. Dicho software o componentes de software están protegidos por derechos de autor. Deben respetarse los derechos de autor tanto de Miele como de terceros.

Además, la presente máquina incluye componentes de software cuya distribución está sujeta a condiciones de licencia de código abierto. Puede consultar los componentes de código abierto incluidos, junto con los avisos de derechos de autor correspondientes, copias de las respectivas condiciones de licencia válidas y, en caso necesario, información adicional en la máquina, en la opción del menú Ajustes | Parámetros de la máquina | Información Legal | Licencias de código abierto. Las regulaciones de responsabilidad y garantía de las condiciones de licencia de código abierto allí recogidas son aplicables únicamente en relación con los respectivos propietarios de los derechos.

Nivel de usuario

Aparato recaudador

Solicite información al Servicio Post-venta de Miele en caso de que quiera realizar alguna modificación posteriormente.

Para la conexión a un dispositivo de cobro se necesita una unidad accesoria XCI-AD o XCI-Box.

Ajustes para aparatos recaudadores

Debe conectarse un aparato recaudador.

- Sin aparato recaudador
Se omiten los siguientes ajustes y se puede finalizar la primera puesta en funcionamiento.
- Funcionamiento de programa
El funcionamiento tiene lugar con aparato recaudador: el usuario compra un programa.
- Funcionamiento temporal
El funcionamiento tiene lugar con mecanismo de cobro con indicación de hora: el usuario compra un programa controlado por tiempo.
- Módulo KOM
El funcionamiento tiene lugar a través de un control central.

Señal respuesta sist. recaudador

Ajuste de la señal de aviso del aparato recaudador.

- Ajuste de fábrica: desconectado
- Fin del programa
La señal de aviso aparece al finalizar el programa.
- Soltar la tecla Start
La señal de aviso aparece tras soltar la tecla Start.
- Inicio y fin del programa
La señal de aviso aparece al inicio y al final del programa.
- Un programa en curso
La señal de aviso aparece permanentemente desde el inicio hasta el final del programa.

Sist. recaudador

Para evitar manipulaciones, es posible configurar un bloqueo de programa en el funcionamiento de programa. Si se abre la puerta de la lavadora después del bloqueo, el programa se interrumpe y se pierde el pago realizado.

Para dar la posibilidad de añadir ropa posteriormente, se puede modificar el momento del bloqueo.

- desconectado
- Inmediatamente después del inicio del programa
- 1 minuto después del inicio del programa
- 2 minutos después del inicio del programa
- 3 minutos después del inicio del programa (ajuste de fábrica)
- 4 minutos después del inicio del programa
- 5 minutos después del inicio del programa

Programas gratuitos

En el modo con monedas se puede determinar si el programa *Desagüe/ Centrifugado* puede utilizarse gratuitamente.

Ajuste de fábrica: desconectado

Eliminar señal de pago

En el modo con monedas, la «señal de pago» puede mantenerse hasta el final del programa o desecharse si después de 5 minutos no se ha iniciado el programa.

Ajuste de fábrica: desconectado

Tiempo depur. recaud.

En el modo con monedas se puede ajustar un tiempo de espera mínimo que debe transcurrir para la señal de pago.

- Ajuste de fábrica: corto
Para aparatos recaudadores en los que la moneda que cae genera el pulso de pago.
- largo
Para controles centrales a 230 V.

Miele S.A.U.

Avda. Bruselas, 31
28108 Alcobendas (Madrid)
Tfno.: 902 575 175
Fax: 91 662 02 66
Internet: www.miele-professional.es
E-mail: miele@miele.es

Teléfono Servicio Posventa / Atención al Cliente: 902 575 175

E-mail Servicio Posventa: service.professional@miele.es
E-mail Atención al Cliente: miele@miele.es

Teléfono Servicio de Atención al Distribuidor: 902 878 209

Servicios concertados en todas las capitales y poblaciones importantes.

Chile

Casa Vita SpA
Av. Nueva Costanera 4055
Vitacura
Santiago de Chile
Tel.: (+56) 22 957 00 00
Internet: www.miele.cl
E-Mail: info@mielepartnerchile.cl



Miele & Cie. KG
Carl-Miele-Straße 29, 33332 Gütersloh, Alemania

PWM 507

es-ES

M.-Nr. 12 806 470 / 01 / 002