

## Mode d'emploi Lave-vaisselle professionnel PFD 408





Lisez **impérativement** ce mode d'emploi avant d'installer et de mettre en service votre appareil. Vous vous protégez et éviterez de détériorer votre matériel.

fr-CA

# Table des matières

---

<b>Remarques concernant le mode d'emploi</b> .....	6
Symboles utilisés sur le lave-vaisselle professionnel.....	7
Définition des termes .....	7
<b>CONSIGNES DE SÉCURITÉ ET MISES EN GARDE</b> .....	8
UTILISATION CONFORME.....	8
Symboles d'avertissement présents sur le lave-vaisselle .....	12
Mise au rebut de votre ancien lave-vaisselle .....	13
<b>Votre contribution à la protection de l'environnement</b> .....	14
<b>Description de l'appareil</b> .....	15
Vue d'ensemble de l'appareil .....	15
Panneau de commande .....	16
LED des touches .....	17
<b>Profils utilisateur</b> .....	18
Groupes d'utilisateurs .....	18
<b>Conseils d'utilisation</b> .....	19
Mise en marche.....	19
Arrêt.....	19
Mode veille / arrêt.....	20
Exemples d'écran.....	20
Écran tactile.....	20
Listes.....	20
Réglage des valeurs numériques .....	20
Fenêtre de l'état .....	21
Messages d'erreur ⚠.....	21
<b>Mise en service</b> .....	22
Installation et raccordement.....	22
Processus.....	22
Mise en marche.....	22
Sélection de la langue.....	22
Configuration du Wi-Fi .....	22
Réglage de la date .....	22
Réglage de l'heure .....	23
Réglage des unités de température .....	23
Réglage de la dureté de l'eau .....	23
Sélection des raccordements à l'eau.....	24
Fin de la mise en service.....	24
<b>Ouverture et fermeture de la porte</b> .....	25
Verrouillage de porte .....	25
Verrouillage de porte Comfort.....	25
Ouverture manuelle de la porte.....	26
<b>Remplissage du réservoir de sel régénérant</b> .....	27
Dureté de l'eau .....	27
Réglage de la dureté de l'eau.....	27
Indicateur de remplissage de sel.....	29
Notification de régénération.....	29
Appareil bloqué par manque de sel .....	29

<b>Détergent et produit de rinçage</b> .....	31
Dispositifs de dosage.....	31
Module de dosage .....	31
Détergent.....	32
Remplissage du réservoir monté sur la porte .....	32
Conseils pour le programme Super Court .....	33
Indicateur de remplissage.....	34
Remplacement du bidon de produit .....	34
Produit de rinçage .....	35
Indicateur de remplissage.....	35
Remplissage du réservoir monté sur la porte .....	35
Indicateur de remplissage.....	36
Remplacement du bidon de produit .....	36
<b>Disposition de la vaisselle et des couverts</b> .....	37
Chargement du lave-vaisselle .....	37
Nos recommandations .....	38
Panier supérieur .....	39
Réglage du panier supérieur .....	40
Panier inférieur .....	41
Utilisation des paniers en plastique .....	42
<b>Fonctionnement</b> .....	43
Mise en marche.....	43
Sélection d'un programme.....	44
Démarrage d'un programme .....	44
Démarrage du programme à l'aide de la minuterie.....	44
Affichage de déroulement de programme.....	45
Fin du programme .....	46
Arrêt.....	46
Déchargement du lave-vaisselle .....	46
Interruption d'un programme .....	47
Annulation d'un programme.....	48
 <b>Fonctions machine</b> .....	49
Structure du menu.....	49
Intervalle de remplacement du filtre .....	50
Systèmes de dosage.....	50
Remplissage des conduits de dosage.....	50
Rinçage des conduits de dosage .....	51
Dry+ .....	52
Sélection des programmes .....	52
Prolongation .....	53
AutoOpen .....	53
AutoClose.....	54
 <b>Réglages</b> .....	55
Structure du menu.....	55
Heure.....	56
Date .....	57
Luminosité de l'écran .....	58
Volume.....	58
Tonalité d'accueil.....	59

# Table des matières

---

Unité de température.....	59
 <b>Réglages supplémentaires</b> .....	60
Structure du menu.....	60
Verrouillage du programme de filtre .....	63
Mode veille / arrêt.....	63
Journal de bord .....	64
Valider un programme .....	65
Définir les favoris .....	65
Paramètres des programmes .....	66
Sélection d'un programme.....	66
Température de lavage.....	66
Durée de maintien du lavage principal.....	66
Température du rinçage final.....	67
Durée de maintien du rinçage final .....	67
Augmentation du niveau d'eau .....	67
Modification du nom .....	68
Rinçage intermédiaire .....	68
Réinitialisation des paramètres .....	68
Affichage de la valeur A0.....	69
Dispositifs de dosage.....	69
Sélection d'un système de dosage.....	69
Réservoir monté sur la porte.....	70
Activation du dosage à partir du bidon de produit .....	71
Désactivation du dosage à partir du bidon de produit .....	71
Concentration de dosage.....	72
Remplissage des conduits de dosage.....	72
Rinçage des conduits de dosage .....	72
Cycles jusqu'à vide .....	72
Dureté de l'eau .....	73
Notification de régénération .....	73
Mémoire .....	73
Code NIP.....	74
Saisir un code NIP .....	74
Bloquer ou rendre accessibles des réglages supplémentaires.....	74
Modification du code NIP .....	75
Code du verrouillage de porte.....	75
Réseau / Wi-Fi.....	76
Configuration du Wi-Fi .....	76
Connexion via WPS .....	76
Soft AP .....	77
Connexion via Soft AP .....	77
RemoteUpdate .....	78
Mode démo .....	78
Version du logiciel .....	78
Plaque signalétique .....	78
Réglages d'usine.....	79
Informations légales .....	79
<b>Nettoyage et entretien</b> .....	80
Entretien .....	80
Verrouillage lors du nettoyage.....	81

## Table des matières

Nettoyage du panneau de commande.....	81
Nettoyage de la façade .....	81
Nettoyer de la cuve .....	82
Nettoyage de la porte et du joint de porte .....	82
Nettoyage des filtres de la cuve .....	82
Remplacement du filtre à air (selon le modèle) .....	84
Démontage du support en plastique .....	84
Remplacement du filtre .....	84
<b>Résolution des problèmes</b> .....	85
Problèmes techniques.....	85
Anomalie au niveau de l'entrée d'eau/de la vidange.....	86
Annulation avec un code d'erreur .....	87
Porte .....	89
Problèmes d'ordre général avec le lave-vaisselle .....	90
Bruits .....	92
Résultats de lavage insuffisants.....	93
<b>Élimination des anomalies</b> .....	96
Nettoyage du filtre d'arrivée d'eau .....	96
Nettoyage de la pompe de vidange et du clapet anti-retour .....	96
<b>Tableau des programmes</b> .....	98
<b>Service après vente</b> .....	100
<b>INSTRUCTIONS D'INSTALLATION</b> .....	101
<b>Installation</b> .....	102
Installation .....	102
Encastrement dans une niche basse .....	102
Support de tuyau.....	103
Bandeau inférieur réglable (selon le modèle) .....	103
Mise à niveau et fixation du lave-vaisselle .....	104
Changement de lieu d'installation du lave-vaisselle .....	105
<b>Branchement électrique</b> .....	106
CET APPAREIL DOIT ÊTRE MIS À LA TERRE .....	106
Gestion des pics de charge .....	107
<b>Raccordements à l'eau</b> .....	108
Raccordement à l'arrivée d'eau .....	108
Raccordement au système d'évacuation de l'eau .....	109
<b>Données techniques</b> .....	110

# Remarques concernant le mode d'emploi

---

## Avertissements

 Les avertissements contiennent des informations importantes pour la sécurité. Ils vous avertissent d'un danger potentiel de dommage corporel ou matériel.  
Il convient de lire attentivement ces avertissements ainsi que de suivre les instructions et directives.

## Remarques

Les remarques contiennent des informations particulièrement importantes à suivre.

## Informations supplémentaires et commentaires

Les informations supplémentaires et les commentaires apparaissent dans un encadré simple.

## Étapes d'utilisation

Les instructions du lave-vaisselle sont identifiées par un marquage des étapes d'utilisation. Elles expliquent la marche à suivre étape par étape. Les étapes d'utilisation sont indiquées par une puce carrée noire.

### Exemple :

- Ouvrir la porte.

## Écran





Les informations qui s'affichent à l'écran du lave-vaisselle professionnel apparaissent dans une police spéciale proche de celle du texte de l'écran.

### Exemple :

Sélectionner  Réglages et confirmer votre choix en appuyant sur la touche *OK*.

## Remarques concernant le mode d'emploi

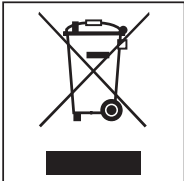
### Symboles utilisés sur le lave-vaisselle professionnel

Symbole	Légende
	Pour les avertissements et les consignes de sécurité, voir « AVERTISSEMENTS ET CONSIGNES DE SÉCURITÉ »
	Marquage ETL
	Ne pas jeter les appareils électriques dans les ordures ménagères; ils doivent être éliminés séparément, voir « Mise au rebut de votre ancien appareil »
	Fabricant

### Définition des termes

<b>Lave-vaisselle</b>	Dans ce mode d'emploi, le lave-vaisselle professionnel sera désigné comme « lave-vaisselle ».
<b>Charge ou articles</b>	Le terme « charge » ou « articles » est utilisé de manière générique pour désigner les articles à traiter dont la nature n'est pas précisément définie.
<b>Bain lessiviel</b>	Le terme « bain lessiviel » désigne le mélange d'eau et de produits chimiques.
<b>Produits chimiques</b>	Tous les produits utilisés au cours d'un déroulement de programme sont généralement désignés comme des produits chimiques, par exemple des détergents.
<b>Cycle</b>	Les processus de nettoyage et de retraitement effectués avec l'appareil sont généralement désignés comme « cycles ».

# CONSIGNES DE SÉCURITÉ ET MISES EN GARDE

## UTILISATION CONFORME

Ce lave-vaisselle professionnel est conforme à l'ensemble des réglementations de sécurité locales et nationales en vigueur. Toutefois, une mauvaise utilisation de l'appareil peut entraîner des dommages corporels et matériels.

Lisez attentivement le mode d'emploi avant de commencer à utiliser le lave-vaisselle professionnel. Le mode d'emploi contient des informations importantes sur la sécurité, l'utilisation et les travaux de maintenance de l'appareil. Vous éviterez ainsi les risques d'accidents et de dommages sur le lave-vaisselle professionnel. Conservez ce mode d'emploi en lieu sûr et transmettez-le au futur propriétaire de l'appareil le cas échéant.

► Ce lave-vaisselle Miele, en raison de ses courtes durées de programme de lavage et de ses excellentes performances de nettoyage, est destiné à une utilisation professionnelle, par exemple pour les :

- maison de retraites;
- hôpitaux (uniquement les lave-vaisselle NSF 3)
- restaurants et bars;
- hôtels et maisons d'hôtes;
- autres environnements professionnels du même type.

► Dans la suite de ce mode d'emploi, le lave-vaisselle professionnel est appelé lave-vaisselle.

Les verres, couverts et pièces de vaisselle sont désignés par le terme générique de Vaisselle dans le présent mode d'emploi, lorsqu'ils ne sont pas définis de manière plus précise.

► Cet appareil est exclusivement conçu pour être utilisé comme un « lave-vaisselle » pour nettoyer la vaisselle tel qu'indiqué dans ce mode d'emploi. Les conversions, les modifications et toute autre altération sont interdites.

► Le lave-vaisselle est exclusivement destiné à un usage stationnaire à l'intérieur.

► Les compléments spéciaux dans les paniers ne doivent être utilisés que pour leur application prévue.

► Ce lave-vaisselle ne doit pas être utilisé pour nettoyer des dispositifs ou des produits médicaux.

► L'appareil ne peut être utilisé que sous surveillance par des personnes ayant des capacités physiques, sensorielles ou mentales réduites, un manque d'expérience ou de connaissances, ou si on leur a montré comment l'utiliser en toute sécurité et qu'elles comprennent et reconnaissent les conséquences d'une mauvaise utilisation.

► L'utilisation du lave-vaisselle est réservée au personnel formé. Le personnel qui manipule l'appareil doit être régulièrement instruit et formé.

► Ne laissez pas les enfants sans surveillance à proximité du lave-vaisselle. Ne les laissez jamais jouer avec le lave-vaisselle. Les enfants pourraient, par exemple, s'enfermer dans l'appareil.

► Les enfants ne doivent pas utiliser le lave-vaisselle.



# CONSIGNES DE SÉCURITÉ ET MISES EN GARDE

## Installation conforme

- ▶ N'installez pas le lave-vaisselle dans des locaux potentiellement exposés au gel ou à des risques d'explosion.
- ▶ Pour garantir leur stabilité, les lave-vaisselle encastrables sous plan ne doivent être installés que sous un plan de travail continu qui doit être vissé aux armoires voisines.
- ▶ Afin de réduire le risque de dommages dus à la condensation, les meubles situés autour du lave-vaisselle doivent être conçus pour un usage professionnel.  
Les meubles délicats peuvent être protégés grâce au kit de protection contre l'humidité disponible comme accessoire en option.  
Le film pare-vapeur doit être collé sous le plan de travail de la zone d'ouverture du lave-vaisselle.

## Sécurité technique

- ▶ Ce lave-vaisselle ne peut être installé, mis en service, réparé et entretenu que par le service technique Miele, un revendeur ou un professionnel qualifié. Toute installation, réparation ou travaux de maintenance non autorisés peuvent supposer un grave danger pour l'utilisateur.
- ▶ L'utilisation du lave-vaisselle est réservée au personnel formé. Le personnel qui manipule l'appareil doit être régulièrement instruit et formé.
- ▶ Contrôlez l'absence de dommages visibles sur le lave-vaisselle avant de l'utiliser. Ne faites jamais fonctionner un lave-vaisselle endommagé. Un lave-vaisselle endommagé peut menacer votre sécurité !
- ▶ Si le lave-vaisselle est endommagé ou qu'il fuit, débranchez-le immédiatement de l'alimentation électrique et contactez le service technique Miele, un revendeur Miele ou un professionnel qualifié.
- ▶ Les pièces défectueuses ne doivent être remplacées que par des pièces d'origine Miele. Ce sont les seules pièces garanties par Miele comme répondant entièrement aux exigences de sécurité en vigueur.
- ▶ Seule une mise à la terre conforme peut garantir la sécurité électrique de l'appareil. En cas de doute, demandez à un électricien qualifié de vérifier l'installation électrique.
- ▶ Suivre les conseils d'installation qui figurent dans ce mode d'emploi et le schéma d'installation.
- ▶ Assurez vous que les données techniques (tension, fréquence et calibre du fusible) indiquées sur la plaque signalétique correspondent bien à celles de votre réseau électrique.
- ▶ Le lave-vaisselle ne doit pas bloquer l'accès aux prises d'autres appareils électriques étant donné que la profondeur de la niche d'encastrement peut être trop faible et que la pression exercée sur une prise pourrait entraîner une surchauffe. Ne modifiez pas la fiche fournie avec l'appareil, si elle n'est pas adaptée à la prise, faites installer une prise adéquate par un électricien qualifié. Reportez-vous au chapitre « Raccordement électrique » à ce sujet.
- ▶ Le raccordement du lave-vaisselle au réseau électrique ne doit pas se faire à l'aide de prises multiples ou de rallonges, car elles n'assurent pas la sécurité nécessaire (risque de surchauffe, par exemple).

## CONSIGNES DE SÉCURITÉ ET MISES EN GARDE

---

- ▶ N'ouvrez jamais la carrosserie du lave-vaisselle. Tout contact avec les raccordements sous tension ou toute manipulation des composants électriques et mécaniques du lave-vaisselle met en danger votre sécurité et peut entraîner des pannes de l'appareil.
- ▶ N'utilisez pas l'appareil si le câble d'alimentation est endommagé. Si le câble d'alimentation est endommagé, il ne peut être remplacé que par un câble d'alimentation du même type. Pour des raisons de sécurité, le remplacement du câble ne peut être effectué que par le service technique Miele ou un professionnel qualifié.
- ▶ Débranchez le lave-vaisselle du secteur avant de réaliser des travaux de maintenance.
- ▶ Le boîtier en plastique du raccordement à l'eau contient un deux électrovannes. Ne plongez pas le boîtier dans un liquide.
- ▶ Des câbles conducteurs de tension se trouvent dans le tuyau d'arrivée d'eau. Il ne doit donc pas être raccourci.

# CONSIGNES DE SÉCURITÉ ET MISES EN GARDE

## Utilisation conforme

► Ce lave-vaisselle est conçu pour une utilisation avec de l'eau et des détergents adaptés aux lave-vaisselle professionnels uniquement. N'utilisez pas de solvants organiques ni de liquides inflammables.

L'utilisation de ces produits peut provoquer une explosion, endommager les composants en caoutchouc ou en plastique du lave-vaisselle et entraîner des fuites de liquides.

► Utiliser uniquement des produits de nettoyage spéciaux pour les lave-vaisselle. Des produits de nettoyage inappropriés peuvent avoir des effets négatifs sur les composants du lave-vaisselle ou sur les articles de la charge.

► Ne posez rien ou ne vous asseyez pas sur la porte ouverte. Le lave-vaisselle pourrait basculer ou subir des dommages.

► Après avoir réalisé des travaux de raccordement à l'eau, il faut purger le tuyau d'arrivée d'eau du lave-vaisselle. Dans le cas contraire, certains composants pourraient être endommagés.

► Veuillez noter que le lave-vaisselle fonctionne à des températures élevées. Vous risquez de vous brûler ou de vous ébouillanter si vous ouvrez la porte! Laissez refroidir la vaisselle, les paniers et les compléments avant de les sortir. L'eau qui s'est déposée dans les récipients peut être brûlante. Videz les récipients dans la cuve avant de les sortir.

► L'eau qui se trouve dans la cuve n'est pas potable !

► Les traitements préalables de la charge (par exemple, avec du savon à vaisselle liquide ou d'autres détergents) ainsi que certaines salissures et agents nettoyants peuvent entraîner la formation de mousse. La mousse peut réduire l'efficacité du nettoyage.

► La mousse s'échappant de la cuve peut endommager le lave-vaisselle. Si de la mousse s'échappe de la cuve, interrompez immédiatement le programme en cours et débranchez le lave-vaisselle du réseau électrique !

► Selon les propriétés du revêtement de sol et les chaussures que vous portez, les liquides peuvent être glissants. Assurez-vous que le sol est sec le plus souvent possible et nettoyez immédiatement tout liquide renversé. Prenez les précautions nécessaires lorsque vous nettoyez des substances dangereuses et des liquides brûlants.

► Il est essentiel de respecter les instructions du fabricant lors de l'utilisation de produits de nettoyage et de produits spéciaux. Les produits de nettoyage doivent être utilisés uniquement dans le cadre de l'usage prévu par le fabricant, afin d'éviter tout dommage matériel ou la création de fortes réactions chimiques (par exemple, explosion d'oxyhydrogène).

► Dans certaines conditions, de l'hydrogène peut se produire dans un système d'eau chaude qui n'a pas été utilisé pendant deux semaines ou plus. L'HYDROGÈNE EST EXPLOSIF. Si le système d'eau chaude n'a pas été utilisé pendant cette période, ouvrez tous les robinets d'eau chaude et laissez couler l'eau pendant quelques minutes avant d'utiliser le lave-vaisselle. Cela permet de libérer l'hydrogène accumulé. Ce gaz étant inflammable, ne fumez pas et n'utilisez pas de flamme nue pendant ce processus.

► Afin d'éviter les dommages et la corrosion, n'utilisez jamais d'acides ou de solutions à base de chlorure dans la cuve ou sur la carrosserie. Évitez également tout matériau ferreux avec un effet corrosif.

## CONSIGNES DE SÉCURITÉ ET MISES EN GARDE

- ▶ Ne lavez pas de vaisselle couverte de cendres, de sable, de cire, de lubrifiant ou de peinture dans le lave-vaisselle. Ces substances endommagent le lave-vaisselle.
- ▶ Ne lavez pas le lave-vaisselle et son environnement immédiat au jet d'eau, avec un tuyau d'arrosage ou un nettoyeur à haute pression par exemple.
- ▶ Veiller à ce que la surface extérieure de l'appareil n'entre pas en contact avec des solutions ou de la vapeur contenant de l'acide afin d'éviter toute corrosion.
- ▶ Faites attention aux risques de blessure en disposant des objets pointus ou coupant. Disposez les couverts de telle sorte que vous ne puissiez pas vous blesser.
- ▶ Disposez les ustensiles pointus et aiguisés de manière à ce qu'ils n'endommagent pas le joint de porte.
- ▶ La grille des lave-vaisselle à séchage actif ne doit pas être obstruée ni scellée.

### Accessoires

- ▶ Ne raccordez que des accessoires Miele adaptés au domaine d'utilisation concerné. Miele vous renseigne sur les références des accessoires.
- ▶ Seuls les paniers et compléments Miele peuvent être utilisés. En cas de modifications apportés aux accessoires Miele ou si vous utilisez des paniers et compléments d'autres marques, Miele ne peut garantir une efficacité de nettoyage suffisante. Les éventuels dommages découlant de ce type de situation sont exclus de la garantie.

### Symboles d'avertissement présents sur le lave-vaisselle

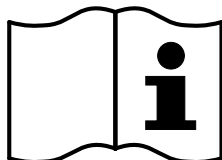

Attention :  
respecter les instructions du mode d'emploi !

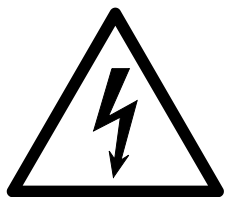

Avertissement :  
Risque d'électrocution!



Avertissement : surfaces chaudes :  
L'intérieur de la cuve peut être très chaud lorsque la porte est ouverte!



Risque de coupure :  
Porter des gants de protection contre les coupures lors du transport et de l'installation de l'appareil!

# CONSIGNES DE SÉCURITÉ ET MISES EN GARDE

## Mise au rebut de votre ancien lave-vaisselle

- ▶ Pour votre sécurité et pour la protection de l'environnement, éliminez tous les produits chimiques en suivant les consignes du fabricant et les prescriptions de sécurité (portez des lunettes et des gants de protection).
- ▶ Retirer ou bloquer le verrouillage de porte afin que les enfants ne puissent pas être piégés dans l'appareil. Veiller à ce que le lave-vaisselle soit désinstallé en toute sécurité et mis au rebut de manière appropriée (voir « Respect de l'environnement »).

## Transport

- ▶ Le lave-vaisselle doit être transporté uniquement en position verticale afin d'éviter tout écoulement d'eau dans les commandes électriques, ce qui pourrait entraîner des pannes.
- ▶ Pour le transport, videz le lave-vaisselle et attachez toutes les pièces mobiles telles que les paniers, les tuyaux et les câbles.

## Après utilisation

- ▶ Retirez la porte du compartiment de lavage lorsque vous cessez d'utiliser un vieux lave-vaisselle ou que vous allez le jeter.

Le fabricant ne saurait être tenu responsable des dommages qui résulteraient du non-respect des consignes de sécurité et mises en garde.

- ▶ CONSERVEZ CES INSTRUCTIONS

## Votre contribution à la protection de l'environnement

---

### Élimination des produits d'emballage

La boîte de carton et les produits d'emballage protègent l'appareil durant le transport. Ils ont été conçus afin d'être recyclables.

Veillez à ce que les emballages en plastique, les sacs, etc. soient éliminés en toute sécurité et tenus hors de portée des enfants. Risque d'étouffement !

Le recyclage de l'emballage réduit l'utilisation de matières premières dans le processus de fabrication ainsi que la quantité de déchets.

### Mise au rebut de votre ancien appareil

Les appareils électriques et électroniques contiennent du matériel dangereux. Ils contiennent également des substances, des composés et des éléments qui étaient essentiels pour leur fonctionnement adéquat et sécuritaire. Une manipulation ou la mise au rebut inadéquate de ces matériaux dans vos ordures ménagères peut poser un risque pour votre santé et l'environnement. Par conséquent, veuillez ne pas disposer de vos vieux appareils dans les ordures ménagères et respectez les règlements locaux pour la mise au rebut appropriée.



Veillez consulter les centres de recyclage de votre localité comment mettre au rebut et recycler les appareils électriques et électroniques. Miele décline toute responsabilité de supprimer les données personnelles laissées sur l'appareil mis au rebut. Veuillez vous assurer que votre vieil appareil ne pose pas un risque pour les enfants lorsqu'il est entreposé avant sa mise au rebut. Respectez les consignes de sécurité pour les appareils, qui peuvent basculer ou poser un risque de piégeage.

## Vue d'ensemble de l'appareil

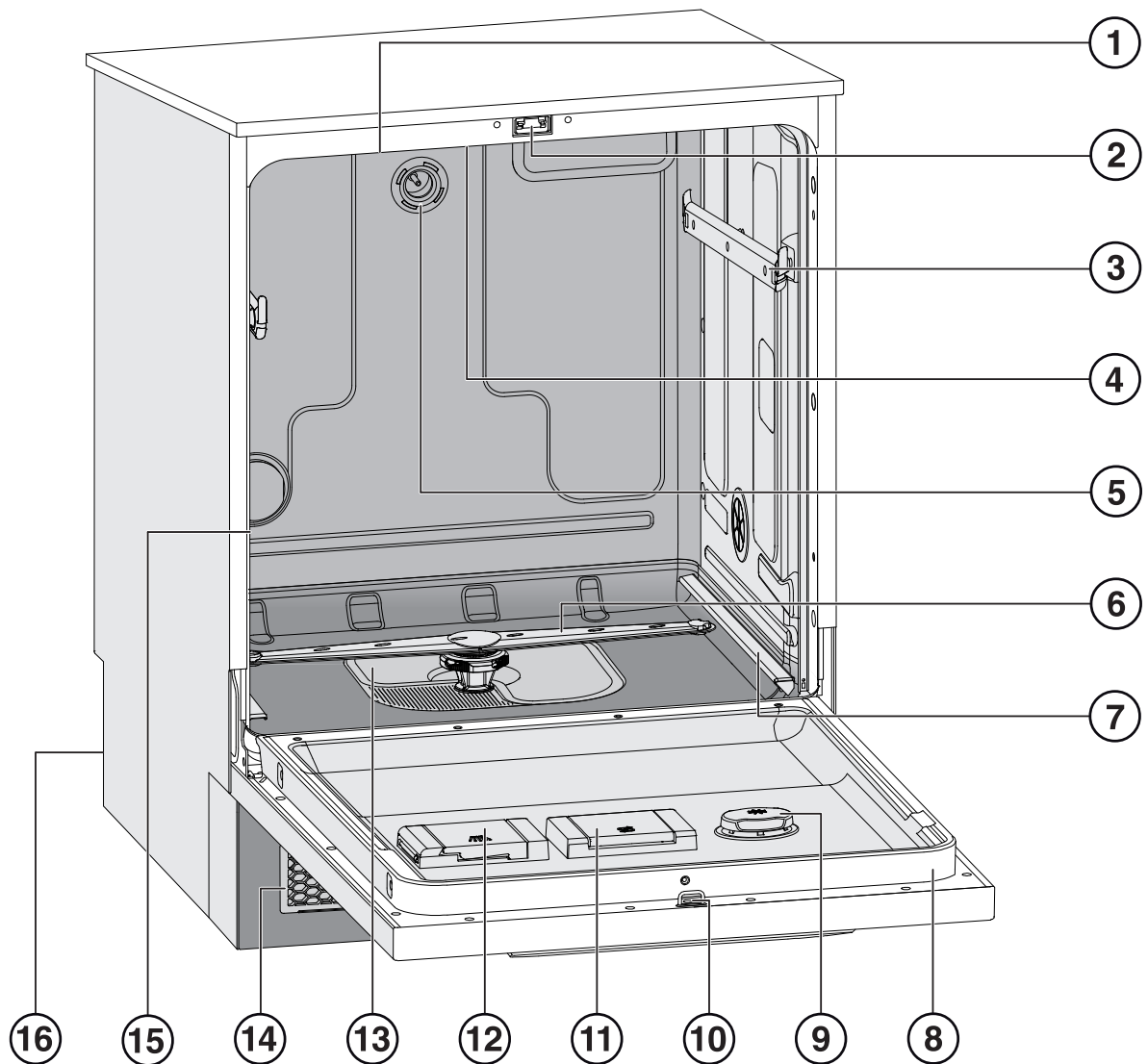

- |  |   |
|--|---|
| ① Entrée d'air extérieur (selon le modèle) | ⑨ Réservoir de produit de rinçage   |
| ② Verrouillage de porte                    | ⑩ Loquet du verrouillage de porte   |
| ③ Rails du panier supérieur                | ⑪ Réservoir de sel régénérant   |
| ④ Bras de lavage supérieur de l'appareil   | ⑫ Réservoir de détergents en poudre   |
| ⑤ Raccordement à l'eau du panier supérieur | ⑬ Combinaison de filtres  |
| ⑥ Bras de lavage inférieur de l'appareil   | ⑭ Grille d'entrée et de sortie d'air avec filtre pour l'air extérieur (selon le modèle) |
| ⑦ Rails du panier inférieur                | ⑮ Sortie de l'air de la cuve (en fonction du modèle)                                    |
| ⑧ Plaque signalétique                      | ⑯ À l'arrière :   |
|  | – raccords électriques et à l'eau;  |
|  | – canne(s) d'aspiration pour les réservoirs externes (selon le modèle);                 |
|  | – raccords pour les modules de dosage externes (modules DOS).                           |

# Description de l'appareil

## Panneau de commande

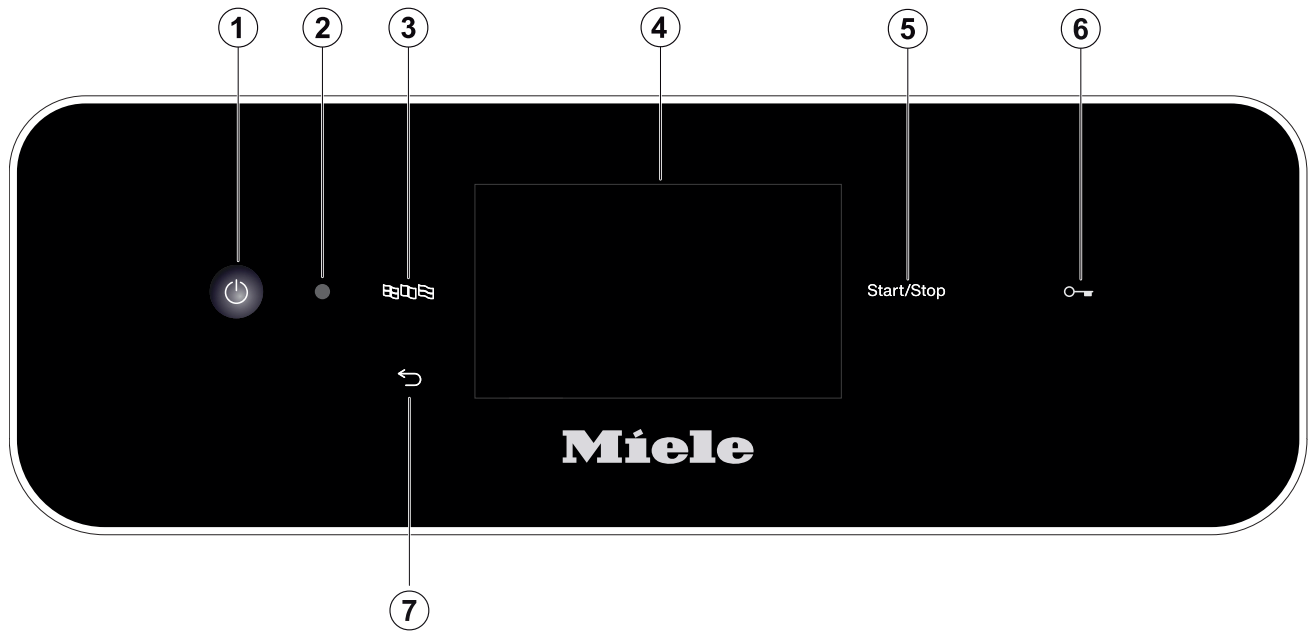

- ① Touche Marche/Arrêt  
Pour allumer et éteindre le lave-vaisselle
- ② Interface de service  
Point de tests et de transmission pour le service à la clientèle Miele
- ③ Touche (choix de la langue)  
Pour sélectionner la langue d'affichage
- ④ Écran tactile  
Pour afficher et sélectionner les éléments de commande

- ⑤ Touche *Start/Stop*  
Pour démarrer ou annuler un programme
- ⑥ (Selon le modèle)  
Touche (déverrouillage de la porte)  
Pour ouvrir la porte
- ⑦ Touche (annulation ou retour)  
Pour annuler un processus dans l'interface utilisateur (et non pas pour annuler des programmes)



### LED des touches

Les touches comportent des LED. Elles indiquent le statut du lave-vaisselle.

Touche	LED	Écran	Statut
Écran (réaction à l'interrupteur Marche/Arrêt ⏻)		<b>ACTIVÉ</b>	Le lave-vaisselle est allumé.
		<b>DÉSACTIVÉ</b>	Le lave-vaisselle est éteint.
Touche <i>Start/Stop</i>	<b>Clignote</b>	<b>DÉSACTIVÉ</b>	Le lave-vaisselle est en mode veille.
		<b>ACTIVÉ</b>	Un programme a été sélectionné, mais n'a pas encore commencé.
		<b>ACTIVÉ</b>	Un message s'affiche à l'écran.
	<b>Clignote en rouge</b>		Une erreur s'est produite (voir le message d'erreur affiché et les « Questions fréquentes »).
	<b>ACTIVÉ</b>		Un programme est en cours.
	<b>DÉSACTIVÉ</b>		Le programme est terminé.
(Selon le modèle)			
Touche  (touche de la porte)	<b>ACTIVÉ</b>		Un programme a été sélectionné, mais n'a pas encore commencé.
			Un programme est en cours.
	<b>Clignote</b>		Le programme est terminé et la porte fermée.

# Profils utilisateur

---

## Groupes d'utilisateurs

Les utilisateurs sont répartis en deux groupes :

### - Utilisateurs quotidiens

Les utilisateurs quotidiens doivent connaître les fonctions, savoir comment utiliser et charger le lave-vaisselle et suivre une formation régulière pour garantir une utilisation quotidienne en toute sécurité.

### - Utilisateurs experts

Les utilisateurs experts peuvent également bloquer l'accès aux programmes et modifier les paramètres de ces derniers. Ces fonctions sont stockées dans une partie de l'unité de commande protégée par un code NIP.



### Utilisation

Toutes les commandes s'effectuent à partir de l'écran tactile et des touches du panneau de commande.

Les touches sensibles du panneau de commande et de l'écran sont tactiles. Chaque pression sur les touches sensibles est confirmée par une tonalité. Il est possible de régler le volume de la tonalité des touches ou de la désactiver (voir « Réglages / Volume »).

Les objets pointus ou durs, comme les stylos, risquent de rayer le panneau de commande avec les touches sensibles et l'écran tactile.

Effleurer le panneau de commande uniquement avec les doigts.

### Mise en marche

Le lave-vaisselle doit être raccordé à l'alimentation électrique.

- Appuyer sur la touche  jusqu'à ce que l'écran affiche ce qui suit :



Dès que le lave-vaisselle est prêt à fonctionner, l'écran de sélection du programme apparaît, par exemple :

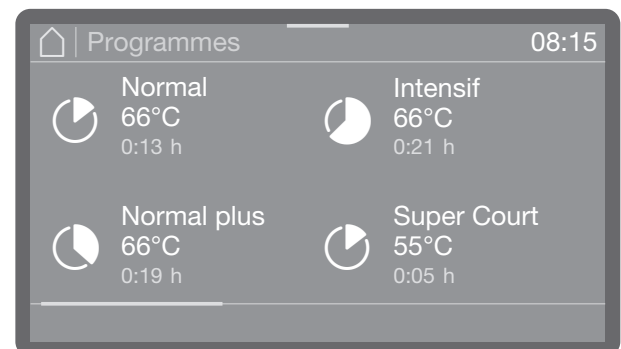

Si la fonction Mémoire est activée, le dernier programme qui a été lancé s'affiche, par exemple :

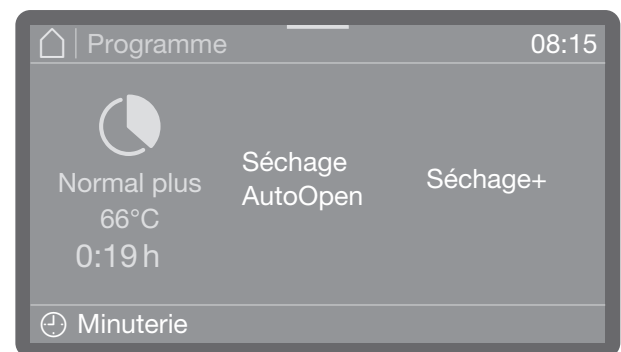

### Arrêt

- Appuyer sur la touche .

Le lave-vaisselle reste en mode veille pendant une minute environ avant de s'éteindre complètement.

## Conseils d'utilisation

### Mode veille / arrêt

Il est possible de programmer le lave-vaisselle pour qu'il passe en mode veille ou qu'il s'éteigne automatiquement après 10 minutes d'inactivité.

En mode veille, le lave-vaisselle reste allumé et la touche *Start/Stop* clignote. Pour réactiver le lave-vaisselle, appuyer sur la touche *Start/Stop*, effleurer l'écran ou ouvrir la porte.

Après un arrêt automatique, le lave-vaisselle s'éteint. Appuyer sur la touche  pour le rallumer.

### Exemples d'écran



Tous les exemples d'écran qui apparaissent dans ces modes d'emploi peuvent différer des affichages réels.

### Écran tactile

#### Listes

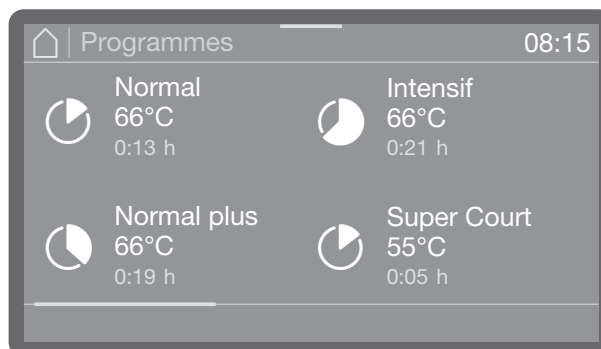

Il est possible de faire défiler vers la droite ou vers la gauche en glissant le doigt sur l'écran. Pour ce faire, placer le doigt sur l'écran tactile, puis le faire glisser dans la direction souhaitée.

La barre de défilement colorée indique que d'autres options sont disponibles.

#### Réglage des valeurs numériques

La saisie de valeurs numériques peut se faire de 2 manières différentes.

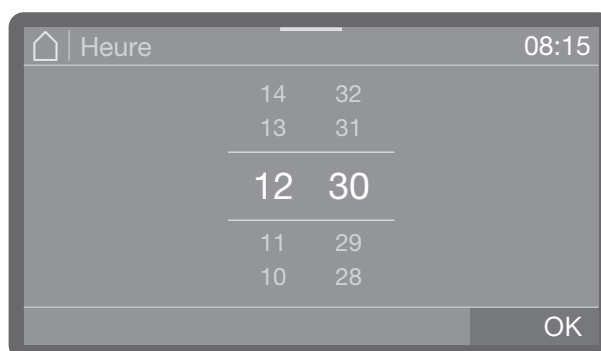

Il est possible de placer le doigt sur les nombres surlignés en couleur et les modifier en faisant glisser vers le haut ou vers le bas.

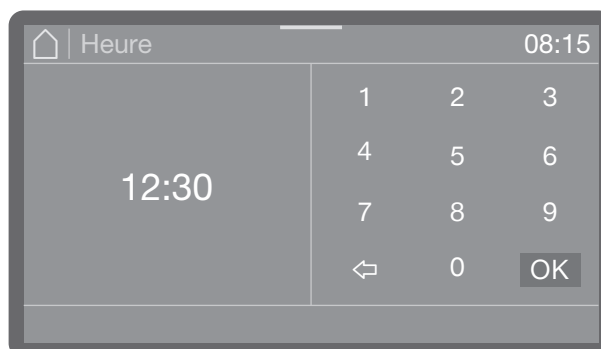

Ensuite, effleurer rapidement les nombres surlignés en couleur fait apparaître un clavier numérique. Il est possible de saisir directement les nombres.

Selon le contexte, les nombres saisis directement peuvent être arrondis vers le haut ou vers le bas. Par exemple, si le réglage n'accepte que des multiples de 10 (10, 20, 30, etc.), la valeur est arrondie à 10 lorsque 12 est saisi, et à 20 lorsque 15 est saisi.

### Fenêtre de l'état

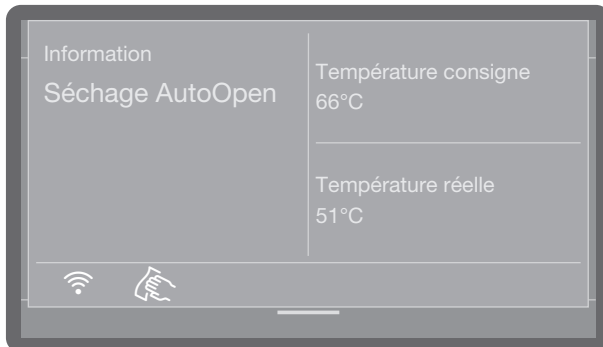

Une barre colorée apparaît en haut de l'écran. En posant le doigt dessus la faites glisser vers le bas, la fenêtre de l'état s'ouvre. Cette fenêtre affiche des messages d'état, par exemple sur le programme en cours.

### Messages du système **i**

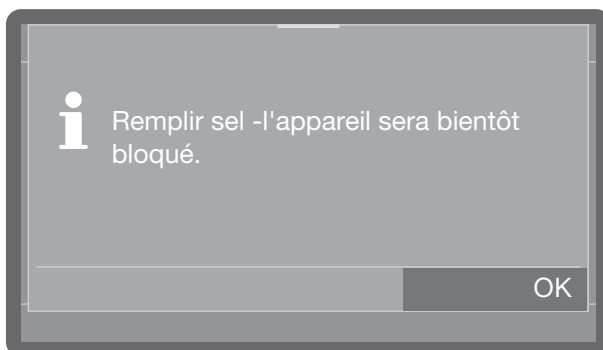

Le symbole **i** correspond à des messages du système. Ces messages donnent des informations sur les processus en cours et sur l'état de l'appareil. Les messages du système s'affichent à la fin du programme. S'il y a plusieurs messages, ils s'affichent l'un après l'autre et doivent être confirmés un par un en appuyant sur **OK**.

### Aide

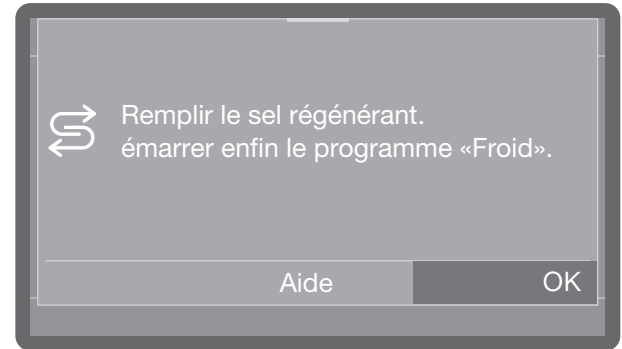

Si une notification d'erreur ou de défaut s'affiche lors de l'allumage de l'appareil ou à la fin du programme, et que la touche **Aide** s'affiche, il est possible d'appuyer sur la touche **Aide** pour afficher des instructions permettant de résoudre l'erreur ou le défaut.

### Messages d'erreur



En cas d'erreur, le symbole d'avertissement  s'affiche à l'écran et la touche **Start/Stop** clignote rapidement en rouge. Un signal sonore retentit s'il est activé.

- Confirmer l'erreur en appuyant sur le symbole d'avertissement. Ensuite, suivre les instructions qui s'affichent à l'écran et dans les « Questions fréquentes ».



## Mise en service

### Installation et raccordement

Avant la mise en service, le lave-vaisselle doit être correctement installé, et l'arrivée d'eau, les tuyaux de vidange et le câble d'alimentation correctement raccordés. Suivre les instructions fournies dans « Installation », « Raccordement à l'eau » et « Raccordement électrique », ainsi que sur le schéma d'installation.

### Processus

Le processus de mise en service suit une procédure définie qui ne peut pas être interrompue.

Tous les réglages, à l'exception des raccordements à l'eau, peuvent être modifiés par la suite dans les menus  Fonctions machine,  Réglages et  Réglages avancés.

### Mise en marche

- Appuyer sur la touche .

### Sélection de la langue

La mise en service commence avec la sélection de la langue d'affichage.



- Faire défiler jusqu'à la langue souhaitée et l'effleurer pour confirmer.

### Configuration du Wi-Fi

La prochaine étape consiste à connecter votre lave-vaisselle au réseau Wi-Fi.

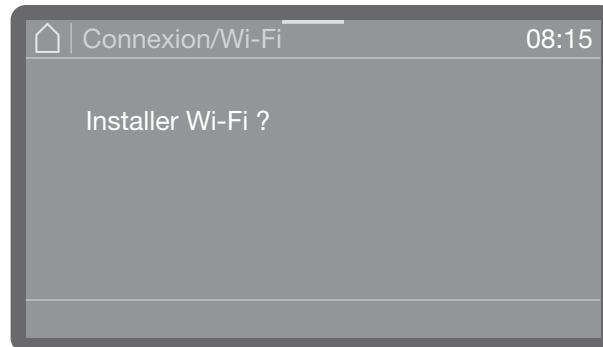

- Sélectionner **Non** pour ne pas connecter le lave-vaisselle au réseau Wi-Fi, ou pour le faire plus tard.
- En sélectionnant **Oui**, des instructions apparaissent pour configurer la connexion. Voir « Réglages supplémentaires, Réseau / Wi-Fi ».

### Réglage de la date



- Sélectionner la date. L'ordre de l'année, du mois et du jour est le même pour tous les formats de date définis.
- Appuyer sur **OK** pour enregistrer le réglage.

### Réglage de l'heure

L'heure s'affiche dans le format de l'heure défini.

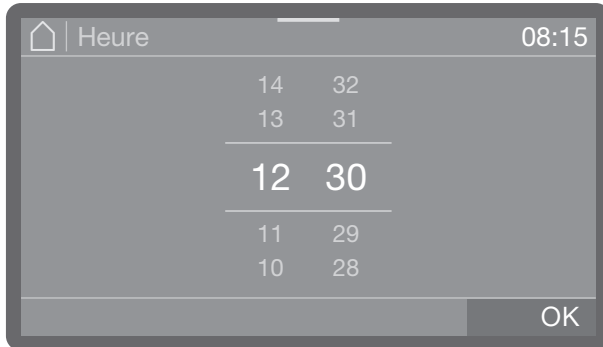

- Régler l'heure et confirmer la sélection en appuyant sur la touche OK.

### Réglage des unités de température

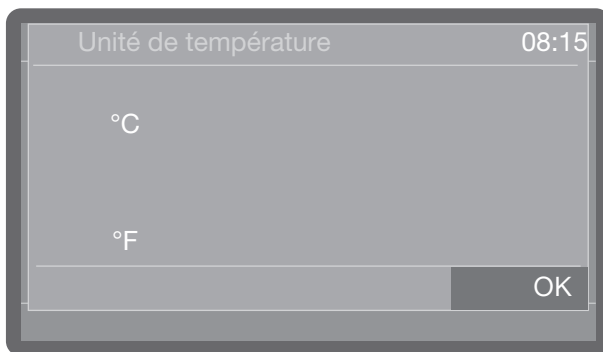

- °C

La température s'affiche en degrés Celsius.

- °F

La température s'affiche en degrés Fahrenheit.

- Sélectionner l'unité de température de votre choix et confirmer la sélection en appuyant sur la touche OK.

### Réglage de la dureté de l'eau

Consulter le service de l'eau local pour connaître la plage de dureté de l'eau de votre région.

Si la dureté de l'eau est variable, toujours régler le niveau le plus élevé. Par exemple, si la dureté de l'eau varie entre 8,3 et 17,7 gpg (8 et 17 dH), régler la dureté de l'eau sur 17,7 gpg (17 dH).

Les valeurs de réglage de la dureté de l'eau sont indiquées dans le tableau de la section « Remplissage du réservoir de sel régénérant ».

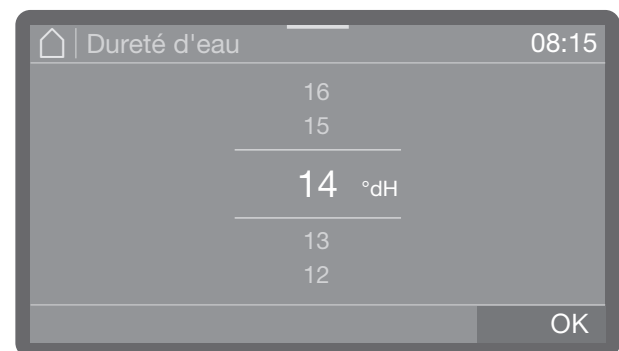

- Régler la dureté de l'eau.
- Appuyer sur OK pour enregistrer le réglage.

Connaître la dureté de l'eau permet de faciliter le travail du technicien de service en cas d'intervention. Noter la dureté de l'eau dans la section « Remplissage du réservoir de sel régénérant ».

## Mise en service

### Sélection des raccordements à l'eau

Tous les raccordements à l'eau disponibles sont activés dans le système de commande en usine. Chaque raccordement à l'eau peut être désactivé par la suite, par exemple s'il n'existe aucune possibilité de raccordement.

Après la mise en service, les raccordements à l'eau peuvent être rétablis par le service à la clientèle Miele.

- Sélectionner l'un des raccordements à l'eau disponibles, par exemple :

- Eau chaude

Raccordement à l'eau chaude

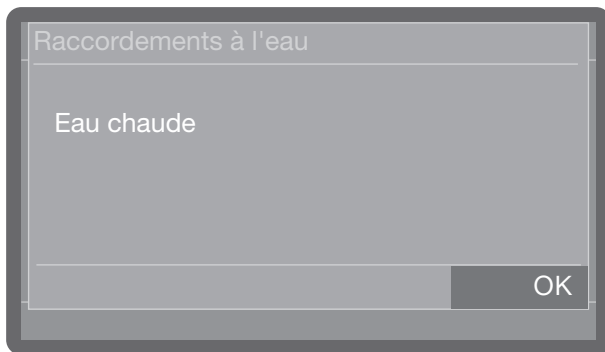

Le raccordement à l'eau activé s'affiche en couleur. En appuyant sur le raccordement, la couleur disparaît et le raccordement à l'eau est définitivement désactivé.

- Sélectionner OK pour confirmer votre choix.

### Fin de la mise en service

Le message suivant indique que la mise en service de votre appareil est terminée :

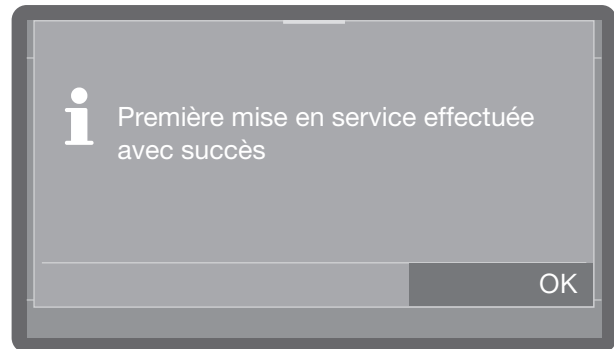

- Confirmer le message en appuyant sur OK.

Le lave-vaisselle est prêt à fonctionner.



## Verrouillage de porte



Selon le modèle, les lave-vaisselle sont équipés d'un verrouillage de porte Comfort avec un mécanisme de porte électronique ou d'une porte à ouverture manuelle. Les lave-vaisselle équipés du verrouillage de porte Comfort disposent d'une touche de porte  sur le panneau de commande. Cette touche n'est pas disponible sur les appareils équipés d'une ouverture de porte manuelle.

## Verrouillage de porte Comfort

La porte de la cuve est équipée d'un verrouillage de porte Comfort. Lors de la fermeture de la porte, le verrouillage de porte Comfort tire automatiquement la porte afin de garantir qu'elle est correctement fermée. La porte est verrouillée électroniquement.

## Ouverture de la porte

Il est possible d'ouvrir une porte verrouillée électroniquement si les conditions suivantes sont réunies :

- L'appareil est raccordé à l'alimentation électrique et allumé (la LED du symbole  est allumée).
- La LED du symbole  est allumée.
- Appuyer sur la touche  pour ouvrir la porte.

Si la température de la cuve dépasse 67 °C (153 °F), le message suivant s'affiche à l'écran : Cuve chaude : risque de blessure. Attention lors de l'ouverture de la porte.. Appuyer à nouveau sur la touche  pour ouvrir la porte.

Le verrouillage de porte Comfort ouvre légèrement la porte. La LED de la touche s'éteint dès que la porte est déverrouillée.

Le panneau de commande de l'appareil sert également de poignée de porte.



- Saisir la poignée située sous le panneau de commande et abaisser la porte pour l'ouvrir.

## Fermeture de la porte

- Vérifier qu'aucun objet ou article de la charge ne dépasse dans la zone de fermeture de la porte.

 Risque de blessure par écrasement. Ne pas mettre la main dans la zone de fermeture de la porte. Risque d'écrasement.

- Fermer la porte jusqu'à ce que le loquet s'enclenche.

Si la fonction AutoClose est activée, la porte revient automatiquement dans sa position finale (voir « AutoClose »).

## Ouverture de la porte à l'aide du déverrouillage d'urgence

Le déverrouillage d'urgence ne doit être utilisé que lorsqu'il est impossible d'ouvrir la porte normalement, comme en cas de panne de courant.

 Risque d'ébouillantage, de brûlure et de brûlures chimiques! Si le déverrouillage d'urgence est actionné pendant le déroulement d'un programme, de l'eau chaude et des produits chimiques peuvent s'échapper. N'ouvrir la porte à l'aide du déverrouillage d'urgence qu'en cas de nécessité absolue.

Le mécanisme de déverrouillage d'urgence est situé à droite du verrouillage de porte, dans l'interstice entre la porte et le couvercle de l'appareil ou le plan de travail. Il doit y avoir 1 cm (3/8") d'espacement entre le bord droit de la languette et le bord droit de l'écran.

- Appuyer sur la porte pour débloquer le mécanisme de déverrouillage d'urgence.

## Ouverture et fermeture de la porte



- Insérer la languette fournie dans le paquet d'accessoires à l'horizontale dans l'interstice entre la porte et le couvercle ou le plan de travail.
- Appuyer sur la languette contre le mécanisme de déverrouillage jusqu'à entendre la porte s'ouvrir. Continuer à appuyer sur la languette contre le mécanisme de déverrouillage et ouvrir complètement la porte.

Si l'appareil est allumé, le message suivant s'affiche à l'écran lorsque le déverrouillage d'urgence se déclenche :

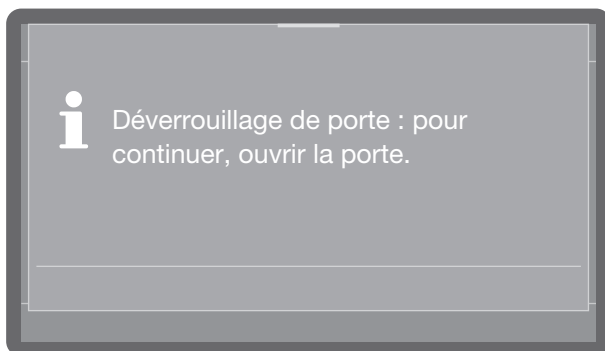

Le message disparaît lors de la fermeture de la porte.

### Ouverture manuelle de la porte

Pour les lave-vaisselle équipés d'une ouverture manuelle, la porte peut être ouverte à tout moment, même pendant le déroulement d'un programme. Dans ce dernier cas, agir avec grande prudence.

#### Ouverture de la porte

⚠ Risque d'ébouillantage, de brûlure et de brûlures chimiques!

Si la porte est ouverte pendant le déroulement d'un programme, de l'eau chaude et des produits chimiques peuvent s'échapper. Le programme en cours est interrompu, voire annulé dans certains cas.

Ne pas ouvrir la porte si un programme est en cours.

Le panneau de commande du lave-vaisselle sert également de poignée de porte.



- Saisir la poignée située sous le panneau de commande et abaisser la porte pour l'ouvrir.

#### Fermeture de la porte

- Vérifier qu'aucun objet ou article de la charge ne dépasse dans la zone de fermeture de la porte.

⚠ Risque de blessure par écrasement. Ne pas mettre la main dans la zone de fermeture de la porte. Risque d'écrasement.

- Fermer la porte jusqu'à ce que le loquet s'enclenche.

# Remplissage du réservoir de sel régénérant

## Dureté de l'eau

Pour obtenir d'excellents résultats de nettoyage, l'appareil doit être alimenté en eau douce avec une faible teneur en calcaire. L'eau du robinet dure entraîne l'accumulation de dépôts de calcaire sur les articles de la charge et sur les parois de la cuve.

L'eau du robinet dont la dureté est égale ou supérieure à 4 gpg (4° dH) doit être adoucie. Cette opération s'effectue automatiquement lors du déroulement d'un programme dans l'adoucisseur d'eau intégré.

L'adoucisseur d'eau doit être réglé sur la dureté exacte de l'eau du robinet (voir « Réglage de la dureté de l'eau »).

Consulter le service de l'eau local pour connaître la plage de dureté de l'eau de votre région.

Connaître la dureté de l'eau permet de faciliter le travail du technicien de service en cas d'intervention. Noter la dureté de l'eau du robinet ci-dessous :

\_\_\_\_\_°dH ou gpg

L'adoucisseur d'eau doit être régulièrement régénéré. Pour cela, du sel régénérant spécial est nécessaire. La régénération s'effectue automatiquement lors du déroulement d'un programme.

Si la plage de dureté de l'eau est constamment inférieure à 4 °dH (4 gpg), l'adoucisseur d'eau ne requiert pas de sel régénérant. Il est tout de même nécessaire de régler la plage de dureté de l'eau.

## Réglage de la dureté de l'eau

La plage de dureté de l'eau peut être réglée entre 0 et 70 °dH (0 et 70 gpg).

Le réglage d'usine de la dureté de l'eau est de 14 °dH (14 gpg).

Si la dureté de l'eau est variable, toujours régler le niveau le plus élevé. Par exemple, si la dureté de l'eau varie entre 8,3 et 17,7 gpg (8 et 17 dH), régler la dureté de l'eau sur 17,7 gpg (17 dH).

Les valeurs de réglage de la dureté de l'eau sont indiquées dans le tableau sur la page suivante.

Voici comment accéder au menu :

 Réglages avancés

 Dureté d'eau

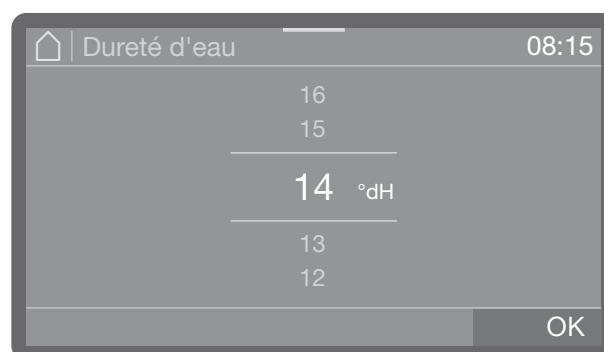

- Régler la dureté de l'eau.
- Appuyer sur OK pour enregistrer le réglage.

# Remplissage du réservoir de sel régénérant

## Tableau des valeurs de réglage

g/gal	ppm CaCO <sub>3</sub>	mmol/l	Affichage
			<b>0</b>
1	20	0,2	<b>1</b>
2	40	0,4	<b>2</b>
3	50	0,5	<b>3</b>
4	70	0,7	<b>4</b>
5	90	0,9	<b>5</b>
6	110	1,1	<b>6</b>
7	130	1,3	<b>7</b>
8	140	1,4	<b>8</b>
9	160	1,6	<b>9</b>
10	180	1,8	<b>10</b>
11	200	2,0	<b>11</b>
12	220	2,2	<b>12</b>
13	230	2,3	<b>13</b>
<b>14</b>	<b>250</b>	<b>2,5</b>	<b>14 *)</b>
15	270	2,7	<b>15</b>
16	290	2,9	<b>16</b>
17	310	3,1	<b>17</b>
18	320	3,2	<b>18</b>
19	340	3,4	<b>19</b>
20	360	3,6	<b>20</b>
21	380	3,8	<b>21</b>
22	400	4,0	<b>22</b>
23	410	4,1	<b>23</b>
24	430	4,3	<b>24</b>
25	450	4,5	<b>25</b>
26	470	4,7	<b>26</b>
27	490	4,9	<b>27</b>
28	500	5,0	<b>28</b>
29	520	5,2	<b>29</b>
30	540	5,4	<b>30</b>
31	560	5,6	<b>31</b>
32	580	5,8	<b>32</b>
33	590	5,9	<b>33</b>
34	610	6,1	<b>34</b>
35	630	6,3	<b>35</b>

g/gal	ppm CaCO <sub>3</sub>	mmol/l	Affichage
36	650	6,5	<b>36</b>
37	670	6,7	<b>37</b>
38	680	6,8	<b>38</b>
39	700	7,0	<b>39</b>
40	720	7,2	<b>40</b>
41	740	7,4	<b>41</b>
42	760	7,6	<b>42</b>
43	770	7,7	<b>43</b>
44	790	7,9	<b>44</b>
45	810	8,1	<b>45</b>
46	830	8,3	<b>46</b>
47	850	8,5	<b>47</b>
48	860	8,6	<b>48</b>
49	880	8,8	<b>49</b>
50	900	9,0	<b>50</b>
51	920	9,2	<b>51</b>
52	940	9,4	<b>52</b>
53	950	9,5	<b>53</b>
54	970	9,7	<b>54</b>
55	990	9,9	<b>55</b>
56	1 000	10,0	<b>56</b>
57	1 020	10,2	<b>57</b>
58	1 040	10,4	<b>58</b>
59	1 060	10,6	<b>59</b>
60	1 070	10,7	<b>60</b>
61	1 090	10,9	<b>61</b>
62	1 110	11,1	<b>62</b>
63	1 130	11,3	<b>63</b>
64	1 150	11,5	<b>64</b>
65	1 160	11,6	<b>65</b>
66	1 180	11,8	<b>66</b>
67	1 200	12,0	<b>67</b>
68	1 220	12,2	<b>68</b>
69	1 240	12,4	<b>69</b>
70	1 250	12,5	<b>70</b>

\*) réglage d'usine

# Remplissage du réservoir de sel régénérant

## Indicateur de remplissage de sel

Si le niveau du réservoir de sel est trop faible et qu'une régénération est en cours, le message suivant s'affiche à l'écran :

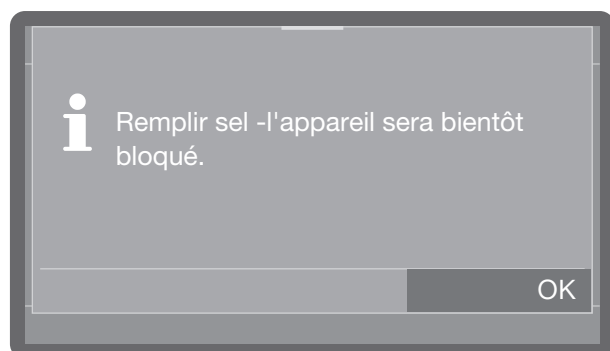

- Confirmer le message en appuyant sur *OK*.
- Remplir le réservoir de sel comme indiqué.

Si le message s'affiche pour la première fois, il est toujours possible de lancer d'autres programmes en fonction de la dureté de l'eau définie. Si le réservoir n'est pas rempli, le message s'affichera à nouveau à la fin de chaque programme.

## Notification de régénération

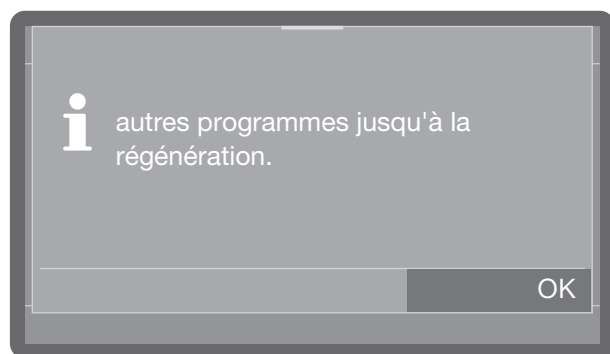

Il est possible de définir le moment de réception de la notification de la prochaine régénération, c'est-à-dire le nombre de cycles de nettoyage à l'avance. Voir « Réglages avancés », « Notification de régénération ».

## Appareil bloqué par manque de sel

S'il n'y a plus de sel dans l'adoucisseur d'eau, une erreur apparaît à l'écran et l'appareil se bloque.



Confirmer l'erreur en appuyant sur le symbole d'avertissement. Ensuite, suivre les instructions qui s'affichent à l'écran :

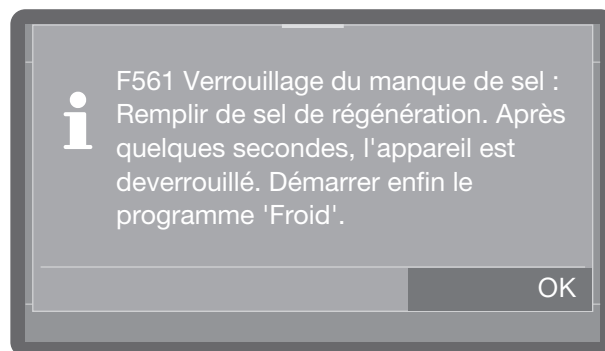

- Remplir le réservoir de sel comme indiqué.

L'appareil se débloque quelques minutes après le remplissage du sel.

## Remplissage du réservoir de sel régénérant

### Remplissage du réservoir de sel régénérant

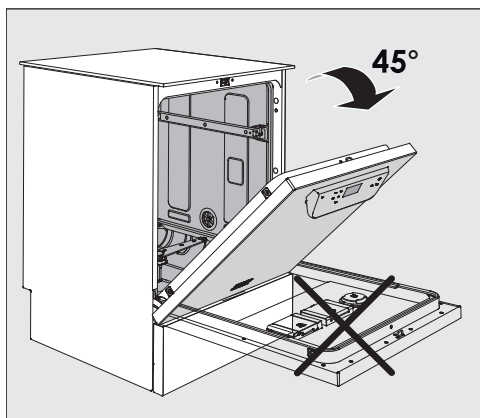

- Pour remplir le réservoir de sel, **n'ouvrir qu'à moitié la porte** afin de garantir que le sel pénètre dans le réservoir.

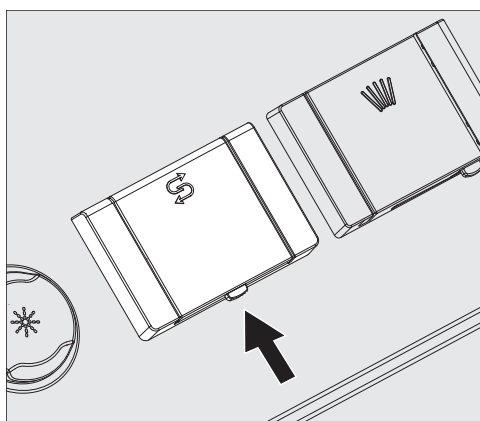

- Appuyer sur le bouton d'ouverture du couvercle du réservoir de sel dans la direction de la flèche. Le rabat s'ouvre.
- Ouvrir l'entonnoir.

Ne **pas** verser d'eau dans le réservoir de sel.

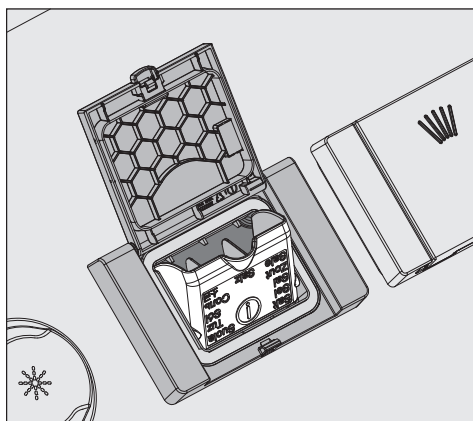

- Verser le sel dans le réservoir jusqu'à ce que le réservoir soit plein, en veillant à ce que l'entonnoir se referme facilement. Le réservoir de sel peut contenir environ 2 kg (4,4 lb) de sel lors du premier remplissage, en fonction de la taille des grains. Les remplissages suivants peuvent nécessiter moins de sel, car il peut en rester dans le réservoir.

S'il y a de l'eau dans le réservoir, le sel ajouté lors du remplissage peut l'expulser.

- Nettoyer l'excédent de sel autour de l'ouverture du réservoir et du joint qui l'entoure, puis refermer le rabat.
- Afin d'éviter toute corrosion dans la cuve, lancer le programme **Prélavage** (avec le lave-vaisselle à vide) juste après le remplissage du réservoir de sel. Ce programme permet de diluer et de rincer tout résidu de sel.

## Dispositifs de dosage

⚠ Les produits chimiques présentent un risque pour la santé.

Certains produits chimiques peuvent être corrosifs et irritants. L'ingestion de produits chimiques peut provoquer des brûlures dans la bouche et la gorge ou entraîner l'asphyxie. Si des produits chimiques entrent en contact avec les yeux, il existe un risque d'irritation et de brûlure.

Respecter les prescriptions de sécurité fournies par les fabricants lors de la manipulation de produits chimiques, et prendre toutes les mesures de protection mentionnées par les fabricants.

Selon le modèle, les lave-vaisselle sont équipés de plusieurs systèmes de dosage pour les produits chimiques :

### - **Produit de nettoyage**

Il est possible d'utiliser des détergents en poudre, en pastilles, ou sous forme liquide. Les détergents en poudre ou en pastilles doivent être placés dans le réservoir monté sur la porte qui comporte le symbole . Selon le modèle, verser les produits de nettoyage liquides dans le système de dosage interne ou dans le module de dosage externe (module DOS).

### - **Produit de rinçage**

Selon le modèle, verser le produit de rinçage dans le réservoir monté sur la porte qui comporte le symbole  ou dans le module de dosage externe (module DOS).

Les modules de dosage externes (modules DOS) peuvent être installés ultérieurement à tout moment par le service à la clientèle Miele, à condition que les raccords correspondants soient disponibles.

## Module de dosage

En plus des systèmes de dosage internes, il est possible de raccorder deux systèmes de dosage externes (modules de dosage) supplémentaires pour le dosage des produits chimiques.

### Marquage des cannes d'aspiration

Les produits chimiques liquides contenus dans des réservoirs externes sont acheminés par des cannes d'aspiration. Se référer au code couleur des cannes d'aspiration pour un dosage correct.

La combinaison de produits de nettoyage et d'additifs dépend du type de salissure. Le service à la clientèle Miele peut vous conseiller.

## Modules de dosage

Pour les lave-vaisselle qui ne disposent pas d'une pompe de dosage interne pour les produits de nettoyage liquides, il est possible d'installer ultérieurement deux modules de dosage externes (modules de dosage) supplémentaires pour les produits chimiques liquides.

Pour les lave-vaisselle équipés d'une pompe de dosage interne pour les produits de nettoyage liquides, il est possible de raccorder un module de dosage externe supplémentaire pour les produits chimiques liquides.

Les modules de dosage externes peuvent être installés ultérieurement par le service à la clientèle Miele ou par un spécialiste qualifié. Les systèmes de dosage internes ne peuvent pas être installés ultérieurement.

Le module de dosage externe est livré avec son propre plan de montage.

## Détergent et produit de rinçage

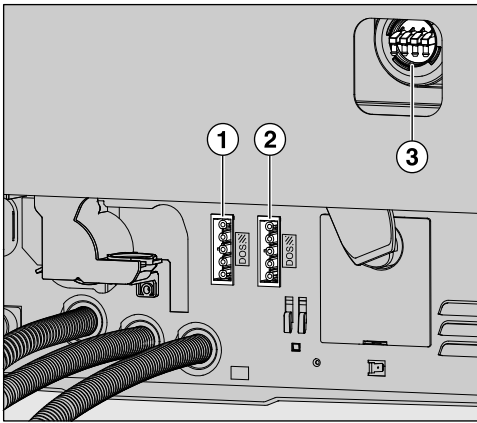

① Raccordement à l'alimentation électrique pour le module de dosage 1, détergent (selon le modèle).

② Raccordement à l'alimentation électrique pour le module de dosage 4, produit de rinçage.

③ Raccords pour les tuyaux de dosage.

⚠ Risque de dommages dus à une tension incorrecte.

Avant d'installer le module de dosage, comparer les données de raccordement (tension et fréquence) figurant sur la plaque signalétique du module avec celles figurant sur la plaque signalétique de votre appareil. Si les données diffèrent, le module pourrait être endommagé. En cas de doute, consulter un électricien qualifié.

- Raccorder le module à l'alimentation électrique de l'appareil.
- Pour raccorder le tuyau de dosage, desserrer le collier de serrage sur un raccord libre et retirer le couvercle de sécurité.
- Emboîter le tuyau de dosage sur le raccord et le fixer à l'aide d'un collier de serrage.

Obturer les raccords pour tuyaux de dosage non utilisés avec des couvercles de sécurité afin d'éviter toute fuite de bain lessiviel.

### Détergent

Utiliser uniquement des produits de nettoyage compatibles avec les lave-vaisselle professionnels.

Les produits compatibles sont disponibles dans la gamme de produits Miele Professional.

Il est possible d'utiliser des détergents en poudre, en pastilles, ou sous forme liquide.

Les détergents en poudre ou en pastilles doivent être placés dans le réservoir monté sur la porte qui comporte le symbole

Utiliser uniquement des pastilles de nettoyage à dissolution rapide. Les pastilles compatibles sont disponibles dans la gamme de produits Miele Professional.

### Remplissage du réservoir monté sur la porte

⚠ La production de poussière présente un risque pour la santé.

De la poussière peut se disperser lors du remplissage des détergents en poudre et en pastilles. Si la poussière entre en contact avec la bouche, la gorge ou les yeux, il existe un risque d'irritation et de brûlure.

Éviter au maximum de produire de la poussière lors du remplissage des détergents en poudre ou en pastilles.

Verser le détergent en poudre ou insérer une pastille dans le réservoir de détergent en poudre avant chaque programme de lavage (sauf les programmes Super Court, Froid, Régénération et Vidange). Suivre les conseils du programme Super Court.



## Détergent et produit de rinçage

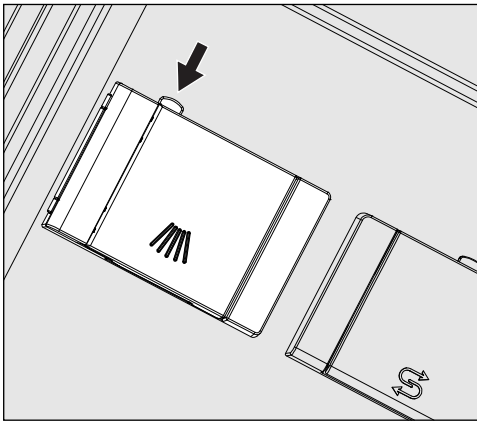

- Appuyer sur le bouton jaune du réservoir qui comporte le symbole .

Le rabat s'ouvre. Le rabat s'ouvre toujours à la fin d'un cycle de programme.

Lorsque la porte est en position horizontale, le repère de niveau du réservoir de détergent en poudre correspond à la quantité en ml. La capacité maximale de produit de nettoyage est d'environ 60 ml.

La quantité en ml correspond à peu près à la quantité recommandée habituellement en grammes (g) pour les détergents en poudre. La densité de la poudre peut faire varier cette quantité.

Exemple de dosage :

Le lavage principal consomme environ 8,5 litres d'eau. Avec une concentration de détergent d'environ 3 g/l, environ 25 g de produit de détergent sont nécessaires. Respecter les recommandations du fabricant, qui peuvent varier.

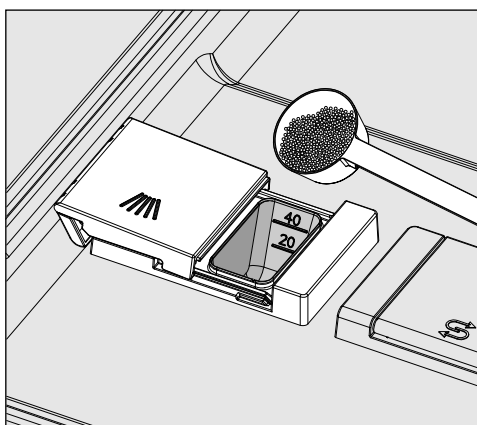

- Verser le produit de nettoyage dans le réservoir.

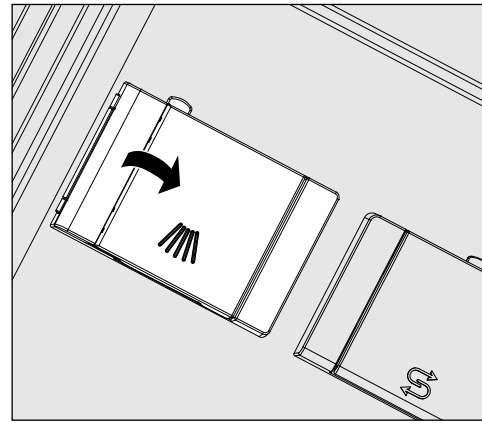

- Fermer le rabat.

⚠ Vérifier que tout le détergent s'est dissous à la fin du programme.

Lancer à nouveau le programme s'il y a des résidus de produit de nettoyage.

Vérifier si des articles de la charge ont empêché le rinçage du réservoir de dosage et les réorganiser si nécessaire.

### Conseils pour le programme Super Court

Avec le programme Super Court (selon le modèle), l'eau du rinçage final n'est pas pompée à la fin du programme afin de réduire la durée des programmes en utilisation continue.

Pendant les programmes de courte durée, le rinçage du réservoir de produit de nettoyage n'a pas lieu.

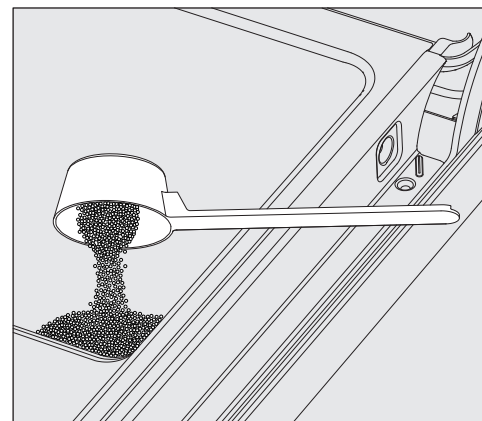

- Si vous n'utilisez pas de produit de nettoyage liquide, ajouter du détergent en poudre directement sur la face intérieure de la porte.

## Détergent et produit de rinçage

Afin d'éviter la corrosion ou la décoloration, lancer le programme de lavage juste après avoir versé le produit de nettoyage directement sur la face intérieure de la porte.

Le détergent liquide est acheminé depuis un bidon de produit externe à l'aide de la canne d'aspiration.

Selon le modèle, le détergent liquide est acheminé par une pompe de dosage interne ou un module de dosage externe. Les modules de dosage sont installés par le service à la clientèle Miele et peuvent être installés ultérieurement.

### Indicateur de remplissage

Lorsque le niveau de remplissage du bidon de produit de nettoyage est faible, une notification vous invite à le remplacer.

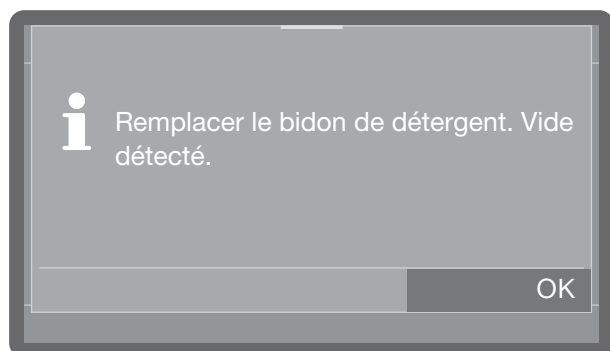

- Confirmer l'invite en appuyant sur *OK* et remplacer le bidon de produit de nettoyage.
- Remplir le conduit de dosage (voir « Fonctions de l'appareil »).

### Remplacement du bidon de produit

- Poser le bidon de produit de nettoyage (en vérifiant le code couleur) sur la porte ouverte de la cuve ou sur une surface solide et facile à nettoyer.
- Retirez le couvercle du bidon et retirez la canne d'aspiration. Posez-la sur la porte ouverte de la cuve.
- Remplacez le bidon par un autre bidon plein.

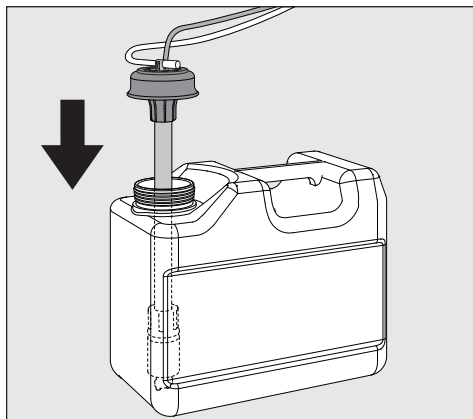

- Insérez la canne d'aspiration dans l'ouverture du bidon puis revissez-la. Respectez le code couleurs.
- Adaptez la canne de dosage en la déplaçant en fonction de la taille du bidon, jusqu'à ce qu'elle est atteint le fond du bidon.
- Si vous utilisez une lance longue dans un bidon de 5 litres, ou si le bidon de 10 litres n'est rempli qu'à moitié, la question suivante s'affiche à l'écran :

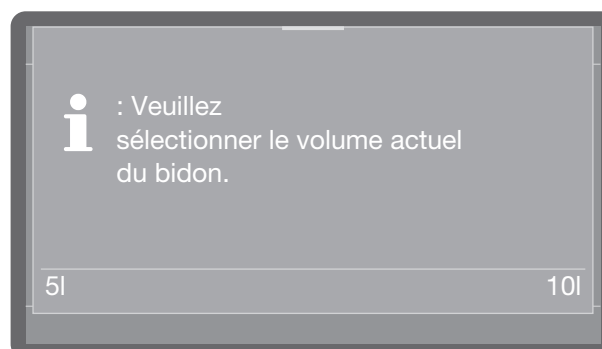

- Sélectionnez la taille du bidon.
- Si vous avez fait tomber un peu de produit chimique, nettoyez soigneusement.

### Produit de rinçage

Le produit de rinçage est nécessaire pour éviter que l'eau n'adhère et ne laisse des traces sur les articles de la charge, mais également pour permettre aux articles de sécher plus rapidement à la fin du rinçage final.

La concentration de produit de rinçage doit être ajustée dans les cas suivants :

- S'il reste des taches d'eau sur les articles de la charge après le retraitement, la concentration de dosage est trop basse.
- Si les articles de la charge ont blanchi, la concentration de dosage est trop élevée.

Le produit de rinçage est acheminé lors de l'étape de programme Rinçage final. Pour cette étape, le réservoir doit être rempli.

Avec le programme Verres à bière (selon le modèle), le rinçage final est effectué avec de l'eau froide et sans produit de rinçage.

### Indicateur de remplissage

Lorsque le niveau de remplissage du réservoir de produit de rinçage est faible, une notification vous invite à le remplir, par exemple :

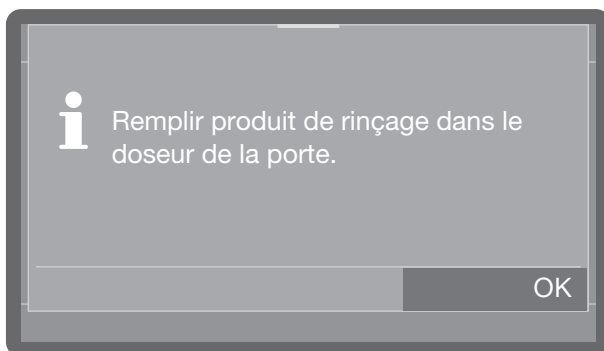

- Confirmer l'invite en appuyant sur **OK** et remplir le réservoir de produit de rinçage comme indiqué.
- Remplir le conduit de dosage (voir « Fonctions de l'appareil »).

### Remplissage du réservoir monté sur la porte

⚠ Ne jamais remplir avec du détergent. Cela endommage le réservoir de produit de rinçage!

Remplir le réservoir de produit de rinçage uniquement avec du produit de rinçage pour lave-vaisselle professionnels.

- Ouvrir entièrement la porte.

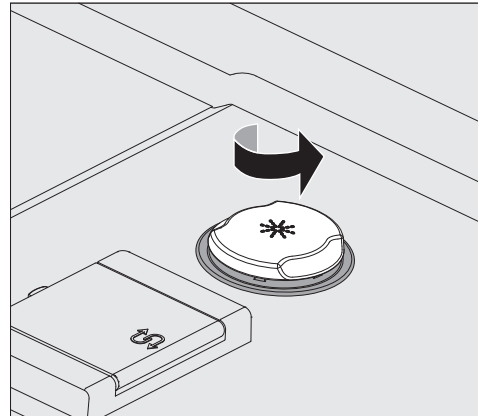

- Dévisser le couvercle jaune avec le symbole \* dans le sens de la flèche.

Le réservoir de produit de rinçage a une capacité d'environ 300 ml (10 oz).

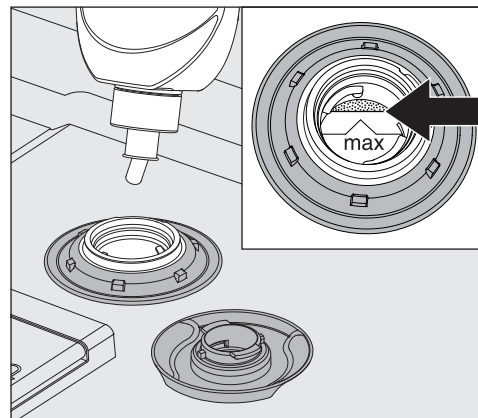

- Verser le produit de rinçage jusqu'au repère « max. » sur le bord de l'entonnoir.

## Détergent et produit de rinçage

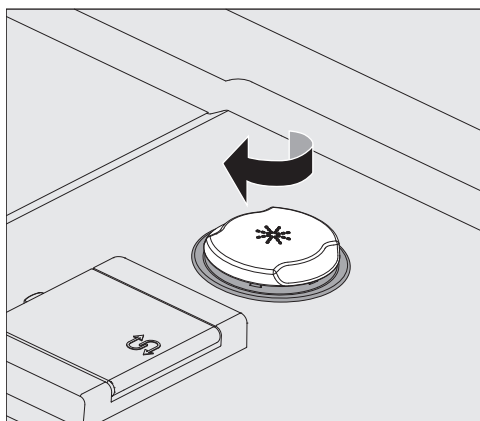

- Fermer le réservoir.
- Essuyer soigneusement tout produit de rinçage renversé. Cela permet d'éviter la formation d'une mousse excessive lors du prochain programme. Le programme **Froid** permet de rincer le produit de rinçage renversé.

### Indicateur de remplissage

Lorsque le niveau de remplissage du bidon de produit de rinçage est faible, une notification invite à le remplacer, par exemple :

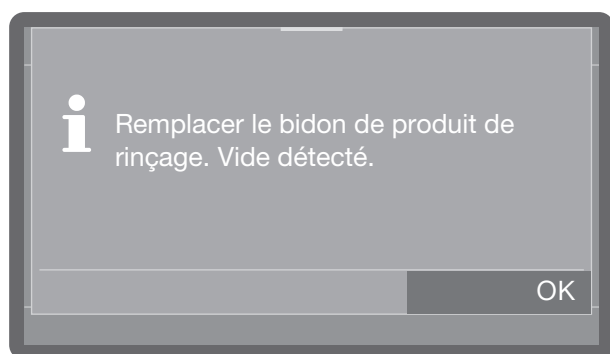

- Confirmer l'invite en appuyant sur **OK** et remplacer le bidon de produit de rinçage comme indiqué.
- Remplir le conduit de dosage (voir « Fonctions de l'appareil »).

### Remplacement du bidon de produit

- Poser le bidon de produit de rinçage (en vérifiant le code couleur) sur la porte ouverte de la cuve ou sur une surface solide et facile à nettoyer.
- Retirer le couvercle du bidon de produit ainsi que la canne d'aspiration. Poser la canne d'aspiration sur la porte ouverte de la cuve.
- Remplacer le bidon de produit vide par un bidon plein.

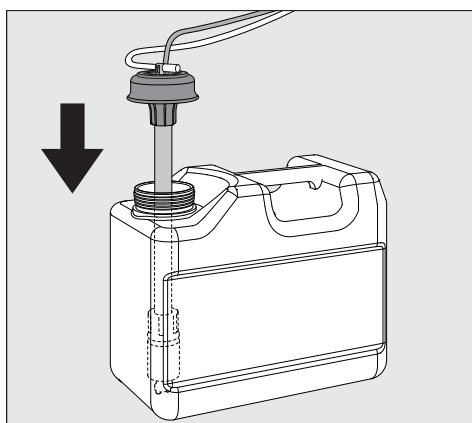

- Insérer la canne d'aspiration dans l'ouverture du bidon et visser le couvercle. Respecter le code couleur.
- Insérer la canne d'aspiration dans le bidon jusqu'à ce qu'elle touche le fond.
- Essuyer soigneusement tout produit chimique renversé.

## Chargement du lave-vaisselle

Enlever les gros résidus alimentaires de la vaisselle.

Il n'est pas nécessaire de prélever la vaisselle à l'eau courante.

### Conseils

⚠ Risque de dommages dus aux acides et aux solvants.

Les résidus d'acide ou de solvant, en particulier l'acide chlorhydrique et les chlorures, ne doivent pas pénétrer dans la cuve.

Ne pas mettre d'acide ou de solvant dans la cuve.

⚠ Les articles tachés de cendres, sable, cire, graisse lubrifiante ou peinture peuvent endommager l'appareil

Ces matériaux endommagent le lave-vaisselle.

Ne pas laver des articles tachés de cendres, sable, cire, lubrifiant ou peinture dans le lave-vaisselle.

Charger la vaisselle et la coutellerie dans les paniers, tout en respectant les consignes suivantes :

- Placer les articles hauts, étroits et creux au milieu du panier si possible. L'eau y accédera plus facilement.
- Placer les articles à fond large en biais pour que l'eau puisse s'écouler.
- Ne pas bloquer les bras de lavage avec des articles trop hauts ou qui dépassent des paniers. En cas de doute, faire tourner manuellement les bras de lavage pour vérifier qu'ils peuvent tourner sans obstruction.
- Pour laver des articles de grande taille dans le panier inférieur, retirer le panier supérieur.
- Les petits articles peuvent tomber à travers les supports des paniers. Il faut donc les mettre dans le panier à couverts.

### Articles qui ne vont pas au lave-vaisselle

- La vaisselle et la coutellerie en bois ou comportant des parties en bois peuvent se décolorer. La colle utilisée pour ces ustensiles ne résiste pas au lave-vaisselle. Les parties en bois peuvent se détacher après un lavage au lave-vaisselle.
- Les objets artisanaux, antiquités, vases de valeur et articles en verre décoratifs ne sont pas non plus lavables au lave-vaisselle.
- Les articles en plastique qui ne résistent pas à la chaleur peuvent fondre ou se déformer.
- Les articles en cuivre, laiton, étain et aluminium peuvent se décolorer et se matifier.
- Les couleurs peintes sur glaçure peuvent s'estomper après plusieurs lavages.
- Les verres fragiles contenant du cristal peuvent blanchir après des lavages fréquents.

- Disposer la vaisselle de manière à ce que l'eau puisse couvrir toutes les surfaces. Cela garantit un nettoyage adéquat.
- Disposer les assiettes de manière symétrique dans les paniers supérieur et inférieur, en orientant les faces concaves vers le centre du panier (comme indiqué sur les pages suivantes).
- Ne pas placer de vaisselle ou de coutellerie à l'intérieur d'autres objets. Ils seraient sinon couverts.
- S'assurer que tous les articles sont dans une position stable.
- Placer les objets creux, comme les tasses, les verres et les casseroles, à l'envers dans les paniers.

## Disposition de la vaisselle et des couverts

---

### Nos recommandations

- Avant d'acheter de la vaisselle et de la coutellerie neuves, vérifier qu'elles sont lavables au lave-vaisselle.
- Les verres peuvent blanchir après de nombreux lavages. Ne laver les verres fragiles au lave-vaisselle qu'avec un programme spécial verre à basse température (voir « Guide des programmes ») et avec un produit de nettoyage adapté. Cela permet de réduire le risque de blanchiment.

### Remarques

Si de l'argent ou de l'aluminium entre en contact avec des aliments contenant du soufre, ils peuvent se décolorer.

⚠ Risque dû à une réaction chimique  
Les composants en aluminium (par exemple, les filtres à graisses) ne doivent pas être lavés au lave-vaisselle avec des produits de nettoyage alcalins caustiques professionnels ou industriels.  
Ces produits risquent d'endommager le matériau. Dans des cas extrêmes, il existe un risque de réaction chimique explosive (comme une réaction explosive à l'oxyhydrogène gazeux).  
Ne pas laver de composants en aluminium prétraité au lave-vaisselle.

### Panier supérieur

Utiliser le panier supérieur pour les petits objets légers ou fragiles comme les tasses, les soucoupes, les verres, les coupes à dessert, etc. Les articles en plastique légers et résistants à la chaleur peuvent également être placés dans le panier supérieur. Les casseroles ou les poêles plus profondes peuvent également être placées dans le panier supérieur.

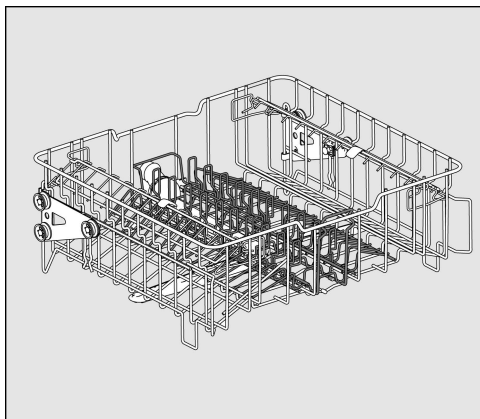

Panier supérieur APFD 215 avec le complément APFD 415

Le complément central peut être retiré du panier supérieur afin de laver des casseroles ou des poêles volumineuses ou de le remplacer par d'autres compléments.

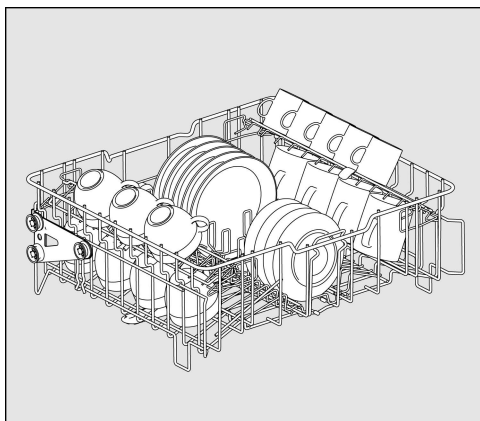

Par exemple, par le complément APFD 415 pour 20 tasses et 32 soucoupes ou 18 assiettes à dessert et 20 tasses.

### Grille à tasses

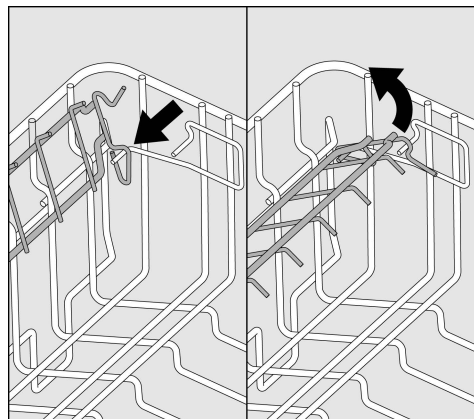

Vous pouvez rabattre la grille à tasses pour laver des tasses, verres et mugs plus grands dans le panier supérieur.

- Rabattre la grille à tasses.

Retirer le panier supérieur pour laver des articles volumineux dans le panier inférieur (des plats, par exemple).

## Disposition de la vaisselle et des couverts

### Réglage du panier supérieur

Afin de faire de la place pour les articles de grande taille dans le panier supérieur ou inférieur, le panier supérieur peut être réglé entre deux positions verticales séparées d'environ 5 cm (2").

- Sortir le panier supérieur.

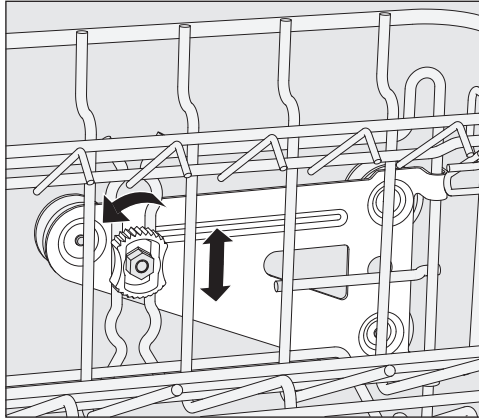

- Dévisser les écrous de blocage de chaque côté.
- Monter ou descendre le panier dans la position souhaitée.
- Revisser les écrous de blocage.

Le panier supérieur doit être droit.  
Si le panier supérieur est incliné, le raccordement à l'eau est impossible.

⚠ Risque de dommages dus à un mauvais positionnement du raccordement à l'eau.

Ajuster la position du raccordement à l'eau après avoir changé la hauteur du panier supérieur.

Toujours ajuster le raccordement à l'eau avant de remettre le panier supérieur en place.

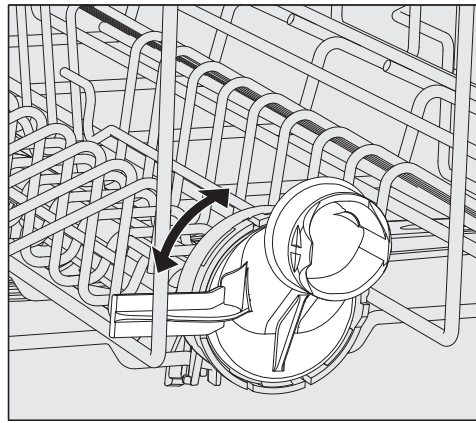

- Tourner le raccordement à l'eau du panier supérieur en position haute ou basse. Le raccordement à l'eau doit s'enclencher avec un clic audible.

Voici les dimensions des assiettes qu'il est possible de placer sur le panier supérieur en fonction de sa position :

Exemple avec le panier supérieur APFD 215 :

Position du panier supérieur	Assiette dans le panier supérieur Ø	Assiette dans le panier inférieur Ø
Haute	Max. 15 cm (5 7/8")	33 cm (13")
Basse	Max. 20 cm (7 7/8")	25 cm (9 3/4")

\* Le complément pour assiettes E 816 doit être placé dans le panier inférieur.



## Panier inférieur

Ranger la vaisselle plus lourde et plus grande comme les assiettes, les plats, les casseroles, les saladiers, etc., dans le panier inférieur.

Disposer les verres fins et délicats uniquement sur un complément adapté ou dans le panier inférieur.

Pour obtenir des résultats de nettoyage optimaux, toujours disposer les assiettes avec la face supérieure tournée vers l'intérieur, comme indiqué sur les images.

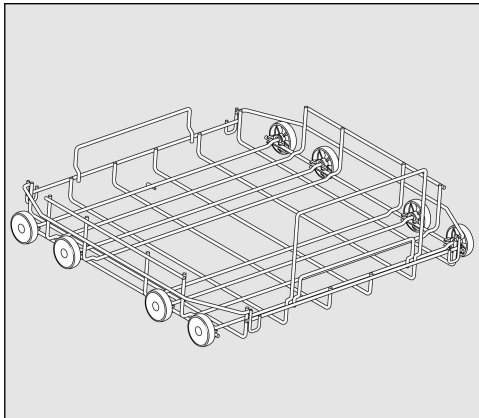

Support pour panier inférieur APFD 220

Pour les paniers en plastique, plusieurs compléments et les paniers à coutellerie.

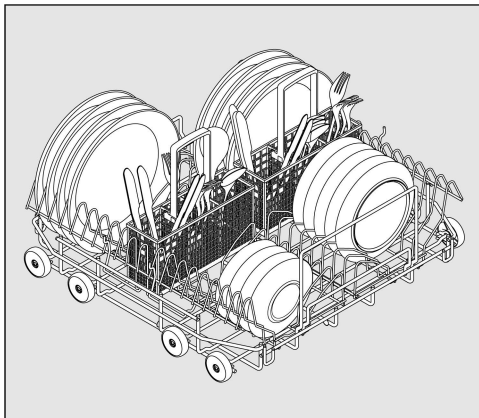

Panier inférieur APFD 220 avec 2 compléments E 816 et 2 compléments à couverts APFD 420

La capacité est de 32 assiettes de 25 cm Ø (9 3/4") chacune et plusieurs couverts. Sans les compléments à couverts, la capacité des compléments E 816 est de 38 assiettes de 25 cm Ø (9 3/4") chacune.

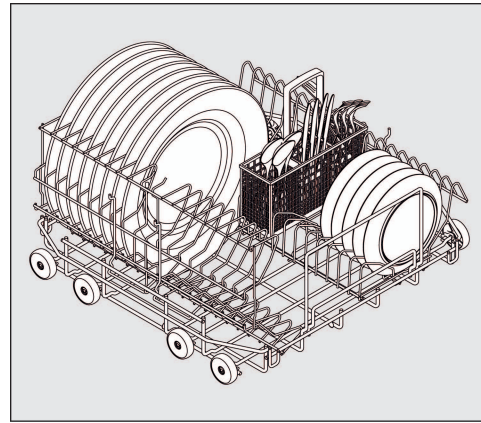

Panier inférieur APFD 220 avec le complément E 816 tourné de 90°

Avec le complément à coutelleries APFD 420, la capacité est de 32 assiettes de 33 cm (13") Ø chacune et plusieurs couverts. Sans le complément à coutelleries, la capacité du complément E 816 est de 38 assiettes de 33 cm (13") Ø chacune.

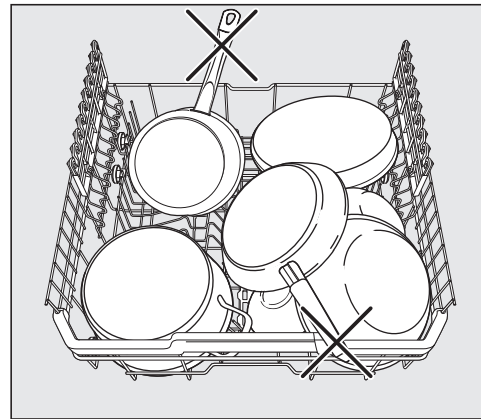

### Dommages causés par des articles qui dépassent

Les articles qui dépassent du panier peuvent endommager l'intérieur du lave-vaisselle.

Lors du chargement du panier, vérifier qu'aucune partie des articles, telle que des poignées, ne dépasse du bord des paniers.

## Disposition de la vaisselle et des couverts

### Utilisation des paniers en plastique

Le support pour panier inférieur APFD 220 peut accueillir des paniers en plastique de 500 x 500 mm (19 3/4 x 19 3/4").

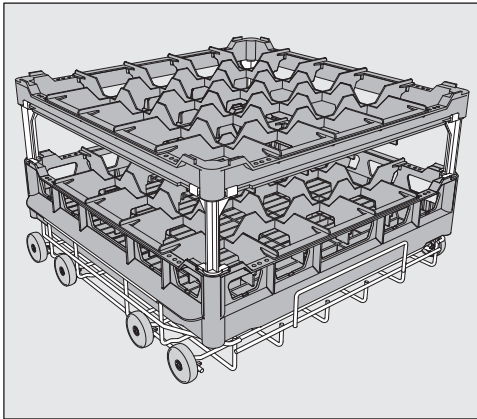

Pour installer des paniers en plastique sur le panier supérieur (hauteur maximale des articles de la charge : 130 mm (5")), le support spécial pour panier supérieur O 885 est requis.

Le panier inférieur spécial U 876 est requis pour charger des articles plus hauts dans le panier inférieur.

La combinaison de paniers idéale dépend du type, de la forme et de la taille des articles de la charge.

Pour en savoir plus sur les paniers, veuillez contacter votre revendeur Miele ou le service à la clientèle Miele.

Exemples : (paniers inférieurs)

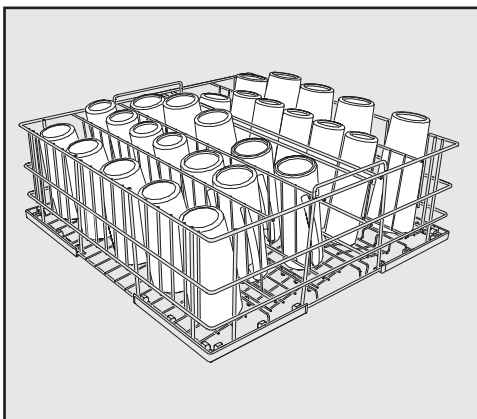

U 525 / panier à 5 rangées

Le panier convient aux verres avec un diamètre maximal de 8 cm (3 1/8").

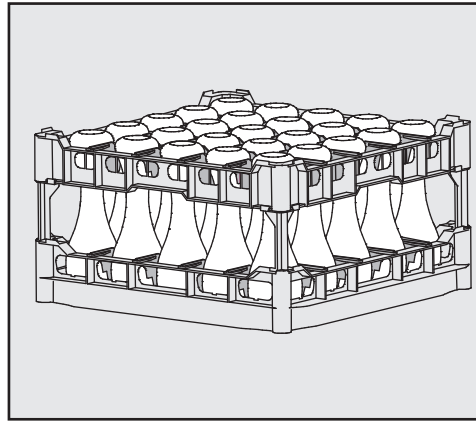

Paniers en plastique U 534–U 537 avec des compartiments pour des verres de hauteurs différentes

Dans cet exemple, le panier en plastique est relié au cadre supérieur par de longs réhausseurs.

(Pour un assemblage avec le support pour panier inférieur U 876 uniquement)

### Assemblage d'un panier en plastique

La hauteur du panier en plastique peut être ajustée en installant un cadre supérieur ④ sur le panier de base ① avec des réhausseurs longs ② ou courts ③.

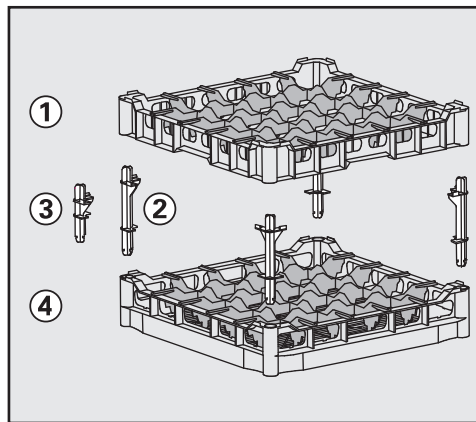

- Insérer les quatre réhausseurs dans le panier de base ④.
- Emboîter le cadre supérieur ① sur les réhausseurs et appuyer fermement.



## Mise en marche

- Ouvrir le robinet d'alimentation en eau s'il est fermé.

Le lave-vaisselle doit être raccordé à l'alimentation électrique.

- Appuyer sur la touche  jusqu'à ce que l'écran affiche ce qui suit :



Dès que le lave-vaisselle est prêt à fonctionner, l'écran de sélection du programme apparaît, par exemple :

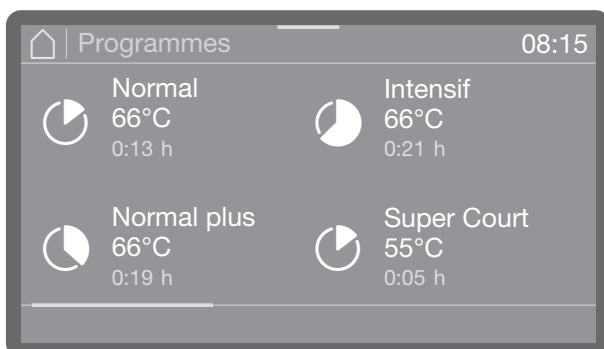
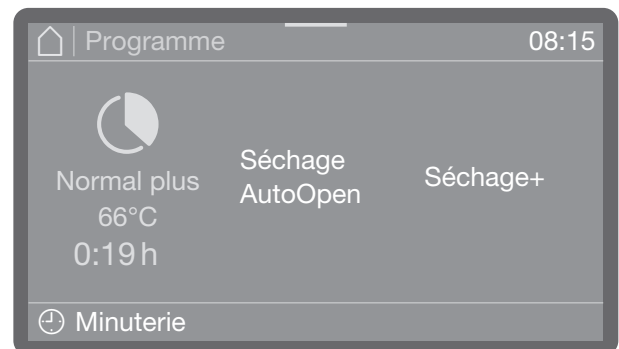

Si la fonction Mémoire est activée, le dernier programme qui a été lancé s'affiche, par exemple :

# Fonctionnement

## Sélection d'un programme

Choisir le programme en fonction du type d'article à charger et du degré de salissure.

La LED de la touche *Start/Stop* commence à clignoter dès que vous avez sélectionné le programme.

Appuyer sur la touche ↵ pour revenir à l'écran de sélection du programme avant le démarrage du programme, par exemple pour en choisir un autre. Il n'est plus possible de changer une fois que le programme a démarré. Vous pouvez annuler le programme si nécessaire (voir « Annulation d'un programme »).

## Démarrage d'un programme

- Appuyer sur la touche *Start/Stop* (la LED de la touche *Start/Stop* s'allume).

Une fois que le programme a démarré, il n'est plus possible de changer.

Vous pouvez interrompre (voir « Interruption d'un programme ») ou annuler (voir « Annulation d'un programme ») le programme si nécessaire.

## Démarrage du programme à l'aide de la minuterie

Le démarrage d'un programme peut être retardé, par exemple pour profiter des tarifs réduits d'électricité la nuit. Vous pouvez définir l'heure de démarrage du programme (Départ à) ou l'heure à laquelle le programme doit finir au plus tard (Terminé à). L'heure de démarrage / de fin du programme est basée sur l'heure réglée sur le lave-vaisselle, voir « Heure ».

### Réglage de la minuterie

- Sélectionner un programme.

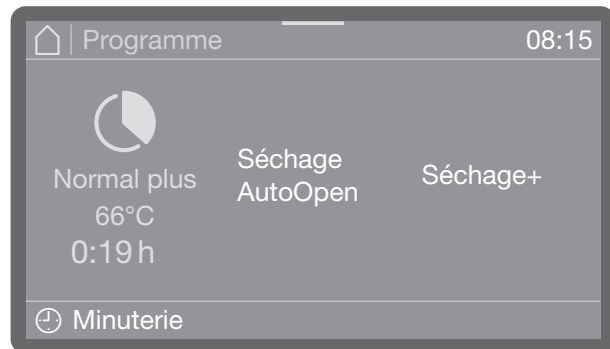

- Appuyer sur ⌚ Timer pour régler la minuterie.



- Ensuite, sélectionner l'heure de démarrage (Départ à) ou de fin (Terminé à).

- Régler l'heure.
- Confirmer la saisie en appuyant sur OK.

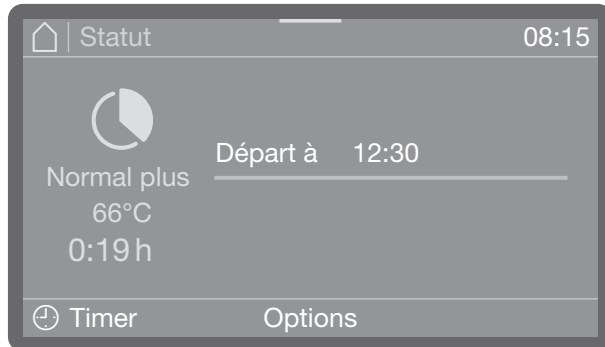

La minuterie est activée.

Vous pouvez supprimer les saisies et désactiver la minuterie en sélectionnant Effacer.

Vous pouvez ajouter ou désactiver des fonctions telles que AutoOpen ou Séchage+ pour le programme suivant dans le menu Options (selon le modèle).

Modification de la minuterie

- Pour modifier l'heure de la minuterie, appuyer sur ⌚ Timer et saisir l'heure de démarrage ou de fin.

Annulation de la minuterie

- Appuyer sur la touche Start/Stop.

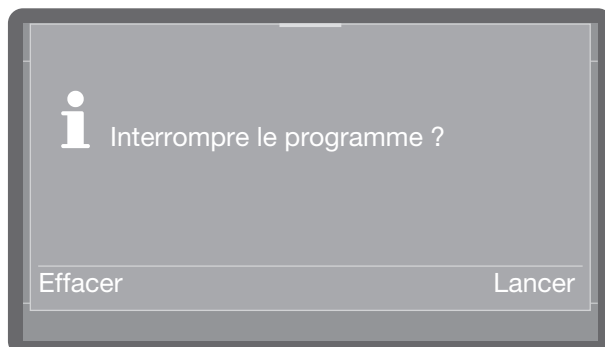

Un message s'affiche vous demandant si vous préférez démarrer le programme immédiatement (Lancer) ou supprimer les réglages de la minuterie (Effacer).

Vous pouvez également ré-appuyer sur ⌚ Timer dans la vue du programme et annuler la minuterie dans les réglages qui suivent.

### Affichage de déroulement de programme

Une fois que le programme a démarré, l'écran affiche le nom du programme, le nom de la phase de lavage en cours et le temps restant jusqu'à la fin du programme.

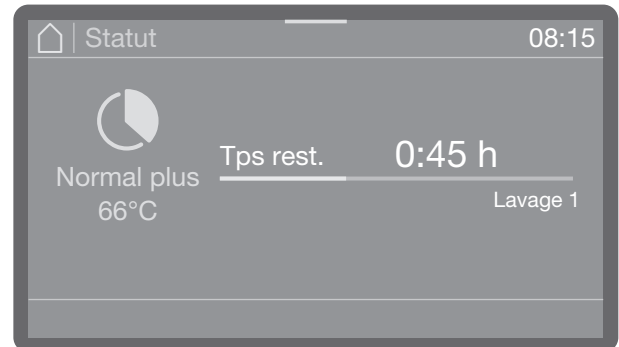

Vous pouvez consulter des paramètres du programme tels que la température actuelle et la température cible pendant le déroulement de programme.

- Pour cela, faire glisser vers le bas la barre colorée au milieu du bord supérieur de l'écran.

## Fonctionnement

---

### Fin du programme

À la fin du programme, la LED de la touche Start/Stop s'éteint et l'écran affiche ce qui suit :



De plus, un signal sonore retentit pendant environ 3 secondes (réglage d'usine). Le signal sonore retentit trois fois toutes les 30 secondes. Pour modifier les réglages du signal sonore, voir « Volume ».

- Appuyer sur l'écran pour confirmer.

Le cas échéant, les messages du système s'affichent ensuite, par exemple si le niveau du réservoir de sel ou des réservoirs de produits chimiques liquide est faible, ou si le prochain entretien est à prévoir. Confirmer chaque message un par un en appuyant sur *OK*.

### Arrêt

- Appuyer sur la touche  jusqu'à ce que l'écran s'éteigne.

### Déchargement du lave-vaisselle

La vaisselle a tendance à se casser et à s'ébrécher plus facilement lorsqu'elle est chaude. Avant de la sortir du lave-vaisselle, la laisser refroidir jusqu'à ce que vous puissiez la toucher en toute sécurité.

La vaisselle refroidit beaucoup plus rapidement si vous ouvrez la porte à la fin du programme.

Décharger d'abord le panier inférieur, puis le panier supérieur. Cela permet d'éviter que les gouttes d'eau du panier supérieur tombent sur la vaisselle du panier inférieur.

### Interruption d'un programme

N'interrompre un programme en cours qu'en cas de nécessité absolue, par exemple si les articles de la charge bougent trop.

 Risque d'ébouillantage, de brûlure et de brûlures chimiques!

Les articles de la charge, le support de la charge et l'intérieur de la cuve peuvent être brûlants.

De la vapeur peut s'échapper lors de l'ouverture de la porte. Selon la phase de lavage, les produits chimiques peuvent être dissouts dans la vapeur, ce qui peut provoquer des irritations et des brûlures au niveau des yeux et des voies respiratoires.

N'interrompre un programme en cours qu'en cas de nécessité absolue.

Ouvrir la porte lentement et avec précaution en évitant le contact avec la vapeur qui peut s'échapper. Toucher les articles de la charge relève de votre responsabilité.

- Ouvrir la porte (voir « Ouverture et fermeture de la porte »).

Si la température de la cuve est supérieure à 67 °C (153 °F), le message suivant vous avertit des dangers que présente l'ouverture de la porte :

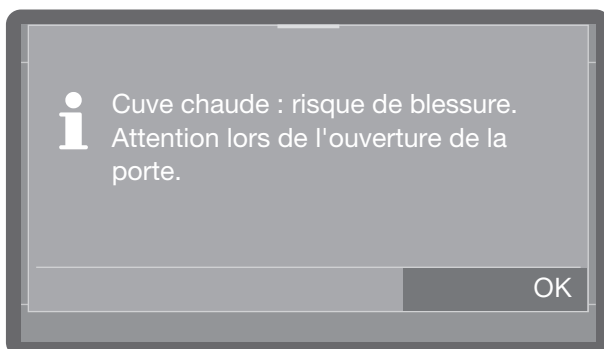

- Confirmer le message en appuyant sur OK.
- Réorganiser les articles afin qu'ils soient stables.

Après la fermeture de la porte, le message suivant s'affiche à l'écran : Pour continuer, appuyez sur Start.

- Appuyer sur la touche Start pour que le programme reprenne.

Le programme reprend automatiquement au point où il a été interrompu.

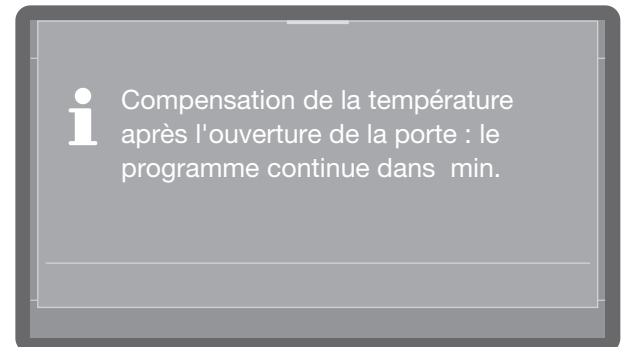

Si la température de la cuve est supérieure à 50 °C à ce point, un équilibrage de la pression a lieu. Ensuite, le programme reprend.

## Fonctionnement

---

### Annulation d'un programme

N'annuler un programme en cours qu'en cas de nécessité absolue, par exemple si vous souhaitez changer de programme.

En cas d'erreur, le programme est automatiquement annulé.

⚠ Risque de brûlure dû aux articles brûlants.

Les articles de la charge et la cuve peuvent être brûlants.

Ouvrir lentement la porte, en faisant attention à ne pas toucher les articles de la charge ou l'intérieur de la cuve.

- Appuyer sur la touche *Start/Stop*.

Le message suivant s'affiche à l'écran :

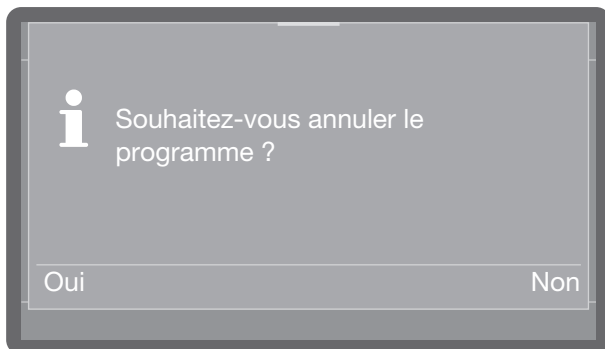

- Sélectionner **Oui** et confirmer votre choix en appuyant sur la touche *OK*.

Le programme n'est annulé que si vous appuyez sur **Oui**.

Le message suivant s'affiche à l'écran :

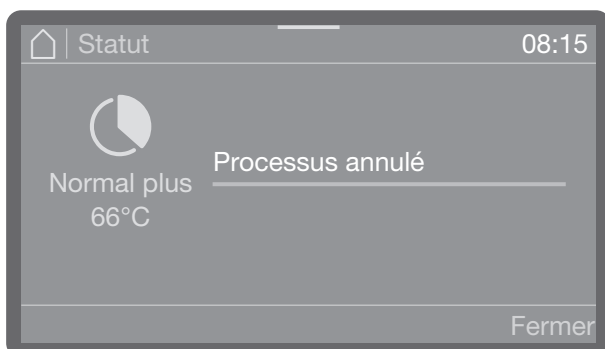

La porte doit être ouverte.

Si vous changez de programme et que le rabat du réservoir de produit de nettoyage est déjà ouvert, verser la quantité nécessaire.



Le menu  Fonctions machine comprend les fonctions utiles aux tâches quotidiennes.

Les réglages d'usine sont indiqués par une coche ✓. Vous trouverez une description de la configuration des réglages après l'aperçu du menu.

### Structure du menu

#### Fonctions machine

##### Fréquence filtre<sup>\*)</sup>

 Fréquence filtre

 Réinitialiser la fréquence

##### Systèmes de dosage<sup>\*)</sup>

 Remplir circuits dosage

 Bidon détergent

 Bidon produit rinçage

 Rincer circuits dosage

 Bidon détergent

 Bidon produit rinçage

##### Séchage+<sup>\*)</sup>

 Choix du programme

 Tous les progr. ✓

 Sélection

 Prolonger tps Séchage+

 Sélection

##### Séchage AutoOpen<sup>\*)</sup>

 Activé ✓

 Désactivé

 AutoClose<sup>\*)</sup>

 Activé ✓

 Désactivé

<sup>\*)</sup> Selon le modèle

## Fonctions machine

### Intervalle de remplacement du filtre

Les filtres à air destinés au séchage actif ont une durée de vie limitée. Il faut donc les remplacer régulièrement.

Pour en savoir plus sur le remplacement du filtre, voir « Nettoyage et entretien / Remplacement du filtre à air ».

Utiliser le menu suivant pour afficher la durée de vie restante du filtre et pour remettre le compteur à zéro après l'avoir remplacé.

Voici comment accéder au menu :

 Fonctions machine

 Fréquence filtre \*)

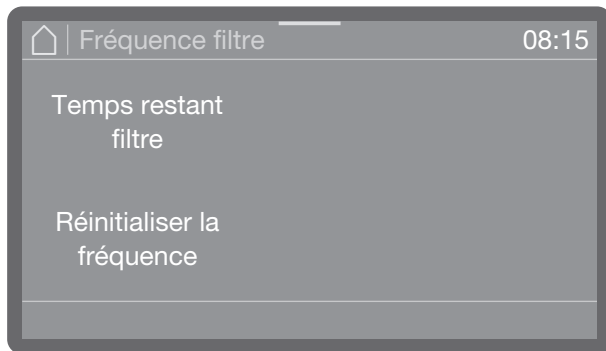

- Temps restant filtre

Temps restant jusqu'au prochain remplacement de filtre.

- Réinitialiser la fréquence

Remet à zéro le nombre d'heures de fonctionnement restant jusqu'au remplacement du filtre.

- Sélectionner une option.

 Remettre l'intervalle à zéro uniquement si le filtre a été remplacé.

### Systèmes de dosage

Les systèmes de dosage pour les liquides ne fonctionnent correctement que si l'air a été purgé et qu'ils sont exempts de dépôts.

#### Remplissage des conduits de dosage

Remplir les systèmes de dosage dans les cas suivants :

- Lors de la première utilisation du système de dosage.
- Si le système de dosage contient de l'air aspiré ou s'il s'est vidé à cause d'un manque de liquide.

Avant de remplir les conduits de dosage, s'assurer que les réservoirs sont remplis, que les cannes d'aspiration sont bien fixées aux réservoirs et qu'elles ne peuvent pas aspirer d'air.

Voici comment accéder au menu :

 Fonctions machine

 Systèmes de dosage

 Remplir circuits dosage

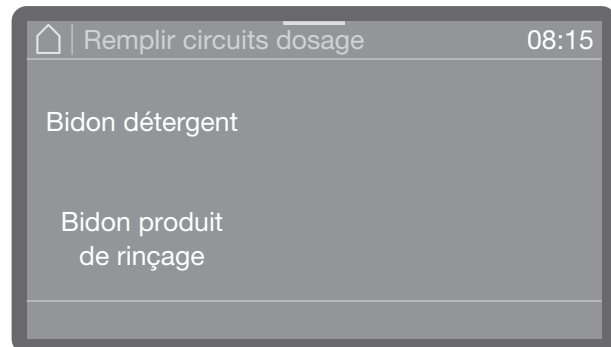

- Bidon détergent

Remplir le système de dosage du détergent.

- Bidon produit de rinçage

Remplir le système de dosage du produit de rinçage.

- Sélectionner le système de dosage à remplir.

Un message apparaît ensuite vous demandant si vous souhaitez démarrer le processus de remplissage, par exemple :

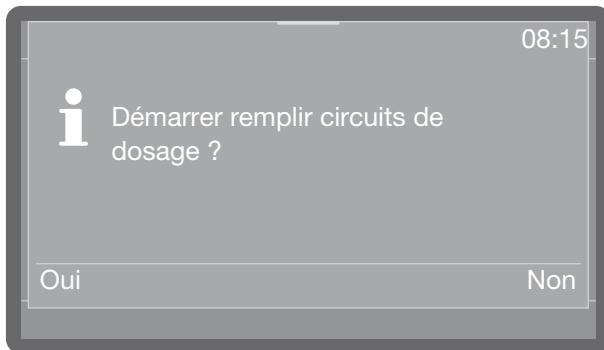

- Sélectionner **Oui** pour démarrer le processus.  
Le système de dosage se remplit automatiquement. Le message Remplir circuits de dosage terminé s'affiche lorsque le remplissage est terminé. En cas d'interruption du remplissage, recommencer le processus depuis le début.
- Annuler le processus en sélectionnant **Non**.

### Rinçage des conduits de dosage

Rincer le système de dosage dans les cas suivants :

- Si le système de dosage a été rempli avec le mauvais produit.
- Si des dépôts se sont formés dans les conduits de dosage ou dans les réservoirs, ce qui pourrait obstruer partiellement ou complètement les systèmes. Des dépôts peuvent notamment se former après de longues périodes d'inutilisation ou lorsque les réservoirs ont été remplis au lieu d'être remplacés.
- Remplir un récipient propre, par exemple un seau, avec de l'eau claire et propre.

⚠ Risque d'endommagement du système de dosage.

Les petits corps étrangers présents dans l'eau, tels que du sable ou des peluches, peuvent être aspirés dans le système de dosage et risquent de l'obstruer ou de l'endommager.

S'assurer qu'il n'y a pas de corps étrangers dans l'eau.

- Insérer la canne d'aspiration dans le réservoir contenant l'eau. Rincer soigneusement l'extrémité inférieure de la canne d'aspiration comportant l'orifice d'aspiration.
- Fixer correctement la canne d'aspiration afin qu'elle ne puisse pas basculer ou tomber du réservoir.

Voici comment accéder au menu :

☒ Fonctions machine

☒ Systèmes de dosage

☒ Rincer circuits dosage

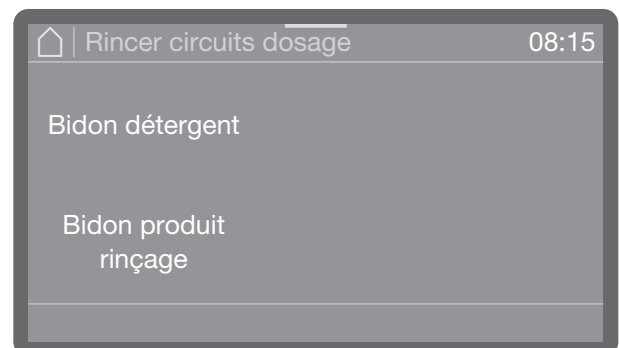

- Bidon détergent  
Rincer le système de dosage du détergent.
- Bidon produit rinçage  
Rincer le système de dosage du produit de rinçage.
- Sélectionner le système de dosage à rincer.

Un message apparaît ensuite vous demandant si vous souhaitez démarrer le processus de rinçage, par exemple :

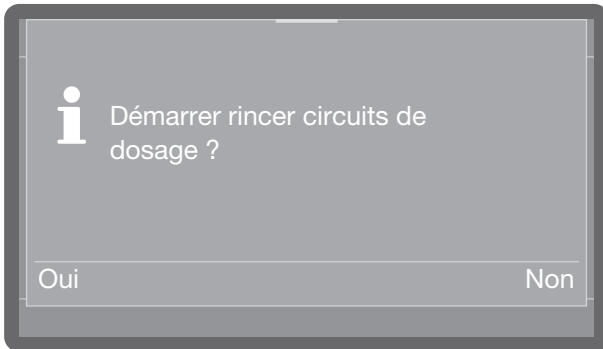

- Sélectionner **Oui** pour démarrer le processus.  
Le système de dosage se rince automatiquement. Le message Rincer circuits de dosage terminé s'affiche lorsque le rinçage est terminé. En cas d'interruption du rinçage, recommencer le processus depuis le début.
- Annuler le processus en sélectionnant **Non**.

### Dry+

Le séchage actif Séchage+ est uniquement disponible sur les lave-vaisselle équipés d'un ventilateur (selon le modèle).

Le séchage actif Séchage+ permet d'accélérer et d'améliorer le processus de séchage à la fin du programme. Lorsque la porte est fermée, un ventilateur achemine l'air extérieur filtré vers la cuve pour le séchage actif.

Vous pouvez ensuite activer ou désactiver le séchage actif pour tous les programmes qui prennent en charge la fonction Séchage+, prolonger la durée du programme du ventilateur et ajuster la phase de séchage des différents programmes. Les programmes qui prennent en charge la fonction Séchage+ sont indiqués dans la section « Paramètres des programmes ».

### Sélection des programmes

Voici comment accéder au menu :

 Fonctions machine

 Séchage+

 Choix du programme

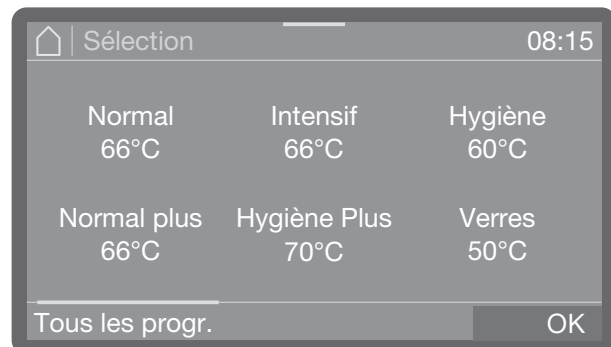

- Sélectionner les programmes pour lesquels vous souhaitez activer la fonction Séchage+. Les programmes activés s'affichent en couleur.
- Pour activer la fonction Séchage+ pour tous les programmes, appuyer sur **Tous les progr.**
- Appuyer sur **OK** pour enregistrer la sélection.

## Prolongation

La durée du programme du ventilateur est prédéfinie pour chaque programme et il est uniquement possible de la prolonger ou d'annuler une prolongation. Il est impossible, à ce moment précis, de raccourcir la durée du programme prédéfinie ou d'éteindre le ventilateur.

Voici comment accéder au menu :

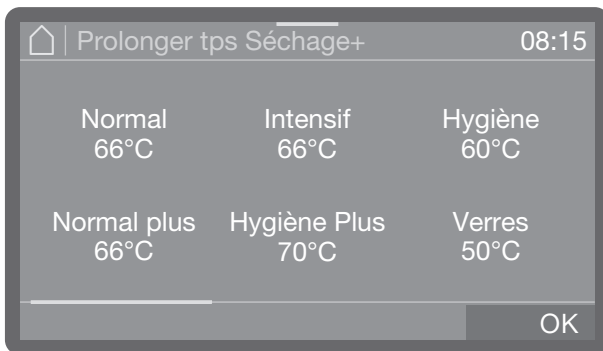
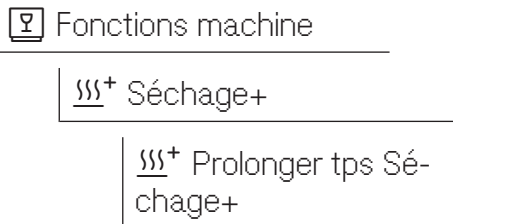

- Faire défiler la liste des programmes et sélectionner le programme dont vous souhaitez prolonger la durée du programme du ventilateur.

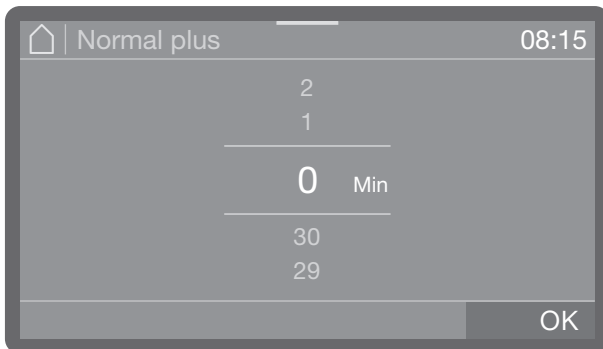

La durée du cycle peut être prolongée jusqu'à 30 minutes par paliers de 1 minute.

- Régler la durée du programme. Le réglage le plus bas de la durée du programme correspond à la valeur de base prédéfinie.
- Appuyer sur **OK** pour enregistrer le réglage.

## AutoOpen

AutoOpen est une fonction de séchage assisté supplémentaire. À la fin du programme, la porte s'ouvre pour évacuer l'humidité résiduelle de la cuve plus rapidement.

La porte s'ouvre dès que la température de la cuve descend en dessous d'une valeur donnée. Avant l'ouverture de la porte, un message s'affiche à l'écran et un signal sonore retentit, si ce dernier est activé.

Les programmes qui prennent en charge cette fonction sont indiqués dans la section « Guide des programmes ».

Voici comment accéder au menu :

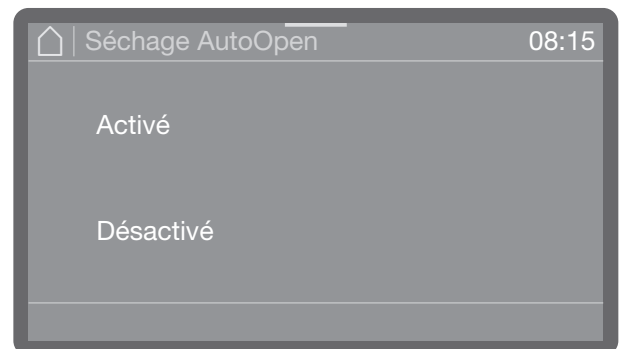
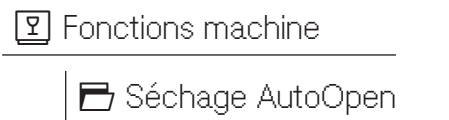

- Activé

La fonction Séchage AutoOpen est activée pour tous les programmes.

- Désactivé

La fonction Séchage AutoOpen est désactivée pour tous les programmes.

- Sélectionner une option.

### AutoClose

Cette fonction sert à déterminer si le verrouillage de porte automatique doit fermer la porte jusqu'à sa position finale immédiatement après la fermeture, ou si elle doit rester entrouverte.

En position finale de fermeture, la porte est mécaniquement verrouillée. Il est possible de la déverrouiller et de la ré-ouvrir en appuyant sur la touche .

Voici comment accéder au menu :

 Fonctions machine

 AutoClose

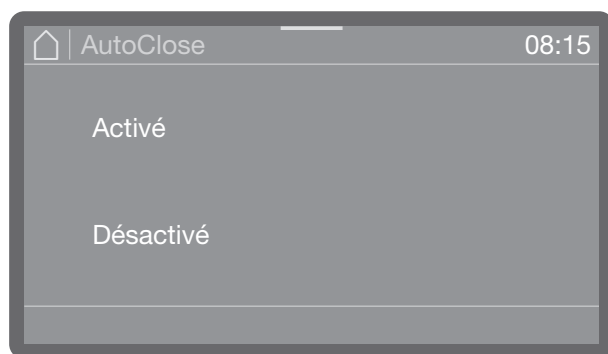

#### - Activé

La fonction AutoClose est activée pour tous les programmes. La porte revient à sa position finale et se verrouille immédiatement après la fermeture.

#### - Désactivé

La fonction AutoClose est désactivée pour tous les programmes. La porte se glisse dans le loquet et peut être ré-ouverte sans appuyer sur la touche .

#### ■ Sélectionner une option.

Les paramètres de base de l'appareil se situent dans le menu  Settings.

Les réglages d'usine sont indiqués par une coche ✓. Vous trouverez une description de la configuration des réglages après l'aperçu du menu.

## Structure du menu

### Réglages

#### Heure

##### Format de temps

 12 heures

 24 heures ✓

##### Régler l'heure

#### Date

##### Format de date

 JJ/MM/AAAA ✓

 MM/JJ/AAAA

 AAAA/MM/JJ

##### Régler la date

#### Luminosité de l'écran

#### Volume

##### Signaux sonores

##### Bip touches

#### Mélodie d'accueil

 Activé ✓

 Désactivé

#### Unité de température

 °C ✓

 °F

## Heure

L'heure est nécessaire pour l'affichage et le démarrage différé, par exemple. Le format de la date et l'heure actuelle doivent être réglés.

Il n'y a pas de changement d'heure d'été / hiver automatique. Vous devez effectuer le changement manuellement si nécessaire.

### Choisir le format de l'heure

Voici comment accéder au menu :

⚙ Réglages

⌚ Heure

⌚ Format de temps



- 24 heures

Affichage de l'heure au format 24 heures.

- 12 heures

Affichage de l'heure au format 12 heures (am/pm).

■ Appuyer pour sélectionner un format.

## Régler l'heure

L'heure s'affichera dans le format de votre choix.

Voici comment accéder au menu :

⚙ Réglages

⌚ Heure

⌚ Régler l'heure

L'heure s'affiche dans le format de l'heure défini.

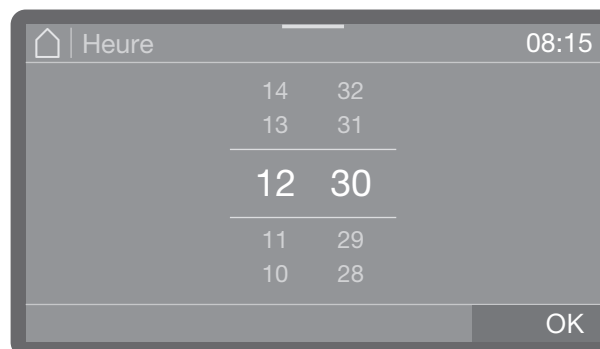

■ Régler l'heure et confirmer la sélection en appuyant sur la touche OK.



## Date

Le format de la date et la date actuelle doivent être réglés.

### Choisir le format date

Voici comment accéder au menu :



- DD correspond au jour (D = day)
- MM correspond au mois (M = month)
- YYYY correspond à l'année (Y = year)

■ Sélectionner le format souhaité.

## Régler la date

Voici comment accéder au menu :



- Sélectionner la date. L'ordre de l'année, du mois et du jour est le même pour tous les formats de date définis.
- Appuyer sur OK pour enregistrer le réglage.

### Luminosité de l'écran

Vous pouvez également régler la luminosité de l'écran.

Voici comment accéder au menu :

 Réglages

 Luminosité de l'écran

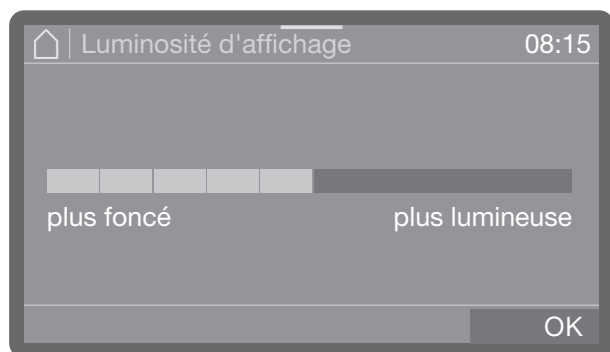

- Ajuster la luminosité de l'écran et enregistrer le réglage en appuyant sur OK.

### Volume

Le panneau de commande comprend un émetteur de signaux sonores, qui émet des confirmations sonores dans les cas suivants :

- Bip touches lorsque vous appuyez sur une touche
- Signaux sonores à la fin du programme ou pour les messages du système (notifications)

Voici comment accéder au menu :

 Réglages

 Volume

Le réglage du volume du Bip touches et des Signaux sonores est le même.

- Sélectionner l'option Bip touches ou Signaux sonores.

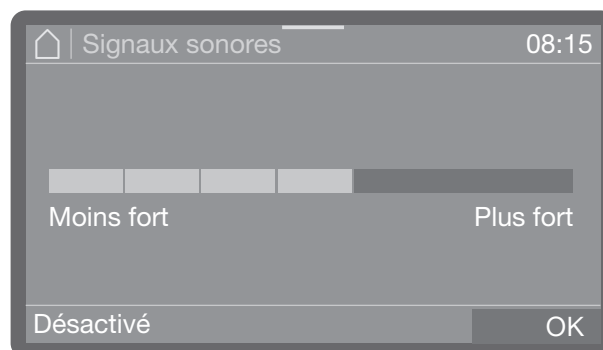

- Régler le volume. Le réglage le plus bas correspond à la désactivation du son. Vous pouvez le réactiver en sélectionnant Activé (affiché au lieu de Désactivé).
- Appuyer sur OK pour enregistrer le réglage.

## Tonalité d'accueil

Une courte mélodie est jouée lorsque vous allumez ou éteignez l'appareil. Vous pouvez utiliser cette option pour désactiver et réactiver la mélodie.

Voici comment accéder au menu :

 Réglages

 Mélodie d'accueil

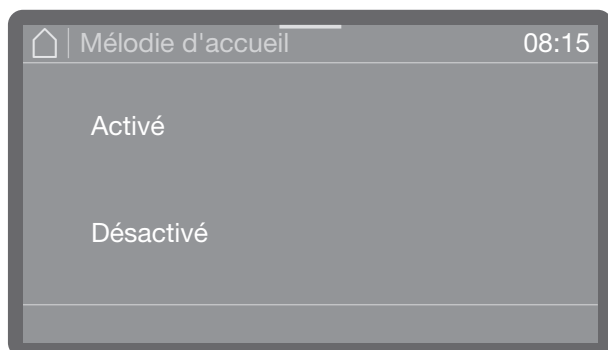

- Activé

Une mélodie d'accueil est jouée lorsque vous allumez l'appareil.

- Désactivé

La mélodie est désactivée.

■ Sélectionner une option.

## Unité de température

La température peut être affichée en °C (degrés Celsius) ou en °F (degrés Fahrenheit).

Voici comment accéder au menu :

 Réglages

 Unité de température

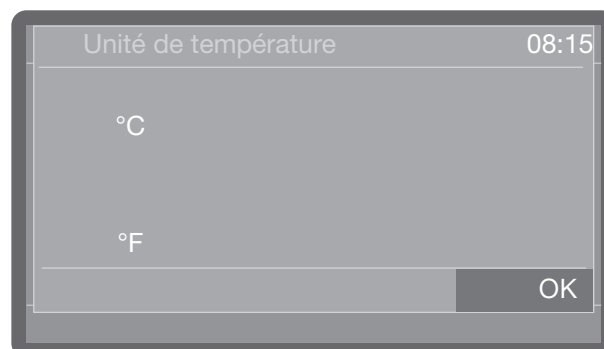

- °C

La température s'affiche en degrés Celsius.

- °F

La température s'affiche en degrés Fahrenheit.

■ Appuyer sur l'option souhaitée.

## Réglages supplémentaires

Le menu  Paramètres supplémentaires comprend tous les processus et réglages administratifs.

L'accès au menu  Additional settings est protégé par un code NIP.

Vous devez saisir le bon code NIP pour ouvrir le menu.

### Structure du menu

#### Réglages avancées

 Verrouillage progr. filtre

 Activé

 Désactivé ✓

 Veille/Arrêt

 Veille après 10 min.

 Arrêt après 10 min.

 Journal de bord

 Eau

 Consommation eau froide

 Consommation eau chaude

 Détergent liquide

 Produit de rinçage

 Heures de service

 Cycles du programme

 Fréquence de service

 Valider les programmes

 Tous les progr. ✓

 Sélection

 Définir les favoris

 Configurer programmes

 [Nom du programme]

 Température de lavage

 Lavage tps de maintien

 Température rinçage final

 Rinç. final tps maintien

 Quantité d'eau élevée

 Rinçage intermédiaire

 Quantité d'eau élevée

 Réinitialiser

**Ao** Affichage valeur A0

**Ao** Désactivé ✓

**Ao** Activé

### Systèmes de dosage

 Détergent porte

 Produit de rinçage porte

 Affichage de manque

 Activé ✓

 Désactivé

 Concentration dosage

 Bidon détergent

 Concentration dosage

 Concentration dosage

 Concentration dosage

 Désactiver ✓

 Bidon produit rinçage

 Concentration dosage

 Concentration dosage

 Concentration dosage

 Désactiver ✓

 Cycles jusqu'au vide

 Dureté d'eau

 2,5 mmol/L (14° dH) ✓

 Cycles avt régénération

 1

 Mémoire

 Activé ✓

 Désactivé

### Code PIN

 Modifier le code PIN

 Code de verrou. porte

 Oui

 Non

## Réglages supplémentaires

---

### Connexion/Wi-Fi

 Installer

 Via WPS

 Via Soft AP

 Activer

 Désactiver

 Status de connexion

 Réinstaller

 Réinitialiser

### Mise à jour à distance

 Activé

 Désactivé ✓

### Revendeurs

 Mode expo

 Activé

 Désactivé ✓

### Version logiciel

 1-SBAE ID XXXX

 2-EL ID XXXX

 3-EFU ID XXXX

 5-LG ID XXXX

Plaque signalétique

 Réglages usine

 Réglages programmes  
uniq

 Tous les réglages

 Informations légales

---

\*) Selon le modèle

### Verrouillage du programme de filtre

La combinaison de filtres dans la cuve filtre les grosses particules de saleté du bain lessiviel. Si de grosses particules de saleté pénètrent dans le système de circulation, elles peuvent obstruer les bras de lavage, les vannes, etc.

Il est possible d'empêcher le programme de démarrer si le filtre à particules très fines n'a pas été inséré correctement ou qu'il n'est pas installé.

Voici comment accéder au menu :

⚙️ Réglages avancés

🔒 Verrouillage progr. filtre



- Activé

Les programmes ne peuvent pas démarrer si le filtre à particules très fines n'a pas été inséré correctement ou qu'il n'est pas installé.

Le programme ne peut démarrer que si le filtre à particules très fines est correctement installé.

- Désactivé

Les programmes peuvent démarrer indépendamment de l'état du filtre à particules fines. Un message de confirmation s'affiche et doit être confirmé si le filtre à particules très fines n'a pas été inséré correctement.

■ Sélectionner une option.

### Mode veille / arrêt

Il est possible de programmer le lave-vaisselle pour qu'il passe en mode veille ou qu'il s'éteigne automatiquement après 10 minutes d'inactivité.

En mode veille, le lave-vaisselle reste allumé et la touche *Start/Stop* clignote. Pour réactiver le lave-vaisselle, appuyer sur la touche *Start/Stop*, effleurer l'écran ou ouvrir la porte.

Après un arrêt automatique, le lave-vaisselle s'éteint. Appuyer sur la touche  pour le rallumer.

Voici comment accéder au menu :

⚙️ Réglages avancés

🔌 Veille/Arrêt

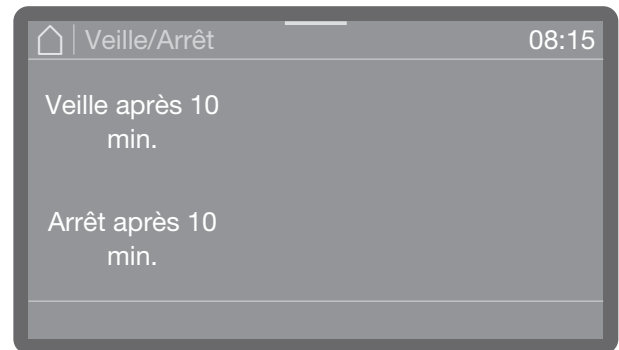

- Veille/Arrêt

Passé en mode veille au bout de 10 minutes

- Arrêt après 10 min.

S'éteint au bout de 10 minutes.

■ Sélectionner une option.

## Réglages supplémentaires

### Journal de bord

Les données de consommation de l'eau et des produits chimiques, les heures de fonctionnement et les déroulements de programme sont enregistrés dans le journal. Le cycle de vie complet de l'appareil est enregistré.

Le service à la clientèle Miele peut utiliser le journal pour calculer les intervalles d'entretien.

Voici comment accéder au menu :

 Réglages avancés

 Journal de bord

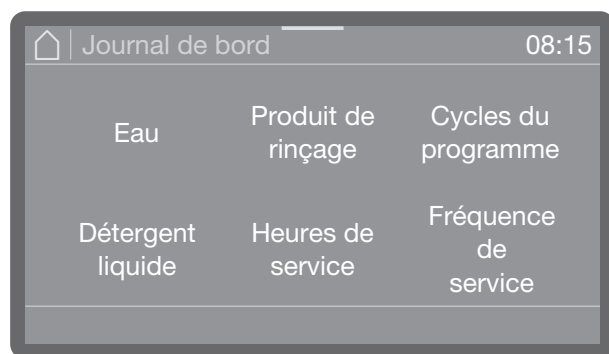

- Water

Affichage de la consommation d'eau en litres (L)

S'il y a plusieurs raccordements à l'eau (selon le modèle), la consommation s'affiche en fonction du type d'eau.

- Détergent liquide

Consommation de détergent liquide en litres (L)

- Produit de rinçage

Consommation de produit de rinçage en litres (L)

- Heures de service

Nombre d'heures de fonctionnement

- Cycles du programme

Total des déroulements de programme.  
L'écran peut être divisé par programme.

- Fréquence de service

Rappel pour le prochain entretien. La date du prochain entretien est saisie par le service à la clientèle Miele.

■ Faire défiler jusqu'à l'option souhaitée à l'aide des flèches  $\wedge$  et  $\vee$ , puis la sélectionner en appuyant dessus.

Les valeurs du journal ne peuvent pas être modifiées.

■ Appuyer sur la touche  $\leftrightarrow$  pour quitter le menu.



### Valider un programme

Il existe une option qui permet de bloquer des programmes individuels. Les programmes bloqués n'apparaissent plus sur l'écran de sélection des programmes. Cela permet notamment de s'assurer que seuls les programmes adaptés aux articles de la charge sont lancés.

Voici comment accéder au menu :

⚙️ Réglages avancés

🗑️ Valider les programmes

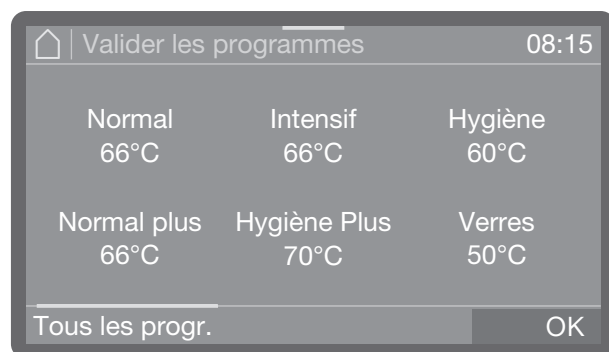

- Faire défiler la liste des programmes et sélectionner les programmes qui seront disponibles pour les utilisateurs. Sélection multiple possible. Les programmes activés s'affichent en couleur.
- Appuyer sur **Tous les progr.** pour sélectionner tous les programmes.
- Appuyer sur **OK** pour enregistrer la sélection.

### Définir les favoris

Dans Programmes favoris, l'ordre des programmes peut être défini et il est possible de choisir ceux qui doivent apparaître en premier sur l'écran de sélection des programmes. Vous pouvez choisir parmi l'ensemble des programmes disponibles dans Programme approuvés.

Voici comment accéder au menu :

⚙️ Réglages avancés

☆ Définir les favoris

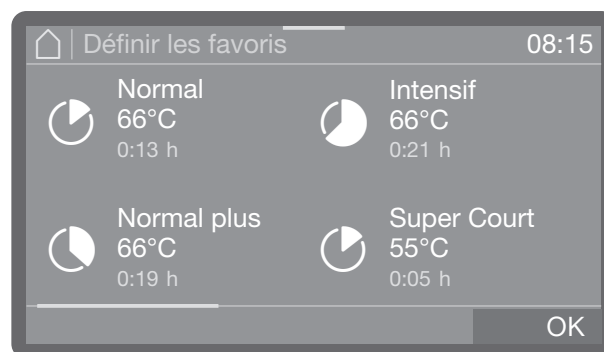

L'aperçu du programme s'affiche à l'écran.

- Pour sélectionner un programme, appuyer dessus jusqu'à ce qu'un cadre apparaisse autour du programme.
- Faire glisser le programme dans la position souhaitée, puis enlever le doigt de l'écran.

Le cadre autour du programme disparaît et le programme reste dans la position choisie.

- Appuyer sur **OK** pour enregistrer le réglage.

## Réglages supplémentaires

### Paramètres des programmes

Les paramètres d'un programme doivent être adaptés aux exigences techniques et au type d'articles de la charge.

La modification des paramètres des programmes requiert des connaissances spécialisées sur l'appareil et ses processus; par conséquent, cette opération doit être réservée à des utilisateurs expérimentés ou au service à la clientèle Miele.

- Il faut d'abord sélectionner le programme à modifier.

### Sélection d'un programme

Voici comment accéder au menu :

 Réglages avancés

 Configurer programmes

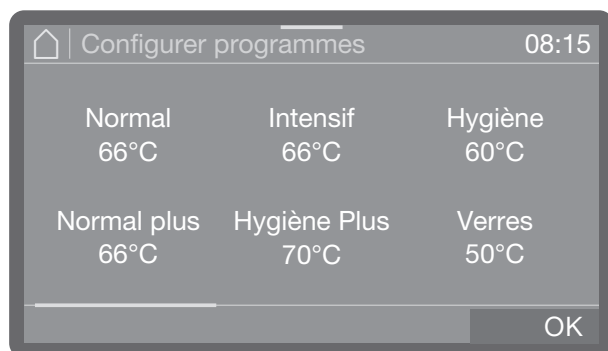

- Faire défiler la liste des programmes et sélectionner le programme à modifier.

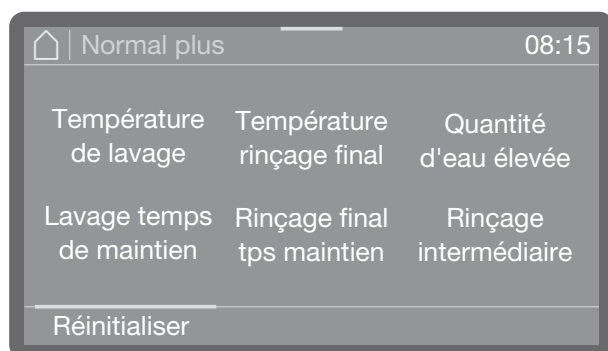

- Sélectionner le paramètre du programme à modifier.

### Température de lavage

La température de lavage s'obtient en chauffant le bain lessiviel. La température doit être adaptée à la tâche.

Le dosage des produits chimiques s'effectue à une température de dosage par défaut réglée en usine.

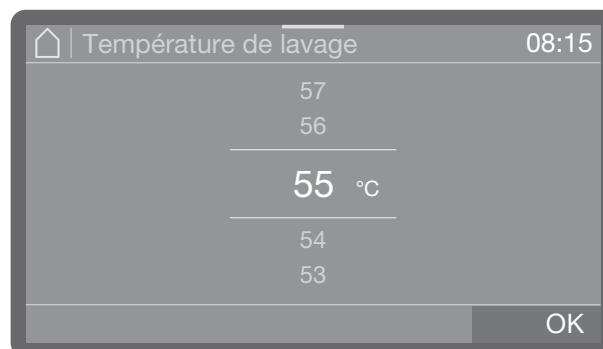

- Régler la température. La plage de réglage varie en fonction du modèle et du programme.
- Appuyer sur OK pour enregistrer le réglage.

### Durée de maintien du lavage principal

La durée de maintien correspond à la période pendant laquelle la température du bloc de lavage reste constante.

Pour le programme Super Court, la durée de maintien doit être réglée en secondes par paliers de 5 secondes.



- Régler la durée de maintien.
- Appuyer sur OK pour enregistrer le réglage.

### Température du rinçage final

La température du rinçage final s'obtient en chauffant le bassin lessiviel. La température doit être adaptée à la tâche.

Cette option de menu n'est pas disponible sur les lave-vaisselle qui incluent le séchage Dry+.

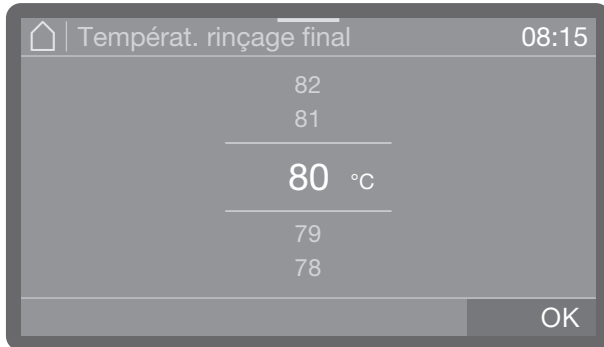

- Régler la température. La plage de réglage varie en fonction du modèle et du programme.
- Appuyer sur **OK** pour enregistrer le réglage.

### Durée de maintien du rinçage final

La durée de maintien correspond à la période pendant laquelle la température du bloc de lavage reste constante.

Pour le programme Super Court, la durée de maintien doit être réglée en secondes par paliers de 5 secondes.

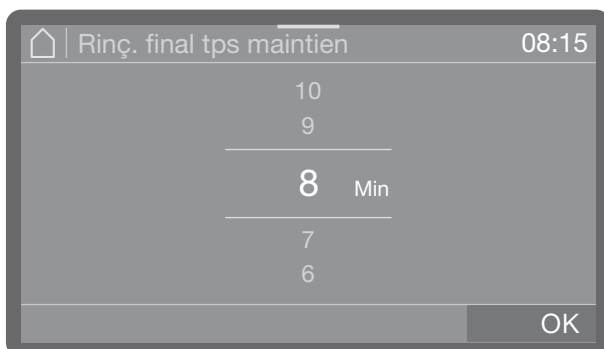

- Régler la durée de maintien.
- Appuyer sur **OK** pour enregistrer le réglage.

### Augmentation du niveau d'eau

Il est conseillé d'augmenter le niveau d'eau lorsque l'absorption d'eau est importante en raison de la structure des articles de la charge ou lorsque le type de salissure et les produits chimiques utilisés entraînent une formation importante de mousse. Le volume supplémentaire d'eau dépend du type de panier ou de chariot, du type de salissures, et de la charge.

Si vous lavez des articles peu sales et qui absorbent peu d'eau, vous pouvez rétablir la valeur d'usine du niveau d'eau afin d'économiser de l'eau et de l'énergie.

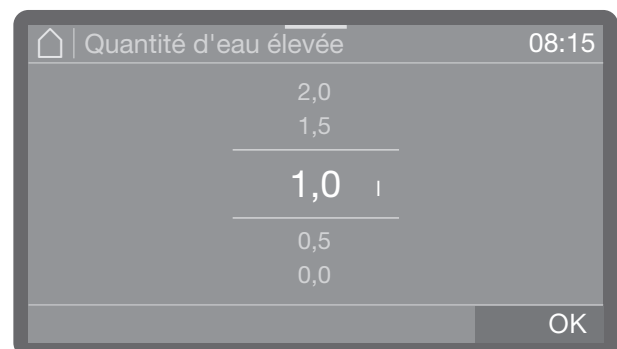

- Régler le volume d'eau supplémentaire. Le réglage le plus bas du volume d'eau correspond à la valeur d'usine.
- Appuyer sur **OK** pour enregistrer le réglage.



## Réglages supplémentaires

### Modification du nom

Vous pouvez modifier le nom d'un programme si nécessaire. Le symbole qui accompagne le programme ne peut pas être modifié.

- Sélectionner l'option Nom du programme.

Les noms peuvent contenir jusqu'à 15 caractères, espaces incluses. Pour le nom, vous disposez des options suivantes :

- Lettre de A à Z;  
chaque nouveau mot commence automatiquement par une majuscule.
- Chiffres de 0 à 9.
- Espaces ...
- Utiliser le symbole  pour effacer la dernière saisie.
- Sélectionner Reset pour rétablir les noms par défaut des programmes.
- Appuyer sur la touche  pour terminer le processus sans enregistrer les modifications apportées au nom.

- Saisir le nom.

- Confirmer la saisie en appuyant sur OK.

### Rinçage intermédiaire

Si nécessaire, vous pouvez activer un bloc de rinçage intermédiaire supplémentaire pour les programmes sélectionnés.

Les programmes qui prennent en charge cette fonction sont indiqués dans la section « Guide des programmes ».

- Activé

Active le bloc de rinçage intermédiaire supplémentaire pour le programme sélectionné.

- Désactivé

Désactive le bloc de rinçage intermédiaire supplémentaire.

- Appuyer pour sélectionner une option.

### Réinitialisation des paramètres

Vous pouvez rétablir les réglages d'usine de chaque programme. Les paramètres et les modifications des noms des programmes sont réinitialisés.

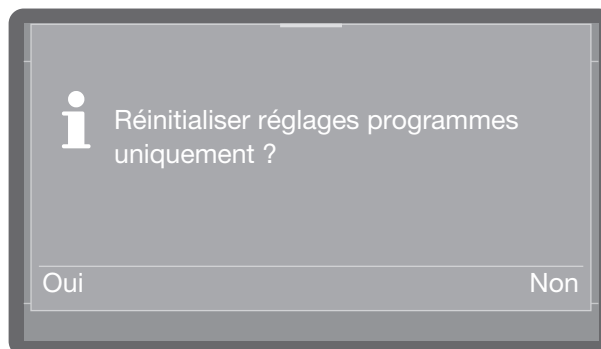

- Sélectionner Oui pour rétablir les réglages d'usine des paramètres et des noms des programmes.

- Sélectionner Non pour annuler le processus.

### Affichage de la valeur A0

La valeur  $A_0$  est une norme connue dans le domaine médical pour la destruction des micro-organismes par la chaleur humide (cf. ISO 15883) ; elle est calculée à partir de la température et du temps de maintien.

L'information "Affichage valeur  $A_0$ " affichée à la fin du programme de ce lave-vaisselle est calculée à partir de la température de la cuve et du temps de maintien correspondant. La valeur affichée ne donne qu'une indication, mais ne répond pas exactement à la directive ISO 15883, car ce lave-vaisselle n'est pas un dispositif médical.

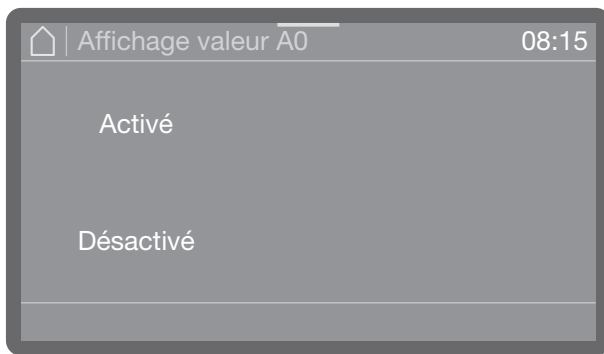

- Activé

La mesure de la valeur A0 est activée et s'affiche à la fin du programme.

- Désactivé

La mesure de la valeur A0 est désactivée

■ Sélectionnez une option.

### Dispositifs de dosage

Le menu suivant vous permet d'activer, de remplir et de rincer les systèmes de dosage, de modifier leurs noms si nécessaire, et de régler la concentration de dosage pour tous les programmes.

Selon le modèle, plusieurs systèmes de dosage peuvent acheminer des produits chimiques.

Le détergent et le produit de rinçage peuvent être acheminés depuis le réservoir monté sur la porte correspondant (///\ produit de nettoyage, \* produit de rinçage) ou à l'aide de cannes d'aspiration pour les liquides provenant d'un bidon de produit externe. Les deux systèmes de dosage peuvent pas être activés en même temps.

### Sélection d'un système de dosage

Voici comment accéder au menu :

⚙️ Réglages avancés

📁 Systèmes de dosage

///\ Détergent porte

📁 Bidon détergent

\* Produit de rinçage porte

📁 Bidon produit rinçage



Seuls les systèmes de distribution disponibles s'affichent.

■ Sélectionner un système de dosage.

## Réglages supplémentaires

### Réservoir monté sur la porte

 Détergent porte

L'un des message suivants s'affiche si vous avez sélectionné Détergent porte :

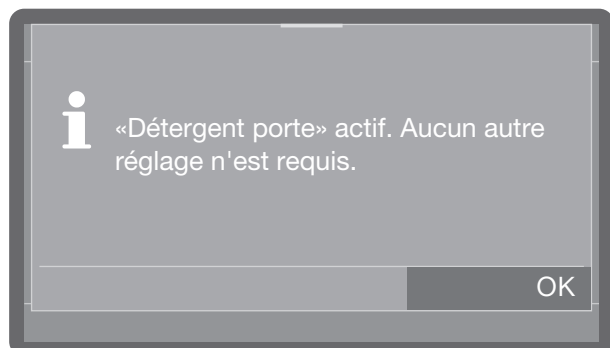

- Le réservoir monté sur la porte est activé
- Aucun autre réglage n'est disponible. Confirmer le message en appuyant sur OK.

Si vous voulez que le dosage soit effectué par le réservoir de produits en poudre, sélectionner l'option « Porte détergent » et l'activer ou sélectionner l'option Bidon détergent et désactiver le dosage.

 Produit de rinçage porte

### Indicateur de remplissage

L'indicateur de remplissage indique un manque de produit de rinçage dans le réservoir monté sur la porte. Pour que le réservoir monté sur la porte arrête d'acheminer du produit de rinçage, désactiver l'indicateur de remplissage.

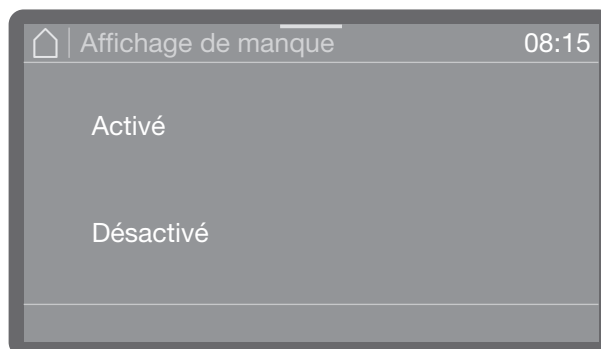

- Activé  
L'écran indique un manque de produit de rinçage dans le réservoir monté sur la porte.
- Désactivé  
L'écran n'indique pas un manque de produit de rinçage.
- Sélectionner une option.

### Activation du dosage à partir du bidon de produit



Pour activer le dosage de produits chimiques liquides à partir de bidons de produit externes, procéder comme suit :

- Commencer en sélectionnant un système de dosage.

Cette sélection n'est disponible que si le système de dosage correspondant est installé (selon le modèle).

 Bidon détergent

 Bidon produit rinçage

Si un réservoir monté sur la porte pour produit de rinçage  ou un réservoir de produits en poudre  est installé et activé (selon le modèle), lorsque vous sélectionnez Bidon détergent ou Bidon produit rinçage, un message va vous demander si vous souhaitez passer au dosage à partir du bidon de produit. Ce message n'apparaît pas si le dosage à partir du bidon de produit est déjà activé.

### Désactivation du dosage à partir du bidon de produit

Vous pouvez passer du dosage à partir des bidons de produits au dosage à partir des réservoirs montés sur la porte ou le désactiver totalement.

- Commencer en sélectionnant un système de dosage.

Cette sélection n'est disponible que si le système de dosage correspondant est installé (selon le modèle).

 Bidon détergent

 Désactiver ✓

 Bidon produit rinçage

 Désactiver ✓

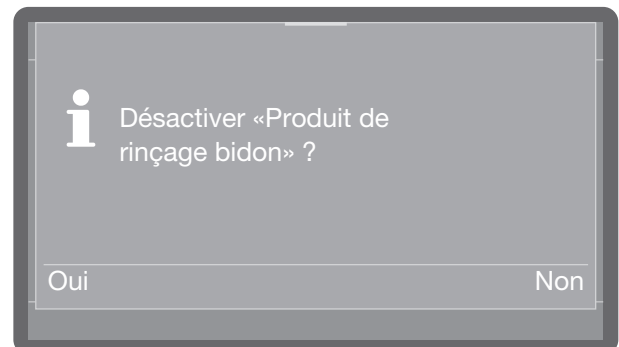
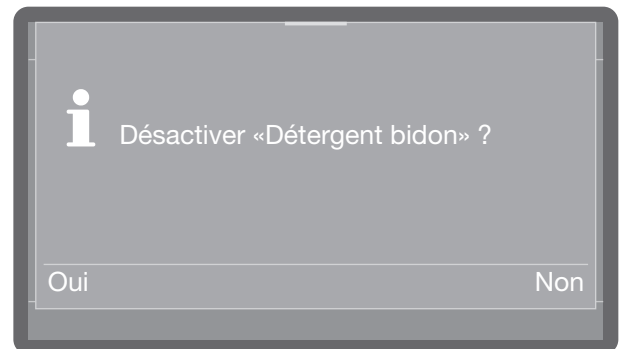

- Sélectionner OK pour désactiver le dosage à partir du bidon de produit. La modification s'applique immédiatement.
- Si vous ne voulez pas changer le réglage, appuyer sur la touche ↵.

## Réglages supplémentaires

### Concentration de dosage

Le réglage de la concentration de dosage pour les produits chimiques liquides est le même pour tous les systèmes de dosage. Le réglage s'applique à tous les programmes.

Cette sélection n'est disponible que si le système de dosage correspondant est installé (selon le modèle).

 Produit de rinçage porte

 Bidon détergent

 Bidon produit rinçage

- Commencer en sélectionnant un système de dosage.

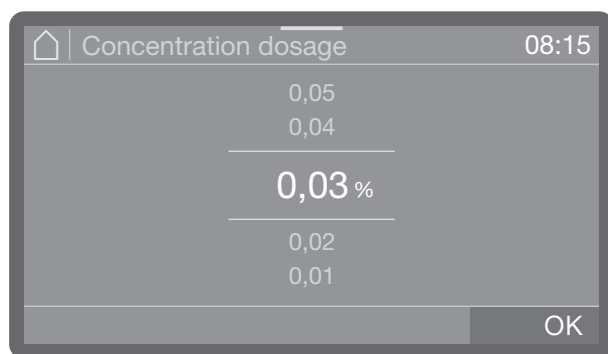

- Régler la concentration de dosage.
- Appuyer sur OK pour enregistrer le réglage.

### Remplissage des conduits de dosage

Voir  Fonctions machine.

### Rinçage des conduits de dosage

Voir  Fonctions machine.

### Cycles jusqu'à vide

Lorsque le dosage de produits chimiques liquides s'effectue à partir de bidons de produits externes, le niveau de remplissage du bidon est contrôlé. Vous pouvez utiliser la fonction suivante pour régler le nombre de déroulements de programme (cycles) à partir duquel vous souhaitez être informé que les bidons de produits sont presque vides. Le message s'affiche après avoir allumé l'appareil et avant chaque démarrage de programme.

Vous pouvez régler le nombre de cycles entre 10 et 150.

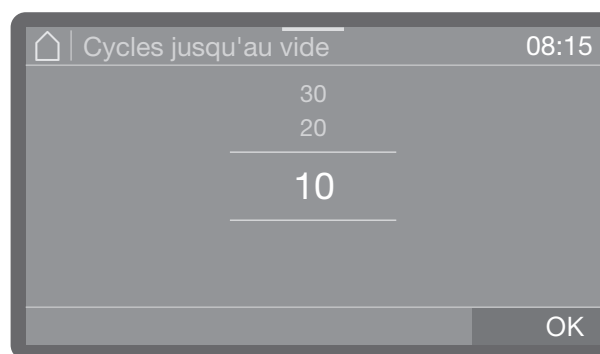

- Régler le nombre de cycles.
- Appuyer sur OK pour enregistrer le réglage.



### Dureté de l'eau

Le réglage de la dureté de l'eau est décrit dans « Remplissage du réservoir de sel régénérant ».

### Notification de régénération

Afin de mieux planifier les phases de lavage, il est possible de recevoir une notification informant du nombre de lavages restants avant la prochaine régénération.

Lorsque le nombre défini de cycles restants avant la prochaine régénération est atteint, une notification s'affiche à la fin de chaque programme.

Vous pouvez régler le nombre de cycles entre 0 et 20. Avec un réglage de 0, vous ne recevez aucune notification.

Voici comment accéder au menu :

⚙️ Réglages avancés

🔄 Cycles avt régénération

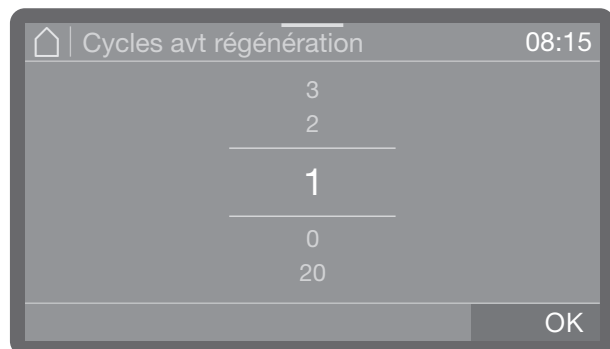

- Régler le nombre de cycles.
- Appuyer sur OK pour enregistrer le réglage.

### Mémoire

Si vous utilisez toujours le même programme, vous pouvez utiliser la fonction mémoire. Cette fonction vous montre automatiquement le dernier programme sélectionné afin de le lancer directement après le chargement. L'écran de sélection des programmes ne s'affiche donc pas, mais reste disponible.

Voici comment accéder au menu :

⚙️ Réglages avancés

📄 Mémoire

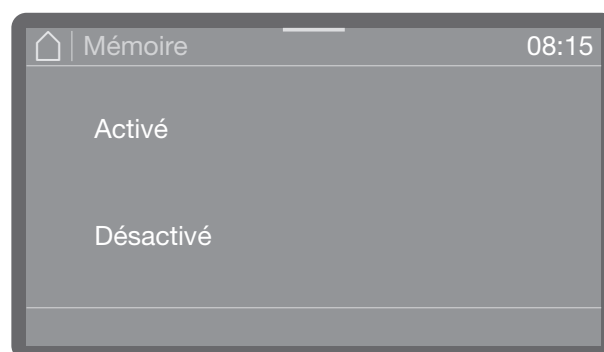

- Activé

Le dernier programme sélectionné est pré-sélectionné avant que le programme suivant ne démarre.

- Désactivé

Vous devez sélectionner les programmes sur l'écran de sélection des programmes.

- Sélectionner une option.

## Réglages supplémentaires

### Code NIP

L'accès à des réglages du système et à des fonctions de l'appareil qui requièrent des connaissances approfondies de l'appareil et de ses processus peut être protégé par des codes NIP. Un code NIP est composé de 3 chiffres compris entre 0 et 9 dans n'importe quel ordre.

Le code NIP par défaut est 800.

 En cas de perte du code NIP, il faut en demander un nouveau au service à la clientèle Miele.

### Saisir un code NIP

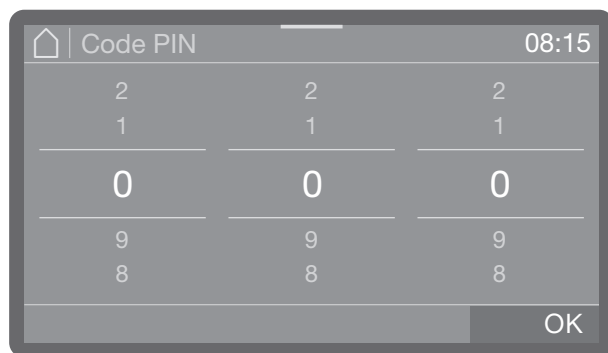

- Régler les valeurs numériques correspondantes et confirmer la saisie en appuyant sur la touche OK.

Le processus peut être annulé à tout moment en appuyant sur la touche ↵.

Si vous avez saisi le bon code NIP, la zone protégée devient accessible.

Si vous avez saisi le mauvais code NIP, un message s'affiche et le processus est annulé.

### Bloquer ou rendre accessibles des réglages supplémentaires

Vous pouvez protéger l'accès au menu par un code NIP ou le rendre accessible à tous les utilisateurs. Vous pouvez également attribuer un nouveau code NIP.

Voici comment accéder au menu :

 Réglages avancées

 Code PIN

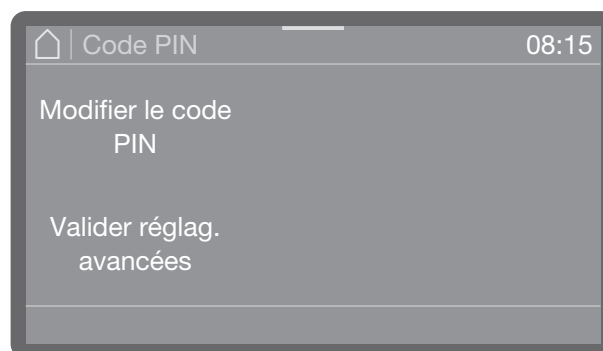

- Modifier le code PIN

Attribuer un nouveau code NIP (voir « Modification du code NIP »).

- Valider réglag. avancées

Le menu  Réglages avancées est accessible à tous les utilisateurs.

- Sélectionner une option.

### Modification du code NIP

Lorsque que vous saisissez un nouveau code NIP, il remplace l'ancien code NIP qui est définitivement supprimé. Il est donc impossible de rétablir l'ancien code. En cas de perte du code NIP, il faut en demander un nouveau au service à la clientèle Miele.

Attribuer un nouveau code NIP en sélectionnant l'option Modifier le code PIN dans le menu.

- Suivre les instructions qui s'affichent à l'écran et commencer par saisir le code PIN actuel.

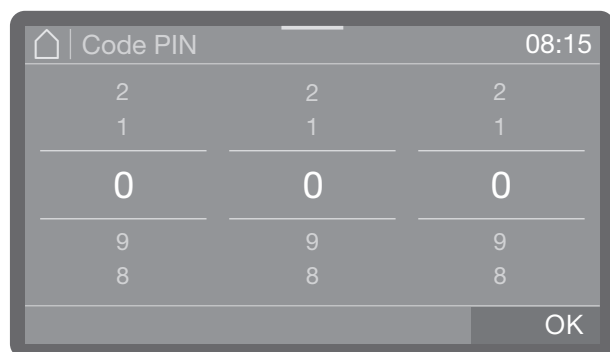

- Régler les valeurs numériques correspondantes et confirmer la saisie en appuyant sur la touche OK.

Le processus peut être annulé à tout moment en appuyant sur la touche ↵.

- Ensuite, saisir le nouveau code.
- Confirmer le nouveau code NIP en le saisissant à nouveau.

Si les saisies sont identiques, le nouveau code NIP remplace l'ancien.

Si les saisies sont différentes, un message s'affiche à l'écran et l'ancien code NIP reste valide.

### Code du verrouillage de porte

Ouvrir la porte alors qu'un programme est en cours interrompt le programme. Les interruptions comportent des risques pour l'utilisateur et peuvent altérer les résultats du lavage, par exemple si vous ajoutez des articles sales. Afin d'éviter ces inconvénients, vous pouvez configurer un verrouillage de porte protégé par un code NIP qui doit être saisi pour ouvrir la porte pendant un programme.

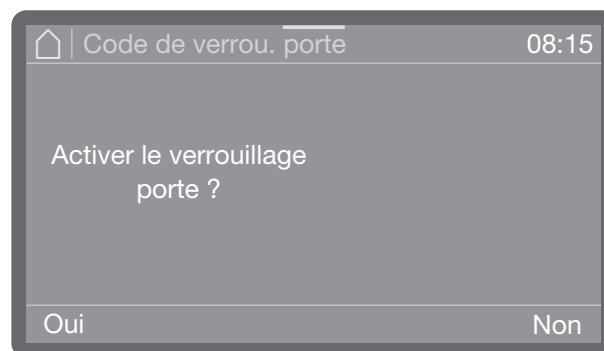

- Sélectionner Oui.

Activation du verrouillage de porte : un code NIP doit être saisi pour ouvrir la porte alors qu'un programme est en cours. Vous devez attribuer un nouveau code NIP (voir « Modification du code NIP »).

Ou

- Annuler le processus en sélectionnant Non. Le menu disparaît.

## Réglages supplémentaires

### Réseau / Wi-Fi

Votre lave-vaisselle est équipé d'un module Wi-Fi intégré.

Vous pouvez connecter votre lave-vaisselle à votre réseau local afin d'utiliser les solutions numériques de Miele.

Une fois le lave-vaisselle connecté à votre réseau local, de nouvelles options de menu apparaissent dans les menus « Réglages supplémentaires » et « Réseau / Wi-Fi ».

Vérifier les réglages de votre routeur Wi-Fi, surtout si vous utilisez plusieurs appareils sur le réseau Wi-Fi.

S'assurer que le signal du réseau Wi-Fi est assez puissant sur le lieu d'installation du lave-vaisselle.

S'assurer que le lave-vaisselle et le routeur ne soient pas trop éloignés l'un de l'autre.

Voici comment accéder au menu :

 Réglages avancés

 Connexion/Wi-Fi

### Configuration du Wi-Fi

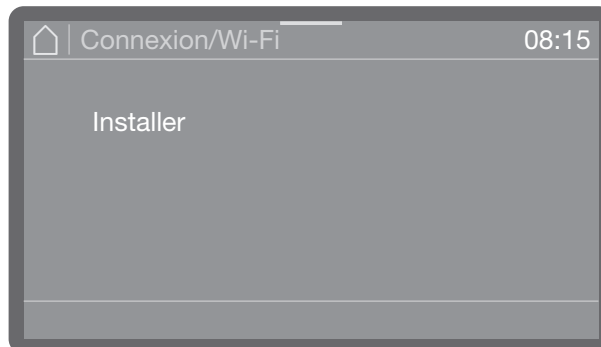

- Sélectionner l'option de menu Installer.

Vous pouvez connecter votre lave-vaisselle à votre réseau via Via WPS ou Via Soft AP.

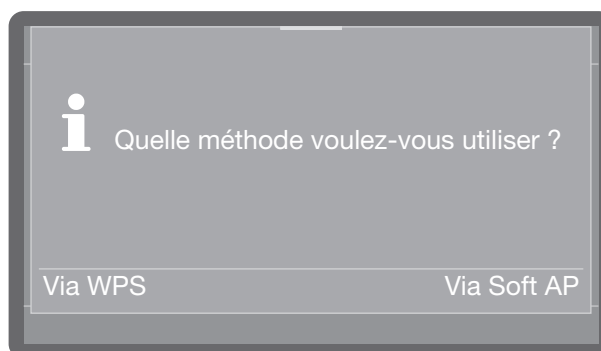

### Connexion via WPS

Vous pouvez connecter votre lave-vaisselle à votre réseau Wi-Fi via WPS (Wi-Fi Protected Setup).

Votre routeur Wi-Fi doit être compatible avec la connexion WPS.

- Lorsque le message **Quelle méthode voulez-vous utiliser ?** apparaît, sélectionner WPS.

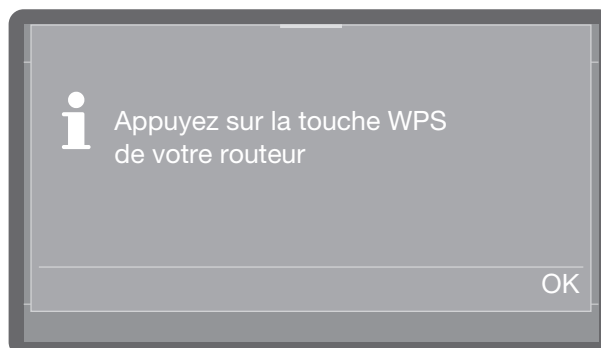

- Lorsque **Appuyez sur la touche WPS de votre routeur** s'affiche à l'écran, activer la fonction WPS sur votre routeur dans les 2 minutes qui suivent.

- Une fois la connexion établie, Connexion établie s'affiche à l'écran. Confirmer le message en appuyant sur **OK**.

Si la connexion échoue, c'est que vous n'avez probablement pas activé le WPS assez rapidement sur votre routeur Wi-Fi. Recommencer les étapes ci-dessus.

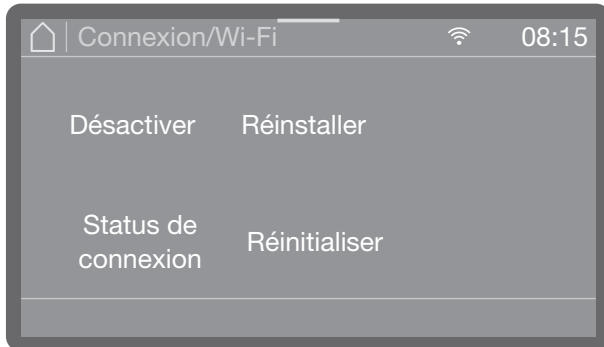

- Désactiver

La connexion Wi-Fi est désactivée, mais les options de connexion sont conservées. La connexion Wi-Fi peut être réactivée sans avoir à recommencer le processus de connexion.

- Etat de connexion

Affiche l'adresse IP et l'état de la connexion Wi-Fi.

- Installer de nouveau

Option de menu pour configurer une nouvelle connexion Wi-Fi.

- Réinitialiser

Réinitialise la connexion Wi-Fi. Les options de connexion seront perdues et devront être reconfigurées.

### Soft AP

Si la Connexion via WPS est impossible, vous pouvez connecter le lave-vaisselle à votre réseau local Via Soft AP.

Un Soft AP (Software-enabled Access Point) est un point d'accès sans fil fourni par votre lave-vaisselle qui peut être utilisé par d'autres appareils à proximité.

Avec le Soft AP, le lave-vaisselle n'est pas connecté à Internet. Un Soft AP sert uniquement à connecter deux appareils localement via le Wi-Fi.

### Connexion via Soft AP

Vous pouvez connecter votre lave-vaisselle à votre réseau Wi-Fi via un Soft AP (Software-enabled Access Point).

- Lorsque le message *Quelle méthode voulez-vous utiliser ?* apparaît, sélectionner **Soft AP**.

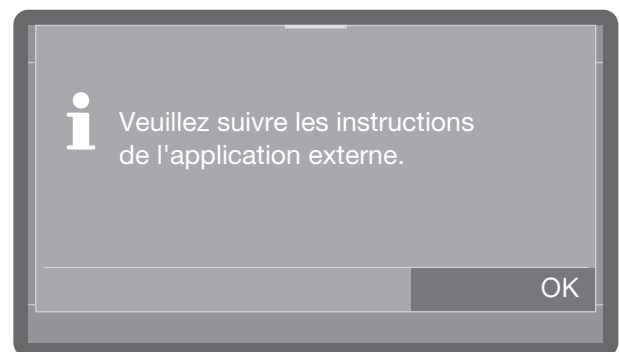

- Confirmer le message en appuyant sur **OK** et suivre les instructions dans l'application externe.

Attente connexion s'affiche à l'écran. Ce message reste actif pendant environ 10 minutes après la sélection, puis il disparaît.

- Une fois la connexion établie, Connexion établie s'affiche à l'écran.
- Confirmer le message en appuyant sur **OK**.

## Réglages supplémentaires

### RemoteUpdate

Cette option de menu ne s'affiche que si votre lave-vaisselle est connecté au réseau Wi-Fi.

Lorsqu'une nouvelle version du système de commande du lave-vaisselle est disponible, vous pouvez opter pour la mise à jour automatique.

Voici comment accéder au menu :

 Réglages avancés

 Mise à jour à distance

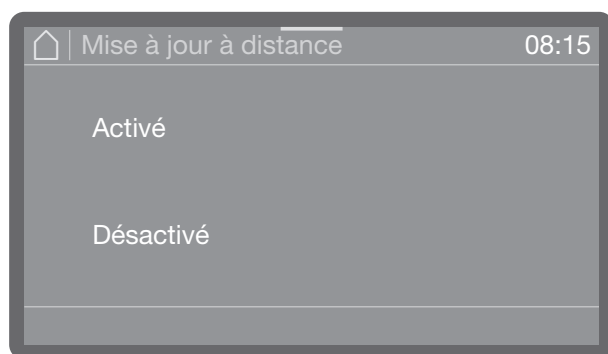

- Activé

Les mises à jour s'affichent et peuvent être téléchargées.

- Désactivé

Les mises à jour sont ignorées.

■ Sélectionner une option.

### Mode démo

Réservé aux démonstrations.

Le lave-vaisselle est équipé d'un mode démo pour les showrooms.

Voici comment accéder au menu :

 Réglages avancés

■ Revendeurs

### Version du logiciel

Affiche les versions de chaque composants du logiciel.

Voici comment accéder au menu :

 Réglages avancés

 Version logiciel

Les numéros des versions du logiciel s'affichent à l'écran. Aucun réglage n'est disponible.

### Plaque signalétique

Affichage de la plaque signalétique avec toutes les informations importantes sur votre lave-vaisselle, telles que le numéro de modèle, le raccordement électrique, etc.

Voici comment accéder au menu :

 Réglages avancés

Plaque signalétique

La plaque signalétique s'affiche à l'écran. Aucun réglage n'est disponible.

### Réglages d'usine

Si nécessaire, vous pouvez rétablir les réglages d'usine des paramètres des programmes modifiés ou de tous les paramètres du lave-vaisselle.

Consulter le service à la clientèle avant de rétablir les réglages d'usine.

Voici comment accéder au menu :

 Réglages avancées

 Réglages usine

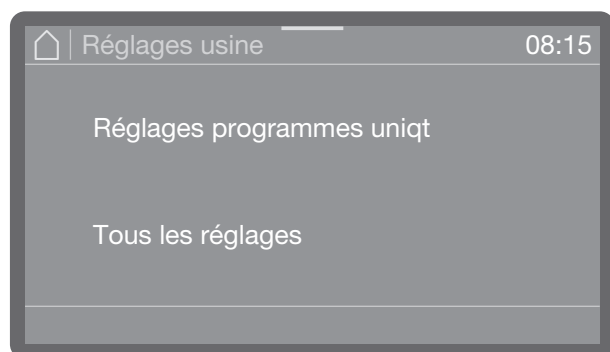

- Réglages programmes unigt

Les modifications des paramètres des programmes sont réinitialisées aux réglages d'usine.

- Tous les réglages

Toutes les modifications sont réinitialisées aux réglages d'usine.

■ Sélectionner une option.

Selon l'option sélectionnée, un message vous demande si vous souhaitez réinitialiser Réglages programmes unigt ou Tous les réglages.

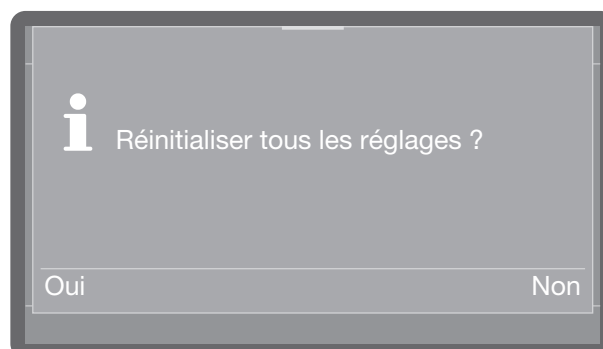
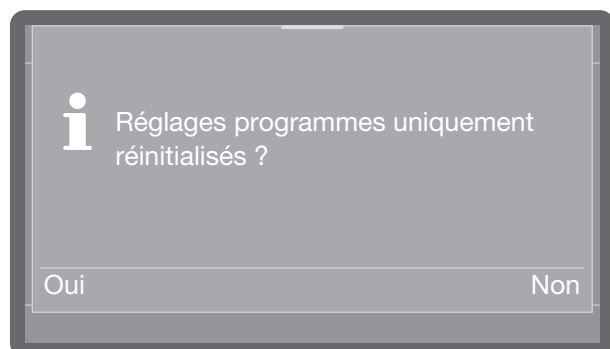

■ Si vous sélectionnez Oui, cela réinitialise les paramètres des programmes ou tous les paramètres, selon l'option que vous avez choisie.

Ou :

■ Si vous ne voulez pas réinitialiser les paramètres, sélectionner Non.

### Informations légales

Ce menu contient des informations juridiques telles que les mentions légales, des informations sur la protection des données et les conditions d'utilisation.

Voici comment accéder au menu :

 Réglages avancées

 Informations légales

Les informations s'affichent à l'écran. Aucun réglage n'est disponible.

# Nettoyage et entretien

## Entretien

Pour prolonger la durée de vie du lave-vaisselle, le service à la clientèle Miele doit effectuer la maintenance **au moins une fois par an**.

Les points de maintenance sont les suivants :

- la mécanique de porte et joint de porte
- les fixations et raccordements dans la cuve
- l'arrivée d'eau et la vidange
- le système de dosage interne et externe
- les bras de lavage
- la combinaison de filtres
- le bac collecteur avec pompe de vidange et clapet anti-retour
- tous les paniers et compléments

La maintenance inclut aussi le contrôle de fonctionnement des éléments suivants :

- Un déroulement de programme comme cycle de test
- Un contrôle d'étanchéité
- Tous les systèmes de mesure qui concernent la sécurité (affichage des états d'anomalie)
- Les dispositifs de sécurité

⚠ Les salissures altèrent la surface.

Les salissures laissées trop longtemps peuvent devenir impossibles à éliminer et risquent d'altérer ou de décolorer les surfaces extérieures.

Nettoyer immédiatement les salissures sur le panneau de commande et la façade de l'appareil.

⚠ Toutes les surfaces de l'appareil peuvent se rayer.

Le contact avec des produits de nettoyage inappropriés peut altérer ou décolorer les surfaces extérieures.

Utiliser uniquement des produits de nettoyage adaptés.



## Verrouillage lors du nettoyage

- Vous pouvez verrouiller l'écran lors du nettoyage du panneau de commande et de l'écran afin d'éviter toute commande accidentelle.

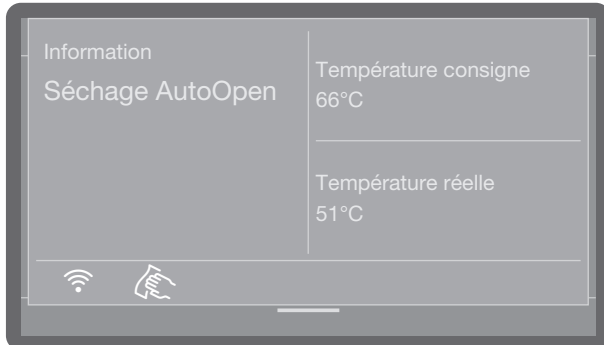

- Ouvrir la fenêtre de l'état en faisant glisser la barre orange située en haut de l'écran.
- Appuyer sur le symbole .



L'écran est verrouillé et les commandes sont bloquées.

- Appuyer sur le symbole  pendant 5 secondes pour déverrouiller l'écran.

## Nettoyage du panneau de commande

- Nettoyer le panneau de commande uniquement avec de l'eau tiède et du liquide vaisselle à l'aide d'une éponge ou d'un chiffon doux. Sécher le panneau de commande avec un chiffon doux.

 Risque d'endommagement de l'interface utilisateur.

Les produits de nettoyage abrasifs peuvent endommager l'interface utilisateur.

Ne pas utiliser de produits de nettoyage abrasifs!

## Nettoyage de la façade

- Pour nettoyer la façade en acier inoxydable, utiliser un chiffon humide avec un mélange de liquide vaisselle et d'eau tiède, ou avec un produit de nettoyage non abrasif pour l'inox.

Pour éviter de la salir à nouveau (traces de doigts, etc.), vous pouvez utiliser un produit d'entretien spécial pour l'inox après le nettoyage.

 Risque d'endommagement des surfaces.

Les produits de nettoyage à base d'ammoniac et de diluants peuvent endommager les surfaces.

Ne pas utiliser ces produits pour le nettoyage.

 Risque d'endommagement du lave-vaisselle dû à la pénétration d'eau.

Ne pas nettoyer le lave-vaisselle ou ses environs immédiats avec un tuyau ou un nettoyeur à haute pression.

S'assurer que l'eau ne pénètre pas dans le lave-vaisselle lors du nettoyage.

# Nettoyage et entretien

## Nettoyer de la cuve

La cuve est auto-nettoyante si vous versez toujours la bonne quantité de détergent.

Si du tartre ou de la graisse se sont néanmoins déposés, vous pouvez éliminer ces dépôts en utilisant un détergent spécial (disponible auprès du Service Miele).

## Nettoyage de la porte et du joint de porte

- Essuyer régulièrement le joint de porte et la zone située sous la porte avec un chiffon humide pour éliminer les dépôts de nourriture.
- Essuyer les résidus de nourriture ou de boisson qui ont coulé sur les charnières et les côtés de la porte du lave-vaisselle.
- Pour les appareils autoportants qui comportent un bandeau inférieur, nettoyer les éclaboussures de nourriture et de boisson dans le canal qui passe sous la porte.

⚠ Risque de coupure.

Il existe un risque de coupure.

Faire attention aux bords coupants lors du nettoyage.

Ces surfaces se situent à l'extérieur de la cuve. L'eau des jets ne les atteint pas. Des champignons peuvent donc s'y développer.

## Nettoyage des filtres de la cuve

La combinaison de filtres au fond de la cuve retient les grosses particules de saleté du bassin lessiviel. Cela empêche les salissures de pénétrer dans le système de circulation et de bloquer les bras de lavage.

Lorsque la fonction Verrouillage progr. filtre est activée, il est impossible d'utiliser le lave-vaisselle sans un filtre à particules fines.

Si le filtre à particules fines n'est pas correctement installé, il est impossible de lancer un programme et le message d'erreur Verrouillage progr. filtre s'affiche à l'écran.

Insérer correctement le filtre à particules fines et s'assurer qu'il est dans la bonne position (voir « Nettoyage et entretien, Nettoyage des filtres de la cuve »).

Contrôler régulièrement l'état de la combinaison de filtres et la nettoyer si nécessaire.

⚠ Risque de blessures dues aux éclats de verre.

Les éclats de verre présents dans le filtre ne sont pas toujours visibles.

Nettoyer les filtres avec grande précaution.

## Nettoyage du filtre à grosses particules

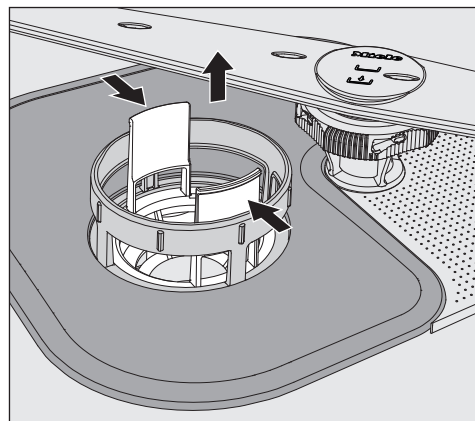

- Presser les loquets l'un contre l'autre et retirer le filtre à grosses particules.
- Rincer abondamment le filtre à l'eau courante. Si nécessaire, utiliser une brosse souple pour éliminer les salissures.
- Réinstaller le filtre en s'assurant qu'il est bien en place.

## Nettoyage du filtre plat et du filtre à particules fines

- Retirer le filtre à grosses particules tel que décrit précédemment.

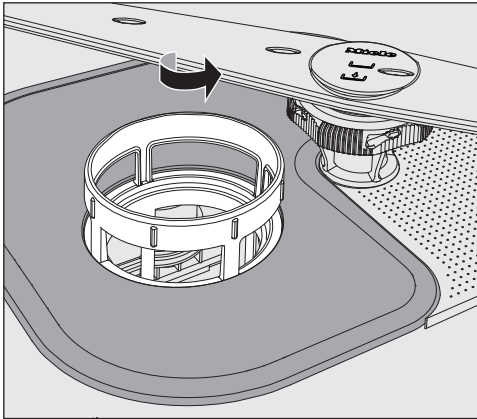

- Saisir le filtre à particules fines par le bord supérieur et le faire tourner dans le sens de la flèche pour le débloquer. Ensuite, tirer le filtre vers le haut pour le faire sortir.

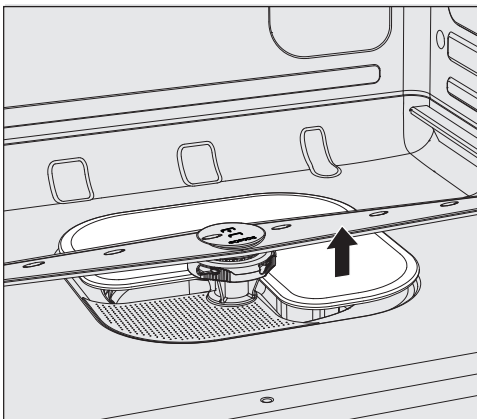

- Retirer le filtre plat.
- Rincer les filtres à l'eau courante. Si nécessaire, utiliser une brosse souple pour éliminer les salissures.

Réinstaller la combinaison de filtres dans l'ordre inverse, en faisant tourner le filtre à particules fines vers la gauche pour le remettre en place.

Le filtre plat doit être à plat au fond de la cuve.

Les bras de lavage peuvent se bloquer si les filtres ne sont pas correctement réinstallés.

S'assurer que les filtres sont bien en place.



## Nettoyage des bras de lavage

Le lave-vaisselle a trois bras de lavage différents.

Des particules de nourriture peuvent s'incruster dans les jets et les roulements des bras de lavage. Il faut donc contrôler et nettoyer régulièrement les bras de lavage.

- Éteindre le lave-vaisselle.
- Tirer le **bras de lavage supérieur** vers le bas pour le retirer.

Les bras de lavage central et inférieur sont fixés à l'aide d'un raccord à baïonnette.

Le bras de lavage central est marqué du symbole  et le bras de lavage inférieur du symbole , afin d'éviter de confondre les bras d'aspersion lorsqu'ils sont démontés.

Pour retirer le raccord à baïonnette, procéder comme suit :

- À l'aide de l'écrou moleté, tourner le **bras de lavage central** vers la gauche jusqu'à la butée, puis tirer le bras de lavage vers le bas pour le retirer.
- Retirer le panier inférieur.

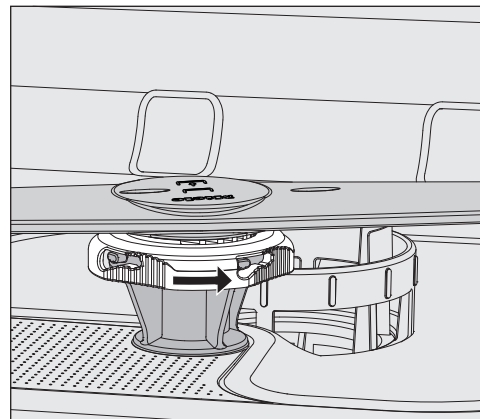

- À l'aide de l'écrou moleté, tourner le **bras de lavage inférieur** dans le sens de la flèche jusqu'à la butée, puis tirer le bras de lavage vers le haut pour le retirer.

## Nettoyage et entretien

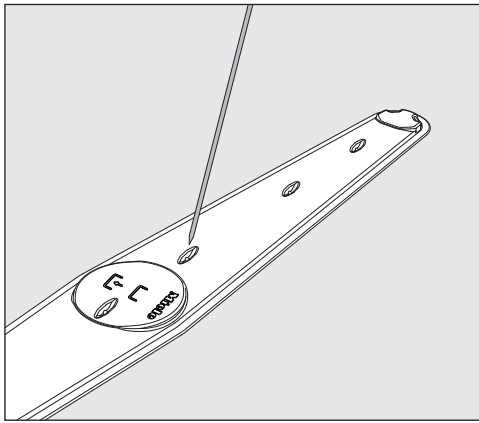

- Utiliser un objet pointu pour pousser les particules de nourriture coincées dans les jets du bras de lavage.
- Rincer abondamment les bras de lavage à l'eau courante.

Réinstaller les bras de lavage et vérifier qu'ils tournent sans obstacle.

S'assurer que le bras de lavage avec le raccord à baïonnette jaune est installé sur la partie inférieure de la cuve.

### Remplacement du filtre à air (selon le modèle)

Le filtre à air pour le séchage Séchage+ doit être remplacé régulièrement.

Un message s'affiche à l'écran lorsque le filtre doit être remplacé.

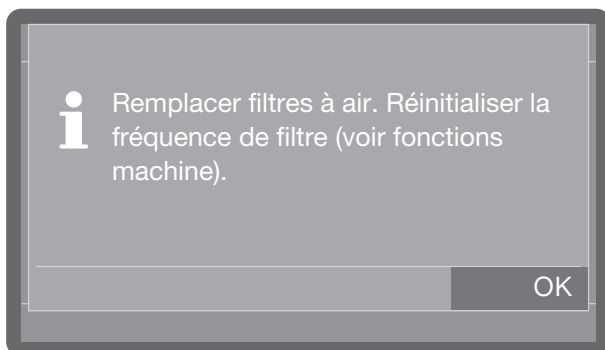

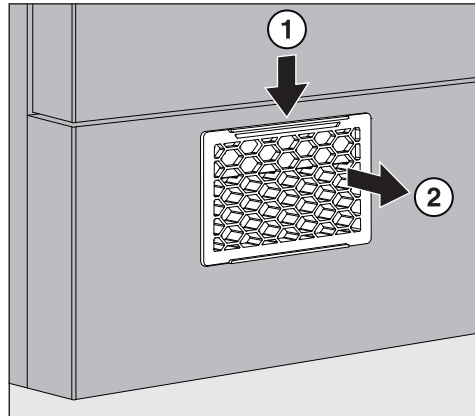

### Démontage du support en plastique

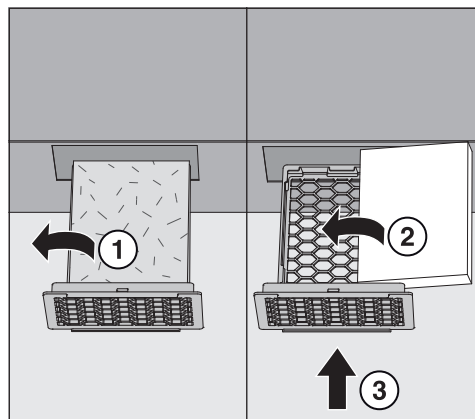

- Pousser la languette ① vers le bas et tirer le support en plastique vers l'avant pour le retirer ②.

### Remplacement du filtre



- Retirer le filtre usagé du support en plastique ①.
- Insérer le nouveau filtre dans le support en plastique, la face imprimée vers le bas ②, et pousser le support en plastique dans la fente jusqu'à ce qu'il s'enclenche ③.
- Réinitialiser l'intervalle de remplacement du filtre (voir  Fonctions machine, Fréquence filtre).

Ce guide vous aide à résoudre la plupart des problèmes mineurs sans avoir à contacter Miele. Dans bon nombre de cas, cela vous permet d'économiser du temps et de l'argent, car vous n'avez pas besoin de faire appel au service technique Miele.

Le guide suivant devrait vous aider à déterminer les causes de la panne et à trouver la solution. Toutefois :

 Danger dû à des réparations mal réalisées.

Les réparations réalisées par des personnes non qualifiées peuvent entraîner de graves dangers pour les utilisateurs.

Les réparations ne doivent être effectuées que par le service technique Miele, un revendeur agréé par Miele, ou un professionnel qualifié, conformément aux prescriptions de sécurité locales et nationales.

### Problèmes techniques

Problème	Cause et solution possibles
<b>L'écran reste sombre et le voyant Start/Stop ne clignote pas une fois que le lave-vaisselle a été allumé avec la touche .</b>	Le lave-vaisselle n'est pas branché. ■ Brancher la prise.
	Le disjoncteur s'est déclenché. ■ Réenclencher le disjoncteur (voir la plaque signalétique pour connaître le calibre minimum du fusible).
<b>Le lave-vaisselle s'arrête pendant un programme.</b>	Le disjoncteur s'est déclenché. ■ Réenclencher le disjoncteur (voir la plaque signalétique pour connaître le calibre minimum du fusible). ■ Si le disjoncteur se déclenche à nouveau, contacter le service à la clientèle Miele.
<b>Coupage de courant pendant un programme</b>	Si une coupure de courant temporaire a lieu pendant un déroulement de programme, aucune mesure n'est requise. Le programme reprend sans interruption. Si la température de la cuve descend en dessous de la valeur minimale requise pour le bloc de programme pendant la coupure de courant, le bloc de programme recommence.

## Résolution des problèmes



### Anomalie au niveau de l'entrée d'eau/de la vidange

Problème	Cause et solution possibles
<b>L'un des messages d'erreur / notifications suivants s'affichent à l'écran :</b>	Avant de régler le problème : <ul style="list-style-type: none"><li>■ Éteindre le lave-vaisselle en appuyant sur la touche .</li></ul>
F404 Entrée d'eau froide trop basse : vérifier l'entrée d'eau. Ouvrir le robinet d'eau en entier. Éteindre et allumer l'appareil. Redémarrer le programme. Si l'erreur se reproduit, contacter le Service. Tél. Service : N° de série :	Il y a un problème au niveau de l'arrivée d'eau. <ul style="list-style-type: none"><li>■ Ouvrir entièrement le robinet.</li><li>■ Nettoyer le filtre de l'arrivée d'eau (voir « Nettoyage et entretien »).</li></ul>
F541 Vidange : Éteindre et allumer l'appareil. Lancer le programme «Vidange». Nettoyer les filtres, et le clapet anti-retour. Si l'erreur se reproduit, contacter le Service. Tél. Service : N° de série :	Il y a un problème au niveau de l'évacuation de l'eau. Il y a peut être de l'eau dans la cuve. <ul style="list-style-type: none"><li>■ Nettoyer la combinaison de filtre (voir « Nettoyage et entretien »).</li><li>■ Nettoyer la pompe de vidange (voir « Maintenance »).</li><li>■ Nettoyer le clapet anti-retour (voir « Maintenance »).</li><li>■ Déplier le tuyau de vidange pour qu'il ne fasse pas de boucles.</li></ul>

### Annulation avec un code d'erreur

Si un programme est annulé et qu'un code d'erreur apparaît, par exemple Anomalie F XXX (où XXX représente un numéro), il y a peut être un sérieux problème technique.

Si un programme est annulé et qu'un code d'erreur apparaît :

- Éteindre le lave-vaisselle en appuyant sur la touche .
- Attendre environ 10 secondes avant de rallumer le lave-vaisselle en appuyant sur la touche .
- Relancer le programme sélectionné précédemment.

Si le même message d'erreur réapparaît :

- Noter le message d'erreur.
- Éteindre le lave-vaisselle en appuyant sur la touche .
- Contacter le service à la clientèle Miele.

Veuillez également prendre connaissance des remarques ci-dessous concernant les codes d'erreur.





Problème	Cause et solution possibles
Anomalie F 404 – 405	<p>Si Contrôler arrivée d'eau s'affiche à l'écran, le système de commande vérifie l'arrivée d'eau toutes les 30 secondes environ. Si, après trois tentatives, l'eau ne pénètre toujours pas dans le lave-vaisselle, l'un de ces codes d'erreur s'affiche à l'écran et le programme est annulé.</p> <ul style="list-style-type: none"> <li>■ Ouvrir entièrement le robinet.</li> <li>■ Éteindre, puis rallumer le lave-vaisselle.</li> <li>■ Sélectionner le programme souhaité.</li> <li>■ Appuyer sur la touche <i>Start/Stop</i>.</li> </ul>
Anomalie F 407 – 408	<p>Il y a un problème au niveau de l'arrivée d'eau. Si la pression d'écoulement est trop basse, l'un de ces codes d'erreur s'affiche à l'écran et le programme est annulé.</p> <ul style="list-style-type: none"> <li>■ La pression d'écoulement au niveau du raccordement à l'eau est trop basse (voir « Données techniques »). Contacter le service à la clientèle Miele pour obtenir des conseils.</li> </ul>
Anomalie F 413 – 414	<p>Il y a un problème au niveau de l'arrivée d'eau. Si la pression d'écoulement est trop élevée, l'un de ces codes d'erreur s'affiche à l'écran et le programme est annulé.</p> <ul style="list-style-type: none"> <li>■ La pression d'écoulement au niveau du raccordement à l'eau est trop élevée (voir « Données techniques »). Contacter le service à la clientèle Miele pour obtenir des conseils.</li> </ul>

## Résolution des problèmes

Problème	Cause et solution possibles
Anomalie F 433	La porte a rencontré un obstacle lors de la fermeture et n'a pas pu revenir à sa position finale. <ul style="list-style-type: none"><li>■ Retirer l'obstacle de la zone de fermeture de la porte.</li></ul>
Anomalie F 438	Des objets lourds devant l'appareil peuvent empêcher l'ouverture automatique de la porte par le système de verrouillage de porte Comfort. <ul style="list-style-type: none"><li>■ Ne pas placer d'objets (lourds) devant la porte du lave-vaisselle.</li></ul>
Anomalie F 446	Le verrouillage de porte est défectueux. <ul style="list-style-type: none"><li>■ Contacter le service à la clientèle Miele.</li></ul>
Anomalie F 492, 541	Le programme n'a pas démarré correctement. Il y a peut être de l'eau dans la cuve. <ul style="list-style-type: none"><li>■ Nettoyer la combinaison de filtre (voir « Nettoyage et entretien »).</li><li>■ Nettoyer le clapet anti-retour (voir « Maintenance »).</li></ul>
Anomalie F 550	Le système hydrofuge s'est déclenché. <ul style="list-style-type: none"><li>■ Couper l'alimentation en eau.</li><li>■ Contacter le service à la clientèle Miele.</li></ul>
Anomalie F 578	La gestion des pics de charge a duré plus de 2 heures. <ul style="list-style-type: none"><li>■ Faire tester le système électrique et le système de gestion de l'énergie par un spécialiste.</li></ul>





## Porte

Problème	Cause et solution possibles
<b>La porte se rouvre après avoir été fermée.</b>	<p>Si la porte est fermée trop violemment, le verrouillage de porte Comfort la rouvre.</p> <ul style="list-style-type: none"> <li>■ Fermer la porte jusqu'au verrouillage de porte plus en douceur.</li> </ul>
Cuve chaude : risque de blessure. Attention lors de l'ouverture de la porte.	<p>La température de la cuve dépasse 67 °C (153 °F) lorsque vous appuyez sur la touche .</p> <div style="border: 1px solid black; padding: 5px; margin: 5px 0;"> <p> Lorsque vous ouvrez la porte, de la vapeur chaude et des produits chimiques peuvent s'échapper!</p> </div> <ul style="list-style-type: none"> <li>■ Ouvrir la porte uniquement en cas de nécessité absolue.</li> </ul>
<b>La porte est entrouverte et on ne peut pas la fermer à l'aide de la touche .</b>	<p>Aucune anomalie ! Le verrouillage de porte Comfort a entrouvert la porte.</p> <ul style="list-style-type: none"> <li>■ Refermez la porte. Vous pouvez ensuite la verrouiller à l'aide de la touche .</li> </ul>
F433 Porte bloquée : Retirer le blocage dans la zone de la porte. Éteindre et allumer l'appareil.	<p>Un article de la charge dépasse et bloque la porte.</p> <ul style="list-style-type: none"> <li>■ Réorganiser les articles de la charge afin qu'ils ne bloquent pas la porte.</li> <li>■ Fermer la porte.</li> </ul> <p>Le verrouillage de porte Comfort est bloqué.</p> <ul style="list-style-type: none"> <li>■ Essayer d'ouvrir la porte avec précaution (sans forcer) en tirant sur la poignée.</li> </ul> <p>Si la porte est toujours bloquée :</p> <ul style="list-style-type: none"> <li>■ Ouvrir la porte en utilisant le déverrouillage d'urgence.</li> <li>■ Fermer la porte et essayer de l'ouvrir en appuyant sur la touche .</li> </ul> <p>Si la porte est toujours bloquée :</p> <ul style="list-style-type: none"> <li>■ Contacter le service à la clientèle Miele.</li> </ul>
Protection contre le pincement : pour continuer, ouvrir la porte	<p>Il ne s'agit pas d'un défaut. La porte est verrouillée lorsque le mécanisme de verrouillage de porte se rétracte en position de verrouillage.</p> <ul style="list-style-type: none"> <li>■ Ouvrir la porte et attendre que le mécanisme de verrouillage de porte atteigne sa position finale.</li> </ul>

## Résolution des problèmes

### Problèmes d'ordre général avec le lave-vaisselle

Problème	Cause et solution possibles
<b>Le lave-vaisselle ne réagit pas lorsque vous appuyez sur une touche. Les témoins lumineux et l'écran sont sombres.</b>	Le lave-vaisselle s'éteint au bout de 10 minutes pour économiser de l'énergie. ■ Appuyer sur la touche  pour rallumer le lave-vaisselle.
<b>L'écran est sombre et la touche <i>Start/Stop</i> clignote.</b>	Le lave-vaisselle passe en mode veille au bout de 10 minutes pour économiser de l'énergie. ■ Appuyer sur n'importe quelle touche pour sortir du mode veille.
<b>Le message d'erreur suivant s'affiche à l'écran avant le démarrage du programme :</b> Couvercle réservoir sel : Vérifier qu'il est bien en place.	Le réservoir de sel n'est pas fermé correctement. ■ Fermer le réservoir correctement.  Des résidus de sel l'empêchent de se fermer. ■ Nettoyer les résidus de sel de l'entonnoir de remplissage, du couvercle et du joint. <b>Ne pas</b> utiliser d'eau courante pour rincer les résidus de sel, car le réservoir pourrait déborder. ■ Fermer le réservoir correctement.
<b>Le message d'erreur suivant s'affiche à l'écran :</b> F553 Réservoir de sel : Éteindre et allumer l'appareil. Fermer bien la trappe de la porte. Si l'erreur se reproduit, contacter le Service. Tél. Service : N° de série :	Le rabat du réservoir de sel s'est ouvert pendant un programme. <div style="border: 1px solid black; padding: 5px; margin: 5px 0;"> Lorsque vous ouvrez la porte, de la vapeur chaude et des produits chimiques peuvent s'échapper!</div> ■ Ouvrir la porte et fermer le rabat du réservoir.
<b>Le message d'erreur suivant s'affiche à l'écran :</b> Verrouillage progr. filtre	La combinaison de filtres au fond de la cuve est mal installée. Le programme ne démarre pas. ■ Ouvrir la porte et installer correctement la combinaison de filtres, voir « Nettoyage et entretien, Nettoyage des filtres de la cuve ».
<b>Le clapet du bac à produits ne ferme pas.</b>	Des résidus de détergent séché bloquent la fermeture. ■ Éliminez les résidus de détergent.
<b>En fin de programme, un film d'humidité se dépose sur la contreporte et éventuellement sur les parois internes.</b>	Ceci n'est pas une anomalie ! Il s'agit du fonctionnement normal du système de séchage. L'humidité s'évapore rapidement.

## Résolution des problèmes

Problème	Cause et solution possibles
<b>Il reste de l'eau dans la cuve de lavage à la fin d'un programme. (Cela ne s'applique pas au programme Super Court)</b>	Avant de régler le problème : ■ Éteindre le lave-vaisselle en appuyant sur la touche  .
	La combinaison de filtres dans la cuve est obstruée. ■ Nettoyer la combinaison de filtre (voir « Nettoyage et entretien »).
	La pompe de vidange ou le clapet anti-retour est bloqué. ■ Nettoyer la pompe de vidange ou le clapet anti-retour (voir « Maintenance »).
	Le tuyau de vidange est plié. ■ Déplier le tuyau de vidange.
	Le siphon de vidange sur place est bloqué. ■ Contrôler et nettoyer le siphon de vidange.
Arrêt en pic de charge : Arrêt temporaire du chauffage.	Il ne s'agit pas d'un défaut. Votre système de gestion de l'énergie a détecté un pic de charge dans l'alimentation électrique. Certains composants du lave-vaisselle arrêtent de fonctionner le temps de la gestion des pics de charge.
Cycles jusqu'au vide	Il ne s'agit pas d'un défaut. Le niveau de produits chimiques a atteint la valeur spécifiée pour les lavages restants, ce qui est indiqué à l'écran.
Compensation de pression : Le programme continue dans min.	Il ne s'agit pas d'un défaut. Si vous ouvrez la porte pendant un déroulement de programme et que la température de la cuve dépasse 60 °C (140 °F), l'équilibrage de la pression a lieu une fois la porte refermée.

## Résolution des problèmes

---

### Bruits

Problème	Cause et solution possibles
<b>Bruits de chocs dans la cuve</b>	Un bras de lavage cogne contre une pièce de vaisselle. ■ Interrompez le programme. Ouvrez la porte du lave-vaisselle professionnel et réarrangez la vaisselle qui bloque le bras de lavage.
<b>Bruits de vaisselle qui s'entrechoque dans la cuve</b>	Des pièces de vaisselle remuent dans la cuve. ■ Interrompez le programme et disposez la vaisselle de manière stable.
	Un corps étranger (ex. : noyau de cerise) s'est logé dans la pompe de vidange. ■ Retirez le corps étranger de la pompe de vidange (cf. chapitre « Nettoyer la pompe de vidange et le clapet anti-retour »).
<b>Bruits de chocs dans la conduite d'eau</b>	Il peut s'agir d'un problème d'installation chez le client ou d'une section trop faible de la conduite d'eau. Cela n'entrave pas le bon fonctionnement du lave-vaisselle. ■ Demandez éventuellement conseil à un installateur.

### Résultats de lavage insuffisants

Problème	Cause et solution possibles
<b>La vaisselle n'est pas propre.</b>	La vaisselle n'a pas été correctement chargée. ■ Veuillez suivre les instructions dans « Chargement du lave-vaisselle ».
	Le programme n'était pas adapté aux besoins. ■ Sélectionner un programme plus adapté (voir « Guide des programmes »).
	Le dosage de produit de nettoyage était insuffisant. ■ Augmenter le dosage.
	Le produit de nettoyage utilisé n'est pas adapté au type de salissure. ■ Changer de produit de nettoyage.
	Des objets bloquent les bras de lavage. ■ Contrôler la rotation et, si nécessaire, réorganiser les articles pour que les bras de lavage puissent tourner sans obstacle.
	La combinaison de filtres de la cuve n'est pas propre ou a été mal installée. Cela peut avoir entraîné le blocage des jets des bras de lavage. ■ Nettoyer et/ou installer correctement la combinaison de filtres. ■ Nettoyer les jets des bras de lavage si nécessaire (voir « Nettoyage et entretien »).
	Le clapet anti-retour est ouvert et bloqué. De l'eau sale est retournée dans la cuve. ■ Nettoyer la pompe de vidange et le clapet anti-retour (voir « Maintenance »).
	Si nécessaire, modifier la température et/ou la durée de maintien du programme utilisé. ■ Modifier les paramètres du programme (voir « Réglages suppl., Fonctions addition. »).
<b>Des traces sont visibles sur les verres et sur les couverts. Les verres ont un reflet bleu ; les dépôts peuvent être essuyés</b>	La quantité de produit de rinçage est trop élevée. ■ Diminuez la quantité de dosage (cf. chapitre « Réglages supplémentaires > Fonctions additionnelles > Dispositifs de dosage »).
<b>La vaisselle n'est pas séchée ou les verres et les couverts sont tachés</b>	La quantité de produit de rinçage est insuffisante ou le réservoir est vide. ■ Remplissez le produit de rinçage et augmentez la quantité de dosage ou changez de produit de rinçage au prochain remplissage (cf. chapitre « Remplir le produit de rinçage »).

## Résolution des problèmes

Problème	Cause et solution possibles
<b>Le résultat du séchage est insuffisant pour un lave-vaisselle équipé de la fonction Dry+.</b>	<p>Il ne s'agit pas d'un défaut. La durée de séchage est insuffisante pour le lave-vaisselle.</p> <ul style="list-style-type: none"> <li>■ Augmenter la durée du séchage actif (voir «  Réglages, Dry+ »).</li> </ul>
<b>La vaisselle est recouverte d'un dépôt blanc. Les verres et les couverts sont devenus laiteux ; le dépôt disparaissent en les essuyant.</b>	<p>La quantité de produit de rinçage est insuffisante.</p> <ul style="list-style-type: none"> <li>■ Augmentez la quantité de dosage (voir chapitre menu « Réglages suppl., Fonctions addition., Dispositifs de dosage »).</li> </ul>
	<p>Le réservoir de sel ne contient pas de sel.</p> <ul style="list-style-type: none"> <li>■ Ajoutez du sel régénérant, (voir chapitre « Ajout de sel régénérant »).Ajoutez du sel régénérant, (cf. chapitre « Ajout de sel régénérant »).</li> </ul>
	<p>L'adoucisseur est programmé sur une dureté d'eau trop faible.</p> <ul style="list-style-type: none"> <li>■ Programmez l'adoucisseur sur la valeur correcte (voir chapitre « Réglages suppl., Dureté eau »).</li> </ul>
<b>Les verres présentent une décoloration brun-bleu; impossible d'essuyer les résidus.</b>	<p>Cela peut être dû aux composants du produit de nettoyage.</p> <ul style="list-style-type: none"> <li>■ Changer de produit de nettoyage.</li> </ul>
<b>Les verres deviennent opaques et changent de couleur ; les dépôts ne disparaissent pas en les assuyant.</b>	<p>Les verres ne sont pas adaptés à un lavage au lave-vaisselle. La surface du verre est altérée.</p> <ul style="list-style-type: none"> <li>■ Achetez des verres lavables au lave-vaisselle.</li> </ul>
<b>Les taches de thé ou de rouge à lèvres n'ont pas été totalement éliminées.</b>	<p>La température de lavage du programme sélectionné était trop basse.</p> <ul style="list-style-type: none"> <li>■ Sélectionner un programme avec une température de lavage plus élevée.</li> </ul>
	<p>Le pouvoir blanchissant du produit de nettoyage est trop faible.</p> <ul style="list-style-type: none"> <li>■ Changer de produit de nettoyage.</li> </ul>
<b>Les pièces en plastique ont changé de couleur</b>	<p>Cela peut provenir de colorants naturels, notamment de la carotte ou de la tomate. La quantité ou le pouvoir de blanchiment du détergent ne permettent pas de compenser l'action des colorants.</p> <ul style="list-style-type: none"> <li>■ Utilisez plus de détergent (cf. chapitre « Fonctionnement, détergent »).</li> </ul> <p>Les éléments déjà décolorés ne pourront pas récupérer leur couleur initiale.</p>

Problème	Cause et solution possibles
<b>Il y a des taches de rouille sur les couverts.</b>	Les couverts concernés ne sont pas inoxydables. ■ Acheter des couverts lavables au lave-vaisselle.
	Vous n'avez pas lancé le programme « Froid » après avoir ajouté le sel pour lave-vaisselle. Des traces de sel se sont retrouvées dans le lavage normal. ■ Lancer systématiquement le programme « Froid » avec le lave-vaisselle à vide après avoir rempli le réservoir de sel.
	De la rouille ou de la rouille superficielle s'est formée dans la cuve, par exemple en raison d'une eau à teneur en fer trop élevée ou de la rouille sur d'autres articles de la charge. ■ Jeter les articles rouillés de la charge.

## Élimination des anomalies

### Nettoyage du filtre d'arrivée d'eau

Un filtre est monté dans le raccord à vis pour protéger l'électrovanne d'arrivée d'eau. Si le filtre est sale, il n'y aura pas assez d'eau à l'arrivée dans la cuve.

⚠ Risque d'électrocution due à la tension réseau.

Le boîtier en plastique du raccordement à l'eau contient une électrovanne.

Ne pas plonger le boîtier dans l'eau.

- Débrancher le lave-vaisselle de l'alimentation électrique.  
Pour cela, éteindre le lave-vaisselle, puis débrancher la prise.
- Couper l'alimentation en eau.
- Dévisser l'électrovanne d'arrivée d'eau.

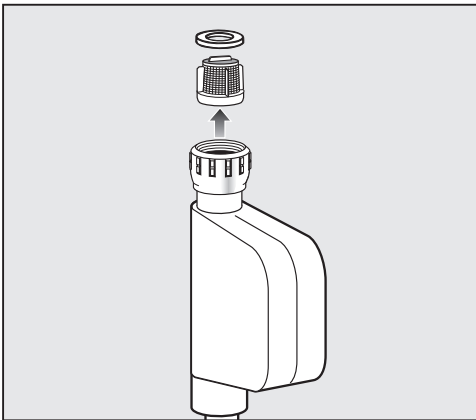

- Enlever la bague d'étanchéité du raccord à vis.
- Saisir l'arête du filtre en plastique à l'aide d'une pince à bec fin et la tirer à travers le filtre.
- Rincer le filtre à l'eau courante.
- Le remontage s'effectue dans l'ordre inverse.

Revisser correctement le raccord à vis sur le robinet. Ouvrir lentement l'alimentation en eau. Si de l'eau fuit, resserrer le raccord à vis.

Ne **jamais** oublier de remettre le filtre en place après le nettoyage.

### Nettoyage de la pompe de vidange et du clapet anti-retour

Si l'eau n'est pas évacuée à la fin d'un programme de lavage (sauf pour le programme Super Court), il est possible qu'un corps étranger bloque la pompe de vidange ou le clapet anti-retour. Ces corps étrangers sont faciles à enlever.

- Débrancher le lave-vaisselle de l'alimentation en eau et de l'alimentation électrique (éteindre le lave-vaisselle, le débrancher ou désactiver le disjoncteur).
- Retirer la combinaison de filtres de la cuve (voir « Nettoyage et entretien »).

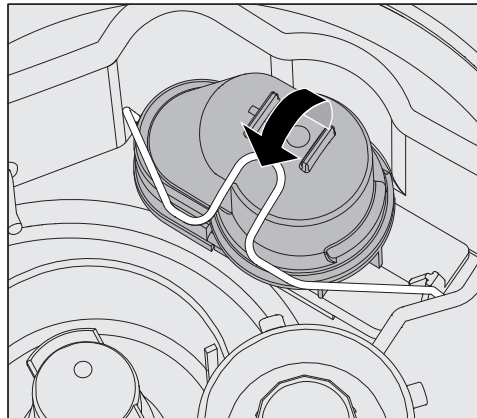

- Ouvrir la bride de verrouillage.
- Retirer le clapet anti-retour et bien rincer à l'eau courante.
- S'assurer que la purge à l'extérieur du clapet anti-retour n'est pas obstruée (cette purge n'est visible qu'après avoir sorti le clapet anti-retour). Si elle est obstruée, utiliser un objet pointu pour retirer l'obstruction.





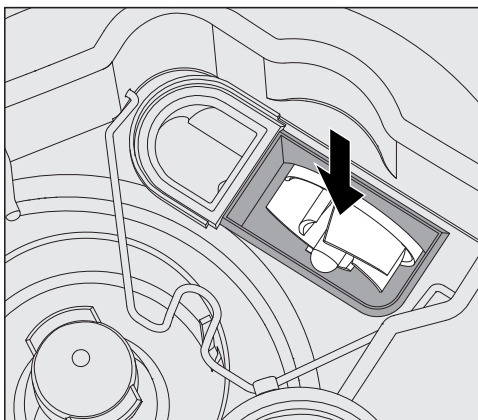

La pompe de vidange se trouve sous le clapet anti-retour (flèche).





- Vérifier qu'aucun corps étranger ne bloque la pompe de vidange avant de remettre le clapet anti-retour en place.
- Remettre le clapet anti-retour en place avec précaution et le fixer à l'aide de la bride de verrouillage.

## Tableau des programmes

Programme	Application	Détergent en poudre (si le produit de nettoyage liquide n'est <b>pas</b> utilisé)
		Les dosages ci-dessous sont basés sur les produits de nettoyage Miele. <b>Veillez suivre les instructions du fabricant.</b>
 Normal	Programme pour une utilisation régulière afin de laver complètement une charge complète de vaisselle normalement sale.	20–25 g ou 1 pastille
 Normal plus	Pour les articles avec un degré de salissure normal.	20–25 g ou 1 pastille
 Intensif	Pour les articles très sales.	20–25 g ou 1 pastille
 Régénération	Régénération manuelle. Ce programme permet d'éviter de devoir lancer un programme de régénération dans des périodes de forte activité.	
 Froid	Ce programme sert à rincer les articles très sales et à éviter que les salissures ne sèchent. Sert également à rincer les résidus de sel après le remplissage du réservoir de sel.	
 Vidange	Sert à évacuer l'eau lorsque, par exemple, l'eau du programme Super Short doit être renouvelée ou qu'un programme a été annulé.	

## Tableau des programmes

Déroulement du programme							
1. Prélavage 1	2. Prélavage 2	3. Lavage 1 ①, ②	4. Rinçage inter- médiaire 1	5. Rinçage inter- médiaire 2	6. Rinçage final 1 ①, ②	7. Séchage+ ☺ <sup>+</sup>	8. Séchage AutoOpen
X		X 66 °C (151 °F) 1 min		(X)	X 85 °C (185 °F) 1 min	–	–
X		X 60 °C (140 °F) 2 min	X	(X)	X 85 °C (185 °F) 1 min	–	–
X	X	X 66 °C (151 °F) 3 min	X	(X)	X 85 °C (185 °F) 1 min	–	–
Séquence de régénération			X				
	X						

X = étapes incluses dans un programme

(X) = étapes qui peuvent être sélectionnées en option (voir « Réglages supplémentaires, Fonctions supplémentaires »)

① La température est comprise entre 30 et 85 °C (85 et 185 °F) (voir « Réglages supplémentaires, Fonctions supplémentaires »).

② La durée de maintien est comprise entre 0 et 10 minutes (voir « Réglages supplémentaires, Fonctions supplémentaires »).

## Service après vente

---

### Service à la clientèle

Si, malgré les instructions de ce mode d'emploi, vous ne parvenez pas à résoudre un problème, veuillez contacter l'une des personnes suivantes, en indiquant le code d'erreur affiché à l'écran :

- votre revendeur Miele;
- le service à la clientèle Miele.

Vous trouverez les coordonnées du service à la clientèle Miele au dos de ce mode d'emploi.

■ Lorsque vous contactez le service à la clientèle Miele, munissez-vous du numéro de modèle et du numéro à 8 chiffres du lave-vaisselle.

Vous trouverez ces deux numéros sur la plaque signalétique, située en haut de la porte.

## INSTRUCTIONS D'INSTALLATION

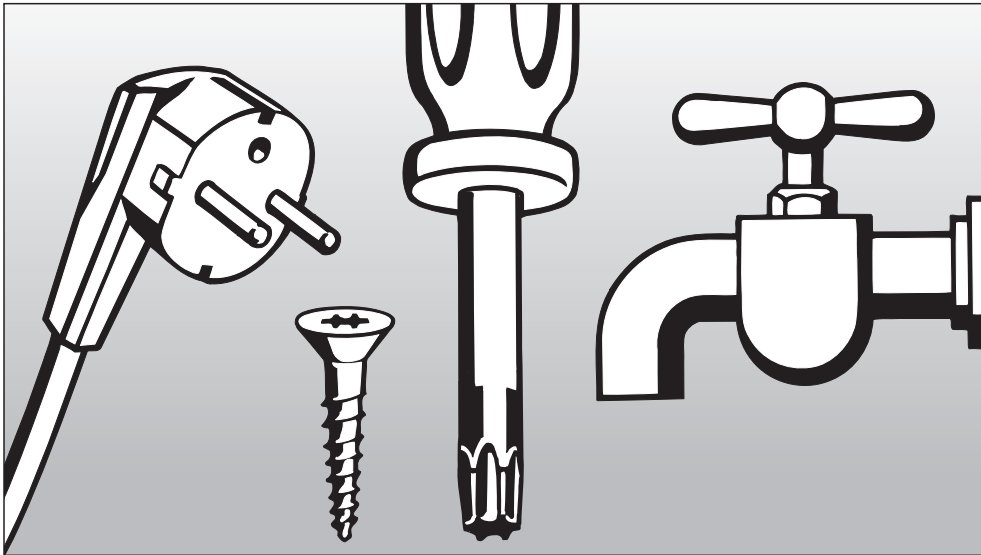

Veillez vous référer au schéma d'installation fourni avec ces instructions.  
Pour se conformer aux protocoles d'essai acoustique de la CEI, veuillez contacter Miele pour obtenir des instructions supplémentaires.

Les informations sont susceptibles d'être modifiées. Veuillez consulter notre site web pour obtenir les spécifications les plus récentes du produit, les informations techniques et les informations sur la garantie.

# Installation

## Installation

⚠ Risque de dommages dus à la condensation.

Afin de réduire le risque de dommages dus à la condensation, les meubles situés autour du lave-vaisselle doivent être conçus pour un usage professionnel. Utiliser uniquement des meubles conçus pour un usage professionnel.

Le lave-vaisselle doit être stable et horizontal. Le réglage des quatre pieds du lave-vaisselle permet de compenser les irrégularités du sol et de la hauteur de l'appareil.

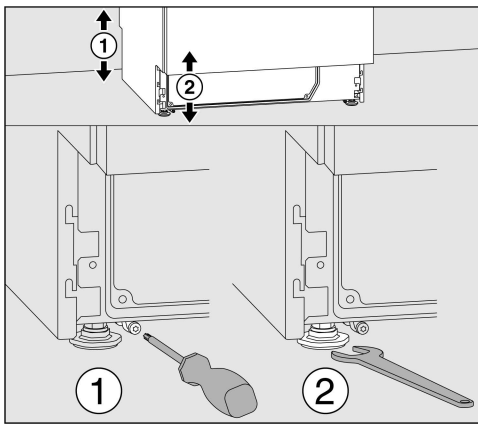

La hauteur du lave-vaisselle peut être réglée entre 820 et 880 mm (32 5/16 et 34 5/8") à l'aide des pieds de l'appareil. Les lave-vaisselle équipés d'un couvercle ont une hauteur supplémentaire de 15 mm (9/16").

Les pieds avant de l'appareil peuvent être ajustés à l'aide d'une clé à fourche (clé de 13); les pieds arrière peuvent être ajustés à l'aide d'un tournevis Torx T20.

Si les rails des pieds arrière de l'appareil ne sont pas installés, les pieds peuvent également être ajustés avec la clé à fourche. Tourner dans le sens des aiguilles d'une montre pour les lever et dans le sens inverse pour les baisser.

Si vous voulez installer le lave-vaisselle à côté d'autres appareils, meubles, ou dans une niche, prévoir un espace d'installation d'au minimum 600 mm (23 5/8") de large et 600 mm (23 5/8") de profondeur.

Pour les lave-vaisselle équipés du séchage actif, prévoir un espace de 580 mm (22 3/4") de profondeur.

## Encastrement dans une niche basse

⚠ Risque de basculement de l'appareil.

Pour garantir leur stabilité, les lave-vaisselle encastrés ne doivent être installés que sous un plan de travail continu fixé aux meubles adjacents.

Installer le lave-vaisselle sous un plan de travail continu et fixé.

Pour installer le lave-vaisselle sous un plan de travail continu, prévoir un espace d'installation d'au minimum 600 mm (23 5/8") de large, 600 mm (23 5/8") de profondeur et 820 mm (32 5/16") de haut.

Pour les lave-vaisselle équipés du séchage actif, prévoir un espace d'installation de 580 mm (22 3/4") de profondeur.

Les lave-vaisselle équipés d'un renforcement du socle sont fournis avec un bandeau de rattrapage. Le bandeau peut être installé à la place d'un panneau inférieur.

Lors de l'ajustement de la hauteur du lave-vaisselle, ne pas dévisser les pieds de plus de 60 mm (2 3/8").

## Support de tuyau

Vous pouvez poser le câble d'alimentation et les tuyaux d'alimentation et d'évacuation de l'eau sur le support de tuyau afin d'économiser de la place.

Le support de tuyaux empêche les tuyaux de se plier ou de s'écraser lors de l'installation de l'appareil dans des niches exigües. Vous pouvez poser le câble d'alimentation et les tuyaux à gauche ou à droite, en fonction de la configuration des raccordements.

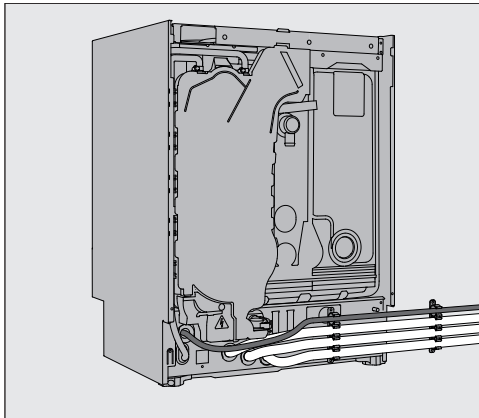

## Bandeau inférieur réglable (selon le modèle)

Les lave-vaisselle équipés du dosage interne ou du séchage actif disposent d'un bandeau inférieur réglable.

- Mettre le lave-vaisselle à niveau.
- Ouvrir la porte du lave-vaisselle à moitié et desserrer les deux vis visibles en haut du bandeau inférieur.
- Tirer le bandeau inférieur vers l'avant, puis vers l'arrière.
- Desserrer les deux vis à droite et à gauche du socle derrière le bandeau.
- Tirer l'intérieur du socle jusqu'au sol.
- Revisser les deux vis.
- Le remontage du bandeau inférieur s'effectue dans l'ordre inverse.

# Installation

## Démontage du couvercle de l'appareil

Si le lave-vaisselle comporte un couvercle, voici comment le démonter :

- Retirer les deux vis de fixation à l'arrière du lave-vaisselle à l'aide d'un tournevis.
- Ouvrir la porte.

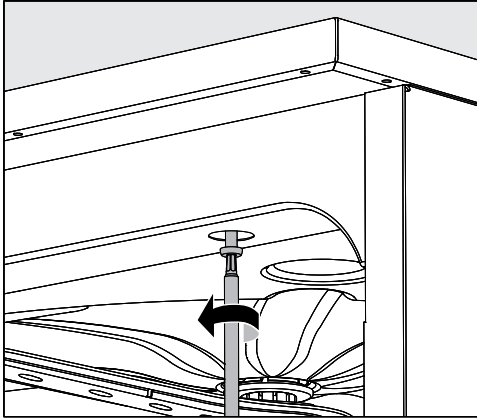

- Dévisser les vis de fixation de gauche et de droite à l'aide d'un tournevis.
- Soulever le couvercle de l'appareil pour le retirer.

## Mise à niveau et fixation du lave-vaisselle

Pour garantir la stabilité du lave-vaisselle, le fixer au plan de travail après la mise à niveau.

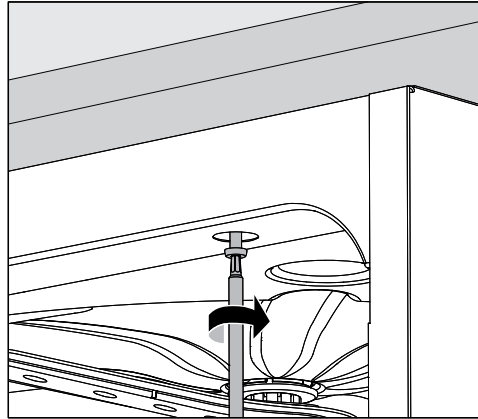

- Après la mise à niveau, fixer le lave-vaisselle au plan de travail continu. Avec la porte ouverte, visser dans le plan de travail à travers les trous de la bande décorative avant sur les côtés gauche et droit du lave-vaisselle.

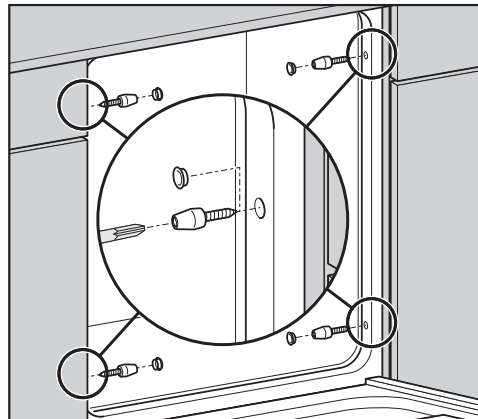

Avec des plans de travail en acier inoxydable ou en pierre, fixer le lave-vaisselle sur les côtés aux meubles adjacents avec deux vis de chaque côté.

Des vis spéciales (4 x 27 / Torx T20) sont fournies dans le paquet d'accessoires. Percer des trous dans la paroi latérale devant le joint de la porte pour y insérer les vis.

Pour les lave-vaisselle à encastrer dans des niches basses, les trous sont déjà percés dans les parois latérales.



Les espaces entre les lave-vaisselle à encastrer et les meubles ou appareils adjacents ne doivent pas être remplis de mastic silicone, car cela pourrait compromettre la ventilation de la pompe de circulation.

En fonction de la configuration de l'encastrement, le film protecteur peut être fixé au bord inférieur du plan de travail. Le film protecteur protège le bord inférieur du plan de travail de dommages potentiels dus à la vapeur.

### **Changement de lieu d'installation du lave-vaisselle**

Avant de déplacer le lave-vaisselle, visser entièrement les pieds réglables afin qu'il ne soient pas endommagés.

⚠ Risque d'endommagement des composants dû au transport.

Ne pas soulever le lave-vaisselle par les composants qui dépassent, par exemple le panneau de commande.

Ces composants pourraient casser.

Ne pas tenir les composants qui dépassent lors du déplacement du lave-vaisselle.

⚠ Risque de dommages dus au transport avec un chariot manuel.

L'utilisation d'un chariot manuel pour déplacer le lave-vaisselle risque d'endommager l'appareil.

Transporter le lave-vaisselle sur un chariot manuel uniquement s'il est dans son emballage d'origine. Pour les transports suivants, placer le lave-vaisselle sur un socle plat afin d'éviter tout dommage.

# Branchement électrique

## Raccordement électrique

⚠ Danger lié à un raccordement électrique mal réalisé

Tous les raccordements électriques doivent être effectués uniquement par un électricien qualifié, conformément aux prescriptions de sécurité nationales et locales en vigueur.

Demander à un spécialiste qualifié d'effectuer les raccordements électriques.

- L'installation électrique doit être conforme aux prescriptions de sécurité locales et nationales en vigueur.
- Le raccordement à l'alimentation électrique doit être conforme aux normes nationales (la prise de courant doit être accessible après l'installation de l'appareil). Un contrôle de sécurité électrique peut alors être effectué sans problème, par exemple après des travaux d'entretien.
- Si le lave-vaisselle est branché à l'alimentation électrique avec un raccordement fixe, il faut installer un interrupteur principal qui puisse déconnecter le lave-vaisselle sur tous les pôles conformément aux normes locales.
- Si nécessaire, une liaison équipotentielle doit être réalisée.
- Remplacer le câble de l'alimentation électrique uniquement par une pièce de rechange originale Miele.
- Pour les données techniques, consulter la plaque signalétique ou le schéma de câblage ci-joint.

L'appareil ne doit fonctionner qu'avec la tension, la fréquence et le fusible mentionnées sur la **plaque signalétique**.

Cet appareil **peut être converti à un type d'alimentation électrique différent** conformément au schéma de conversion et au schéma de câblage fournis.

Le **schéma de conversion** et la **plaque signalétique** se trouvent sur le lave-vaisselle ou sont fournis avec l'appareil.

## Brancher la liaison équipotentielle

Pour effectuer ce branchement, une vis de branchement ⚡ est disponible à l'arrière du lave-vaisselle professionnel.

## CET APPAREIL DOIT ÊTRE MIS À LA TERRE

Pour un appareil relié à la terre par un cordon : En cas de dysfonctionnement ou de panne, la mise à la terre réduira le risque de choc électrique en fournissant un chemin de moindre résistance pour le courant électrique. Cet appareil est équipé d'un cordon muni d'un conducteur de mise à la terre et d'une fiche de mise à la terre. La fiche doit être branchée dans une prise appropriée, installée et mise à la terre conformément à tous les codes et règlements locaux.

Pour un appareil branché en permanence : Cet appareil doit être raccordé à un système de câblage permanent en métal mis à la terre, ou un conducteur de mise à la terre doit être acheminé avec les conducteurs du circuit et raccordé à la borne ou au fil de mise à la terre de l'appareil.

### Gestion des pics de charge

Le lave-vaisselle peut être utilisé dans un système de gestion de l'énergie. Pour cela, le lave-vaisselle doit être techniquement adapté et les commandes réinitialisées par le service à la clientèle Miele.

Contactez le service à la clientèle Miele pour plus d'informations.

### Gestion de la charge électrique

Certains composants du lave-vaisselle, tels que les éléments de chauffage, arrêtent de fonctionner le temps de la gestion des pics de charge. Le lave-vaisselle reste allumé et le programme en cours n'est pas interrompu. Si l'un des composants éteints s'avère nécessaire pour la phase du programme en cours, la durée du programme augmente simplement le temps de la gestion de la charge électrique.

La gestion de la charge électrique est indiquée par le message suivant :

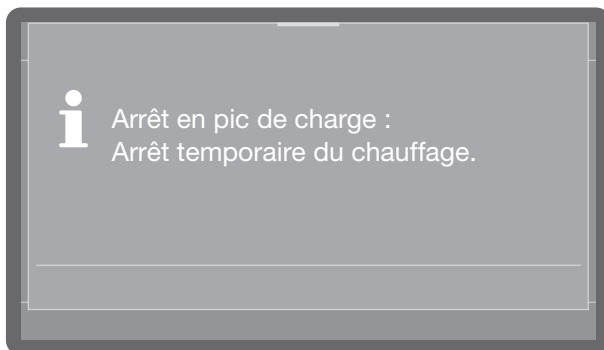

## Raccordements à l'eau

### Raccordement à l'arrivée d'eau

⚠ Risque pour la santé lié aux produits chimiques

L'eau à l'intérieur du lave-vaisselle n'est pas potable!

Ne pas boire l'eau du lave-vaisselle.

Ne pas réutiliser des jeux de tuyaux démontables. Utiliser les jeux de tuyaux fournis avec le lave-vaisselle.

- Le lave-vaisselle doit être raccordé à l'alimentation en eau conformément au réglementations locales.
- La qualité de l'eau doit être conforme aux exigences locales en matière d'eau potable. Si l'alimentation en eau présente une forte teneur en fer, il existe un risque de corrosion des articles nettoyés dans le lave-vaisselle, ainsi que du lave-vaisselle lui-même. Une concentration de chlorure supérieure à 100 mg/l dans l'eau de traitement augmente considérablement le risque de corrosion des articles de la charge.
- Dans certaines régions (par exemple les régions montagneuses), la composition de l'eau peut provoquer la formation de précipités, ce qui nécessite l'utilisation d'une eau adoucie pour le lave-vaisselle.
- La pression de l'eau (pression d'écoulement) doit être de minimum 200 kPa (29 psi) de surpression (100 kPa = 1 bar = 14,5 psi). Si la pression de l'eau (pression d'écoulement) est inférieure à 200 kPa (29 psi), la durée d'arrivée de l'eau augmente automatiquement. La pression statique maximale admissible est de 1000 kPa (145 psi) (surpression). Si la pression de l'eau ne se situe pas entre 200 et 1000 kPa (29 et 145 psi), contacter le service à la clientèle Miele.
- Le lave-vaisselle est fourni par défaut pour un raccordement à l'eau froide (tuyau marqué en bleu) **et** à l'eau chaude jusqu'à 65 °C (150 °F) (tuyau marqué en rouge). Raccorder les tuyaux d'arrivée d'eau aux robinets d'eau froide et d'eau chaude.
- Si l'alimentation en eau chaude n'est pas disponible, le tuyau d'arrivée d'eau marqué en **rouge** doit également être raccordé à l'alimentation en eau froide.
- Un robinet à filetage mâle de 3/4 po doit être fourni sur site. Le robinet doit être facilement accessible, car l'arrivée d'eau doit être coupée lorsque l'appareil n'est pas utilisé.
- Le tuyau d'arrivée d'eau DN 10 mesure environ 1,7 m (67") de long et se termine par un filetage femelle de 3/4 po. Un tuyau rallonge en métal flexible de 1,5 m (59") de long (testé à 140 bar) est disponible comme accessoire en option si nécessaire. Le filtre d'entrée dans le filetage femelle ne doit en aucun cas être retiré.

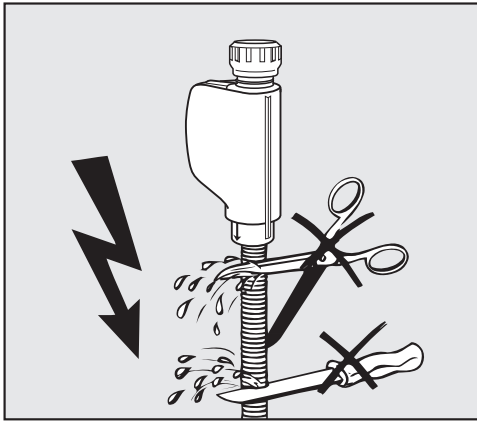

⚠ Risque de dommages dus au raccourcissement du tuyau.

Ne **pas** raccourcir ni endommager les tuyaux d'arrivée d'eau fournis avec l'appareil.

Ne pas raccourcir les tuyaux d'arrivée d'eau.

Consulter le schéma d'installation fourni.

### Raccordement au système d'évacuation de l'eau

- La vidange du lave-vaisselle est équipée d'un clapet anti-retour qui empêche l'eau sale de retourner dans le lave-vaisselle par le tuyau de vidange.
- Le tuyau de vidange du lave-vaisselle doit être raccordé à un système d'évacuation **séparé** sur place destiné exclusivement au lave-vaisselle. Si aucune évacuation séparée n'est disponible, il est recommandé de le raccorder à une canne d'aspiration à double chambre. La hauteur du raccordement sur place doit être comprise entre 0,3 et 1 m, mesurée à partir du bord inférieur de l'appareil. Si le raccordement mesure moins de 0,3 m (12"), le tuyau de vidange doit être placé dans un arc d'au moins 0,3 m (12") de haut.
- Le lave-vaisselle est fourni avec un tuyau de vidange flexible d'environ 1,5 m (59") de long et d'un diamètre intérieur de 22 mm (7/8"). Les colliers de serrage sont fournis avec le lave-vaisselle.
- Ne pas raccourcir le tuyau de vidange. Vous pouvez rallonger le tuyau avec un autre tuyau et une pièce de raccord. La longueur de refoulement ne doit pas dépasser 4 m (13 ft).
- Le système d'évacuation doit pouvoir supporter un débit d'au moins 16 l/min (4,2 gal/min).

⚠ Risque de dommages dus à un mauvais acheminement des tuyaux.

Vérifier que le tuyau de vidange n'est pas plié, écrasé ou étiré.

Vérifier que le tuyau de vidange n'est pas plié, écrasé ou étiré.

Consulter le schéma d'installation fourni.

# Données techniques

	Mesures impériales	Mesures métriques
Hauteur de l'appareil avec le couvercle Hauteur de l'appareil sans le couvercle	32 7/8" réglable + 2 1/4" 32 5/16" réglable + 2 1/4"	835 mm (réglable + 60 mm) 820 mm (réglable + 60 mm)
Largeur	23 1/2"	598 mm
Profondeur Profondeur avec la porte ouverte	23 1/2" 47 1/4"	598 mm 1.200 mm
Poids (net)	ca. 154 lbs	ca. 70 kg
Tension, charge nominale, fusible	Voir la plaque signalétique	Voir la plaque signalétique
Longueur du câble d'alimentation	Environ 5' 6"	Environ 1,7 m
Température de l'eau au raccordement à l'eau : Eau froide / condenseur de vapeur (en option) Eau chaude	Max. 68°F °C Max. 149°F °C	Max. 20 °C Max. 65 °C
Pression d'eau statique	145 psi (surpression)	1.000 kPa (surpression)
Pression d'écoulement minimale au raccordement à l'eau : Eau froide / condenseur de vapeur (en option) Eau chaude	14.5 psi (surpression) 5.8 psi (surpression)	100 kPa (surpression) 40 kPa (surpression)
Pression d'écoulement recommandée à l'arrivée d'eau : Eau froide / eau chaude Condenseur de vapeur (en option, raccordement via l'eau froide)	≥ 29 psi (surpression) ≥ 14.5 psi (surpression)	≥ 200 kPa (surpression) ≥ 200 kPa (surpression)
Longueur du tuyau d'arrivée d'eau	Environ 5' 7"	Environ 1,7 m
Longueur du tuyau de vidange	Environ 4' 9"	Environ 1,5 m
Hauteur de refoulement	Min. 1', max. 3' 3"	Min. 0,3 m, max. 1,0 m
Longueur de refoulement	Max. 13' 1"	Max. 4,0 m
Conditions de fonctionnement : Température ambiante Humidité relative maximale Décroissance linéaire jusqu'à Humidité relative minimale	de 40 - 104 °F à 80 % pour des températures allant jusqu'à 88 °F 50 % pour des températures allant jusqu'à 104 °F 10 %	de 5 °C à 40 °C 80 % pour des températures allant jusqu'à 31 °C 50 % pour des températures allant jusqu'à 40 °C 10 %
Conditions de stockage et de transport : Température ambiante Humidité relative Pression atmosphérique	de -4 °F à 140 °F de 10 % à 85 % de 7.25 psi à 15.37 psi	de -20 °C à 60 °C de 10 % à 85 % de 500 hPa à 1060 hPa
Altitude au-dessus du niveau de la mer (selon la norme EN IEC 60335)	Jusqu'à 6,561 ft*	Jusqu'à 2.000 m*
Catégorie de protection (selon la norme IEC 60529)	IP21	IP21
Valeurs d'émissions sonores  Puissance acoustique en LwA Pression acoustique en LpA	Encastrement dans une niche basse avec bande décorative en bois devant le socle, programme Court 59 dB (A) 47dB (A)	Encastrement dans une niche basse avec bande décorative en bois devant le socle, programme Court 57 dB (A) 45dB (A)
Norme Wi-Fi	802.11 b/g/n	
Bande de fréquence Wi-Fi	2.400-2.483,5 MHz	
Puissance maximale de transmission Wi-Fi	< 100 mW	
Certifications	Intertek, NSF	
Adresse du fabricant	Miele & Cie. KG, Carl-Miele-Straße 29, 33332 Gütersloh, Allemagne	

\* Si le lieu d'installation est à plus de 2.000 m d'altitude, le point d'ébullition du bain lessiviel sera inférieur à la normale. Dans ce cas, il peut être nécessaire d'ajuster les paramètres des programmes.



Please have the model and serial number of your machine available when contacting Technical Service.

---

**Canada  
Importer  
Miele Limited**

**Professional Division**

161 Four Valley Drive  
Vaughan, ON L4K 4V8  
Phone: 1-888-325-3957  
www.mieleprofessional.ca  
professional@miele.ca

**Miele Professional Technical Service**

Phone: 1-888-325-3957  
serviceprofessional@miele.ca

Veillez indiquer le modèle et le numéro de série de votre appareil lorsque vous contactez le service à la clientèle.

---

**Canada  
Importateur  
Miele limitée**

**Professional Division**

161 Four Valley Drive  
Vaughan, ON L4K 4V8  
Téléphone : 1-888-325-3957  
www.mieleprofessional.ca  
professional@miele.ca

**Miele Professional Service Technique**

Téléphone : 1-888-325-3957  
serviceprofessional@miele.ca



Manufacturer: Miele & Cie. KG  
Carl-Miele-Straße 29, 33332 Gütersloh, Germany



Fabricant : Miele & Cie. KG  
Carl-Miele-Straße 29, 33332 Gütersloh, Allemagne