

Mode d'emploi et instructions de montage

Réfrigérateur-congélateur



Lisez **impérativement** ce mode d'emploi et ses instructions de montage avant d'installer et de mettre en service votre appareil.
Vous éviterez ainsi de vous blesser et d'endommager votre appareil.

Table des matières





















Prescriptions de sécurité et mises en garde	4	Réglages d'usine 	33
Durabilité et protection de l'environnement	14	Informations sur l'appareil de froid i	33
Économisez de l'énergie	15	Affichage Filtre à charbon actif (système AirClean) 	33
Installation	17	Mode de nettoyage 	33
Lieu d'installation.....	17	Sécurité	34
Exigences en matière d'aération et évacuation d'air	19	Alarme de température dans la zone de congélation	34
Installation de l'appareil de froid	20	Alarme de porte	35
Ajustement de l'appareil de froid	21	Fonctions de l'appareil.....	35
Alignement de la porte de la zone de réfrigération.....	21	SuperCool & AirClean 	35
Orientation de la porte de la zone de congélation	22	SuperFrost 	36
Branchement électrique	23	Arrangement intérieur.....	36
Dimensions de l'appareil.....	24	Poids maximum de chargement.	36
Entièrement entouré de meubles de cuisine.....	26	Retrait ou déplacement du balconnet de contreporte/balconnet	36
Installation à côté d'un mur.....	27	Réglage du support dans le balconnet de contreporte/balconnet	37
Présentation	28	Retrait ou déplacement des tablettes	38
Écran.....	30	Retrait des tiroirs de la zone de réfrigération	38
Mode de réglage 	31	Insertion des tiroirs de la zone de réfrigération.....	39
Mode Party 	31	Retrait du tiroir de congélation/ Freeze&Cool	39
Mode Holiday (vacances) 	31	Insertion du tiroir de congélation/Freeze&Cool	39
Fonction de verrouillage  / 	31	Retrait de la tablette en verre	39
Éteindre l'appareil de froid 	32	Insertion de la tablette en verre .	40
Mode Shabbat 	32	Accessoires fournis avec l'appareil .	40
Informations sur le mode Shabbat i	32	Accessoires disponibles en option..	40
Délai jusqu'au déclenchement de l'alarme de porte 	32	Mise en service	42
Mise en réseau 	32	Avant la première utilisation	42
Tonalité des touches  / 	32	Raccordement de l'appareil de froid.....	42
Signaux sonores et d'avertissement  / 	32	Mise en place du filtre à charbon actif (système AirClean) dans la zone de réfrigération.....	42
Luminosité de l'écran 	32	Mise en marche de l'appareil de froid.....	44
Unité de température °C/°F	32		
Mode Expo 	32		

Table des matières

Mise en réseau	44	Conservation des aliments dans la zone Freeze&Cool.....	51
Conditions pour la mise en réseau	44	Choix du bon réglage	51
Effectuer un Scan & Connect	45	Recommandation de stockage pour la zone Freeze&Cool.....	51
Mise hors tension de l'appareil de froid	45	Congélation et stockage d'aliments frais.....	52
Désactivation séparée de la zone de réfrigération, de la zone de congélation ou de la zone Freeze&Cool	45	Ajuster les réglages	54
Réactivation séparée de la zone de réfrigération, de la zone de congélation ou de la zone Freeze&Cool	46	Nettoyage et entretien.....	61
En cas d'absence prolongée.....	46	Dégivrage	61
Utilisation.....	47	Conseils concernant les détergents	61
Affichage de la température.....	47	Préparation de l'appareil de froid pour le nettoyage	61
Valeurs de réglage possibles pour la température dans la zone de réfrigération.....	47	Nettoyage de l'intérieur de l'appareil.....	62
Possibilités de réglage de la température dans la zone de congélation	47	Nettoyer les accessoires à la main ou au lave-vaisselle.....	62
Valeurs de réglage possibles pour la température dans la zone Freeze&Cool	48	Retirer et démonter les accessoires pour le nettoyage	62
Réglage des températures dans les zones de froid.....	48	Démontage du balconnet.....	62
Activation de		Retrait du couvercle du compartiment pour le nettoyer et remise en place	63
SuperCool & AirClean ❄️.....	48	Nettoyage de la façade et des parois latérales.....	64
Désactivation de		Nettoyer le joint de porte.....	64
SuperCool & AirClean ❄️.....	48	Nettoyage des ouvertures d'aération et des prises d'air	64
Activation de SuperFrost ❄️.....	49	Après le nettoyage	64
Désactivation de SuperFrost ❄️.....	49	Correction des problèmes	66
Entreposer les aliments dans la zone de réfrigération	49	Éclairage intérieur.....	76
Différentes zones de froid	49	Origines des bruits.....	77
Stocker les aliments emballés ou non emballés ?	50	SAV	79
Entreposer des aliments dans le tiroir DailyFresh.....	50	Contact en cas d'anomalies	79
Tiroir DailyFresh	50	Base de données EPREL	79
		Garantie.....	79
		Informations.....	80
		Déclaration de conformité.....	80
		Droits d'auteur et licences.....	80

Prescriptions de sécurité et mises en garde

Cet appareil de froid est conforme aux réglementations de sécurité en vigueur. Toute utilisation non conforme peut toutefois causer des dommages corporels et matériels.

Lisez attentivement le mode d'emploi et les instructions de montage avant de mettre l'appareil de froid en service. Vous y trouverez des informations importantes sur le montage, la sécurité, l'utilisation et la maintenance de l'appareil. Vous éviterez ainsi de vous blesser et d'endommager votre appareil de froid.

Conformément à la norme CEI 60335-1, Miele indique expressément de lire impérativement toutes les informations concernant l'installation de l'appareil de froid et de suivre les consignes de sécurité et de mise en garde.

La société Miele ne peut être tenue responsable des dommages dus au non-respect des consignes.

Conservez le présent mode d'emploi et les instructions de montage. Remettez le mode d'emploi et les instructions de montage à tout nouveau détenteur de l'appareil.

Utilisation conforme

► Cet appareil de froid est conçu pour un usage ménager dans un environnement domestique ou similaire, par exemple :

– dans des magasins, des bureaux ou d'autres environnements de travail similaires

– dans des exploitations agricoles

– par des clients dans des hôtels, motels, chambres d'hôtes ou d'autres types de logements de vacances.

Cet appareil frigorifique n'est pas conçu pour être utilisé à l'extérieur.

► L'appareil ne doit être utilisé que conformément à l'usage domestique, pour la réfrigération et la conservation de produits alimentaires, le stockage de produits surgelés, la congélation de produits frais et la préparation de glaces.

Tout autre utilisation est interdite.

Prescriptions de sécurité et mises en garde

► L'appareil de froid ne convient pas au stockage et au refroidissement de médicaments, de plasma sanguin, de préparations de laboratoire ou de substances ou produits similaires sur lesquels la directive sur les dispositifs médicaux est basée. Une mauvaise utilisation de l'appareil de froid peut endommager les marchandises stockées ou les détériorer. En outre, l'appareil de froid n'est pas adapté à une utilisation dans des zones à risque d'explosion.

Miele décline toute responsabilité en cas de dommages occasionnés par une utilisation non conforme ou une mauvaise manipulation.

► Les personnes (enfants inclus) qui en raison de déficiences physiques, sensorielles ou mentales, de leur manque d'expérience ou de leur ignorance, ne sont pas aptes à utiliser l'appareil frigorifique en toute sécurité doivent impérativement être surveillées pendant la commande.

Ces personnes sont autorisées à utiliser l'appareil frigorifique sans surveillance uniquement si vous leur avez expliqué comment l'utiliser sans danger et les risques encourus en cas de mauvaise manipulation.

En présence d'enfants dans le ménage

► Tenez les enfants de moins de 8 ans à l'écart de l'appareil de froid à moins qu'ils ne soient sous surveillance permanente.

► Les enfants de plus de huit ans sont autorisés à utiliser cet appareil sans surveillance uniquement si son fonctionnement leur a été expliqué de telle sorte qu'ils puissent le manipuler en toute sécurité. Les enfants doivent être capables de reconnaître et de comprendre les dangers que présente une erreur de manipulation.

► Les enfants ne doivent jamais nettoyer ou entretenir l'appareil sans surveillance.

► Surveillez toujours les enfants qui se trouvent à proximité de l'appareil. Ne laissez jamais les enfants jouer avec l'appareil.

► Risque d'asphyxie. Les enfants peuvent se mettre en danger en s'enveloppant dans les matériaux d'emballage (par ex. film plastique) ou en glissant leur tête à l'intérieur. Tenez les matériaux d'emballage hors de portée des enfants.

Prescriptions de sécurité et mises en garde

Sécurité technique

► Le circuit du fluide frigorigène a fait l'objet d'un contrôle d'étanchéité. L'appareil est conforme aux consignes de sécurité en vigueur et aux directives européennes applicables.



Si le circuit de refroidissement est endommagé : le fluide frigorigène et l'huile peuvent s'échapper et s'enflammer.

► Avertissement : risque d'incendie/matériaux inflammables. Ce symbole se trouve sur le compresseur et indique la présence de matériaux inflammables. Ne retirez pas cet autocollant.

Le fluide frigorigène contenu (indications sur la plaque signalétique) est écologique, mais inflammable.

L'utilisation de ce fluide frigorigène écologique a tendance à rendre l'appareil plus bruyant. Outre les bruits de fonctionnement du compresseur, des bruits d'arrivée de fluide peuvent apparaître dans tout le circuit de refroidissement. Ces effets sont hélas inévitables, mais ils n'ont aucun impact sur la performance de l'appareil de froid.

Lorsque vous transportez et montez/installez l'appareil de froid, veillez à ne pas endommager les éléments du circuit de refroidissement. Les projections de fluide frigorigène peuvent provoquer des lésions oculaires et les fuites de fluide peuvent s'enflammer.

En cas de dommages :

- éloignez toute flamme ouverte ou source d'inflammation ;
- débranchez l'appareil de froid du secteur ;
- aérez intégralement la pièce dans laquelle se trouve l'appareil de froid pendant quelques minutes ;
- contactez le service après-vente.

► La taille de la pièce où est installé l'appareil de froid doit être proportionnelle à la quantité de fluide frigorigène contenue dans l'appareil. En cas de fuite, un mélange gaz-air inflammable peut se former dans les locaux trop petits. Le volume de la pièce doit être d'au moins 1 m³ pour 8 g de fluide frigorigène. La quantité de fluide frigorigène est indiquée sur la plaque signalétique à l'intérieur de l'appareil de froid.

Prescriptions de sécurité et mises en garde

► Si les fentes d'aération et d'évacuation d'air sont recouvertes ou obstruées, un mélange gaz-air inflammable peut se former si le circuit de refroidissement est endommagé. Ne recouvrez pas les fentes d'aération et d'évacuation d'air indiquées. Les fentes d'aération et d'évacuation d'air ne doivent jamais être recouvertes ni obstruées.

► Afin que l'appareil ne s'endommage pas, les données de branchement (tension et fréquence) figurant sur la plaque signalétique de l'appareil doivent impérativement concorder avec celles offertes par le secteur électrique. Comparez-les avant de le brancher.

En cas de doute, renseignez-vous auprès d'un électricien professionnel.

► La sécurité électrique de cet appareil n'est assurée que s'il est raccordé à une terre de protection installée dans les règles de l'art. Ce dispositif de sécurité revêt une importance fondamentale. En cas de doute, faites vérifier l'installation électrique par un électricien professionnel.

► Le fonctionnement temporaire ou permanent sur un système d'alimentation électrique autonome ou non synchrone au réseau (comme les réseaux autonomes, les systèmes de secours) est possible. La condition préalable au fonctionnement est que le système d'alimentation électrique corresponde aux spécifications de la norme EN 50160 ou similaire.

Les mesures de protection prévues dans l'installation domestique et dans ce produit Miele doivent également être assurées dans leur fonction et leur mode de fonctionnement en fonctionnement isolé ou en fonctionnement non synchrone au réseau ou être remplacées par des mesures équivalentes dans l'installation. Comme décrit, par exemple, dans la publication actuelle de VDE-AR-E 2510-2.

► Afin de pouvoir débrancher l'appareil de froid rapidement du secteur en cas d'urgence, il faut que la prise se trouve hors de la zone occupée par le dos de l'appareil et qu'elle soit facilement accessible.

► Si le câble d'alimentation secteur est endommagé, débranchez immédiatement l'appareil de froid du réseau électrique. Appelez le service après-vente.

► Un câble d'alimentation secteur endommagé ne doit être remplacé que par un câble d'alimentation secteur spécial du même type (disponible sur le shop en ligne Miele ou auprès du service après-vente Miele). Pour des raisons de sécurité, seul un professionnel qualifié ou le service après-vente Miele doit se charger du remplacement.

Prescriptions de sécurité et mises en garde

- ▶ Les prises multiples ou les rallonges n'assurent pas la sécurité nécessaire (risque d'incendie). Ne raccordez pas l'appareil au réseau électrique par ce moyen.
- ▶ Si les éléments sous tension ou le câble d'alimentation sont exposés à l'humidité, cela peut provoquer un court-circuit. Par conséquent, la cave à vin ne doit jamais fonctionner dans des locaux présentant des risques d'humidité ou d'éclaboussures (par ex. garages, buanderies, etc.).
- ▶ Cet appareil ne doit pas être utilisé à un emplacement non stationnaire (p. ex. à bord d'un bateau).
- ▶ Un appareil endommagé peut présenter des risques pour votre sécurité. Vérifiez qu'il ne présente aucun dommage visible. Ne mettez jamais en service un appareil endommagé.
- ▶ L'appareil ne doit être utilisé qu'une fois encastré afin d'en garantir le bon fonctionnement.
- ▶ Lors de travaux d'installation, de maintenance et de réparations, il faut que l'appareil soit déconnecté du secteur. Vous n'aurez débranché votre appareil du secteur que si :
 - le disjoncteur de l'installation domestique est éteint, ou
 - le fusible de l'installation domestique est entièrement dévissé et sorti de son logement, ou
 - le cordon d'alimentation est débranché du secteur. Pour débrancher l'appareil du secteur, ne tirez pas le cordon d'alimentation mais la fiche.
- ▶ Des travaux d'installation, de maintenance ou de réparation effectués de manière incorrecte peuvent entraîner des risques importants pour l'utilisateur ou l'utilisatrice. Le fabricant décline toute responsabilité pour ces risques.

Les travaux d'installation, de maintenance ou de réparation doivent impérativement être réalisés par un professionnel qualifié ou par le service après-vente Miele.
- ▶ La garantie devient caduque si l'appareil de froid n'est pas réparé par un professionnel qualifié ou par le service après-vente Miele.
- ▶ Nous recommandons de remplacer les pièces défectueuses par des pièces de rechange d'origine. Si les pièces de rechange d'origine sont correctement installées, Miele garantit le respect total des exigences de sécurité et les recours en garantie restent valables.

Prescriptions de sécurité et mises en garde

► Cet appareil de froid est équipé d'une ampoule spéciale en raison d'exigences particulières (par ex. en matière de température, d'humidité, de résistance chimique, de résistance aux frottements et de vibrations). Cette ampoule convient uniquement à l'utilisation prévue. L'ampoule ne convient pas à l'éclairage d'une pièce. Le remplacement doit exclusivement être réalisé par un professionnel qualifié ou par le service après-vente Miele. Cet appareil de froid dispose de plusieurs sources lumineuses possédant au moins la classe d'efficacité énergétique G.

Installation conforme

- L'appareil de froid est très lourd et a tendance à basculer vers l'avant lorsque les portes et tiroirs de l'appareil sont ouverts :
- Transportez ou déplacez l'appareil de froid avec au moins deux personnes.
 - Installez l'appareil de froid avec au moins deux personnes.
 - Ne laissez jamais l'appareil de froid sans surveillance pendant son installation.
 - Alignez l'appareil de froid à l'aide des pieds réglables pour qu'il soit stable et de niveau. Veillez à ce que le pied de réglage supplémentaire repose sur le sol au niveau du support de palier inférieur.
- Portez toujours des gants de protection lorsque vous transportez et installez l'appareil de froid.

Utilisation conforme

- L'appareil de froid est prévu pour une classe climatique précise (plage de température ambiante) dont il faut respecter les limites. La classe climatique est indiquée sur la plaque signalétique apposée à l'intérieur de l'appareil de froid. Une température ambiante basse augmente la durée d'arrêt du compresseur si bien que l'appareil de froid ne peut pas maintenir la température requise.
- Les fentes d'aération et d'évacuation d'air ne doivent jamais être recouvertes ni obstruées. Une bonne circulation de l'air n'est alors plus garantie. La consommation d'énergie augmente et des dommages aux composants peuvent en résulter.

Prescriptions de sécurité et mises en garde

- ▶ Risque de dommages à cause des aliments contenant de la graisse ou de l'huile. Si vous stockez des aliments contenant de la graisse ou de l'huile dans l'appareil de froid ou dans la porte de l'appareil, veillez à ce que la graisse ou l'huile ne coule pas sur les éléments en plastique de l'appareil de froid. Ces substances pourraient endommager le matériau plastique qui risquerait de se fendre ou de se déchirer.
- ▶ Risque d'explosion et d'incendie provoqués par des mélanges de gaz inflammables. N'entreposez aucun produit explosif ni aucun produit contenant un gaz propulseur (par ex. une bombe aérosol) dans l'appareil de froid. Certains mélanges de gaz inflammables risquent de prendre feu au contact de composants électriques. Les bombes aérosol correspondantes sont reconnaissables par les indications de contenu imprimées ou un symbole de flamme. Les fuites de gaz éventuelles risquent de prendre feu au contact de composants électriques.
- ▶ Risque d'explosion. Ne faites pas fonctionner d'appareils électriques dans votre appareil de froid (par ex. pour fabriquer de la crème glacée). Des étincelles risqueraient de se former.
- ▶ Risque de dommages corporels et matériels. Ne placez jamais dans la zone de congélation, des cannettes ou des bouteilles contenant des boissons gazeuses ou un liquide susceptible de geler. Les cannettes ou bouteilles risquent d'éclater.
- ▶ Risque de dommages corporels et matériels. Sortez les bouteilles que vous avez mises à rafraîchir dans la zone de congélation au bout d'une heure maximum. Sinon les bouteilles pourraient éclater.
- ▶ Risque de blessure. Ne touchez pas les aliments congelés ni les pièces métalliques avec les mains mouillées. Vos mains pourraient rester collées.
- ▶ Risque de blessure. Ne consommez jamais de glaçons ou d'esquimaux, surtout des sorbets, qui viennent de sortir de la zone de congélation. En gelant instantanément au contact de températures très froides, vos lèvres et votre langue peuvent rester collées.
- ▶ Ne recongelez jamais des produits décongelés, même partiellement. Consommez-les aussi vite que possible, car ces produits perdent une partie de leur valeur nutritive et se détériorent. Vous pouvez recongeler des produits décongelés après les avoir fait cuire ou griller.

Prescriptions de sécurité et mises en garde

► Ne consommez pas des aliments stockés depuis longtemps, car ils risquent d'être impropres à la consommation et de provoquer une intoxication alimentaire.

La durée de conservation dépend de plusieurs facteurs tels que le degré de fraîcheur, la qualité et la température de conservation. Vérifiez la date limite de conservation et les conseils de stockage fournis par les fabricants des produits alimentaires !

► Pour garantir que les aliments soient congelés à cœur le plus rapidement possible, la capacité de congélation maximale ne doit pas être dépassée. La capacité de congélation maximale en 24 heures est indiquée sur la plaque signalétique "Capacité de congélation ... kg/24 h".

Appareils en inox

► Ne collez jamais d'adhésif sur votre appareil : la fine pellicule qui protège l'acier inoxydable de votre appareil s'en trouverait abîmée et perdrait son effet protecteur contre les salissures. Ne collez jamais de post-it, de scotch ou autre matériau collant sur les surfaces en inox.

► Les surfaces de votre appareil sont susceptibles de se rayer. En effet, un simple aimant peut provoquer des rayures.

Accessoires et pièces détachées

► Nous recommandons d'utiliser des accessoires d'origine Miele. Si d'autres pièces sont ajoutées ou installées, les droits au titre de la garantie, de la garantie légale et/ou de la responsabilité du fait des produits peuvent devenir caduques.

► Les pièces de rechange d'origine Miele restent disponibles pendant au moins 10 ans et jusqu'à 15 ans après l'arrêt de la production en série de votre appareil de froid.

Nettoyage et entretien

► Ne traitez pas le joint de porte avec de l'huile ou de la graisse. Cela le rendrait poreux à la longue.

► Avertissement. N'utilisez pas d'accessoires mécaniques ou d'autres moyens qui ne sont pas conseillés par le fabricant pour accélérer le dégivrage.

Prescriptions de sécurité et mises en garde

- ▶ La vapeur provenant d'un nettoyeur à vapeur peut atteindre des pièces électroconductrices et provoquer un court-circuit. Pour nettoyer l'appareil et le faire dégivrer, n'utilisez jamais de nettoyeur à vapeur.
- ▶ Les objets pointus ou tranchants risquent d'endommager les générateurs de froid, ce qui compromettrait le bon fonctionnement de l'appareil. N'utilisez donc pas d'objets pointus ou tranchants pour
 - enlever la couche de givre ou de glace,
 - décoller des bacs à glaçons ou des produits alimentaires.
- ▶ Pour le dégivrage, ne placez jamais un appareil de chauffage électrique ou une bougie dans l'appareil. Cela endommagerait le matériau synthétique.
- ▶ N'utilisez pas de sprays ni de bombes dégivrantes. Les sprays et bombes dégivrantes peuvent former des gaz explosifs, contenir des solvants ou des agents propulseurs qui pourraient endommager le matériau synthétique ou être nocifs pour la santé.

Transport

- ▶ Transportez toujours l'appareil de froid en position verticale et dans son emballage de transport afin d'éviter tout dommage.
- ▶ Risque de dommages corporels et matériels. L'appareil étant très lourd, transportez-le toujours à l'aide d'une deuxième personne.

Élimination de votre ancien appareil

- ▶ Les enfants qui jouent peuvent s'enfermer dans l'appareil de froid et s'asphyxier.
 - Démontez la ou les porte(s) de l'appareil.
 - Retirez les tiroirs.
 - Laissez les tablettes à l'intérieur de l'appareil de froid afin que les enfants ne puissent pas y grimper facilement.
 - Le cas échéant, détruisez le système de fermeture de porte de votre appareil de froid. Vous éviterez ainsi que des enfants ne s'enferment dedans et mettent leur vie en danger.
- ▶ Risque de choc électrique !
 - Coupez la fiche d'alimentation du câble d'alimentation électrique.
 - Coupez le câble d'alimentation de l'ancien appareil.

Prescriptions de sécurité et mises en garde

Éliminez la fiche d'alimentation et le câble de raccordement au réseau séparément de l'ancien appareil.

▶ Pendant et après la mise au rebut, assurez-vous que l'appareil de froid n'est pas placé à proximité d'essence ou d'autres gaz et liquides inflammables.

▶ Risque d'incendie dû à une fuite d'huile ou de fluide frigorigène. Le fluide frigorigène et l'huile qu'ils contiennent sont inflammables. Les fuites de fluide frigorigène ou d'huile peuvent s'enflammer en cas de concentration élevée et de contact avec une source de chaleur externe.

Lors de la mise au rebut, assurez-vous que le circuit de refroidissement n'est pas endommagé. Vous éviterez ainsi toute fuite incontrôlée de fluide frigorigène (indications sur la plaque signalétique) et d'huile.

▶ Les projections d'agent réfrigérant peuvent provoquer des lésions oculaires ! N'endommagez aucune partie du circuit de refroidissement :

- en perçant les tubulures de l'évaporateur qui contiennent de l'agent réfrigérant,
- en pliant les conduites rigides,
- ou en rayant le revêtement de surface.

Symbole sur le compresseur (selon modèle)

Cette remarque est uniquement significative pour le recyclage. Il n'y a aucun danger en fonctionnement normal.



▶ L'huile dans le compresseur peut être mortelle en cas d'ingestion et de pénétration dans les voies respiratoires.

Durabilité et protection de l'environnement

Mise au rebut de l'emballage

Nos emballages sont simples d'utilisation et protègent votre appareil des dommages qui peuvent survenir pendant le transport. Les matériaux d'emballage ont été sélectionnés d'après des critères environnementaux et de facilité d'élimination ; ils sont généralement recyclables.

En participant au recyclage de vos emballages, vous contribuez à économiser les matières premières. Utilisez les collectes de matières recyclables spécifiques aux matériaux et les possibilités de retour. Les emballages de transport sont repris par votre revendeur Miele.

Mise au rebut de l'ancien appareil

Les appareils électriques et électroniques contiennent souvent des matériaux précieux. Cependant, ils contiennent également certains mélanges, substances et pièces nocives nécessaires à leur bon fonctionnement et à leur sécurité. Si vous déposez ces appareils usagés avec vos ordures ménagères ou les manipulez de manière non conforme, vous risquez de nuire à la santé des personnes et à l'environnement. Ne jetez jamais vos anciens appareils avec vos ordures ménagères.



Veillez à ce que votre appareil de froid ne soit pas endommagé avant d'être mis au rebut conformément aux normes environnementales.

On évitera ainsi que le fluide frigorigène contenu dans le circuit de refroidisse-

ment et l'huile contenue dans le compresseur ne soient libérés dans l'environnement.

Au lieu de cela, rapportez vos appareils dans un point de collecte officiel spécialement dédié à la récupération et au recyclage des appareils électriques et électroniques, mis à disposition gratuitement par votre commune, municipalité, revendeur, ou chez Miele. Vous êtes légalement responsable de la suppression des éventuelles données à caractère personnel figurant sur l'ancien appareil à éliminer. Vous êtes dans l'obligation de retirer, sans les détruire, les piles et accumulateurs usagés non fixés à votre appareil, ainsi que les lampes qui peuvent être retirées sans être endommagées. Rappelez-les dans un point de collecte spécialement dédié à leur élimination, où ils peuvent être remis gratuitement. Veillez, en attendant l'évacuation de l'appareil, à tenir celui-ci hors de portée des enfants.

Économisez de l'énergie ...

Lieu d'installation

L'appareil de froid doit refroidir plus souvent à des températures ambiantes plus élevées et utilise plus d'énergie dans le processus. Par conséquent :

- Placez l'appareil de froid dans une pièce bien ventilée.
- Éloignez l'appareil de froid d'une source de chaleur (résistance, cuisinière).
- Protégez l'appareil de froid de la lumière directe du soleil.
- Veillez à ce que la température ambiante idéale se situe autour de 20 °C.
- Maintenez les ouvertures d'aération libres et enlevez régulièrement la poussière des ouvertures d'aération.

Régler la température

Plus la température réglée est basse, plus la consommation d'énergie est élevée. Les réglages suivants sont conseillés :

- Zone de réfrigération 4 °C
- Zone de congélation -18 °C

Utilisation

La consommation d'énergie est augmentée par l'apport de chaleur et la circulation d'air entravée. Par conséquent :

- N'ouvrez jamais la ou les portes de l'appareil plus longtemps que nécessaire. Un bon rangement des aliments aide à s'orienter.
- Refermez bien la/les porte(s) de l'appareil après ouverture.
- Laissez refroidir les aliments chauds et les boissons avant de les ranger dans l'appareil de froid.
- Rangez les aliments bien emballés ou bien couverts.
- Ne surchargez pas les compartiments, afin que l'air puisse circuler.
- Placez les aliments à décongeler dans la zone de réfrigération.
- Conservez l'agencement des tiroirs et des tablettes de la sortie d'usine.

Durabilité et protection de l'environnement

- Respectez une distance de 30 mm entre l'arrière de l'appareil et le mur.

Lieu d'installation

 Risque d'incendie et de dommages provoqué par des appareils dégageant de la chaleur.

Les appareils qui dégagent de la chaleur peuvent s'enflammer et l'appareil de froid peut prendre feu.

Le câble d'alimentation secteur ne doit pas entrer en contact avec des sources de chaleur.

Ne placez pas d'appareils dégageant de la chaleur, tels que des mini-four, des cuisinières doubles ou des grille-pain, sur l'appareil de froid.

 Risque d'incendie et de dommages provoqué par des flammes non recouvertes.

Les flammes non recouvertes peuvent mettre le feu à l'appareil de froid.

Maintenez éloigné l'appareil de froid des flammes non recouvertes, par ex. une bougie.

 Risque d'incendie et de dommages en cas d'installation incorrecte.

Si la prise et le câble d'alimentation secteur sont en contact avec l'arrière de l'appareil de froid, les vibrations peuvent endommager la prise et le câble d'alimentation secteur et provoquer un court-circuit.

Les prises ou les câbles d'alimentation secteur ne doivent pas entrer en contact avec l'appareil de froid.

Les câbles d'alimentation secteur ne doivent pas être coincés ou endommagés.

Ne pas brancher d'autres appareils sur les prises situées au dos de cet appareil de froid.

Ne pas placer ou utiliser de multi-prises, de barres de distribution ou d'autres appareils électroniques (par ex. transformateurs halogènes) dans la zone arrière.

Choisissez une pièce peu humide que vous pouvez aérer facilement.

Le sol du lieu d'installation doit être horizontal et plat et doit avoir la même hauteur que le sol environnant.

Installation

 Risque de dommages dû à un taux d'humidité élevé.

Lorsque l'air est très humide, de la condensation peut se former sur les surfaces extérieures de l'appareil de froid.

Cette eau de condensation peut entraîner la formation de corrosion sur les parois extérieures de l'appareil.

Nous recommandons d'installer l'appareil de froid dans une pièce sèche et/ou climatisée et suffisamment aérée.

Une fois l'installation/l'encastrement effectué(e), assurez-vous que la/les porte(s) de l'appareil ferme(nt) correctement, et que l'appareil de froid a été correctement installé/encasté. Il est impératif de respecter les consignes concernant les fentes d'aération et d'évacuation d'air.

Au moment de choisir le lieu d'installation, gardez à l'esprit que la consommation d'énergie de l'appareil de froid augmente lorsqu'il est à proximité immédiate d'un chauffage, d'une cuisinière ou de toute autre source de chaleur. Évitez toute exposition directe au soleil. Des températures ambiantes plus élevées augmentent la consommation d'énergie, car le compresseur fonctionne plus longtemps.

Classe climatique

L'appareil de froid est prévu pour une classe climatique (température ambiante) précise dont il faut respecter les limites. La classe climatique correspondant à votre appareil de froid est indiquée sur la plaque signalétique à l'intérieur.

Lorsque la température ambiante est basse, le compresseur fonctionne moins souvent. Cela peut provoquer une augmentation de la température à l'intérieur de l'appareil de froid et provoquer des dommages.

Classe climatique	Température ambiante
SN	10 à 32 °C
N	16 à 32 °C
ST	16 à 38 °C
T	16 à 43 °C
SN-ST	10 à 38 °C
SN-T	10 à 43 °C

Exigences en matière d'aération et évacuation d'air

 Risque d'incendie et d'endommagement dû à une ventilation insuffisante.

Si l'appareil de froid n'est pas suffisamment ventilé, le compresseur se met en marche plus fréquemment et fonctionne pendant de longues périodes. Cela entraîne une augmentation de la consommation d'énergie et de la température de fonctionnement du compresseur. Il peut en résulter des dommages sur l'appareil de froid. Vérifiez que l'appareil de froid soit suffisamment aéré et ventilé :

Respectez impérativement les consignes concernant les fentes d'aération et d'évacuation d'air.

Les ouvertures d'aération et d'évacuation d'air ne doivent être ni couvertes, ni obstruées.

Nettoyez régulièrement les zones de ventilation de la poussière et de la saleté.

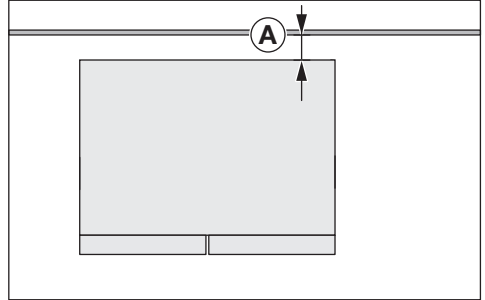

La consommation d'énergie a été déterminée avec une distance \textcircled{A} = 30 mm entre l'arrière de l'appareil et le mur. Si la distance par rapport au mur est inférieure à 30 mm, la fonctionnalité de l'appareil de froid est maintenue, mais la consommation d'énergie augmente légèrement. De même, si la température ambiante est élevée, de la condensation peut se former.

L'air présent sur la paroi arrière de l'appareil de froid a tendance à se réchauffer. C'est pourquoi il faut garantir un guidage parfait de l'air (voir la section "Dimensions de l'appareil").

Installation

Installation de l'appareil de froid

 Risque de dommages corporels et matériels provoqué par le basculement de l'appareil.

Si l'appareil de froid est placé par une seule personne, il existe un risque élevé de dommages corporels et matériels.

Faites appel impérativement à une deuxième personne pour installer l'appareil de froid.

 Risque de dommages en cognant la porte de l'appareil.

La porte de l'appareil peut toucher le mur et par conséquent l'endommager.

Protégez la porte de l'appareil contre les coups à l'aide de patins de protection en feutre disposés sur le mur.

 Risque de dégâts matériels au sol.

Le déplacement de l'appareil de froid peut entraîner des dommages sur le sol.

Déplacez l'appareil avec précaution sur des sols fragiles.

Pour une installation plus facile, des poignées de transport se trouvent en haut à l'arrière de l'appareil de froid et des roulettes de transport en bas de l'appareil (selon le modèle).

Installez l'appareil de froid uniquement lorsqu'il est vide.

- Raccordez l'appareil de froid au réseau électrique, comme indiqué au chapitre "Raccordement électrique".
- Déplacez l'appareil de froid avec précaution jusqu'au lieu d'installation prévu.
- Installez l'appareil de froid en tenant compte de la distance nécessaire entre l'arrière de l'appareil et le mur.

Ajustement de l'appareil de froid

⚠ Risque de dommages et de blessures dus à la chute des portes de l'appareil ou au basculement de l'appareil de froid.

Si les pieds réglables supplémentaires **2** ne reposent pas correctement sur le sol, les portes de l'appareil peuvent tomber ou l'appareil de froid peut basculer.

Dévissez les pieds réglables à l'aide de la clé à fourche fournie jusqu'à ce que les pieds réglables reposent sur le sol.

Puis continuez à dévisser les pieds réglables sur un quart de tour supplémentaire.

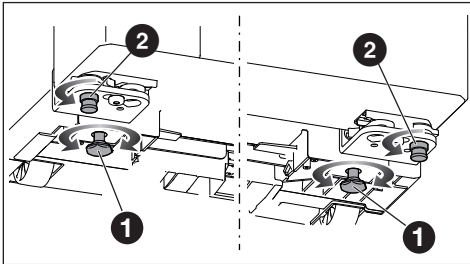

■ Aligned l'appareil de froid à l'aide d'un niveau à bulle et de la clé à fourche fournie et soutenez l'appareil de froid à l'avant pour plus de stabilité.

- Ajustez les pieds réglables **1** de manière à ce que l'appareil de froid soit stable et de niveau.
- Dévissez les pieds réglables supplémentaires **2** jusqu'à ce qu'ils reposent sur le sol. Puis continuez à dévisser les pieds réglables sur un quart de tour supplémentaire.

Alignement de la porte de la zone de réfrigération

Les portes/tiroirs de l'appareil sont correctement réglés en usine. Si l'espace entre la porte ou la distance entre la partie réfrigération et la partie congélation semble inégal, vous pouvez ajuster vous-même l'alignement.

Alignez la porte de la zone de réfrigération sur l'équerre de la charnière supérieure comme décrit ci-après :

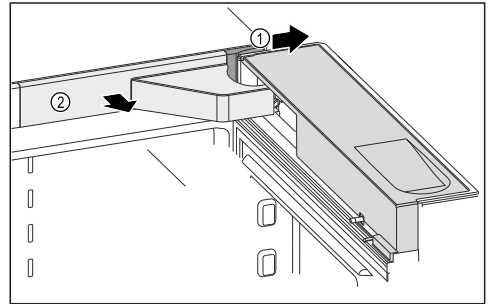

- Ouvrez la porte de l'appareil.
- Retirez les caches **1** et **2**.

Installation

⚠ Risque de blessure en cas de chute de la porte de l'appareil.
Si vous retirez ensuite complètement les vis de la charnière de la porte, la porte de l'appareil peut tomber.
Desserrez les vis sans les enlever complètement. Ce faisant, tenez fermement la porte de l'appareil.

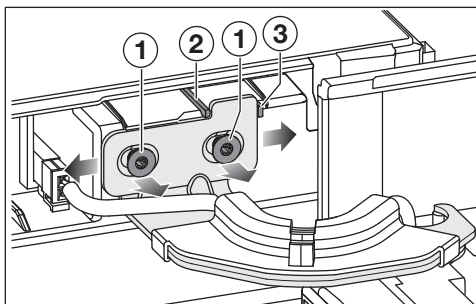

- Dévissez les vis ①.

Selon la direction dans laquelle la porte de l'appareil doit être déplacée, il faut d'abord retirer l'ergot de sécurité correspondant.

- Retirez l'ergot de sécurité ② si vous souhaitez déplacer la porte de l'appareil vers la gauche.
- Retirez l'ergot de sécurité ③ si vous souhaitez déplacer la porte de l'appareil vers la droite.
- Déplacez la porte de l'appareil jusqu'à ce que la position souhaitée soit atteinte.
- Serrez les vis ① à fond.
- Remontez les caches.

Orientation de la porte de la zone de congélation

Les portes de l'appareil/Les chariots coulissants sont alignés en usine.

Si la fente verticale de la porte ou la fente entre la partie réfrigération et la partie congélation n'est pas uniforme, vous pouvez aligner les portes de l'appareil/les chariots coulissants.

Alignez la porte de la zone de congélation sur l'équerre de la charnière inférieure comme décrit ci-dessous :

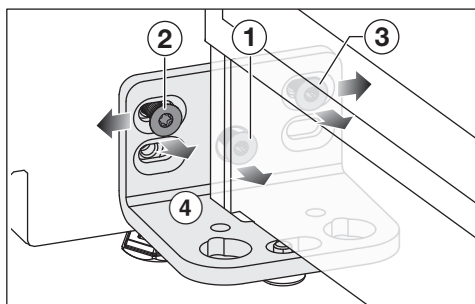

- Ouvrez la porte de l'appareil.
- Retirez la vis ①. Vous n'aurez plus besoin de cette vis.
- Dévissez la vis ②.
- Desserrez la vis ③ à l'aide d'un tournevis coudé court.
- Selon la position souhaitée de la porte de l'appareil, déplacez la porte de l'appareil avec l'équerre de charnière vers la gauche ou vers la droite.
- Serrez les vis ② et ③ dès que la position souhaitée est atteinte.

Branchement électrique

L'appareil de froid doit exclusivement être raccordé à une prise de courant avec contact de protection à l'aide du câble d'alimentation joint.

Installez l'appareil de froid de sorte que la prise soit facilement accessible. Si la prise n'est pas facilement accessible, vérifiez qu'un dispositif de sectionnement de chacun des pôles est prévu sur l'installation.

⚠ Risque d'incendie en cas de surchauffe.

Le fonctionnement de l'appareil de froid sur des multiprises et des rallonges peut entraîner une surcharge des câbles.

Pour des raisons de sécurité, n'utilisez pas de rallonge ni de multiprises.

L'installation électrique doit satisfaire aux prescriptions en vigueur.

Pour des raisons de sécurité, nous recommandons l'utilisation d'un disjoncteur différentiel (RCD) du type  de l'installation domestique associée pour le raccordement électrique de l'appareil de froid.

Un câble d'alimentation réseau abîmé ne doit être remplacé que par un câble réseau spécial du même type (disponible auprès du SAV Miele). Pour des raisons de sécurité, seul un professionnel qualifié ou le SAV Miele doit se charger du remplacement.

Le mode d'emploi ou la plaque signalétique vous indique la puissance de raccordement et la protection électrique adaptée. Comparez ces informations avec les données du câble d'alimentation électrique sur place. En cas de doute, contactez un électricien professionnel.

Le fonctionnement temporaire ou permanent sur un système d'alimentation électrique autonome ou non synchrone

au réseau (comme les réseaux autonomes, les systèmes de secours) est possible. La condition préalable au fonctionnement est que le système d'alimentation électrique corresponde aux spécifications de la norme EN 50160 ou similaire.

Les mesures de protection prévues dans l'installation domestique et dans ce produit Miele doivent également être assurées dans leur fonction et leur mode de fonctionnement en fonctionnement isolé ou en fonctionnement non synchrone au réseau ou être remplacées par des mesures équivalentes dans l'installation. Comme décrit, par exemple, dans la publication actuelle de VDE-AR-E 2510-2.

Dimensions de raccordement

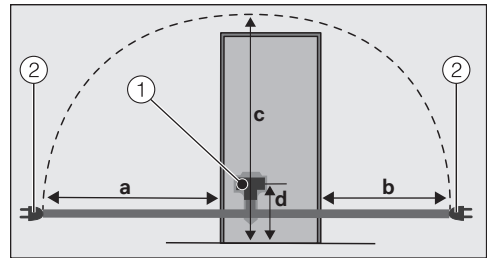

Panneau arrière de l'appareil de froid

① Prise de l'appareil

② Prise de courant

a = env. 2'100 mm

b = env. 1'300 mm

c = env. 2'200 mm

d = env. 148 mm

Raccordement de l'appareil de froid

■ Branchez la fiche de l'appareil.

Vérifiez que la fiche de l'appareil est correctement enfoncée.

■ Enfoncez bien la fiche de l'appareil de froid dans la prise.

L'appareil de froid est désormais raccordé.

Installation

Dimensions de l'appareil

Dimensions d'installation

Toutes les dimensions sont indiquées en mm.

Le bon fonctionnement de l'appareil de froid est garanti si les ouvertures d'aération indiquées sont maintenues libres.

La consommation d'énergie a été déterminée avec une distance de 30 mm entre l'arrière de l'appareil et le mur. Si la distance par rapport au mur est inférieure à 30 mm, la fonctionnalité de l'appareil de froid est maintenue, mais la consommation d'énergie augmente légèrement.

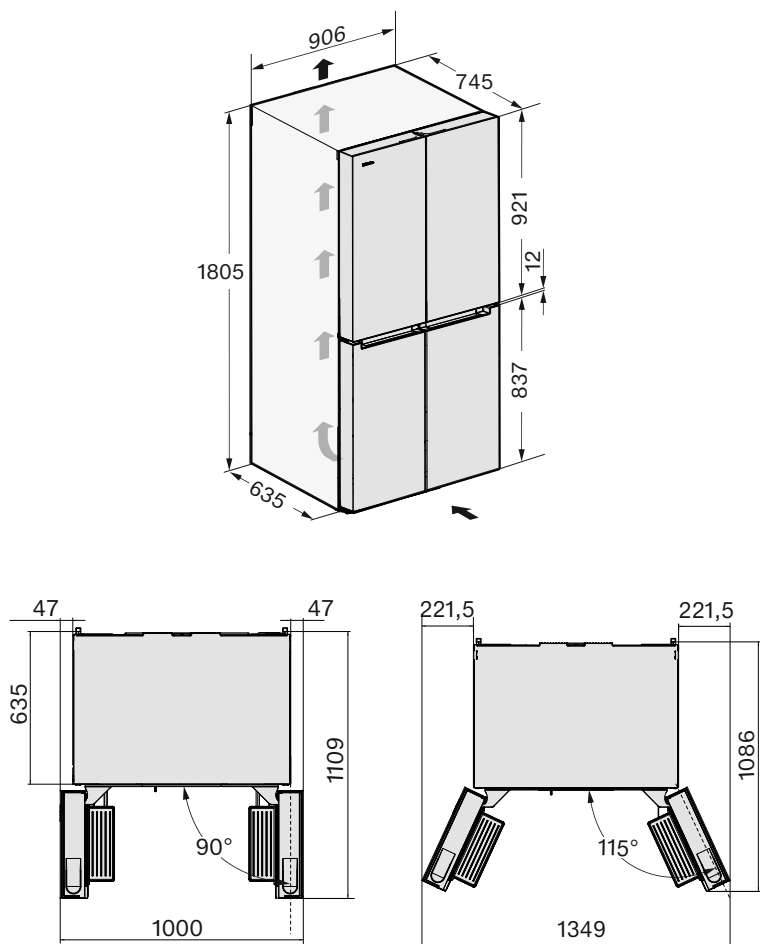

Raccordements

Toutes les dimensions sont indiquées en mm.

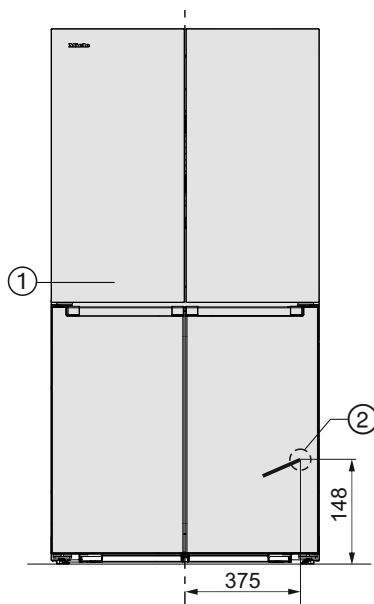

① Vue avant

② Câble d'alimentation secteur, longueur = 2'100 mm

Un câble d'alimentation secteur plus long est disponible auprès du service après-vente Miele.

Installation

Entièrement entouré de meubles de cuisine

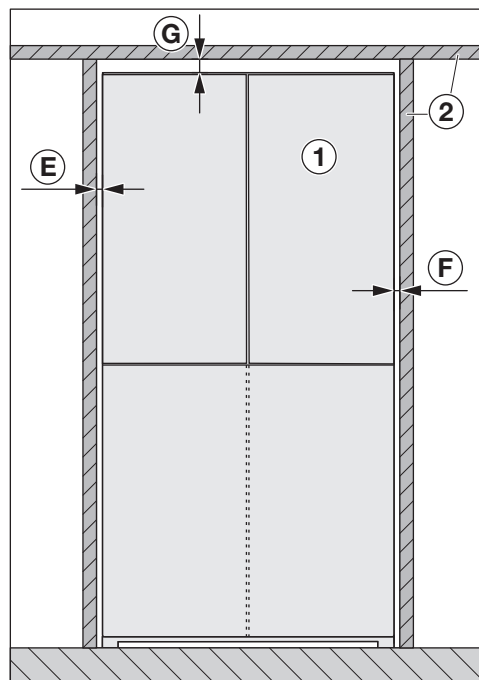

Vue de face

- ① Appareil de froid
- ② Meubles de cuisine
- E min. 4 mm
- F min. 4 mm
- G min. 25 mm

⚠ Risque de dommages de la porte ou des portes de l'appareil.
 Les portes de l'appareil ne s'ouvrent pas assez largement.
 L'appareil ① doit dépasser la façade du meuble de cuisine ② adjacent d'au moins la dimension B et de la profondeur C de la porte de l'appareil.

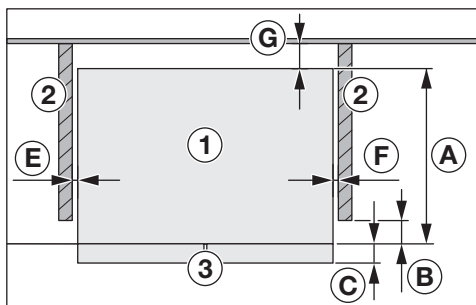

Vue de dessus

- ① Appareil de froid
- ② Meubles de cuisine
- ③ Façade de l'appareil
- A 635 mm
- B 8 mm
- C 110 mm
- E min. 4 mm
- F min. 4 mm
- G min. 30 mm

Installation à côté d'un mur

⚠ Risque de dommages de la porte ou des portes de l'appareil.

Les portes de l'appareil peuvent se cogner contre le mur de la pièce et s'endommager.

La distance minimale **(E)** entre l'appareil de froid **(1)** et le mur de la pièce **(4)** est nécessaire.

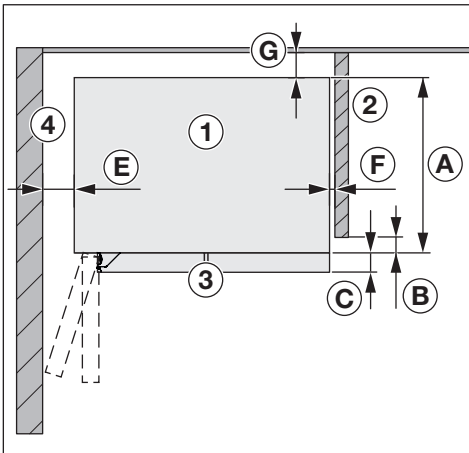

Vue de dessus

- ① Appareil de froid
- ② Meubles de cuisine
- ③ Façade de l'appareil
- ④ Mur de la pièce
- (A)** 635 mm
- (B)** 8 mm
- (C)** 110 mm
- (E)** 100 mm (angle d'ouverture de la porte 90°)
- (E)** 220 mm (angle d'ouverture de la porte 115°)
- (F)** min. 4 mm
- (G)** min. 30 mm

Présentation

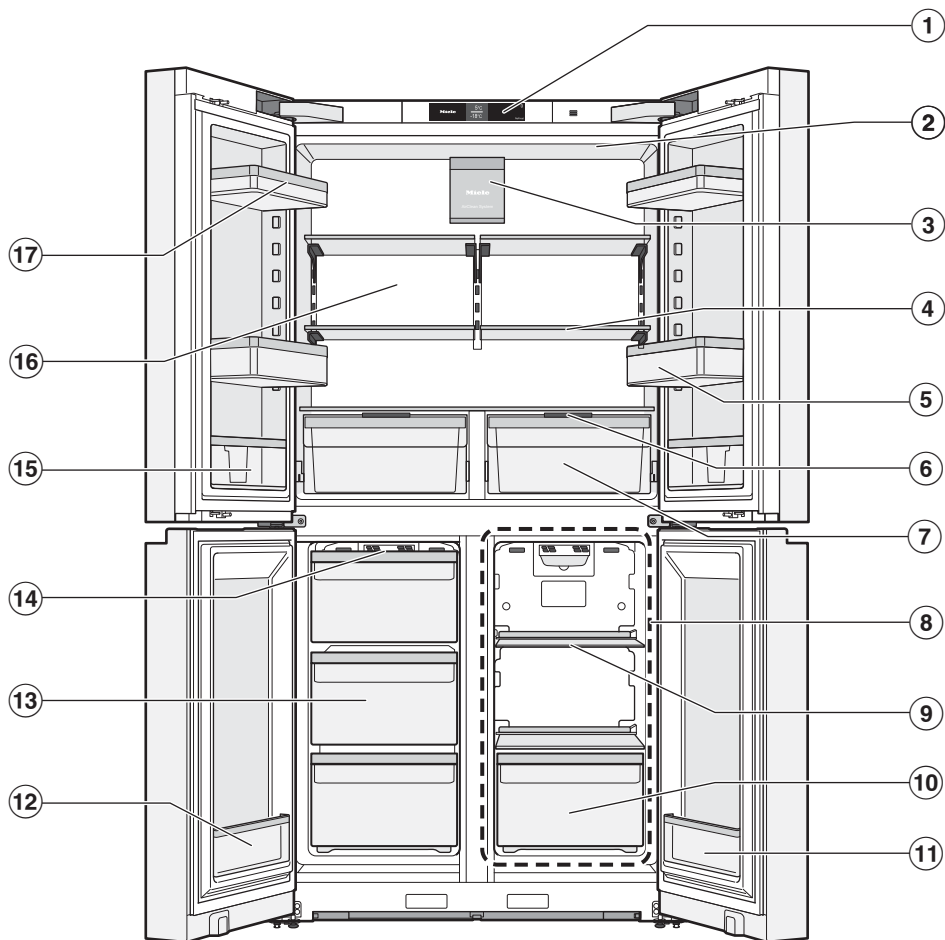

- ① Écran
- ② Éclairage intérieur supérieur
- ③ Ventilateur avec filtre à charbon actif (système AirClean)
- ④ Clayette
- ⑤ Balconnet à bouteilles avec cale-bouteilles déplaçable (Divider) :
Posez ici les grandes bouteilles et les récipients. Le cale-bouteilles permet de mieux maintenir les petites bouteilles lors de l'ouverture et de la fermeture de la porte de l'appareil.
- ⑥ Couvercle du compartiment pour le réglage du taux d'humidité dans le tiroir DailyFresh
- ⑦ Tiroir DailyFresh pour légumes (avec réglage de l'humidité)
- ⑧ Zone Freeze&Cool (zone à température variable) :
Stockez ici différents aliments à des températures comprises entre -18 °C et $+5\text{ °C}$.
- ⑨ Tablette de rangement zone Freeze&Cool
- ⑩ Tiroir Freeze&Cool (zone à température variable)
- ⑪ Balconnet de contreporte étroit :
Conservez ici les aliments de petite taille en fonction de la température réglée.
- ⑫ Balconnet de contreporte étroit :
Conservez ici les aliments de petite taille, comme les herbes aromatiques.
- ⑬ Tiroir de congélation
- ⑭ Fentes d'aération :
Veillez à ne pas couvrir les fentes d'aération lorsque vous déposez des aliments dans la zone correspondante.
- ⑮ Balconnet de contreporte étroit avec support coulissant :
Conservez ici les aliments de petite taille comme les tubes de moutarde.
- ⑯ Paroi arrière sèche pour éviter la condensation
- ⑰ Balconnets de contreporte

Présentation

Écran

Les objets pointus ou tranchants, tels que des crayons ou des stylos, peuvent rayer l'écran.

Effleurez l'écran uniquement avec les doigts.

Si votre doigt est froid, il est possible que l'écran ne réagisse pas.





- ① Affichage du mode Expo
(visible uniquement si la fonction Mode Expo a été activée)
- ② Affichage de la température souhaitée pour la zone de réfrigération, réglage de la température de 3 °C à 9 °C, sélection et désélection de la fonction SuperCool & AirClean ❄️
- ③ Affichage de la température souhaitée pour la zone de congélation, réglage de la température de -15 °C à -24 °C, sélection et désélection de la fonction SuperFrost ❄️
- ④ Affichage de la température souhaitée pour la zone Freeze&Cool (zone de température variable), réglage de la température de -18 °C à +5 °C
- ⑤ Touche sensitive mode réglage ⚙️ pour la sélection de diverses fonctions en mode Réglages
- ⑥ Affichage de l'état de la connexion
(visible uniquement si la mise en réseau a été activée)

Mode de réglage

Mode Party

Il est particulièrement recommandé d'activer le mode Party lorsque vous souhaitez refroidir ou congeler de grandes quantités d'aliments ou de boissons qui viennent d'être entreposés et que vous avez besoin de glaçons.

Lorsque le mode Party est activé, les fonctions SuperCool & AirClean  et SuperFrost  sont automatiquement activées.

Conseil : Activez la fonction Mode Party environ quatre heures avant de déposer les aliments.

La fonction mode Party se désactive automatiquement au bout de 24 heures environ.

En cas de panne d'électricité, la fonction Mode Party est désactivée.

Mode Holiday (vacances)

La fonction mode Holiday (vacances) est recommandée si vous ne voulez pas complètement désactiver la zone de réfrigération, par ex. pendant vos vacances, et que vous n'avez pas besoin d'une puissance élevée de réfrigération.

La zone de réfrigération continue ainsi de fonctionner, avec une consommation d'énergie réduite.

La zone de réfrigération ainsi que les zones PerfectFresh sont réglées sur une température de 15 °C.

La zone de congélation ainsi que la zone Freeze&Cool restent actives à la température précédemment réglée.

Les fonctions précédemment activées, comme le mode Party  ou SuperCool & AirClean , sont désactivées.

À cette température moyenne de la zone de réfrigération, les aliments qui ne périssent pas facilement peuvent encore rester un certain temps dans l'appareil de froid, à condition qu'ils soient **emballés**.

De plus, cela n'entraîne pas la formation d'odeurs ou de moisissures, comme c'est le cas lorsque la zone de réfrigération est désactivée et que la porte de l'appareil est fermée.

 Risque sanitaire dû à la consommation d'aliments impropres à la consommation.

Si la température se trouve durablement au-dessus de 4 °C, cela risque d'altérer la durée de conservation et la qualité des aliments dans la zone de réfrigération.

N'activez la fonction mode Holiday (vacances) que ponctuellement, sur une période relativement courte.

Pendant cette période, ne stockez pas d'aliments sensibles à la chaleur et facilement périssables comme les fruits, les légumes, le poisson, la viande et les produits laitiers.

Après avoir désactivé la fonction, nettoyez la zone de réfrigération et régénérez les filtres à charbon actif.

Fonction de verrouillage /

La fonction de verrouillage activée protège contre l'arrêt involontaire de l'appareil de froid et contre les réglages involontaires effectués par des personnes non autorisées, par exemple des enfants.

Présentation

Si, par exemple, vous ne souhaitez ajuster la température que brièvement, vous pouvez désactiver temporairement la fonction de verrouillage en mode Réglages .

Éteindre l'appareil de froid

Voir chapitre “Mise en service”, section “Éteindre l'appareil de froid”.

Mode Shabbat

Cet appareil de froid dispose du mode Shabbat pour respecter les traditions religieuses.

Les éléments suivants sont provisoirement désactivés lorsque le mode Shabbat est activé :

- l'éclairage intérieur
- tous les signaux sonores et visuels
- l'écran
- toute connexion Wi-Fi active
- les rappels (par ex. l'affichage du système de filtration AirClean) : l'intervalle de temps réglé est arrêté

Toutes les autres fonctions ayant été activées auparavant restent activées.

Informations sur le mode Shabbat

Il est possible de consulter la version du mode Shabbat.

Délai jusqu'au déclenchement de l'alarme de porte

Vous pouvez régler ici le délai jusqu'au déclenchement de l'alarme de porte après l'ouverture de la porte/du tiroir de l'appareil.

Mise en réseau

Vous pouvez réaliser la mise en réseau pour la première fois ici, activer et désactiver le Wi-Fi ou réinitialiser la configuration réseau (voir chapitre “Ajuster les réglages”).

Tonalité des touches

Vous pouvez activer ou désactiver ici le bip des touches.

Signaux sonores et d'avertissement

Vous pouvez modifier ici le volume des signaux d'avertissement et sonores (par ex. pour une alarme de porte ou un message d'erreur). Vous pouvez également désactiver les signaux d'avertissement et sonores s'ils vous perturbent.

Luminosité de l'écran

Vous pouvez régler ici la luminosité de l'écran pour l'adapter aux conditions de luminosité de votre environnement.

Unité de température °C/°F

Vous pouvez régler ici l'unité de température souhaitée (°Celsius ou °Fahrenheit).

Mode Expo

Le mode Expo permet aux revendeurs de présenter l'appareil de froid sans activer la production de froid. Ce réglage n'a aucune utilité pour les particuliers.

Ici, vous pouvez désactiver le mode Expo si celui-ci est activé en usine (l'écran affiche .

Réglages d'usine

Ici, vous pouvez réinitialiser les réglages de l'appareil de froid aux réglages d'usine.

Conseil : Avant de mettre au rebut votre appareil de froid, de le vendre, ou de mettre en service un appareil de froid d'occasion, réinitialisez ses réglages aux réglages d'usine. Cela réinitialisera aussi la configuration du réseau, de façon à effacer toutes les données à caractère personnel de l'appareil de froid. Par ailleurs, un précédent propriétaire ne pourra plus accéder à l'appareil de froid.

Informations sur l'appareil de froid

Vous pouvez consulter ici la référence du modèle et le numéro de fabrication de votre appareil de froid.

Conservez ces données d'appareil :

- pour intégrer l'appareil de froid dans votre réseau Wi-Fi
- pour le signalement d'une anomalie au service après-vente Miele (voir chapitre "Service après-vente Miele")
- pour la consultation d'informations auprès de la base de données EPREL (voir chapitre "Service après-vente").

Affichage Filtre à charbon actif (système AirClean)

Grâce au filtrage de l'air par l'intermédiaire du filtre Active AirClean, l'air qui pénètre dans l'appareil de froid est pur et inodore.

L'affichage du filtre à charbon actif  qui s'allume en jaune à l'écran vous rappelle tous les six mois environ de régénérer les filtres à charbon actif.

Lorsque les filtres à charbon actifs ont déjà été régénérés cinq fois, le symbole  s'allume en jaune à l'écran pour vous rappeler de les remplacer.

Ici, vous pouvez activer la fonction de rappel.

Mode de nettoyage

La fonction mode de nettoyage facilite le nettoyage de la zone de réfrigération.



L'éclairage intérieur reste allumé bien que la zone de réfrigération soit éteinte. Les signaux visuels et sonores sont également désactivés.

Présentation

Sécurité

Alarme de température dans la zone de congélation

L'appareil de froid est équipé d'une alarme de température pour éviter que la température dans la zone de congélation n'augmente sans que l'on s'en aperçoive.

Si la température atteint une plage de température trop chaude,   s'affichera en rouge dans l'affichage de température de la zone de congélation.

De plus, un signal sonore retentit jusqu'à ce que l'état d'alarme se termine ou jusqu'à ce que le signal sonore soit interrompu.

Le moment où une plage de température est reconnue comme trop chaude dépend de la température réglée.

Le signal sonore et visuel se déclenche entre autres dans les cas suivants :

- si vous allumez l'appareil de froid mais que la température dans la zone de congélation s'écarte trop de la température programmée ;
- lorsque trop d'air chaud pénètre à l'intérieur de l'appareil lorsque vous rangez ou sortez des produits surgelés ;
- lorsque vous congelez de grandes quantités d'aliments ;
- lorsque vous congelez des aliments encore chauds ;
- lorsqu'une panne de courant est survenue ;
- lorsque l'appareil de froid est défectueux.

 Risque sanitaire dû à la consommation d'aliments impropres à la consommation.

Si la température est remontée au-dessus du seuil des -18 °C pendant une durée prolongée, vos produits surgelés peuvent commencer à décongeler. Par conséquent, la durée de conservation est réduite.



Vérifiez que vos produits surgelés n'ont pas commencé à décongeler. Si tel est le cas, consommez-les au plus vite ou faites-les cuire ou rôtir avant de les recongeler.

Désactivation anticipée de l'alarme de température

Avant de désactiver l'alarme de température, il faut déterminer et éliminer la cause de l'alarme.

Si le signal sonore vous gêne, vous pouvez le désactiver avant qu'il ne s'arrête de lui-même.

■ Effleurez le symbole  .

Le signal sonore s'arrête et le symbole   s'éteint.

L'affichage de la température de la zone de congélation indique pendant environ une minute en clignotant la température la plus chaude mesurée jusqu'à présent. La température actuelle apparaît ensuite à l'écran.

Alarme de porte

Pour éviter les pertes d'énergie lorsque la porte de l'appareil est ouverte, l'appareil de froid est équipé d'une alarme de porte. Les aliments réfrigérés stockés sont ainsi protégés de la pénétration de la chaleur.

Si une porte de l'appareil reste ouverte de manière prolongée,  s'affiche en jaune dans l'affichage de température correspondant. En outre, un signal sonore retentit.

Le délai avant le déclenchement de l'alarme de porte peut être réglé individuellement dans le mode Réglages . De même, le signal sonore peut être désactivé.

Dès que la porte de l'appareil est refermée, le signal sonore s'arrête et  disparaît de l'écran.

Désactivation anticipée de l'alarme de porte

■ Effleurez le symbole .

Le signal sonore d'avertissement s'arrête, le symbole  s'éteint et l'éclairage intérieur s'allume à nouveau de manière constante.

Si la porte de l'appareil n'est pas fermée, l'alarme de porte se répète après environ une minute.



Fonctions de l'appareil

SuperCool & AirClean

Lorsque la fonction SuperCool & AirClean  est activée, la **zone de réfrigération** atteint très rapidement la valeur la plus froide (en fonction de la température ambiante). L'appareil de froid fonctionne à la puissance frigorifique maximale et la température baisse.

Sélectionnez cette fonction si vous souhaitez refroidir rapidement de grandes quantités d'aliments ou de boissons qui viennent d'être entreposés.

Si vous souhaitez refroidir rapidement de grandes quantités d'aliments ou de boissons fraîchement stockés, activez la fonction SuperCool & AirClean  **juste avant de les placer** dans l'appareil.

Conseil : Activez également temporairement la fonction SuperCool & AirClean  lorsque vous stockez des aliments très odorants dans la zone de réfrigération. La performance des filtres à charbon actif est augmentée en activant la fonction SuperCool & AirClean , ce qui permet de réduire encore plus les odeurs dans la zone de réfrigération.

La fonction SuperCool & AirClean  se désactive automatiquement au bout de 18 heures environ.

Présentation

SuperFrost ❄

Lorsque la fonction SuperFrost ❄ est activée, la **zone de congélation** atteint très rapidement la valeur la plus froide (en fonction de la température ambiante). L'appareil de froid fonctionne à la puissance frigorifique maximale et la température baisse. Sélectionnez cette fonction avant de congeler des aliments frais. Vos aliments congèleront rapidement et conserveront ainsi leurs valeurs nutritives, leur teneur en vitamines, leur aspect naturel et leur saveur.

La fonction SuperFrost ❄ doit être activée env. **six heures avant de déposer** les aliments à congeler (voir chapitre "Utilisation", section "Activer SuperFrost ❄"). Si vous voulez utiliser la **capacité maximale de congélation**, la fonction SuperFrost ❄ doit être enclenchée **24 heures à l'avance**.

La fonction SuperFrost ❄ se désactive automatiquement après 72 heures maximum. La durée jusqu'à la désactivation de la fonction dépend de la quantité d'aliments frais déposés.

Arrangement intérieur

Poids maximum de chargement

- Portes supérieures gauche et droite de l'appareil : 12 kg
- Portes inférieures gauche et droite de l'appareil : 1 kg
- Tiroirs de congélation supérieur et central : 15 kg
- Tiroir de congélation inférieur : 10 kg

Retrait ou déplacement du balconnet de contreporte/balconnet

Déplacez les balconnets de contreporte/balconnets de la porte de l'appareil uniquement lorsqu'ils sont vides.

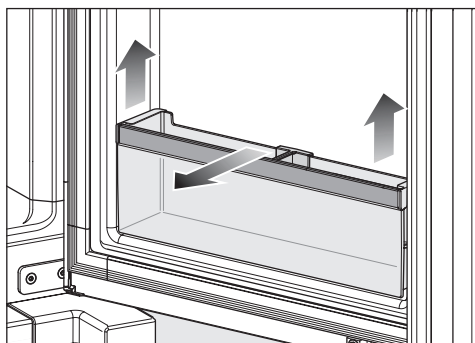

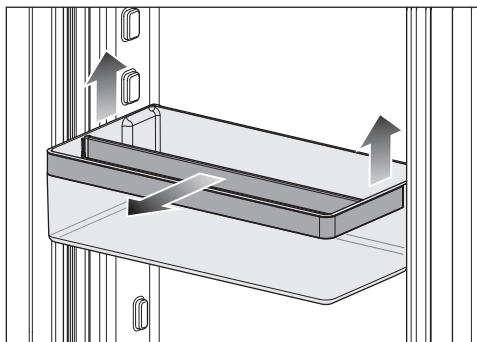

- Faites glisser les balconnets de contreporte/balconnets vers le haut et retirez-les par l'avant.

Réglage du support dans le balconnet de contreporte/balconnet

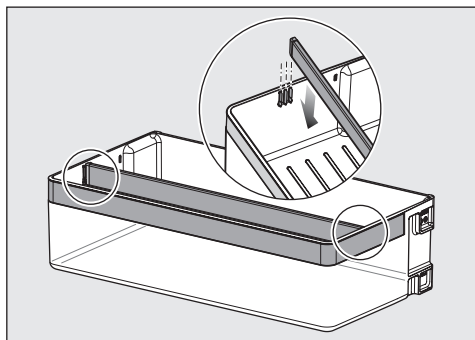

- Tirez le cale-bouteilles vers le haut et placez-le à la position souhaitée.

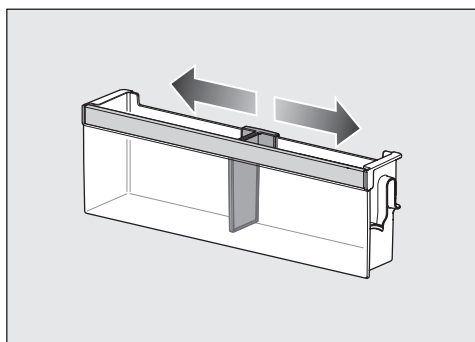

- Déplacez le support vers la droite ou vers la gauche.

Présentation

Retrait ou déplacement des tablettes

Les éléments de retenue des tablettes peuvent, lorsqu'ils sont accrochés en biais, rayer la paroi arrière de la zone de réfrigération. Veillez à ce que les tablettes soient insérées à l'horizontale et que les éléments de retenue soient complètement enclenchés.

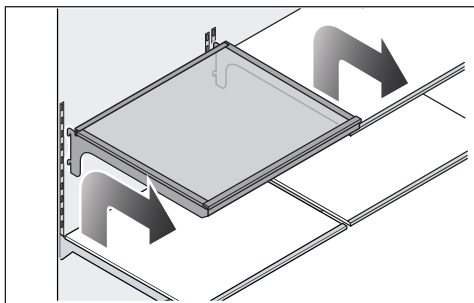

- Soulevez un peu la tablette de manière à ce que les éléments de retenue situés des deux côtés à l'arrière de la tablette soient soulevés au-dessus du guide.
- Retirez la tablette par l'avant.
- Retirez la tablette ou réinsérez-la à l'emplacement souhaité en introduisant les éléments de retenue bien à l'horizontale dans le guidage.

Retrait des tiroirs de la zone de réfrigération

- Sortez le tiroir jusqu'à la butée.

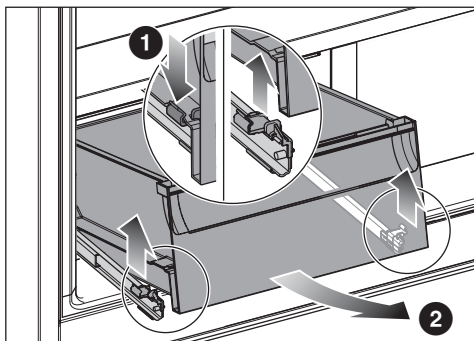

Le tiroir est verrouillé à l'avant par des éléments de retenue. Avant de le retirer, ces éléments de retenue doivent être libérés.

- Poussez simultanément à gauche et à droite les éléments de retenue ① légèrement vers l'extérieur.

Le tiroir se détache des rails télescopiques.

- Soulevez le tiroir à l'avant ② et retirez-le vers l'avant.

Repoussez les rails de guidage. Vous éviterez ainsi de les endommager.

Insertion des tiroirs de la zone de réfrigération

- Sortez complètement les rails télescopiques.

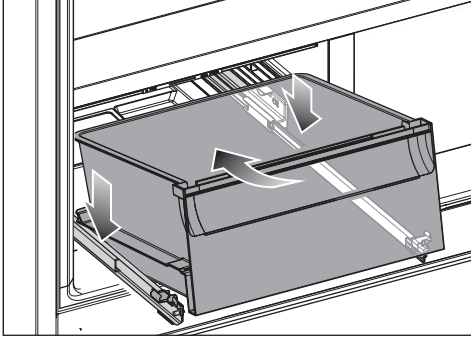

- Placez le tiroir en biais depuis le haut à l'arrière sur les rails télescopiques et abaissez le tiroir à l'avant.

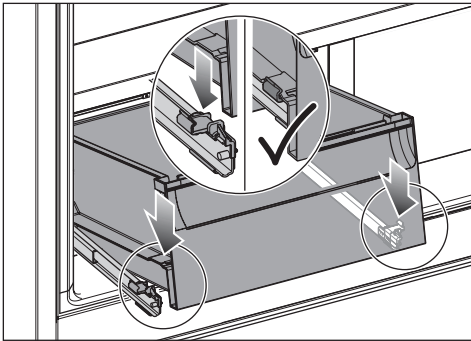

- Saisissez un rail télescopique à la fois par le bas et glissez-le vers l'avant jusqu'à ce qu'il s'enclenche de manière audible.
- Faites glisser le tiroir pour l'insérer.

Retrait du tiroir de congélation/ Freeze&Cool

Si la ventilation est insuffisante, la capacité de refroidissement diminue et la consommation d'énergie augmente.

Ne pas retirer le tiroir du bas de l'appareil de froid.

Veillez à ce que les fentes d'aération de la paroi arrière soient dégagées.

Conseil : Lorsque vous retirez le tiroir, vous pouvez utiliser la tablette en verre située en dessous comme surface de rangement.

- Sortez le tiroir jusqu'à la butée.
- Soulevez l'avant du tiroir, puis retirez-le.

Insertion du tiroir de congélation/ Freeze&Cool

- Placez le tiroir en biais dans l'appareil de froid.
- Abaissez le tiroir et insérez-le.

Retrait de la tablette en verre

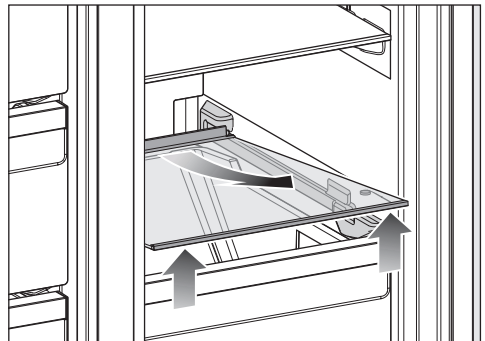

- Soulevez la tablette en verre à l'avant.
- Retirez la tablette en verre par l'avant.

Présentation

Insertion de la tablette en verre

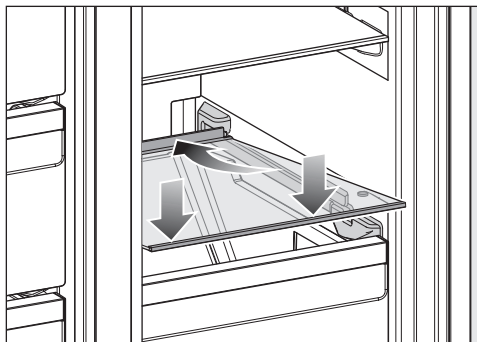

- Placez la tablette en verre en biais derrière les taquets.
- Abaissez la tablette en verre.
- Faites glisser la tablette en verre vers l'arrière pour l'insérer.



Accessoires fournis avec l'appareil

Bac à glaçons

Fiche de l'appareil

Filter à charbon actif (système Longlife AirClean)

Les filtres à charbon actif neutralisent les odeurs désagréables dans la zone de réfrigération et protègent les aliments d'une éventuelle transmission d'odeurs.

Conseil : Si vous stockez des aliments très odorants dans la zone de réfrigération, il est conseillé d'ajouter temporairement la fonction SuperCool & AirClean . L'action des filtres à charbon actif est augmentée par l'ajout de la fonction SuperCool & AirClean , ce qui permet de réduire encore plus les odeurs dans la zone de réfrigération.

Les filtres à charbon actif peuvent être régénérés de manière durable dans le four ou dans un appareil électroménager similaire doté de la fonction four, puis réutilisés (un message invitant à la régénération s'affiche à l'écran tous les six mois environ).

Les filtres à charbon actif peuvent être régénérés environ cinq fois. Après environ trois ans, les filtres à charbon actif doivent être remplacés par des filtres neufs. Un message s'affiche à l'écran.

Les filtres à charbon actifs usagés peuvent être éliminés avec les ordures ménagères.

Vous pouvez vous procurer de nouveaux filtres à charbon actif auprès du service après-vente Miele, de votre revendeur Miele ou sur Internet (voir chapitre "Prise en main", section "Accessoires en option").

Accessoires disponibles en option

Conçus spécialement pour l'appareil frigorifique, des accessoires et des produits de nettoyage et d'entretien sont disponibles dans la gamme de produits Miele.

Des produits spécialement adaptés à votre appareil de froid, par ex. des produits d'entretien pour appareils et des accessoires, sont disponibles dans le shop en ligne Miele, auprès du service après-vente Miele ou chez votre revendeur Miele.

Pour accéder au shop en ligne Miele, cliquez sur le QR code suivant :



Mise en service

Avant la première utilisation

- Retirez tous les matériaux d'emballage et les films de protection.
- Retirez tout le matériel publicitaire et les autocollants de l'intérieur de l'appareil de froid.
- Nettoyez l'intérieur de l'appareil et les accessoires.

Raccordement de l'appareil de froid

- Raccordez l'appareil de froid au réseau électrique, comme indiqué au chapitre "Installation", section "Raccordement électrique".

L'écran affiche d'abord Miele, puis le symbole .

Mise en place du filtre à charbon actif (système AirClean) dans la zone de réfrigération

 Risque de formation de moisissures.

Pour des raisons d'hygiène, les filtres à charbon actif ne doivent pas rester plus de six mois dans la zone de réfrigération sans être régénérés ou remplacés.

Ne placez les filtres à charbon actif dans la zone de réfrigération que peu de temps avant la mise en service de l'appareil de froid.

Pour améliorer la qualité des filtres à charbon actif, régénérez-les avant de les placer pour la première fois dans la zone de réfrigération.

Veuillez suivre les instructions du chapitre "Nettoyage et entretien", section "Régénérer le filtre à charbon actif (système AirClean) dans le four".

Votre appareil de froid est équipé de deux filtres à charbon actif dans la zone de réfrigération.

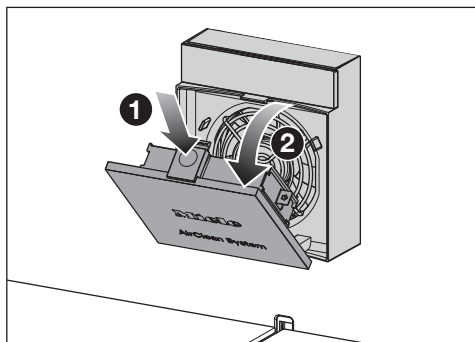

- Appuyez dans le renforcement sur la languette d'ouverture jaune ① au-dessus du cache du ventilateur et ouvrez le cache ②.

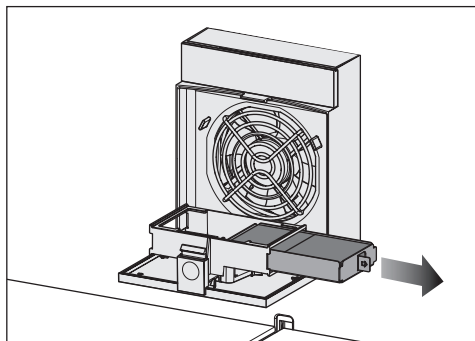

- Retirez le support de filtre à charbon actif de son logement.
- Si vous souhaitez **changer** les filtres à charbon actif : retirez les filtres à charbon actif usagés du porte-filtres et jetez-les avec les ordures ménagères.

Attention : ne jetez pas le porte-filtre. Le porte-filtre sera réutilisé.

- Nettoyez le support du filtre à charbon actif sous l'eau courante, puis séchez le support du filtre avec un chiffon.

Les filtres à charbon actif contiennent une substance active, le charbon actif. Le charbon actif a la propriété de déteindre fortement.

Vérifiez que le filtre à charbon actif ne présente pas de dommages apparents avant de l'utiliser. N'utilisez jamais un filtre à charbon actif endommagé.

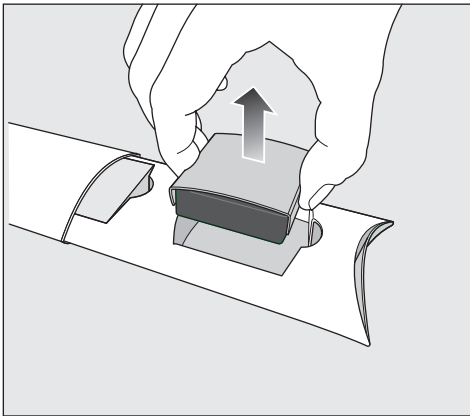

- Retirez le filtre à charbon actif de l'emballage avec la protection du filtre.

⚠ Risque de dommages dus à une manipulation incorrecte.

Les filtres à charbon actif sont très fragiles.

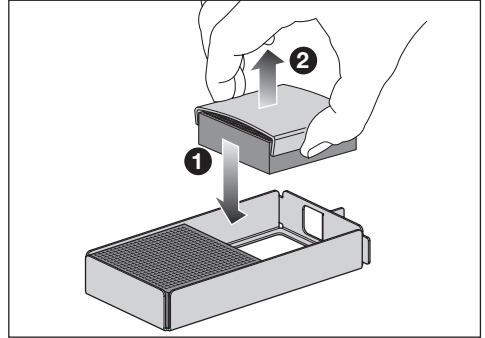

Lorsque vous manipulez les filtres à charbon actif, veillez à ne pas les faire tomber.

N'appuyez pas sur la structure alvéolaire des filtres à charbon actif.



- Insérez les nouveaux filtres à charbon actif ① l'un après l'autre dans le porte-filtre.
- Retirez la protection du filtre ②.
- Placez le porte-filtre avec les filtres à charbon actif dans le logement.
- Fermez le cache du ventilateur.
- Nettoyez vos mains à l'eau et au savon après avoir inséré les filtres à charbon actif.

Les filtres à charbon actif doivent être régénérés ou remplacés au bout de six mois (voir chapitre "Nettoyage et entretien", section "Régénérer les filtres à charbon actif (système AirClean) dans le four"). Un message s'affiche à l'écran.

Conseil : Activez également temporairement la fonction SuperCool & AirClean  lorsque vous stockez des aliments très odorants dans la zone de réfrigération. La performance des filtres à charbon actif est augmentée en activant la fonction SuperCool & AirClean , ce qui permet de réduire encore plus les odeurs dans la zone de réfrigération.

Mise en service

Mise en marche de l'appareil de froid

- Ouvrez la porte de l'appareil.
- À l'écran, appuyez sur le symbole .

L'appareil de froid commence à produire du froid et l'éclairage intérieur s'allume.

Dès que la température de congélation réglée est atteinte, le symbole  s'éteint, l'affichage de température de la zone de congélation reste allumé en continu et le signal sonore s'éteint.

- Si le signal sonore vous dérange, appuyez sur le symbole .

Le signal sonore s'arrête.

L'appareil de froid atteint les températures pré-réglées.

Pour que la température soit suffisamment basse, laissez l'appareil de froid descendre en température pendant quelques heures avant de le remplir pour la première fois. Ne remplissez l'appareil que lorsque la température pré-réglée est atteinte.

Attendez que la température ait suffisamment baissé dans la zone de congélation (-18 °C au minimum) pour y placer des aliments.

Mise en réseau

Votre appareil de froid est équipé d'un module Wi-Fi intégré. Le module Wi-Fi permet la connexion réseau à votre réseau domestique et l'utilisation de l'application Miele sur un terminal mobile.

Une fois votre appareil de froid connecté via Wi-Fi, la connexion est automatiquement rétablie à chaque allumage.

Assurez-vous que le signal de votre réseau Wi-Fi est suffisamment fort sur le lieu d'installation de votre appareil de froid.

En connectant l'appareil de froid à votre réseau Wi-Fi, la consommation d'énergie augmente, même si l'appareil est arrêté.

Smart Extras via l'application Miele*

La mise en réseau via l'application Miele vous permet d'accéder à de nombreuses options intelligentes, entre autres :

- appeler des informations sur l'état,
- profiter de fonctions supplémentaires utiles,
- maintenir l'appareil de froid à la pointe du développement Miele par le biais de mises à jour logicielles.

Vous trouverez plus de détails sur les Smart Extras sur le site Internet de Miele, dans l'App Store® d'Apple ou dans le Google Play Store™.

* Offre numérique supplémentaire de Miele & Cie. KG. Les fonctionnalités peuvent varier selon le modèle et le pays. Vous devez accepter les conditions générales de vente et les informations sur la protection des données pour les produits et services numériques de Miele dans l'application Miele. Miele se réserve le droit de modifier ou d'interrompre les offres numériques à tout moment.

Conditions pour la mise en réseau

Les conditions suivantes doivent être remplies pour la mise en réseau :

1. Un réseau domestique est disponible sur le lieu d'installation. Munissez-vous du mot de passe du réseau Wi-Fi.
2. L'application Miele est installée sur un terminal mobile.
3. Vous disposez d'un compte utilisateur dans l'application Miele.

Application Miele

Vous pouvez télécharger gratuitement l'application Miele depuis l'Apple App Store® ou depuis Google Play Store™.



Effectuer un Scan & Connect

- Scannez le QR code.

Si vous avez installé l'application Miele et que vous possédez un compte utilisateur, vous serez directement dirigé vers la mise en réseau.

Si vous n'avez pas encore installé l'application Miele, vous serez dirigé vers l'Apple App Store® ou le Google Play Store™.

- Installez l'application Miele et créez un compte utilisateur.
- Scannez à nouveau le QR code.

L'application Miele vous guide dans l'installation.



Mise hors tension de l'appareil de froid

Vous pouvez éteindre l'ensemble de l'appareil de froid en mode Réglages ⚙️.

- Effleurez le symbole ⚙️.
- Faites glisser votre doigt vers la droite ou la gauche jusqu'à ce que le symbole ⏻ s'affiche au milieu.
- Effleurez le symbole ⏻.

L'éclairage intérieur s'éteint et la production de froid s'arrête.

Le symbole ⏻ apparaît à l'écran.

Attention : l'appareil de froid n'est pas déconnecté du réseau lorsqu'il est éteint.

Désactivation séparée de la zone de réfrigération, de la zone de congélation ou de la zone Freeze&Cool

- Effleurez l'affichage de température de la zone de température que vous souhaitez désactiver.
- Faites glisser votre doigt vers la droite jusqu'à ce que le symbole ⏻ s'affiche au milieu.
- Effleurez le symbole ⏻.

L'affichage de température pour la zone de température sélectionnée s'éteint. Le symbole ⏻ apparaît à l'écran.

La zone de température sélectionnée est désactivée.

Mise en service

Réactivation séparée de la zone de réfrigération, de la zone de congélation ou de la zone Freeze&Cool

- Effleurez l'affichage de température de la zone de température que vous souhaitez activer.
- Effleurez le symbole .

La zone de température souhaitée est à nouveau activée.

En cas d'absence prolongée

En cas d'arrêt prolongé de l'appareil de froid, de la moisissure risque de se former si la porte de l'appareil reste fermée et si l'appareil n'a pas été nettoyé.

Nettoyez impérativement l'appareil de froid avant une absence prolongée.

Si l'appareil de froid doit rester longtemps sans fonctionner, respectez les consignes suivantes :

- Désactivez l'appareil de froid.
- Débranchez la fiche secteur de l'appareil ou désactivez le(s) disjoncteur(s) de l'installation électrique.
- Nettoyez l'appareil de froid et laissez les portes de ce dernier ouvertes afin d'aérer suffisamment et éviter ainsi la formation de mauvaises odeurs.

Tenez compte de cette dernière remarque même si vous n'éteignez qu'une seule zone séparément pendant une période prolongée.

Affichage de la température

En fonctionnement normal, l'écran affiche la **température moyenne réelle de la zone de réfrigération** et la **température la plus élevée de la zone de congélation** régnant actuellement dans l'appareil de froid.

En fonction de la température ambiante et du réglage, l'appareil peut mettre plusieurs heures pour atteindre les températures souhaitées et les afficher de manière permanente.

La température à l'intérieur de l'appareil de froid **augmente** :

- selon la fréquence et la durée d'ouverture de la porte de l'appareil ;
- en fonction de la quantité d'aliments conservés ;
- avec la chaleur des aliments venant d'être entreposés ;
- en fonction de la température ambiante de la pièce où est installé l'appareil de froid. L'appareil de froid est prévu pour une classe climatique précise (plage de température ambiante) dont il faut respecter les limites.

Valeurs de réglage possibles pour la température dans la zone de réfrigération

Nous recommandons une température de **4 °C** dans la zone de réfrigération.

Une température de réfrigération de 4 °C et une hygiène adaptée retardent la prolifération de bactéries, comme la salmonelle et la listeria qui peuvent provoquer de graves intoxications alimentaires.

La **température de la zone de réfrigération** est réglable entre **3 °C et 9 °C**.

Possibilités de réglage de la température dans la zone de congélation

 Risque sanitaire dû à la consommation d'aliments impropres à la consommation.

Une température de **-18 °C** est nécessaire pour congeler des aliments frais. Notez qu'à une température plus chaude, la durée de conservation des aliments est réduite.

Réglez une température minimale de **-18 °C** pour la congélation et la conservation à long terme des aliments.

Conseil : Avec une température constante de la zone de congélation de **-18 °C** et une hygiène appropriée, la durée maximale de stockage des aliments est assurée, évitant le gaspillage de nourriture.

La **température de la zone de congélation** est réglable entre **-15 °C et -24 °C**.

Utilisation

Valeurs de réglage possibles pour la température dans la zone Freeze&Cool

 Risque sanitaire dû à la consommation d'aliments impropres à la consommation.

Une température de **-18 °C** est nécessaire pour congeler des aliments frais. Notez qu'à une température plus chaude, la durée de conservation des aliments est réduite.

Réglez une température minimale de **-18 °C** pour la congélation et la conservation à long terme des aliments.

Conseil : Avec une température constante de la zone de congélation de -18 °C et une hygiène appropriée, la durée maximale de stockage des aliments est assurée et le gaspillage de nourriture est évité.

La **température dans la zone Freeze&Cool** est réglable de **-18 °C à $+5\text{ °C}$** .

Réglage des températures dans les zones de froid

- Appuyez sur l'affichage de température de la zone de froid que vous souhaitez régler.
- Faites glisser votre doigt vers la droite ou la gauche jusqu'à ce que la température souhaitée s'affiche au centre.
- Appuyez sur la température souhaitée pour valider.

L'affichage de la température revient à la température réelle de réfrigération et de congélation qui règne actuellement dans l'appareil de froid.

Activation de SuperCool & AirClean

La fonction SuperCool & AirClean  doit être activée **avant d'introduire** de grandes quantités d'aliments ou de boissons.

Lorsque la fonction est activée, il peut y avoir une augmentation des bruits de l'appareil.

- Appuyez sur le symbole SuperCool & AirClean  dans l'affichage de la température pour la zone de réfrigération.

Le symbole  s'allume en orange.

- Quittez ce niveau de réglage en appuyant sur l'affichage de la température.

Désactivation de SuperCool & AirClean

La fonction SuperFroid  se désactive automatiquement au bout de 18 heures environ. L'appareil de froid repasse à la puissance frigorifique normale.

Conseil : Afin d'économiser de l'énergie, vous pouvez désactiver la fonction plus tôt que prévu.

- Appuyez sur le symbole SuperCool & AirClean  dans l'affichage de la température pour la zone de réfrigération.

Le symbole  ne s'allume plus en orange.

- Quittez ce niveau de réglage en appuyant sur l'affichage de la température.

Activation de SuperFrost ❄️

La fonction SuperFrost ❄️ doit être activée env. **six heures avant de déposer** les aliments à congeler. Si vous voulez utiliser la **capacité maximale de congélation**, la fonction SuperFrost ❄️ doit être enclenchée **24 heures à l'avance**.

Vous **n'avez pas** besoin d'activer la fonction SuperFrost :

- si vous déposez dans l'appareil des produits déjà surgelés
- si vous déposez 2 kg d'aliments maximum par jour

■ Appuyez sur le symbole SuperFrost ❄️ dans l'affichage de température de la zone de congélation.

Le symbole ❄️ s'allume en orange.

■ Quittez ce niveau de réglage en appuyant sur l'affichage de la température.

Désactivation de SuperFrost ❄️

La fonction SuperFrost ❄️ se désactive automatiquement après 72 heures maximum.

Conseil : Afin d'économiser de l'énergie, vous pouvez désactiver la fonction plus tôt que prévu.

■ Appuyez sur le symbole SuperFrost ❄️ dans l'affichage de température de la zone de congélation.

Le symbole ❄️ ne s'allume plus en orange.

■ Quittez ce niveau de réglage en appuyant sur l'affichage de la température.

Entreposer les aliments dans la zone de réfrigération

Différentes zones de froid

La circulation naturelle de l'air crée des différences de température dans la zone de réfrigération.

L'air froid, plus lourd, descend dans la partie basse de la zone de réfrigération. Servez-vous des différentes zones de froid quand vous rangez vos aliments dans l'appareil !

Il s'agit d'un appareil de froid à répartition automatique de la température (DynaCool). L'appareil de froid enclenche automatiquement le ventilateur dès que la production de froid de la zone de réfrigération est activée. Ainsi, le froid est réparti uniformément dans la zone de réfrigération et les différentes zones de froid sont moins prononcées. Tous les aliments stockés sont ainsi refroidis à peu près à la même température.

Zone la moins froide

La zone la moins froide du réfrigérateur se trouve tout en haut, au niveau de la porte de l'appareil. Utilisez cette zone, par exemple pour conserver votre beurre et l'étaler plus facilement ou votre fromage afin d'en préserver les arômes.

Zone la plus froide

La zone la plus froide de la zone de réfrigération se trouve juste au-dessus du tiroir DailyFresh et sur la face arrière de l'appareil.

Utilisation

Utilisez ces zones pour tous les aliments fragiles qui se dégradent rapidement, à savoir :

- le poisson, la viande et la volaille
- la charcuterie et les plats cuisinés
- les plats/pâtisseries aux œufs ou à la crème
- les pâtes fraîches, les pâtes à gâteau, à pizza ou à quiche
- les fromages au lait cru et autres produits à base de lait cru
- les houmous, tartinades de légumes, substituts de fromage frais végétaux
- les légumes sous cellophane
- d'autres aliments frais (dont la date de péremption est conditionnée par une température de stockage inférieure à 4 °C)

Stocker les aliments emballés ou non emballés ?

Conservez vos aliments dans la zone de réfrigération dans leur emballage ou couvrez-les soigneusement (exceptions dans le tiroir DailyFresh).

Cela permet d'éviter que les aliments n'absorbent les odeurs d'autres aliments, qu'ils ne dessèchent et qu'ils ne transmettent des germes. Ces mesures valent particulièrement pour la conservation d'aliments d'origine animale. Veillez tout particulièrement à ce que les aliments crus tels que la viande et le poisson ne soient pas en contact avec d'autres denrées alimentaires.

En réglant correctement la température de votre appareil et en respectant une hygiène convenable, il est possible d'allonger considérablement la durée de conservation des aliments. On évite ainsi le gaspillage alimentaire.

Aliments riches en protéines

Veillez noter que les aliments riches en protéines périssent plus rapidement. Cela signifie que les crustacés se gâtent plus vite que le poisson et que le poisson se gâte plus vite que la viande.

Entreposer des aliments dans le tiroir DailyFresh

Tiroir DailyFresh

Le tiroir DailyFresh réunit des conditions optimales pour stocker vos fruits et légumes.

Par ailleurs, il est possible de régler le taux d'humidité du tiroir DailyFresh afin de l'adapter au mieux aux aliments conservés. Un taux d'humidité élevé permet de conserver l'humidité des aliments et ainsi éviter qu'ils ne dessèchent trop rapidement. La température est proche de celle d'une zone de réfrigération classique.

Rappelez-vous que plus les aliments sont frais au moment de leur achat, mieux ils se conserveront !

Modifier le taux d'humidité dans le tiroir DailyFresh pour les fruits et légumes

Si les aliments ne sont pas emballés, le taux d'humidité dépend principalement de la nature et de la quantité des aliments stockés.

Si le compartiment est peu rempli, le taux d'humidité peut rester faible.

Conseil : Il est alors conseillé de conserver vos aliments dans des emballages hermétiques.

Sélectionner un taux d'humidité δ faible

Dans la configuration par défaut, l'humidité de l'air est élevée et le couvercle du compartiment est poussé vers l'arrière $\delta\delta$.

Ne modifiez la configuration par défaut que si l'humidité de l'air dans votre tiroir DailyFresh est trop élevée.

- Ouvrez le tiroir DailyFresh.

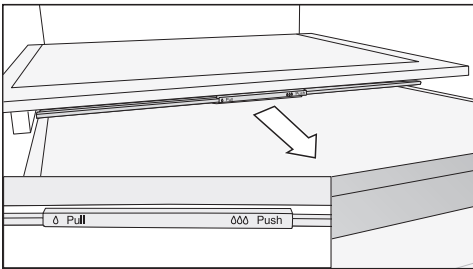

- Tirez le couvercle du compartiment vers l'avant jusqu'en butée.

Le couvercle est ouvert et l'humidité de l'air diminue δ .

Sélectionner un taux d'humidité $\delta\delta\delta$ élevé

- Ouvrez le tiroir DailyFresh.

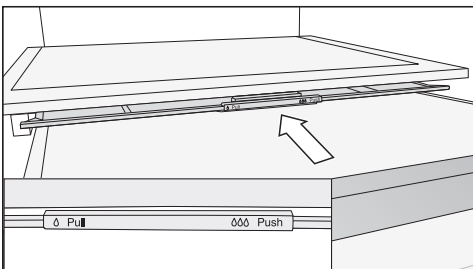

- Poussez le couvercle du compartiment vers l'arrière jusqu'en butée.

Le couvercle est fermé et l'humidité de l'air reste dans le compartiment $\delta\delta\delta$.

Conservation des aliments dans la zone Freeze&Cool

Choix du bon réglage

Conservez toujours les aliments **emballés** dans la zone Freeze&Cool.

- Retirez tous les aliments qui ne conviennent pas au réglage de température choisi.
- Sélectionnez le réglage de température souhaité.

Attendez un certain temps après le changement de température pour que la zone Freeze&Cool atteigne la bonne température.

- Placez les aliments dans le tiroir lorsque la température n'est ni trop chaude ni trop froide pour les aliments.

Recommandation de stockage pour la zone Freeze&Cool

-14 °C à -18 °C

Retirez tous les aliments qui ne doivent **pas** être congelés.

Dans cette plage de réglage, la zone devient une zone de congélation.

Si la fonction SuperFrost ❄ a été sélectionnée dans la zone de congélation, elle est transférée à la zone Freeze&Cool.

Veillez à ne pas dépasser la durée de stockage des aliments stockés.

Utilisation

-5 °C

Utilisez ce réglage, par ex. pour préparer des glaces à consommer. Cette température convient également pour congeler légèrement des aliments. Ainsi, le poisson et la viande seront plus faciles à couper ultérieurement pour les sushis ou le carpaccio.

Retirez tous les aliments congelés, sauf si les aliments doivent être décongelés en vue de leur consommation ou de leur transformation ultérieure.

Attention : retirez tous les aliments qui ne sont **pas** adaptés à un stockage à -5 °C.

Attention : cette température n'est **pas** adaptée à la congélation ou au stockage de longue durée des aliments.

Attention : consommez les aliments dans la foulée. Ne recongelez **pas** les aliments.

-2 °C à 0 °C

Utilisez ce réglage par ex. pour le stockage d'aliments facilement périssables comme le poisson, les crustacés et les coquillages.

Retirez au préalable tous les aliments congelés, sauf si les aliments doivent être décongelés.

0 °C à 3 °C

Utilisez ce réglage par exemple pour le stockage d'aliments facilement périssables comme la viande, la charcuterie, les produits laitiers, les plats à base d'œufs ou de crème.

Retirez tous les aliments congelés, sauf si les aliments doivent être décongelés.

4 °C

Avec ce réglage, la zone devient une zone de réfrigération.

Congélation et stockage d'aliments frais

Avant le stockage

Ne congelez que des aliments frais et parfaitement sains.

- Si vous devez congeler plus de deux kg d'aliments frais, activez la fonction SuperFrost ❄ six heures avant de ranger les aliments.
- En cas de plus grande quantité d'aliments à congeler, activez la fonction SuperFrost ❄ au moins 24 heures avant de ranger les aliments.

Les produits surgelés déjà stockés disposeront ainsi d'une réserve de froid.

Rangement des aliments à congeler

⚠ Risque de dommages dû à des charges trop lourdes.

Un chargement trop lourd peut endommager les tiroirs de congélation.

Respectez à chaque fois la charge maximale :

tiroirs de congélation supérieur et

moyen = 15 kg

tiroir de congélation inférieur = 10 kg

Les aliments à congeler ne doivent pas entrer en contact avec des aliments déjà congelés afin d'éviter que ces derniers ne commencent à décongeler.

- Veillez à ce que les emballages soient bien secs pour éviter une congélation en bloc.

– Petite quantité d'aliments à congeler

Congeler les aliments dans le tiroir de congélation le plus haut.

- Placez les aliments congelés le plus possible à l'arrière du tiroir de congélation, près de la paroi arrière, afin que les aliments congelés gèlent le plus rapidement possible jusqu'au cœur.

– Quantité maximale d'aliments à congeler (voir plaque signalétique)

Répartir les aliments dans les tiroirs de congélation les plus hauts. Dans le tiroir du bas, ranger uniquement les aliments déjà congelés.

- Placez les aliments à congeler à l'arrière du tiroir de congélation, près de la paroi arrière, afin que les aliments gèlent le plus rapidement possible jusqu'au cœur.

À respecter après la congélation

- Désactivez prématurément la fonction SuperFrost ❄️ dès que les aliments sont suffisamment froids.



















Rafrâchir rapidement les boissons

Pour refroidir rapidement des boissons dans la zone de réfrigération, enclenchez la fonction SuperCool & AirClean ❄️.

Pour refroidir de grandes quantités de boissons ou des bouteilles supplémentaires dans la zone de congélation, sélectionnez la fonction Mode Party 🍷 dans le mode Réglages ⚙️.

Sortez les bouteilles que vous avez mises à rafraîchir dans la zone de congélation **au bout d'une heure maximum**. Sinon les bouteilles pourraient éclater.



Ajuster les réglages

	Mode Réglage
	Activer ou désactiver le mode Party.
	Activer ou désactiver le mode Holiday (vacances).
	Activer la fonction de verrouillage, la désactiver brièvement ou la désactiver complètement.
	Éteindre l'appareil de froid.
	Activer ou désactiver le mode Shabbat.
	Consulter la version du mode Shabbat.
	Modifier le délai jusqu'au déclenchement de l'alarme de porte.
	Mise en réseau
APP / WPS	Effectuer la mise en réseau pour la première fois.
	Activer ou désactiver la connexion Wi-Fi.
	Réinitialiser la configuration du réseau.
	Activer ou désactiver le bip des touches.
	Modifier le volume des avertissements et des signaux sonores ou désactiver complètement les avertissements et les signaux sonores.
	Modifier la luminosité de l'écran.
°C/°F	Modifier l'unité de température.
	Désactiver le mode Expo (visible uniquement lorsqu'il est activé).
	Réinitialiser les réglages d'usine.
	Consulter les informations de votre appareil de froid.
	Activer l'affichage du système AirClean.
	Activer ou désactiver le mode de nettoyage.

En mode de réglage , l'alarme de porte et d'autres messages d'avertissement sont automatiquement bloqués.

Activation du mode Party



La fonction mode Party  doit être activée environ quatre heures avant l'introduction des aliments.

- Effleurez le symbole .
- Faites glisser votre doigt vers la droite ou la gauche jusqu'à ce que le symbole  s'affiche au milieu.
- Effleurez le symbole .

Lorsque le mode Party est activé, le symbole  s'allume en orange.

- Pour quitter ce niveau de réglage, appuyez sur le symbole .



Avec le mode Party  sont également automatiquement activées :

- la fonction SuperFrost 
- la fonction SuperCool 

Désactiver le mode Party

La fonction mode Party  se désactive automatiquement au bout de 24 heures environ.

Pour économiser de l'énergie, vous pouvez désactiver vous-même la fonction mode Party de manière anticipée, dès que les aliments sont suffisamment froids ou que suffisamment de glaçons ont été produits.



- Effleurez le symbole .
- Faites glisser votre doigt vers la droite ou la gauche jusqu'à ce que le symbole  s'affiche au milieu.

- Effleurez le symbole .

Si le mode Party est désactivé, le symbole  s'allume en blanc.

- Pour quitter ce niveau de réglage, appuyez sur le symbole .

Activation du mode Holiday (vacances)

- Effleurez le symbole .
- Faites glisser votre doigt vers la droite ou la gauche jusqu'à ce que le symbole  s'affiche au milieu.
- Effleurez le symbole .

Lorsque le mode Holiday (vacances) est activé, le symbole  s'allume en orange.

- Pour quitter ce niveau de réglage, appuyez sur le symbole .

 Risque sanitaire dû à la consommation d'aliments impropres à la consommation.



Si la température se trouve durablement au-dessus de 4 °C, cela risque d'altérer la durée de conservation et la qualité des aliments dans la zone de réfrigération.

N'activez la fonction mode Holiday (vacances) que ponctuellement, sur une période relativement courte. Pendant cette période, ne stockez pas d'aliments sensibles à la chaleur et facilement périssables comme les fruits, les légumes, le poisson, la viande et les produits laitiers.

Après avoir désactivé la fonction, nettoyez la zone de réfrigération et régénérez les filtres à charbon actif.

Ajuster les réglages



Désactiver le mode Holiday (vacances)

- Effleurez le symbole .
- Faites glisser votre doigt vers la droite ou la gauche jusqu'à ce que le symbole  s'affiche au milieu.
- Effleurez le symbole .



Si le mode Holiday (vacances) est désactivé, le symbole  s'allume en blanc.

- Pour quitter ce niveau de réglage, appuyez sur le symbole .

Activer la fonction de verrouillage /

- Effleurez le symbole .
- Faites glisser votre doigt vers la droite ou la gauche jusqu'à ce que le symbole  s'affiche au milieu.
- Effleurez le symbole .

Lorsque la fonction de verrouillage est activée, le symbole  s'allume en orange.

- Pour quitter ce niveau de réglage, appuyez sur le symbole .
- Fermez la porte de l'appareil. Ce n'est qu'alors que la fonction de verrouillage  est active.

Désactiver brièvement la fonction de verrouillage /





- Effleurez l'affichage de la température de la zone de température que vous souhaitez régler.
- Effleurez le symbole  pendant environ six secondes.

L'écran bascule sur le réglage de la température.

- Procédez à présent aux réglages souhaités.

En fermant la porte de l'appareil, vous réactivez la fonction de verrouillage .

Désactiver totalement la fonction de verrouillage /



- Effleurez le symbole .
- Effleurez le symbole  pendant environ six secondes.
- Faites glisser votre doigt vers la droite ou la gauche jusqu'à ce que le symbole  s'affiche au milieu.
- Effleurez le symbole .

Lorsque la fonction de verrouillage est désactivée, le symbole  s'allume en blanc.

- Pour quitter ce niveau de réglage, appuyez sur le symbole .

Activer le mode Shabbat

Lorsque le mode Shabbat  est activé, vous ne pouvez modifier aucun réglage.

- Effleurez le symbole .
- Faites glisser votre doigt vers la droite ou la gauche jusqu'à ce que le symbole  s'affiche au milieu.

- Effleurez le symbole .

Le symbole  s'allume en orange.

- Pour quitter ce niveau de réglage, appuyez sur le symbole .

Un mode Shabbat activé  s'affiche à l'écran pendant environ trois secondes. L'écran s'éteint ensuite.

La signalisation sonore et visuelle étant désactivée, vous devez contrôler que la porte de l'appareil est bien fermée.

Désactiver le mode Shabbat

La fonction mode Shabbat  se désactive automatiquement au bout de 80 heures environ.

Vous pouvez également désactiver prématurément la fonction mode Shabbat .

- Appuyez sur l'écran noir.

Le symbole  s'affiche.

- Effleurez le symbole .

Le symbole  s'allume en orange.

- Effleurez à nouveau le symbole .

Si le mode Shabbat est désactivé, le symbole  s'allume en blanc.

- Pour quitter le niveau de réglage, appuyez sur .

Modifier le délai jusqu'au déclenchement de l'alarme de porte

- Effleurez le symbole .

- Faites glisser votre doigt vers la droite ou la gauche jusqu'à ce que le symbole  s'affiche au milieu.

- Effleurez le symbole .

- Faites glisser votre doigt vers la gauche ou vers la droite jusqu'à ce que le délai souhaité soit compris entre 30 secondes et trois minutes : le délai de 30 secondes s'affiche au milieu.

- Touchez le réglage souhaité pour valider.

- Pour quitter ce niveau de réglage, appuyez sur le symbole .

Première mise en réseau

- Effleurez le symbole .

- Faites glisser votre doigt vers la droite ou la gauche jusqu'à ce que le symbole  s'affiche au milieu.

- Effleurez le symbole .

- Appuyez sur la méthode de connexion souhaitée (APP ou WPS).

Une fois la connexion réussie, l'écran affiche le symbole .







Si la connexion n'a pas pu être établie, le symbole  apparaît à l'écran.

- Dans ce cas, redémarrez le processus.







- Pour quitter ce niveau de réglage, appuyez sur le symbole .

Ajuster les réglages

Désactiver la connexion Wi-Fi







- Effleurez le symbole .
 - Faites glisser votre doigt vers la droite ou la gauche jusqu'à ce que le symbole  s'affiche au milieu.
 - Effleurez le symbole .
 - Pour désactiver la connexion Wi-Fi, appuyez sur le symbole .
- Le symbole  s'affiche.
- Pour quitter ce niveau de réglage, appuyez sur le symbole .

Activer la connexion Wi-Fi

- Effleurez le symbole .
 - Faites glisser votre doigt vers la droite ou la gauche jusqu'à ce que le symbole  s'affiche au milieu.
 - Effleurez le symbole .
 - Pour activer la connexion Wi-Fi, appuyez sur le symbole .
- Le symbole  s'affiche.
- Pour quitter ce niveau de réglage, appuyez sur le symbole .

Si la connexion Wi-Fi est activée, le symbole  s'allume sur l'écran.

Réinitialiser la configuration du réseau



- Effleurez le symbole .
- Faites glisser votre doigt vers la droite ou la gauche jusqu'à ce que le symbole  s'affiche au milieu.
- Effleurez le symbole .
- Faites glisser votre doigt vers la droite jusqu'à ce que le symbole  s'affiche au milieu.
- Effleurez le symbole .
- Effleurez le symbole .
- Pour quitter ce niveau de réglage, appuyez sur le symbole .

Tous les réglages effectués et les valeurs saisies sont réinitialisés.

La connexion Wi-Fi a été désactivée, le symbole  s'éteint sur l'écran d'accueil.

Réinitialisez la configuration du réseau si vous éliminez votre appareil de froid, si vous le vendez ou si vous mettez un appareil d'occasion en service. Toutes les données personnelles seront effacées de l'appareil de froid. Par ailleurs, un précédent propriétaire ne pourra plus accéder à l'appareil.



Désactiver le bip des touches

- Effleurez le symbole .
- Faites glisser votre doigt vers la droite ou la gauche jusqu'à ce que le symbole  s'affiche au milieu.
- Effleurez le symbole .

Lorsque le bip des touches est désactivé,  s'allume en blanc.

- Pour quitter ce niveau de réglage, appuyez sur le symbole .



Activation du bip des touches

- Effleurez le symbole .
- Faites glisser votre doigt vers la droite ou la gauche jusqu'à ce que le symbole  s'affiche au milieu.
- Effleurez le symbole .

Lorsque le bip des touches est activée, le symbole  s'allume en orange.

- Pour quitter ce niveau de réglage, appuyez sur le symbole .

Modifier le volume des signaux sonores et d'avertissement /



- Effleurez le symbole .
- Faites glisser votre doigt vers la droite ou la gauche jusqu'à ce que le symbole  s'affiche au milieu.
- Effleurez le symbole .
- Sélectionnez le volume souhaité en faisant glisser votre doigt vers la gauche ou la droite sur la barre à segments (niveaux 1–7).
- Si vous souhaitez désactiver complètement les signaux sonores et d'avertissement, faites glisser votre doigt vers la gauche jusqu'à ce que la barre à segments s'éteigne complètement.
- Confirmez le réglage souhaité en appuyant sur la barre à segments.

Lorsque les signaux sonores et d'avertissement sont désactivés, le symbole  apparaît en blanc.

Lorsque les signaux sonores et d'avertissement sont activés, le symbole  apparaît en orange.

- Pour quitter ce niveau de réglage, appuyez sur le symbole .

Modifier la luminosité de l'écran

- Effleurez le symbole .
- Faites glisser votre doigt vers la droite ou la gauche jusqu'à ce que le symbole  s'affiche au milieu.
- Effleurez le symbole .
- Sélectionnez le niveau de luminosité souhaité en faisant glisser votre doigt vers la gauche ou la droite sur la barre à segments (niveaux 1–7).

Ajuster les réglages

- Confirmez le réglage souhaité en appuyant sur la barre à segments.
- Pour quitter ce niveau de réglage, appuyez sur le symbole ↩.

Modifier l'unité de température °C/°F

- Effleurez le symbole ⚙.
 - Faites glisser votre doigt vers la droite ou la gauche jusqu'à ce que le symbole °C ou °F s'affiche au milieu.
 - Appuyez sur °C ou °F pour modifier l'unité de température.
- °C ou °F s'affiche.

- Pour quitter ce niveau de réglage, appuyez sur le symbole ↩.

Désactiver le mode Expo ■

- Effleurez le symbole ⏻.
- Effleurez le symbole ⚙.
- Faites glisser votre doigt vers la droite ou la gauche jusqu'à ce que le symbole ■ s'affiche au milieu.
- Effleurez le symbole ■.

Après l'arrêt du mode Expo ■, l'appareil de froid s'arrête et doit être remis en marche.

Réinitialiser aux réglages d'usine 🏠

- Effleurez le symbole ⚙.
- Faites glisser votre doigt vers la droite ou la gauche jusqu'à ce que le symbole 🏠 s'affiche au milieu.
- Effleurez le symbole 🏠.

Le symbole 🏠 s'affiche.

- Effleurez le symbole ✓.

L'appareil de froid s'arrête et doit être remis en marche.

Activation de l'indicateur de filtre Active AirClean 🏠

- Effleurez le symbole ⚙.
- Faites glisser votre doigt vers la droite ou la gauche jusqu'à ce que le symbole 🏠 s'affiche au milieu.
- Effleurez le symbole 🏠.

Lorsque l'affichage du filtre Active AirClean est activé, le symbole 🏠 s'allume en orange.

- Pour quitter ce niveau de réglage, appuyez sur le symbole ↩.

Activation du mode de nettoyage 🧤

- Effleurez le symbole ⚙.
- Faites glisser votre doigt vers la droite ou la gauche jusqu'à ce que le symbole 🧤 s'affiche au milieu.
- Effleurez le symbole 🧤.

Lorsque le mode de nettoyage est activé, le symbole 🧤 s'allume en orange.

- Pour quitter ce niveau de réglage, appuyez sur le symbole ↩.

Désactivation du mode de nettoyage 🧤

- Effleurez le symbole ⚙.
- Faites glisser votre doigt vers la droite ou la gauche jusqu'à ce que le symbole 🧤 s'affiche au milieu.
- Effleurez le symbole 🧤.

Lorsque le mode de nettoyage est désactivé, le symbole 🧤 s'allume en blanc.

- Pour quitter ce niveau de réglage, appuyez sur le symbole ↩.

La plaque signalétique apposée à l'intérieur de l'appareil de froid ne doit pas être enlevée. Elle vous sera utile en cas de panne.

Veuillez vous assurer que l'eau ne pénètre pas dans l'électronique ni dans l'éclairage.



Risque de dommages en cas de pénétration d'humidité.

La vapeur d'un nettoyeur vapeur peut endommager les plastiques et les composants électriques.

N'utilisez pas de nettoyeur à vapeur pour le nettoyage de l'appareil de froid.

Dégivrage

Le dégivrage de la zone de réfrigération et du tiroir DailyFresh est automatique.

L'appareil de froid est pourvu d'un système "NoFrost" permettant d'assurer le dégivrage automatique de la zone de congélation.

Conseils concernant les détergents

A l'intérieur de l'appareil, n'utilisez que des produits de nettoyage et d'entretien qui ne présentent aucun risque pour les aliments.

Pour éviter d'endommager les surfaces, **ne les nettoyez pas** avec :

- des produits nettoyants à base de soude, d'ammoniaque, d'acide ou de chlorure
- des détergents anticalcaires
- des détergents abrasifs comme la poudre, la crème à récuser ou les pierres à nettoyer

- des détergents contenant des solvants
- des nettoyants inox
- des nettoyants pour lave-vaisselle
- des décapants pour four
- des nettoyants pour le verre
- des éponges abrasives ou des brosses dures comme des grattoirs
- des gommes détachantes
- des racloirs à lame aiguisée

Pour le nettoyage, nous vous conseillons d'utiliser une éponge propre avec de l'eau tiède additionnée d'un peu de produit vaisselle.

Préparation de l'appareil de froid pour le nettoyage

Nettoyage uniquement de la zone de réfrigération :

Utilisez le mode de nettoyage .

- Retirez les aliments de la zone de réfrigération et stockez-les ensuite dans un endroit frais.
- Si nécessaire, retirez toutes les parties amovibles pour les nettoyer.

Nettoyage de la zone de congélation/l'appareil de froid :

- Éteignez l'appareil de froid.

Le symbole  apparaît à l'écran et le refroidissement est désactivé.

- Retirez les aliments de la zone de congélation/l'appareil de froid et stockez-les ensuite dans un endroit frais.
- Si nécessaire, retirez toutes les parties amovibles pour les nettoyer.

Nettoyage et entretien

Nettoyage de l'intérieur de l'appareil

Nettoyez l'appareil régulièrement, au moins une fois par mois.

Si les salissures ne sont pas nettoyées rapidement, elles peuvent s'incruster avec le temps.

Les surfaces sont susceptibles de se décolorer ou de s'altérer.

Il est préférable d'éliminer immédiatement les salissures.

- Nettoyez l'**intérieur** de l'appareil à l'aide d'une éponge propre, d'eau tiède et d'un peu de liquide vaisselle.
- Rincez ensuite à l'eau claire, puis séchez le tout avec un chiffon de nettoyage doux.
- Nettoyez l'orifice et le conduit d'écoulement avec un bâton ou similaire.
- Pour assurer une ventilation suffisante de l'appareil de froid et éviter la formation d'odeurs, laissez l'appareil de froid ouvert pendant une courte période.

Nettoyer les accessoires à la main ou au lave-vaisselle

Les pièces suivantes doivent **uniquement** être lavées à la main :

- le support du filtre à charbon actif (système AirClean)
- les bandeaux en inox du balconnet
- les tablettes extractibles avec impressions
- tous les tiroirs et couvercles des compartiments (selon modèle)

Les éléments suivants sont **adaptés au lave-vaisselle** :

 Risque de dommages dû aux températures élevées du lave-vaisselle.

Des éléments de l'appareil peuvent devenir inutilisables lors du nettoyage au lave-vaisselle à plus de 55 °C ; ils peuvent par ex. se déformer.

Pour les pièces lavables en machine, sélectionnez uniquement des programmes dont la température maximale est de 55 °C .

Les pièces en matière synthétique risquent, dans le lave-vaisselle, de se colorer au contact de colorants naturels contenus p. ex. dans les carottes, les tomates ou le ketchup. Ce phénomène de coloration n'affecte aucunement la qualité des pièces.

- le cale-bouteilles (Divider), le bac à glaçons
- les balconnets de contre-porte (sans bandeau en inox)
- les tablettes (sans baguettes ni impressions)

Retirer et démonter les accessoires pour le nettoyage

Démontage du balconnet

Avant de nettoyer le balconnet au lave-vaisselle, retirez le cale-bouteilles (Divider) et le bandeau en acier inoxydable.

- Placez le balconnet sur le plan de travail.
- Tirez le cale-bouteilles (Divider) vers le haut pour le sortir du balconnet.

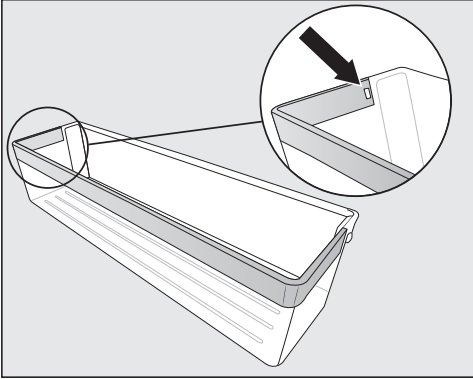

- Poussez l'élément de retenue hors du renforcement. Le bandeau en inox se détache désormais entièrement du balconnet.
- Après avoir nettoyé le bandeau en inox, procédez dans l'ordre inverse pour la remise en place.

Retrait du couvercle du compartiment pour le nettoyer et remise en place

La tablette de rangement située au-dessus et les tiroirs de la zone de réfrigération ont déjà été retirés.

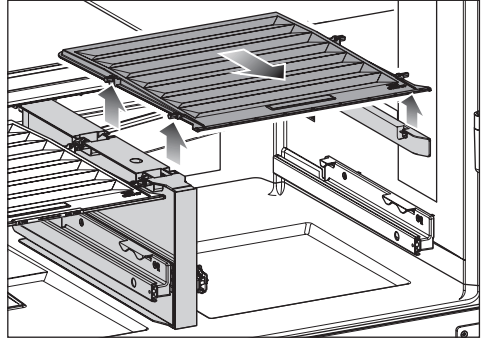

- Soulevez le couvercle en avant et extrayez-le.

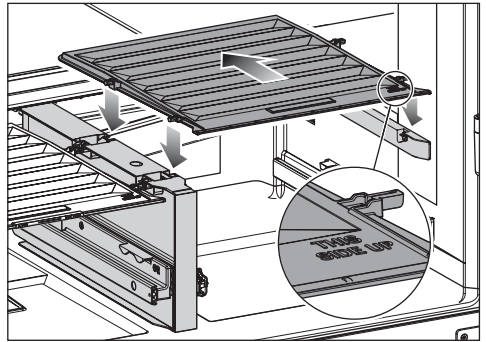

- Après le nettoyage, remettez le couvercle en place.
- Réintroduisez la tablette de rangement jusqu'à la butée et déposez-la.
- Remettez les tiroirs en place.

Nettoyage et entretien

Nettoyage de la façade et des parois latérales

Des dépôts déjà incrustés sont plus difficiles voire impossibles à retirer. Les surfaces sont susceptibles de se décolorer ou de s'altérer.

Nous vous conseillons d'éliminer les salissures présentes sur la façade et les parois latérales le plus vite possible.

Toutes les surfaces sont sensibles aux rayures et risquent de se tacher ou de s'altérer au contact de produits de nettoyage inappropriés.

Veuillez consulter la section "Conseils pour l'entretien" au début du présent chapitre.

- Nettoyez les surfaces avec un carré vaisselle propre, du produit vaisselle et de l'eau chaude. Vous pouvez également utiliser un chiffon propre en microfibres.
- Rincez ensuite à l'eau claire, puis séchez le tout avec un chiffon doux.

Façade CleanSteel Inox anti-traces (edt/cs)

 Risque de dommages dû à un nettoyage incorrect.

Le revêtement de surface est endommagé.

N'utilisez **aucun produit nettoyant spécial inox** sur cette surface.

La façade est recouverte d'un revêtement haut de gamme. Ce revêtement a un effet anti-salissures et facilite le nettoyage.

Nettoyer le joint de porte

 Risque de dommages dû à un nettoyage incorrect.

Si un corps gras est appliqué sur le joint de porte, il risque de devenir poreux.



N'appliquez aucun corps gras sur le joint de porte.



- Nettoyez régulièrement le joint de porte à l'eau claire et séchez-le ensuite avec un torchon.

Nettoyage des ouvertures d'aération et des prises d'air

- Nettoyez régulièrement les ouvertures d'aération à l'aide d'un pinceau ou de l'aspirateur (utilisez pour ce faire par ex. la brosse à meubles des aspirateurs Miele).

Après le nettoyage

- Remettez toutes les pièces en place dans l'appareil de froid.
- Remettez l'appareil de froid en marche le cas échéant.
- Le cas échéant, désactivez à nouveau le mode de nettoyage  de la zone de réfrigération.
- Activez la fonction SuperFrost  et laissez-la fonctionner pendant un certain temps, afin que la zone de congélation descende rapidement en température.
- Enclenchez la fonction SuperCool& AirClean  et laissez-la fonctionner pendant un certain temps, afin que la zone de réfrigération descende rapidement en température.
- Rangez les aliments dans la zone de réfrigération.

- Remettez les tiroirs de congélation et les aliments en place dans la zone de congélation dès que la température y est suffisamment basse.
- Désactivez la fonction SuperCool & AirClean  dès que les aliments ou les boissons sont suffisamment frais.
- Désactivez la fonction SuperFrost  dès qu'une température constante d'au moins -18 °C s'est établie dans la zone de congélation.
- Fermez les portes de l'appareil.

Correction des problèmes

Vous pouvez remédier vous-même à la plupart des pannes et anomalies. Dans bon nombre de cas, vous économiserez ainsi du temps et de l'argent car vous n'aurez pas besoin de contacter le service après-vente.

Sur www.miele.ch/fr/support/customer-assistance vous trouverez des informations supplémentaires sur la manière de remédier vous-même aux pannes.



Afin d'empêcher toute déperdition de froid, évitez autant que possible d'ouvrir l'appareil frigorifique avant que la panne ne soit réparée.





Problèmes généraux liés à l'appareil

Problème	Cause et dépannage
L'appareil de froid ne refroidit pas.	L'appareil de froid n'est pas allumé. ■ Allumez l'appareil de froid.
	La fiche d'alimentation n'est pas correctement insérée dans la prise de courant ou la fiche de l'appareil n'est pas correctement insérée dans la prise de l'appareil. ■ Branchez la fiche d'alimentation dans la prise de courant et la fiche de l'appareil dans la prise de l'appareil.
	Le(s) fusible(s) de l'installation domestique a/ont disjoncté. Il est possible que l'appareil de froid, la tension domestique ou un autre appareil soit défectueux. ■ Contactez un électricien professionnel ou le service après-vente Miele.
Le compresseur fonctionne en permanence.	Il ne s'agit pas d'une anomalie. Pour économiser de l'énergie, le dispositif de réfrigération tourne au ralenti lorsque les besoins sont moindres. La durée de fonctionnement du compresseur augmente en conséquence.
Le compresseur se met en route de plus en plus souvent et de plus en plus longtemps, la température à l'intérieur de l'appareil de froid est trop basse.	Les portes de l'appareil ont été fréquemment ouvertes. Ou de grandes quantités d'aliments ont été stockées. ■ N'ouvrez les portes de l'appareil que lorsque c'est nécessaire et refermez-les aussi vite que possible.
	Les portes de l'appareil ne se ferment pas complètement. La température de l'appareil de froid baisse.

Correction des problèmes

Problème	Cause et dépannage
	<ul style="list-style-type: none"> ■ Contrôlez la fixation des portes de l'appareil et, le cas échéant, réglez les portes de l'appareil à l'aide des vis dans les charnières. <p>Les portes de l'appareil ne sont pas correctement fermées. Si une couche épaisse de glace s'est déjà formée, la puissance frigorifique diminue, ce qui fait augmenter la consommation d'énergie.</p> <ul style="list-style-type: none"> ■ Fermez toujours complètement les portes de l'appareil. ■ Dégivrez l'appareil de froid si besoin et nettoyez-le. <p>La température ambiante est trop élevée. Plus la température ambiante est élevée, plus le compresseur fonctionne longtemps.</p> <ul style="list-style-type: none"> ■ Suivez les indications du chapitre "Installation", section "Lieu d'installation". <p>Les ouvertures d'aération sont obstruées ou poussiéreuses.</p> <ul style="list-style-type: none"> ■ Ne pas couvrir les ouvertures d'aération. ■ Dépoussiérer régulièrement les ouvertures d'aération. <p>Pour les appareils encastrables : l'appareil de froid n'a pas été correctement encastré dans la niche d'encastrement.</p> <ul style="list-style-type: none"> ■ Installez l'appareil de froid conformément aux instructions figurant dans le manuel d'installation ci-joint.
<p>Le compresseur se met en route de plus en plus souvent et de plus en plus longtemps, la température à l'intérieur de l'appareil de froid est trop basse.</p>	<p>Les fentes d'aération et d'évacuation d'air sont obstruées ou empoussiérées.</p> <ul style="list-style-type: none"> ■ Ne recouvrez pas les fentes d'aération et d'évacuation d'air. ■ Dépoussiérez régulièrement les fentes d'aération et d'évacuation d'air. <p>Les portes de l'appareil ont été souvent ouvertes ou de grandes quantités d'aliments viennent d'être entreposées ou congelées.</p> <ul style="list-style-type: none"> ■ N'ouvrez les portes de l'appareil que lorsque c'est nécessaire et refermez-les aussi vite que possible.





Correction des problèmes

Problème	Cause et dépannage
	<p>Au bout d'un moment, la température requise se règle à nouveau automatiquement.</p>
	<p>Les portes de l'appareil ne sont pas correctement fermées. Il se peut qu'une épaisse couche de glace se soit déjà formée dans la zone de congélation.</p> <ul style="list-style-type: none"> ■ Fermez les portes de l'appareil. <p>Au bout d'un moment, la température requise se règle à nouveau automatiquement.</p> <p>Si une couche épaisse de glace s'est déjà formée, la puissance frigorifique diminue, ce qui fait augmenter la consommation d'énergie.</p> <ul style="list-style-type: none"> ■ Dégivrez l'appareil de froid et nettoyez-le.
	<p>La température ambiante est trop élevée. Plus la température ambiante est élevée, plus le compresseur fonctionne longtemps.</p> <ul style="list-style-type: none"> ■ Suivez les indications du chapitre "Installation", section "Lieu d'installation".
	<p>L'appareil de froid n'a pas été correctement encastré dans la niche d'encastrement.</p> <ul style="list-style-type: none"> ■ Installer l'appareil de froid conformément aux instructions figurant dans le manuel d'installation qui l'accompagne.
	<p>La température à l'intérieur de l'appareil de froid est réglée à un niveau trop bas.</p> <ul style="list-style-type: none"> ■ Corrigez le réglage de la température.
	<p>Une grande quantité d'aliments a été congelée en une seule fois.</p> <ul style="list-style-type: none"> ■ Respectez les consignes du chapitre "Utilisation", section "Congeler et stocker des aliments frais".
	<p>La fonction SuperCool & AirClean  est toujours activée.</p> <ul style="list-style-type: none"> ■ Pour économiser l'énergie, désactivez prématurément la fonction SuperCool & AirClean .
	<p>La fonction SuperFrost  est encore activée.</p> <ul style="list-style-type: none"> ■ Pour économiser de l'énergie, désactivez la fonction SuperFrost  vous-même avant qu'elle ne se désactive automatiquement.





















Correction des problèmes

Problème	Cause et dépannage
<p>La température dans l'appareil de froid est trop élevée. Les aliments congelés (selon le modèle) risquent de décongeler.</p>	<p>Il ne s'agit pas d'une anomalie. La température réglée est trop élevée.</p> <ul style="list-style-type: none"> ■ Corrigez le réglage de la température. ■ Vérifiez à nouveau la température au bout de 24 heures. <p>La température ambiante est inférieure à la température admise pour cet appareil de froid. Lorsque la température ambiante est trop basse, le compresseur se met en marche plus rarement. La température de l'appareil de froid augmente.</p> <ul style="list-style-type: none"> ■ Suivez les indications du chapitre "Installation", section "Lieu d'installation". ■ Augmentez la température ambiante.
<p>L'appareil de froid est givré ou de l'eau de condensation se forme à l'intérieur de l'appareil. La porte de l'appareil ne ferme pas correctement.</p>	<p>Le joint de porte a glissé de la rainure.</p> <ul style="list-style-type: none"> ■ Vérifiez si le joint de porte est bien calé dans la rainure. <p>Le joint de porte est endommagé.</p> <ul style="list-style-type: none"> ■ Vérifiez si le joint de porte est endommagé.
<p>Le joint de porte est endommagé ou doit être remplacé.</p>	<p>Le joint de porte peut en partie être remplacé sans outil.</p> <ul style="list-style-type: none"> ■ Appelez le service après-vente.
<p>L'amortisseur de fermeture de porte est endommagé ou doit être remplacé.</p>	<p>L'amortisseur de fermeture de porte peut être remplacé sans outil.</p> <ul style="list-style-type: none"> ■ Remplacez l'amortisseur de fermeture de porte. Un amortisseur de fermeture de porte neuf est disponible auprès de votre revendeur Miele ou du service après-vente.
<p>Il est impossible de décoller les produits congelés.</p>	<p>L'emballage des aliments n'était pas sec lorsqu'ils ont été entreposés.</p> <ul style="list-style-type: none"> ■ Détachez les produits à l'aide d'un objet émoussé, par exemple le manche d'une cuillère.







Correction des problèmes

Problème	Cause et dépannage
Le filtre à charbon actif entre en contact avec un liquide.	<p>Le filtre à charbon actif entre en contact avec le liquide lorsque l'on manipule des aliments dans la zone de réfrigération.</p> <ul style="list-style-type: none">■ Retirez le filtre à charbon actif de la zone de réfrigération et jetez-le avec les ordures ménagères.■ Jetez les aliments non emballés qui ont été stockés en dessous du filtre à charbon actif.■ Nettoyez le cache du filtre à charbon actif, le support du filtre et le logement du filtre dans la zone de réfrigération avec un chiffon doux propre et de l'eau tiède.■ Le cas échéant, nettoyez la tablette située sous le filtre à charbon actif.■ Remplacez le filtre à charbon actif par un nouveau filtre à charbon actif.
Aucun signal sonore ne retentit, bien que la porte de l'appareil soit restée longtemps ouverte.	<p>Il ne s'agit pas d'une anomalie. Le signal sonore a été désactivé dans le mode Réglages. Si vous souhaitez réactiver l'alarme sonore :</p> <ul style="list-style-type: none">■ Effleurez le symbole .■ Faites glisser votre doigt vers la droite ou la gauche jusqu'à ce que le symbole  s'affiche au milieu.■ Effleurez le symbole .■ Sélectionnez le volume souhaité en faisant glisser le doigt vers la droite sur la barre à segments.■ Confirmez le réglage souhaité en appuyant sur la barre à segments. <p>Lorsque les signaux d'avertissement et sonores sont activés, le symbole  orange s'allume.</p>
Les parois externes de l'appareil semblent chaudes.	<p>Aucun défaut. La chaleur dégagée par le processus de réfrigération est réutilisée pour empêcher la formation de condensation.</p>







Messages à l'écran

Message	Cause et dépannage
Le symbole  s'allume sur l'écran d'accueil, l'appareil de froid ne produit pas de froid bien que les commandes de l'appareil et l'éclairage intérieur continuent de fonctionner.	<p>Le mode Expo est activé.</p> <ul style="list-style-type: none"> ■ Effleurez le symbole . ■ Effleurez le symbole . ■ Faites glisser votre doigt vers la droite ou la gauche jusqu'à ce que le symbole  s'affiche au milieu. ■ Effleurez le symbole . <p>Après l'arrêt du mode Expo , l'appareil de froid s'arrête et doit être remis en marche.</p>
 s'allume à l'écran, et l'appareil de froid ne peut pas être utilisé.	<p>La fonction de nettoyage est encore activée.</p> <ul style="list-style-type: none"> ■ Désactivez à nouveau la fonction de nettoyage en tapant sur  sur l'écran d'accueil. ■ Appuyez à nouveau sur . <p>Lorsque la fonction de nettoyage est désactivée, le symbole  s'allume en blanc.</p> <p>L'appareil de froid recommence à produire du froid.</p>
L'écran n'affiche rien. Il est noir.	<p>Le mode Shabbat  est activé. L'éclairage intérieur reste éteint et l'appareil de froid se refroidit.</p> <ul style="list-style-type: none"> ■ Appuyez sur l'écran noir. <p>Le symbole  apparaît à l'écran.</p> <ul style="list-style-type: none"> ■ Effleurez le symbole . <p>Le symbole  s'allume en orange.</p> <ul style="list-style-type: none"> ■ Effleurez à nouveau le symbole . <p>Si le mode Shabbat est désactivé, le symbole  s'allume en blanc.</p>
Le symbole  s'allume à l'écran et il est impossible d'utiliser l'appareil de froid.	<p>La fonction de verrouillage est activée.</p> <ul style="list-style-type: none"> ■ Déverrouillez brièvement l'appareil de froid ou désactivez complètement la fonction de verrouillage.
Le symbole  s'allume en jaune à l'écran.	<p>L'affichage du filtre à charbon actif  vous rappelle tous les six mois environ de régénérer les filtres à charbon actif.</p> <ul style="list-style-type: none"> ■ Régénérez les filtres à charbon actif et confirmez le remplacement du filtre à charbon actif en appuyant sur le symbole  à l'écran. <p>Le symbole  disparaît de l'écran d'accueil.</p>



Correction des problèmes

Message	Cause et dépannage
Le symbole  s'allume en jaune à l'écran.	<p>L'affichage du filtre à charbon actif  vous rappelle de remplacer les filtres à charbon actif. Cet affichage apparaît lorsque les filtres à charbon actif ont déjà été régénérés cinq fois.</p> <ul style="list-style-type: none">■ Remplacez les filtres à charbon actif.■ Confirmez le remplacement du filtre à charbon actif en appuyant sur le symbole  à l'écran. <p>Le symbole  disparaît de l'écran d'accueil.</p>
Le symbole  s'allume en jaune dans l'affichage de la température correspondant de la zone de réfrigération et/ou de la zone de congélation. De plus, un signal sonore retentit et l'éclairage intérieur clignote.	<p>L'alarme de porte a été activée.</p> <ul style="list-style-type: none">■ Appuyez pendant plusieurs secondes sur le symbole  à l'écran. <p>Le signal sonore s'arrête, le symbole  s'éteint et l'éclairage intérieur s'allume à nouveau de manière constante.</p> <ul style="list-style-type: none">■ Fermez la porte de l'appareil.





Correction des problèmes

Message	Cause et dépannage
Le symbole   s'allume en rouge dans l'affichage de la température de la zone de congélation et un signal sonore retentit.	<p>L'alarme de température a été activée. La zone de congélation est plus chaude que la température réglée.</p> <p>Les raisons peuvent être les suivantes :</p> <ul style="list-style-type: none">– La porte de l'appareil a été souvent ouverte.– Une grande quantité d'aliments a été congelée sans que la fonction SuperFrost ne soit activée.– Panne d'électricité prolongée.– L'appareil de froid est défectueux. <p>■ Effleurez le symbole  .</p> <p>Le message d'avertissement a été confirmé : le symbole   s'éteint et le signal sonore s'arrête.</p> <p>À l'écran, la température la plus chaude qui a régné jusqu'à présent dans la zone de congélation clignote pendant environ une minute. Ensuite, l'affichage de la température bascule sur la température actuelle de la zone de congélation.</p> <p>Vous pouvez quitter l'affichage de la température clignotant :</p> <p>■ Effleurez l'affichage de la température de la zone de congélation.</p> <p>L'indication de la température la plus chaude s'efface. La température effective de la zone de congélation s'affiche de nouveau en temps réel.</p> <p>■ Remédiez à l'état d'alarme.</p> <p>■ Selon la température, vérifiez si les aliments sont déjà partiellement, voire entièrement décongelés. Si tel est le cas, faites cuire ou rôtir les aliments avant de les recongeler.</p>

Correction des problèmes

Message	Cause et dépannage
<p>Le symbole  s'allume en rouge à l'écran et un signal sonore retentit.</p>	<p>Une panne d'électricité est indiquée : au cours des heures ou des jours qui ont suivi la panne d'électricité, la température de la zone de congélation a beaucoup trop augmenté.</p> <ul style="list-style-type: none">■ Effleurez le symbole . <p>Le message d'erreur a été confirmé : Le symbole  et le signal sonore s'éteignent.</p> <p>Dans l'affichage de température de la zone de congélation, la température la plus chaude qui a régné dans la zone de congélation au cours de la coupure clignote pendant environ une minute. Ensuite, l'affichage de la température bascule sur la température actuelle de la zone de congélation.</p> <p>Vous pouvez quitter l'affichage de la température clignotant :</p> <ul style="list-style-type: none">■ Effleurez l'affichage de la température de la zone de congélation. <p>L'indication de la température la plus chaude s'efface. La température effective de la zone de congélation s'affiche de nouveau en temps réel. L'appareil de froid continue de fonctionner à la dernière température réglée.</p> <ul style="list-style-type: none">■ Remédiez à l'état d'alarme.■ Selon la température, vérifiez si les aliments sont déjà partiellement, voire entièrement décongelés. Si tel est le cas, faites cuire ou rôtir les aliments avant de les recongeler.

Correction des problèmes







Message	Cause et dépannage
<p>À l'écran, le symbole  s'allume en rouge et un code d'erreur F avec des chiffres apparaît. En outre, un signal sonore retentit.</p>	<p>Une anomalie est survenue.</p> <ul style="list-style-type: none">■ Désactivez le signal sonore en effleurant le symbole  à l'écran.■ Appelez le service après-vente. <p>Pour identifier l'anomalie, le service après-vente a besoin du code d'anomalie affiché, de la référence du modèle et du numéro de fabrication de votre appareil de froid. Vous pouvez afficher directement ces informations :</p> <ul style="list-style-type: none">■ Pour ce faire, appuyez sur le symbole  à l'écran. <p>Les caractéristiques nécessaires de l'appareil s'affichent à l'écran.</p> <p>Confirmez avec  pour quitter l'affichage des informations et le code d'erreur s'affiche de nouveau.</p> <p>Vous pouvez éteindre directement l'appareil de froid depuis le message d'erreur.</p>

Correction des problèmes

Éclairage intérieur

 Risque d'électrocution en raison d'éléments non protégés sous tension. En retirant le cache de l'ampoule, vous pouvez toucher les parties conductrices. Ne retirez pas le cache de l'ampoule. L'éclairage LED doit être réparé et remplacé exclusivement par le SAV.

 Risque de blessure par l'éclairage LED. Cet éclairage correspond au groupe de risque RG 2. Si le cache est défectueux, cela peut provoquer des blessures oculaires. Si le cache de la lampe est défectueux, ne fixez pas directement l'éclairage à proximité immédiate à l'aide d'instruments optiques (une loupe ou similaire).

Problème	Cause et dépannage
L'éclairage intérieur ne fonctionne pas.	L'appareil de froid n'est pas allumé. ■ Allumez l'appareil de froid.
	Le mode Shabbat  est activé : l'écran est noir, et l'appareil de froid refroidit. ■ Appuyez sur l'écran noir. Le symbole  apparaît à l'écran. ■ Effleurez le symbole  .
	Le symbole  s'allume en orange. ■ Dans le mode Réglages  , appuyez sur le symbole  .
	Si le mode Shabbat est désactivé, le symbole  s'allume en blanc.
	L'éclairage intérieur s'éteint automatiquement au bout d'env. 15 minutes d'ouverture de la porte de l'appareil en raison d'un risque de surchauffe. Si ce n'est pas le cas, il s'agit d'un dysfonctionnement. ■ Appelez le service après-vente.
L'éclairage intérieur clignote.	Il ne s'agit pas d'une anomalie. L'alarme de porte a été activée.

Origines des bruits

L'appareil de froid produit différents bruits pendant son fonctionnement. Lorsque la puissance frigorifique est faible, l'appareil de froid fonctionne en économisant de l'énergie, mais plus longtemps. Le volume est plus faible. Une forte puissance de refroidissement permet de refroidir les aliments plus rapidement. Le volume est plus fort.

Bruits normaux	Quelle est la cause de ces bruits ?
Soufflement, sifflement	Le fluide frigorigène est injecté dans le circuit de refroidissement.
Bulles, gargouillis, clapotis	Le fluide frigorigène s'écoule dans les tuyaux.
Bourdonnement	L'appareil de froid refroidit.
Clic	Le thermostat met en marche ou arrête le compresseur.
Bourdonnement, bruissement	Le ventilateur fonctionne. L'ouvre-porte automatique (selon le modèle) ouvre ou ferme la porte de l'appareil.
Craquement	Le matériau de l'appareil de froid se dilate.
Cliquetis	Les vannes ou les clapets sont actifs.
Bourdonnement (appareils de froid avec réservoir d'eau)	L'eau est pompée du réservoir d'eau.
Succion (appareils de froid avec amortisseur de fermeture de porte)	La porte de l'appareil avec amortisseur de fermeture de porte est ouverte ou fermée.
N'oubliez pas qu'il n'est pas possible d'éviter les bruits de compresseur et d'arrivée du fluide dans le circuit de refroidissement.	

Correction des problèmes

Bruits	Cause et dépannage
Vibration, claquement et cliquetis	L'appareil de froid n'est pas droit. Ajustez l'appareil de froid à l'aide d'un niveau à bulle. Utilisez pour ce faire les pieds réglables (selon le modèle) situés sous l'appareil de froid. Pour les appareils encastrables : à partir d'une niche d'encastrement de 140 cm, insérez les rails de stabilisation fournis sur la face inférieure du socle de l'appareil.
	L'appareil de froid touche des meubles avoisinants ou d'autres appareils. Éloignez l'appareil de froid des meubles.
	Des tiroirs, paniers ou tablettes vacillent ou sont coincés. Contrôlez les pièces amovibles et replacez-les correctement.
	Des bouteilles ou récipients se touchent. Déplacez légèrement les bouteilles ou récipients afin qu'ils ne se touchent plus.
	Le support du câble de transport (selon le modèle) se trouve encore au dos de l'appareil. Retirez le support du câble de transport.

Sur www.miele.com/service, vous trouverez des informations relatives à l'aide au dépannage et les pièces de rechange Miele.

Contact en cas d'anomalies

En cas d'anomalies auxquelles vous n'arrivez pas à remédier vous-même, veuillez vous adresser, par exemple, à votre revendeur Miele ou au SAV Miele.

Vous pouvez réserver une intervention du SAV Miele en ligne, sur www.miele.com/service.

Les coordonnées du service après-vente Miele figurent en fin de notice.

Veuillez indiquer au SAV la référence du modèle et le numéro de série (N° fab./SN/N°). Vous trouverez ces deux informations sur la plaque signalétique à l'intérieur de l'appareil de froid ou, selon le modèle, dans le mode de réglage sous Informations **i**.

Base de données EPREL

Depuis le 1er mars 2021, des informations sur l'étiquetage énergétique et les exigences d'écoconception seront disponibles dans la base de données européenne sur les produits (EPREL). Pour accéder à la base de données sur les produits, utilisez le lien <https://ep-rel.ec.europa.eu/>. Vous serez invité(e) à saisir la référence du modèle.

Vous trouverez la référence du modèle sur la plaque signalétique à l'intérieur de l'appareil de froid ou, selon le modèle, dans le mode de réglage sous Informations **i**.

Miele			
XXXXXX		Nr. XX/XXXXXXXXX.	
<small>WEINTEMPERSCHRANK-UNTERTISCHMODELL MULTITEMPORATURE WINE STORAGE CABINET-UNDERCOUNTER ARMOIRE DE LIÈGE TEMP. DES VINS MOD. ENCASTRABLE SOUS PLAN ARMARIO P. ACCONCIÓN/MTD. VINO MOD. ENFOQUEBAJO ENCIMERA BIRRIKUTEMPERATURYHILU/ALU</small>			
<small>Rasse/Class Classe/Clase</small> SN-ST	<small>Ap-Type/AP-Type AP-Type/AP-Tipo</small>	<small>Brutto/Netto/Gross Capacity Volume Brut/Capacidad Bruta</small> XXX l	<small>Gefrier-/emgefroren/Freezing Capacity Pouvoir de Congel/Capac.Congeladora</small>
<small>Nutzenhall Net.Capacity Volume U e Capac. Util</small>	<small>Ges / K / G / WEIN / KALT Tot / R / F / WINE / CHILL Tot / R / F / WINE / CHILL</small>	R600a: XXg	

Garantie

La durée de garantie est de 2 ans.

Pour de plus amples informations, veuillez consulter les conditions de garantie fournies.

Informations

Déclaration de conformité

Par la présente, Miele déclare que ce réfrigérateur congélateur est conforme à la directive 2014/53/UE.

Le texte intégral de la déclaration de conformité UE est disponible à l'une des adresses suivantes :

- Produits, Téléchargements, sur www.miele.ch/fr
- Service après-vente, Demande d'informations, Modes d'emploi, sur <https://miele.ch/manual> en saisissant le nom du produit ou la référence

Bande de fréquence du module Wi-Fi	2'4000 GHz–2'4835 GHz
------------------------------------	-----------------------

Puissance d'émission maximale du module Wi-Fi	< 100 mW
---	----------

Droits d'auteur et licences

Miele utilise son propre logiciel ou un logiciel tiers non couvert par une licence open source, pour faire fonctionner et contrôler le module de communication. Le présent logiciel/les composants de logiciel sont soumis à des droits d'auteur. Les droits d'auteur détenus par Miele et des tiers doivent être respectés.

Ce module de communication contient également des composants logiciels intégrés dans l'appareil et distribués sous licence open source. Vous pouvez consulter les composants open source inclus ainsi que les avis de droit d'auteur correspondants, les copies des conditions de licence applicables et toute autre information localement via IP et un navigateur web ([http:\[s\]//<Adresse IP>/Licenses](http://[s]//<Adresse IP>/Licenses)). Les dispositions de responsabilité et de garantie des conditions de licence open source qui y figurent ne s'appliquent qu'à l'égard des ayants droit respectifs.

Miele AG

Limmatstrasse 4
8957 Spreitenbach

Miele SA

Sous-Riette 23
1023 Crissier

Tél. 0848 848 048
www.miele.ch/contact

www.miele.ch

KFFD 6741 ...

fr-CH

M.-Nr. 13 030 590 / 01 / 002