



















## Bruks- och monteringsanvisning Vinkyl



Läs **ovillkorligen** bruksanvisningen före installation och idrifttagning.  
På så vis undviker du skador och olyckor.

# Innehåll

---

<b>Säkerhetsanvisningar och varningar</b> .....	<b>5</b>
<b>Hållbarhet och miljöskydd</b> .....	<b>12</b>
Bidra till att skona miljön.....	12
Så här sparar du energi.....	13
<b>Produktbeskrivning</b> .....	<b>14</b>
Beskrivning av skåpet.....	14
KWTUS 7054.....	14
KWTUS 7055.....	15
Display.....	16
Inställningsläge  .....	17
Presentationsbelysning  .....	17
Spärrfunktion  /  .....	17
Stänga av vinkylen  .....	17
Sabbatläge  .....	17
Information om sabbatläget  .....	17
Tid för aktivering av dörlarmet  .....	17
Nätanslutning  .....	17
Knappljud  /  .....	17
Varnings- och ljudsignaler  /  .....	17
Displayens ljusstyrka  .....	17
Temperaturenhet °C/°F.....	18
Demoläge  .....	18
Fabriksinställningar  .....	18
Information om vinkylen  .....	18
Active AirClean-filterindikering  .....	18
Medföljande tillbehör.....	18
Säkerhet.....	18
Temperaturlarm.....	18
Stänga av temperaturlarmet i förtid.....	19
Dörlarm.....	19
Nätanslutning.....	19
Ändra inredningen.....	20
Ta ut och sätta tillbaka hyllorna.....	20
Anpassa trähyllan (FlexiFrame) till flaskornas storlek.....	20
Maximal lagringskapacitet.....	20
Skruva på hyllornas lister (noteboards).....	21
Extra tillbehör.....	22

<b>Idrifttagning</b> .....	<b>23</b>
Innan den första användningen .....	23
Ansluta vinkylen .....	23
Aktivera kolfilter (Active AirClean Filter)  .....	23
Placera ribborna på trähyllorna .....	23
Ställa in staplingshjälpen .....	23
Starta vinkylen .....	23
Stänga av vinkylen.....	23
Om skåpet ska stå oanvänt under en längre tid .....	24
Förutsättningar för nätverksuppkoppling .....	24
Nätuppkoppling för första gången.....	24
<b>Användning</b> .....	<b>25</b>
Ställa in temperatur.....	25
Möjliga inställningsvärden för temperaturen .....	25
Temperaturvisning .....	25
Ställa in luftfuktigheten	
(ActiveHumidity) för den nedre vintempereringszonen $\delta-\delta$ .....	25
Möjliga inställningsvärden för luftfuktigheten .....	26
SommelierSet .....	26
Silikonunderlag.....	26
Glashållare .....	27
Flaskbox med tillbehörslåda.....	27
<b>Anpassa inställningar</b> .....	<b>28</b>
<b>Rengöring och skötsel</b> .....	<b>32</b>
Anvisningar för rengöringsmedel.....	32
Förbereda vinkylen för rengöring.....	32
Rengöra insidan .....	32
Byta Active AirClean-filter.....	33
Rengöra luckans tätning .....	34
Rengöra ventilationsöppningarna .....	34
Efter rengöringen .....	34
Automatisk avfrostning.....	34
<b>Åtgärda problem</b> .....	<b>35</b>
Orsaker till ljud .....	41
<b>Miele service</b> .....	<b>43</b>
Få hjälp vid eventuella störningar.....	43
EPREL-databas.....	43
Garanti .....	43

# Innehåll

---

<b>Installera</b> .....	<b>44</b>
Uppställningsplats.....	44
Klimatklass.....	45
Ventilation.....	45
Placering “side-by-side” .....	45
Ändra dörrupphängning.....	45
Inbyggnadsmått.....	47
Nisch för underbyggnad/sidovy .....	47
Anslutningar.....	47
Bygga in vinkylen .....	49
För att bygga in vinkylen behöver du följande verktyg:.....	49
Förbereda vinkylen.....	49
Skjuta in vinkylen .....	49
Rikta vinkylen.....	50
Anpassa vinkylen till högre skåpluckor .....	52
Sätta fast vinkylen i nischen .....	53
Elanslutning.....	54
<b>Konformitetsdeklaration</b> .....	<b>55</b>
<b>Upphovsrättsliga föreskrifter och licenser</b> .....	<b>56</b>

## Säkerhetsanvisningar och varningar

Denna vinkyl uppfyller gällande säkerhetskrav. Felaktig användning kan dock medföra person- och saksador.

Läs bruks- och monteringsanvisningen noga innan du börjar använda vinkylen. Båda innehåller viktig information om inbyggnad, säkerhet, användning och skötsel. På så vis undviker du personsador samt skador på vinkylen.

I enlighet med normen IEC 60335-1 påpekar Miele att det är viktigt att läsa och följa avsnittet om installation av produkten samt säkerhetsanvisningarna och varningarna.

Miele tar inget ansvar för skador som har uppstått på grund av att dessa anvisningar inte har följts.

Spara bruks- och monteringsanvisningen och överlämna den vid eventuellt ägarbyte.

 Risk för att du gör dig illa på glassprickor.

Om vinkylen står uppställd på över 1500 meters höjd kan glaskivan i dörren spricka på grund av förändrat lufttryck.

Du kan skära dig illa på vassa glaskanter.

### Användningsområde

► Vinkylen är avsedd att användas i privata hushåll och i hushållsliknande miljöer.

Vinkylen är inte avsedd att användas utomhus.

► Skåpet är endast avsedd att användas i hushåll för förvaring av vin.

Skåpet är inte lämplig för infrysning av livsmedel.

Skåpet är lämplig för integrerad installation under bänk.

All annan användning är otillåten.

► Kylen lämpar sig inte för lagring och kylning av mediciner, blodplasma, laborariepreparat och liknande ämnen eller produkter. Vid sådan användning kan de lagrade sakerna/varorna skadas eller förstöras. Vidare är kylan inte lämpad att användas på platser med risk för explosion.

Miele ansvarar inte för skador som har uppkommit till följd av otillåten eller felaktig användning.

## Säkerhetsanvisningar och varningar

---

► Personer (barn inräknade), som på grund av sina fysiska, sensoriska eller psykiska förmågor, eller på grund av bristande erfarenhet eller okunskap, inte är kapabla att använda vinkylen på ett säkert sätt, måste hållas under uppsikt vid användningen. Dessa personer får endast använda vinkylen utan uppsikt om de har blivit instruerade i hur den ska användas samt förstått vad som kan gå fel.

### Om det finns barn i hemmet

- Barn under åtta år bör hållas borta från vinkylen. De får endast använda den under uppsikt.
- Barn från åtta år och uppåt får endast använda vinkylen utan uppsikt under förutsättning att de känner till hur man använder den på ett säkert sätt. Barn måste kunna se och förstå riskerna med en felaktig användning.
- Barn får inte rengöra eller göra underhåll på kylan utan uppsikt.
- Håll uppsikt över barn som befinner sig i närheten av vinkylen. Låt inga barn leka med den.
- Kvävningsrisk. Barn kan under lek linda in sig i förpackningsmaterial (till exempel plastfolie) eller dra det över huvudet och kvävas. Håll därför barn borta från förpackningsmaterial.

### Teknisk säkerhet

► Tätheten i kretsloppet med köldmedium har kontrollerats. Denna vinkyl uppfyller gällande säkerhetskrav och EU-riktlinjer.



► Varning: Brandrisk/brännbara material. Denna symbol finns på kompressorn och informerar om att det finns brännbara material. Ta inte bort detta klistermärke.

Köldmediet i skåpet (uppgifter på typskylten) är miljövänligt, men brännbart.

Användningen av detta miljövänliga köldmedium innebär delvis en ökning av driftljuden. Förutom kompressorns driftljud kan det höras ljud när köldmediet strömmar genom kylkretsloppet. Dessa effekter går tyvärr inte att undvika, men har ingen påverkan på vinkylens funktion. Se till att ingen del av kylkretsloppet skadas vid transport och montering/uppställning av vinkyl. Utsprutande köldmedium kan leda till ögonskador och utträdande kylmedel kan antändas.

Vid skador på vinkylen:

- Undvik öppen eld och saker som är lättantändliga.
- Bryt strömmen till vinkylen.
- Vädra rummet där vinkylen står i några minuter.
- Kontakta Miele service.

► Ju mer köldmedium som finns i en vinkyl desto större måste rummet vara där kylan ska stå. Om vinkylen skulle börja läcka kan det hända att det bildas en lättantändlig blandning av gas och luft. Per 8 g köldmedium måste rummet vara minst 1 m<sup>3</sup> stort. Mängden köldmedium står på typskylten på insidan av vinkylen.

► Anslutningsinformationen (säkring, frekvens och spänning) på typskylten måste absolut överensstämma med elnätets för att undvika skador på vinkylen.

Jämför denna information före anslutning. Rådfråga en elektriker vid tveksamhet.

► Elsäkerheten för vinkylen kan endast garanteras om den är ansluten till en jordad säkerhetsbrytare. Det är mycket viktigt att denna grundläggande säkerhetsfunktion finns.

Låt en elektriker kontrollera elinstallationen i tveksamma fall.

► Det är möjligt att tidvis eller permanent använda en fristående eller icke nätsynkron energiförsörjningsenhet (till exempel fristående elnätverk, backupsystem). Driften förutsätter att energiförsörjningsenheten följer föreskrifterna enligt EN 50160 eller liknande.

De skyddsåtgärder som ska tas på uppställningsplatsen och i denna Miele-produkt vad gäller funktion och arbetssätt måste även säkerställas i fristående respektive icke nätsynkron drift. Vid behov ska åtgärderna ersättas med likvärdiga åtgärder i installationen. Exempelvis enligt det som står i aktuell publicering från VDE-AR-E 2510-2.

## Säkerhetsanvisningar och varningar

---

- ▶ En skadad anslutningskabel får bara ersättas med en speciell anslutningskabel av samma modell (kan beställas på Miele hemsida eller hos Miele service). Av säkerhetsskäl får kabeln bara bytas av en behörig fackman eller av Miele service.
- ▶ Grenuttag eller förlängningskablar uppfyller inte den nödvändiga säkerheten (brandfara). Anslut inte kylan till elnätet med hjälp av sådana.
- ▶ Om spänningsförande delar eller nätanslutningskabeln kommer i kontakt med fukt kan det orsaka kortslutning. Ta därför inte kylan i bruk på platser där exempelvis mycket fukt och stänk kan förekomma (till exempel garage, tvättstugor och så vidare).
- ▶ Vinkylan får inte användas på uppställningsplatser som inte är fasta (till exempel båtar).
- ▶ En skadad vinkyl kan vara en fara för din säkerhet. Kontrollera att den inte har några synliga skador. Ta aldrig en skadad vinkyl i drift.
- ▶ Använd endast vinkylan när den är inbyggd. På så vis garanteras en säker funktion.
- ▶ Vid installation, underhållsarbeten och reparationer måste vinkylan vara spänningsfri. Det är den endast i något av följande fall:
  - När säkringarna är frånslagna.
  - När skruvsäkringarna är helt utskruvade.
  - När anslutningskabeln är utdragen ur eluttaget. Dra i stickproppen, inte i anslutningskabeln, för att bryta strömmen.
- ▶ Ej fackmässigt utförda installations- och underhållsarbeten eller reparationer kan innebära allvarig fara för användaren, för vilket tillverkaren inte tar något ansvar. Installations- och underhållsarbeten och reparationer får bara utföras av Miele service eller en behörig fackman.
- ▶ Garantin upphör att gälla om vinkylan inte repareras av en behörig fackman eller av Miele service.
- ▶ Vi rekommenderar att trasiga komponenter byts ut mot originalreservdelar. Om originalreservdelar används garanterar Miele att alla säkerhetskrav uppfylls och att garantin gäller.

► Denna vinkyl är på grund av speciella krav (som till exempel temperatur, fukt, kemisk beständighet, reptålighet och vibration) utrustad med en speciallampa. Denna lampa får bara användas för det avsedda ändamålet. Den är inte anpassad för vanlig rumsbelysning. Lampan får bara bytas av Miele service eller en behörig elektriker. Denna vinkyl har flera ljuskällor med minst energieffektivitetsklass G.

### Korrekt installation

- Vid installationen av skåpet ska även den monteringsanvisningen beaktas.
- Använd alltid skyddshandskar vid transport, byte av dörrgångjärn och uppställning av vinkylen.
- Ta hjälp av ytterligare en person när du bygger in vinkylen.
- Vid omhängning av dörren (om detta krävs) ska instruktionerna i monteringsanvisningen följas.

### Användning

- Beroende på vinkylens klimatklass får vissa fastställda rumstemperaturer inte över- eller underskridas. Klimatklassen framgår av typskylten på vinkylens insida. En lägre omgivande temperatur medför att kompressorn står stilla längre stunder, vilket gör att vinkylen eventuellt inte kan hålla nödvändig temperatur.
- Ventilationsöppningarna får inte täckas för eller blockeras. En god ventilation kan då inte längre garanteras. Energiförbrukningen ökar och skador på komponenter kan inte uteslutas.
- Skaderisk på grund av livsmedel som innehåller fett eller olja. Om fett- eller oljehaltiga livsmedel förvaras i vinkylen, se till att det fett eller den olja som eventuellt rinner ut inte kommer i kontakt med vinkylens plastdelar. Då kan spänningssprickor i plasten bildas som kan leda till att plasten spricker helt.
- Brand- och explosionsrisk på grund av lättantändliga gasblandningar. Förvara inga explosiva ämnen eller produkter med brännbara drivgaser (till exempel sprayburkar) i vinkylen. Antändbara gasblandningar kan antändas av elektriska komponenter. På sådana sprayburkar finns en beskrivning av innehållet eller en eldsymbol. Utträdande gaser kan antändas av elektriska komponenter.
- Explosionsrisk. Använd inga elektriska maskiner i vinkylen. Det kan leda till att det uppstår gnistor.

# Säkerhetsanvisningar och varningar

---

## Tillbehör och reservdelar

▶ Vi rekommenderar att du använder originaltillbehör från Miele. Om ej godkända tillbehör används gäller inte längre garanti och/eller produktansvar och Miele kan inte längre garantera att säkerhetsbestämmelserna uppfylls.

▶ Miele's originalreservdelar sparas i minst 10 år och upp till 15 år efter att vinkylens modellserie har utgått.

## Rengöring och skötsel

▶ Behandla aldrig tätningarna med olja eller fett. De blir då porösa med tiden.

▶ Ångan i en ångrengörare kan tränga fram till spänningsledande delar och orsaka kortslutning.

Använd därför aldrig ångrengörare vid rengöring.

▶ Varning. Använd inga mekaniska hjälpmedel eller andra hjälpmedel som inte rekommenderats av tillverkaren för att påskynda avfrostningen.

▶ Spetsiga och vassa föremål skadar kylslingorna och vinkylen slutar fungera. Använd därför aldrig spetsiga eller vassa föremål för att

- ta bort isskikt
- ta bort till exempel etiketter.

## Transport

▶ Transportera alltid vinkylen stående och i transportförpackningen för att den inte ska skadas.

▶ Risk för person- och saksador. Var alltid två när ni transporterar och flyttar vinkylen eftersom den är mycket tung.

## Hantering av uttjänat skåp

▶ Lekande barn kan stänga in sig och vinkylen och kvävas.

- Demontera dörren.
- Lämna hyllplanen i vinkylen så att barn inte kan klättra in i den.
- I vinkylar med dörrlås förhindras att barn som leker kan råka låsa in sig och utsättas för livsfara.

▶ Risk för elektriska stötar!

- Skilj stickkontakten från nätkabeln.
- Skilj nätkabeln från den uttjänade produkten.

## Säkerhetsanvisningar och varningar

---

Avfallshantera stickkontakten och nätkabeln separat från den uttjänade produkten.

▶ Se vid avfallshanteringen till att vinkylen inte står i närheten av bensen eller andra brännbara gaser och vätskor.

▶ Brandrisk på grund av olja eller kylmedel som läcker ut.

Köldmediet och oljan som används i detta skåp är brännbart. Köldmedium eller olja som läcker ut kan antändas om koncentration är hög och det kommer i kontakt med en extern värmekälla.

Kontrollera att kylkretsloppet inte skadas under avfallshanteringen. Detta förhindrar att köldmedium (uppgifter på typskylten) och olja läcker ut okontrollerat.

▶ Utsprutande köldmedium kan leda till ögonskador. Skada inga delar av skåpets kylsystem genom att exempelvis

- sticka hål på förångarens kylmedelskanaler
- bryta av rörledningar
- skrapa av ytbeläggningar.

### Symbol på kompressorn (beroende på modell)

Denna anvisning har endast betydelse vid återvinning. Vid normal drift är det ingen fara!



▶ Oljan i kompressorn kan vara dödlig om man sväljer den eller om den kommer ner i luftvägarna.

## Bidra till att skona miljön

### Transportförpackning

Förpackningen skyddar maskinen mot transportskador. Förpackningsmaterialen är valda med hänsyn till miljön och är därför återvinningsbara.

Förpackning/emballage som återförs till materialkretsloppet innebär minskad råvaruförbrukning. Lämnas till materialspecifika återvinningscentraler om möjligt. Din Miele-återförsäljare kan ta tillbaka förpackningen.

### Hantering av uttjänt maskin

Uttjänade elektriska och elektroniska produkter innehåller i många fall material som kan återanvändas. Men de innehåller även skadliga ämnen som är nödvändiga beståndsdelar för produkternas funktion och säkerhet. Om sådana ämnen hamnar i hushållsavfallet eller hanteras på fel sätt kan det medföra skador på människors hälsa och på miljön. Kasta därför på inga villkor den uttjänade produkten i hushållsavfallet.



Se till att skåpet inte skadas innan det lämnas in för miljövänligt omhändertagande.

På detta sätt säkerställs att köldmediet i skåpet och oljan i kompressorn inte läcker ut.

Lämna in uttjänade elektriska och elektroniska produkter till en återvinningsstation. Du är själv ansvarig för att radera eventuella personliga uppgifter som kan stå på maskinen. Du har en lagstadgad skyldighet att plocka ur gamla batterier och lampor som inte sitter fast i produkten. Ta dem till ett lämpligt uppsamlingsställe, där de kan lämnas in. Se till att den uttjänade produkten förvaras barnsäkert tills den lämnas in för omhändertagande.

## Så här sparar du energi ...

- Uppställningsplats** Vi högre omgivande temperaturer behöver vinkylen kyla oftare och förbrukar därmed mer energi. Tänk därför på följande:
- Ställ vinkylen på en plats med god ventilation.
  - Ställ inte vinkylen bredvid en värmekälla (element och/eller häll).
  - Skydda vinkylen från direkt solljus.
  - Se till att ha en optimal omgivande temperatur på cirka 20 °C.
  - Håll ventilationsöppningarna fria och rengör dem regelbundet från damm.
- Temperaturinställning** Ju kallare temperatur, desto högre energiförbrukning! Följande inställningar rekommenderas:
- +12 till +14 °C.
- Användning** Den tillförda värmen och en begränsad luftcirkulation gör att energiförbrukningen ökar. Tänk därför på följande:
- Låt aldrig vinkylens dörr stå öppen längre stunder. Om du har en tydlig struktur på dina vinflaskor så hittar du dem snabbare.
  - Stäng alltid dörren helt när den har varit öppen.
  - Håll hyllplanen placerade som vid leverans.
  - För att luftcirkulationen ska fungera bör hyllplanen inte vara överfyllda.
  - Håll ventilationsöppningarna i vinkylen fria.

# Produktbeskrivning

## Beskrivning av skåpet

KWTUS 7054

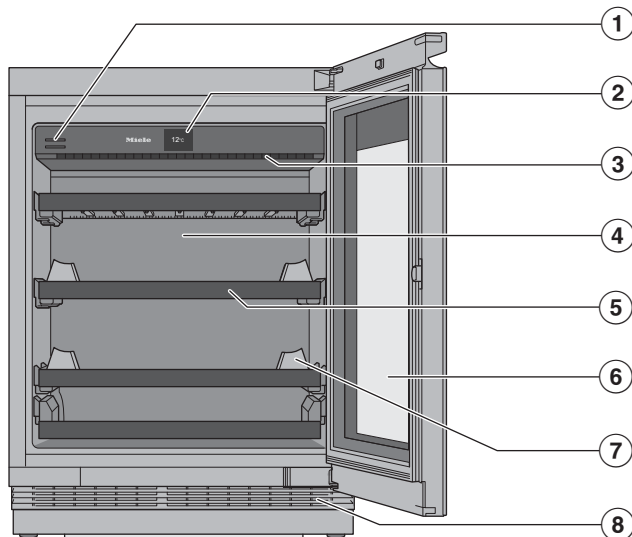

① Kolfilter (Active AirClean-filter)

② Display

③ Innerbelysning och presentationsbelysning 

: Det är ingen risk att vinet påverkas av LED-lamporna inuti vinkylen genom uppvärmning eller UV-strålning.

④ Torr bakvägg för att förhindra kondensat

⑤ Trähyllor med lister att skriva på (noteboards)

⑥ Glasdörr: Det UV-beständiga skyddsglasat skyddar vinet mot skadliga UV-strålar.

⑦ Staplingsstöd för en optimal förvaring av flaskor

⑧ Ventilationsgaller

## KWTUS 7055

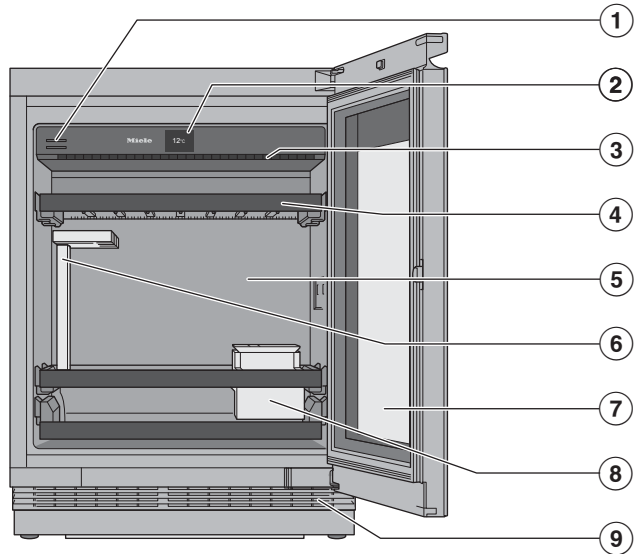



- ① Kolfilter (Active AirClean-filter)
- ② Display
- ③ Innerbelysning och presentationsbelysning   
: Det är ingen risk att vinet påverkas av LED-lamporna inuti vinkylan genom uppvärmning eller UV-strålning.
- ④ Trähyllor med lister att skriva på (noteboards)
- ⑤ Torr bakvägg för att förhindra kondensat
- ⑥ SommelierSet med:  
glashållare
- ⑦ Glasdörr: Det UV-beständiga skyddsglasat skyddar vinet mot skadliga UV-strålar.
- ⑧ SommelierSet:  
flask- och tillbehørsbox (med lock och pennhållare)
- ⑨ Ventilationsgaller

# Produktbeskrivning

## Display

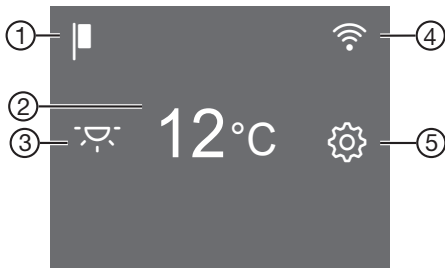
Displayen kan repas av spetsiga eller vassa föremål som exempelvis pennor.  
Rör displayen endast med fingrarna.  
Om du har kalla fingrar kan det hända att displayen inte reagerar.



- ① Visning demoläge  
(visas bara om funktionen Demoläge har aktiverats)
- ② Temperaturvisning touchknapp för inställning av temperaturen
- ③ Touchknapp presentationsbelysning   
för att tända och släcka belysningen inuti vinkylan när dörren är stängd (stämningbelysning)
- ④ Visa anslutningsstatus  
(endast synlig om nätverk har upprättats)
- ⑤ Touchknapp inställningsläge   
för val av olika funktioner i inställningsläget



## Styra vinkylan via displayen

- Tryck på önskat område/önskad symbol på startdisplayen.
- Dra åt höger eller vänster över displayen tills önskat värde/önskad symbol visas i mitten.
- Tryck på önskat val i displayen för att bekräfta.  
Det valda värdet/utvald symbol lyser (med vissa undantag) orange.
- För att lämna inställningsläget trycker du på ↵ eller OK.

## Inställningsläge

### Presentationsbelysning

Om du vill att vinflaskorna ska presenteras även när dörren är stängd kan innerbelysningen ställas in så att den lyser även vid stängd dörr.

Presentationsbelysningen tänds och släcks med touchknappen  i displayen. När presentationsbelysningen är tänd lyser touchknappen  orange.

Presentationsbelysningen kan ställas in eller stängas av helt (se avsnittet “Anpassa inställningar”).

### Spärrfunktion /

När spärrfunktionen aktiveras skyddas skåpet mot oavsiktlig inkoppling och mot oönskade ändringar, till exempel av barn.

Om du till exempel bara kort vill ändra temperatur kan du avaktivera spärrfunktionen en kortare stund (se avsnittet “Anpassa inställningar”).

### Stänga av vinkylen

Här kan du stänga av vinkylen (se avsnittet Idrifttagning, Stänga av vinkylen).

### Sabbatläge

Vinkylen har ett sabbatläge som understödjer religiösa seder och bruk (se avsnittet “Anpassa inställningar”).

Vid aktiverat sabbatläge avaktiveras följande funktioner tillfälligt:

- innerbelysningen vid öppen dörr,
- presentationsbelysningen när dörren är stängd,
- displayen,
- alla akustiska och optiska signaler,
- en aktiv wifi-anslutning,

- påminnelser (till exempel indikeringen för Active AirClean-filtret). Inställt tidsintervall stoppas.

Alla andra funktioner som tidigare har aktiverats fortsätter att vara aktiva.

När sabbatläget är aktiverat går det inte att göra några inställningar för vinkylen.

### Information om sabbatläget

Du kan öppna Sabbat-läget här.

### Tid för aktivering av dörrlarmet

Här kan du ställa in tiden för aktivering av dörrlarmet efter dörren har öppnats.

### Nätanslutning

Här kan du göra nätuppkopplingen för första gången, aktivera eller avaktivera wifi eller återställa nätverkskonfigurationen (se avsnittet “Anpassa inställningar”).

### Knappljud

Här kan du aktivera eller avaktivera knappljudet (se avsnittet “Anpassa inställningar”).

### Varnings- och ljudsignaler /

Du kan ändra ljudstyrkan för varnings- och ljudsignaler (till exempel ett dörrlarm eller felmeddelande). Om du blir störd av varnings- och ljudsignalerna kan du även stänga av dem helt (se avsnittet “Anpassa inställningar”).

### Displayens ljusstyrka

Du kan anpassa displayens ljusstyrka efter ljusförhållandena i omgivningen.

# Produktbeskrivning

## Temperaturenhet °C/°F

Här kan du ställa in önskad temperaturenhet (°Celsius eller °Fahrenheit).

## Demoläge

Här kan du avaktivera demoläget om det är aktiverat (i displayen visas ) (se avsnittet "Anpassa inställningar").

Med demoläget kan vinkylens presenteras i butik utan aktiverad kylning. För privat bruk behöver du inte denna inställning.

## Fabriksinställningar

Här kan du återställa alla vinkylens inställningar till fabriksinställning (se avsnittet "Anpassa inställningar").

**Tips!** Återställ vinkylens inställningar innan du lämnar in den för återvinning, säljer den eller tar en använd vinkyl i drift. Då återställs även nätverkskonfigurationen vilket tar bort alla personliga uppgifter från vinkylens. Den tidigare ägaren har då inte längre åtkomst till vinkylens.

## Information om vinkylens

Här kan du ta fram modellbeteckning och tillverkningsnummer till din vinkyl.

Ha denna produktinformation tillgänglig:

- för installation av vinkylens i ditt lokala wifi-nätverk (se avsnittet "Anpassa inställningar – Ställa in Miele@home första gången").
- för att meddela Miele service om en störning (se avsnittet "Miele service").
- för kontroll av information i EPREL-databasen (se avsnittet "Miele service").

## Active AirClean-filterindikering

Luften filtreras i Active AirClean-filtren och ser till att bara fräsch, damm- och luktfri doft hamnar i skåpet.

Indikeringen för Active AirClean-filtret  i displayen påminner dig cirka var 12:e månad om att byta Active AirClean-filtret (se avsnittet "Rengöring och skötsel", "Byta Active AirClean-filter (kolfilter)").

Här kan du aktivera eller avaktivera indikeringen för Active AirClean-filtret  (se avsnittet "Anpassa inställningar").

## Medföljande tillbehör

### Kolfilter (Active AirClean-filter)

Active AirClean-filtret i den bakre väggen sörjer för ett optimalt luftutbyte och på så vis också för en hög luftkvalitet.



### Krita

Använd den medföljande kritan för att skriva på hyllplanens noteboards. För att enklare veta vad du har för vinsorter i kylen kan du skriva på hyllornas noteboards.

## Säkerhet

### Temperaturlarm

Vinkylens är utrustad med ett temperaturlarm så att temperaturen i den inte kan stiga eller sjunka obemärkt och därmed skada vinet.

Om temperaturen blir för hög eller för låg, visas   lysande rött i temperaturvisningen.

Dessutom hörs en varningssignal tills larmläget avslutas eller tills varningssignalen stängs av i förtid.

Den inställda temperaturen avgör vad som räknas som för hög eller för låg temperatur.

Ljud- och ljussignalen aktiveras i följande situationer:



- Om du sorterar och tar ut vinflaskor och det strömmar in för mycket varm luft i vinkylén.
- Om en större mängd vinflaskor läggs in i vinkylén.
- Om ett strömavbrott uppstår.
- Vinkylén är defekt.

## Stänga av temperaturlarmet i förtid

Innan du stänger av temperaturlarmet ska du undersöka och åtgärda orsaken till larmet.

Om du skulle bli störd av varningssignalen kan du stänga av den tidigare.



- Tryck på  .

  släcks och varningssignalen tystnar.



I temperaturvisningen blinkar den högsta temperaturen som har uppnåtts i vintempereringszonen i cirka en minut. Sedan växlar temperaturvisningen till den aktuella temperaturen i vintempereringszonen.

## Dörrlarm

Vinkylén är utrustad med ett dörrlarm för att undvika energiförlust om dörren skulle stå öppen och för att skydda de kylta vinflaskorna mot temperaturväxlingar.

Om dörren står öppen en längre tid visas   lysande gult i displayen. Det hörs även en varningssignal och innerbelysningen lyser blinkande.



Tiden fram till dörrlarmet kan ändras (se "Anpassa inställningar", avsnitt "Ändra tiden för aktivering av dörrlarm ").

Det akustiska dörrlarmet kan också stängas av (se avsnittet "Anpassa inställningar" "Ändra ljudet för varnings- och andra ljudsignaler / ").

Så snart skåpdörren stängs, tystnar varningssignalen och   i displayen släcks.

## Stänga av larmet i förtid

- Tryck på  .

Varningssignalen tystnar,   släcks och innerbelysningen lyser konstant.

Om inte dörren stängs så hörs dörrlarmet igen efter en kort stund.

## Nätanslutning

Din vinkyl är utrustad med en integrerad wifi-modul. Med wifi-modulen kan du ansluta till ditt lokala nätverk och använda Miele-appen på en mobil enhet.

När din vinkyl har anslutits via wifi återupprättas anslutningen automatiskt varje gång du slår på den igen.

Kontrollera att signalen från ditt nätverk är tillräckligt stark på vinkylens uppställningsplats.

När du ansluter vinkylén till ditt wifi-nätverk höjs energiförbrukningen, även om vinkylén är avstängd.

## Smarta tillvalsfunktioner via Miele-appen\*

Uppkoppling via Miele-appen ger dig tillgång till många smarta tillvalsfunktioner, till exempel:

- Visa statusinformation
- Använda ytterligare praktiska funktioner

## Produktbeskrivning

- Hålla vinkylan uppdaterad med den senaste Miele-versionen via programvaruuppdateringar

Du hittar mer information om de smarta tillvalsfunktionerna på Miele's hemsida, i Apple App Store® eller i Google Play Store™.

\* Extra digitalt erbjudande från Miele & Cie. KG. Funktionsutbudet kan variera beroende på modell och land. Du måste godkänna de allmänna villkoren och sekretesspolicyen för Miele's digitala produkter och tjänster i Miele-appen. Miele förbehåller sig rätten att när som helst ändra eller avbryta de digitala erbjudandena.

## Ändra inredningen

### Ta ut och sätta tillbaka hyllorna

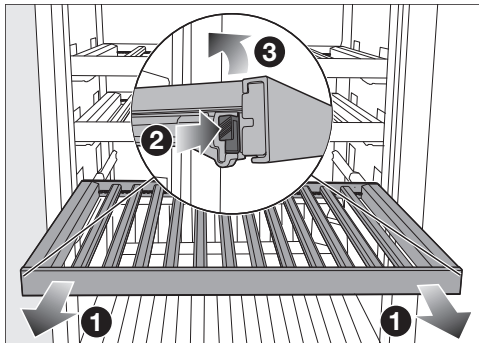

- Dra ut trähyllan rakt utåt så långt det går **1**.
- Tryck samtidigt på spärrarna på båda sidor av hyllplanet **2** och lyft av hyllplanet uppåt **3**.
- För att sätta tillbaka trähyllan, sätter du den först baktill på de utdragna skenorna så att den sitter fast.
- Tryck ner hyllplanet på de utdragbara skenorna i det främre området så att spärrarna hakar i.

⚠ Risk för att du gör dig illa på vinflaskor som ramlar ner.

Det kan hända att vinflaskor sitter fast lite under trähyllorna och att de då ramlar ut när hyllorna dras ut.

Dra alltid ut trähyllorna långsamt och försiktigt.

⚠ Risk för skada på grund av glassplitter.

Utstickande trähyllor och vinflaskor kan leda till skador på glasdörren, i fall den stängs i detta tillstånd.

Se till att trähyllor och vinflaskor inte sticker ut!

### Anpassa trähyllan (FlexiFrame) till flaskornas storlek

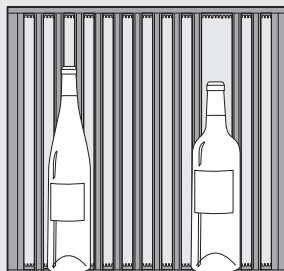

- Du kan flytta eller ta bort enskilda träribbor i trähyllan efter behov.

På så vis kan du anpassa trähyllan flexibelt till storleken på dina vinflaskor.

Ribbor på hyllan längst ner kan inte flyttas.

### Maximal lagringskapacitet

#### KWTUS 7054

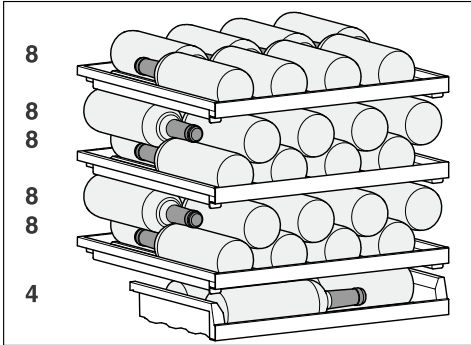

Maximalt 44 vinflaskor (0,75 liter; flaskform: Bordeauxflaska) kan förvaras.

## KWTUS 7055

Maximalt 12 vinflaskor (0,75 liter; flaskform: Bordeaux-flaska) kan förvaras, 8 vinflaskor på det övre trähyllplanet, 2 stående och 2 på det nedre trähyllplanet.

⚠ Skaderisk på grund av överbelastning.

Om den maximalt rekommenderade belastningen överskrids kan hyllplanen skadas.

Varje trähylla får belastas med maximalt 25 kg.

Undvik att stapla vinflaskorna på varandra på trähyllorna.

## Skruva på hyllornas lister (noteboards)

För att enklare veta vad du har för vinsorter i kylan kan du skriva vinnamnen på listerna på trähyllornas noteboards.

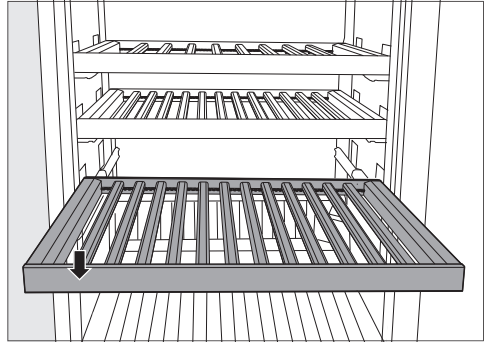

- Dra ut trähyllan en bit rakt utåt.
- Med en fuktig trasa kan du ta bort skrift.

⚠ Skaderisk på grund av olämpligt rengöringsmedel.

Listernas ytskikt skadas om de rengörs med ett rengöringsmedel.

Rengör bara hyllornas noteboards med vanligt vatten.

- Använd den medföljande kritan när du skriver på en noteboard. Vi rekommenderar följande produkter att skriva med:
  - ritpennor med flytande krita som edding 4095 window marker
  - traditionella tavelkritor

## Produktbeskrivning

---

 Risk för skador om felaktiga produkter används att skriva med.

Skriv aldrig på en noteboard med bläckpennor, färgpennor, blyertspennor, korrigeringspennor, vaxkritor, oljekritor, filtpennor (som till exempel permanenta tuschpennor, överstrykningspennor, märkpennor och så vidare). Dessa är svåra att ta bort eller kan inte tas bort alls från listerna.

Använd bara rekommenderade produkter till att skriva på en noteboard för att vara säker på att de är lätta att torka bort.

### Extra tillbehör

Passande till vinkylan finns tillbehör och rengörings- och skötselmedel att köpa.

På Miele's hemsida eller hos din återförsäljare kan du köpa produkter som är speciellt utformade för vinkylan, till exempel maskinrengöringsmedel och tillbehör.

Du kan komma till Miele's hemsida via följande QR-kod:



## Innan den första användningen

- Ta bort allt förpackningsmaterial och all skyddplast.

De korta träribborna som sitter fast på tvären är bara till för att fästa övriga träribbor på hyllan.

De korta träribborna kan tas bort och utan problem slängas i hushållssoporna. Dessa träribbor är från överblivet material från tillverkningen och används av hållbarhetsskäl för transportsäkeringen.



- Rengör skåpet invändigt och även alla tillbehör (se avsnittet "Rengöring och skötsel").

## Ansluta vinkylen

- Anslut vinkylen till elnätet som det beskrivs i avsnittet "Installera", "Elanslutning".

I displayen visas först Miele, sedan .

## Aktivera kolfilter (Active AirClean Filter)

- Aktivera indikeringen för Active AirClean-filtret  (se avsnittet "Anpassa inställningar", "Aktivera Active AirClean-filterindikeringen ").

## Placera ribborna på trähyllorna

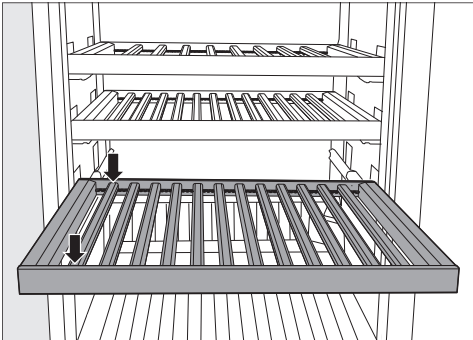

- Placera ribborna med samma avstånd på trähyllorna och sätt fast ribborna i dessa positioner.

På detta sätt utnyttjar du trähyllorna maximalt för dina flaskor (flaskform: 0,75 l Bordeaux-flaska).

## Ställa in staplingshjälpen

Genom att använda staplingshjälpen utnyttjar du vinkylens kapacitet maximalt.

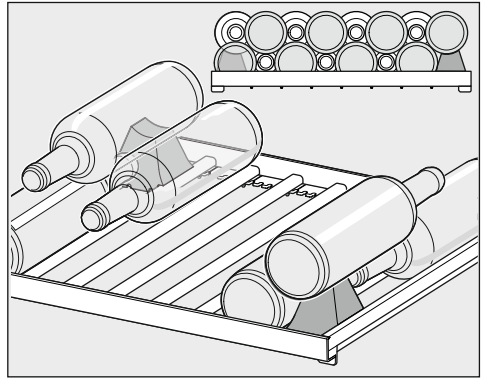

- För in staplingshjälpen till höger och vänster mellan de två yttre ribborna på trägallret.

## Starta vinkylen

- Tryck på  i displayen.

Om det tar för lång tid innan displayen rörs växlar den till energisparläge och blir svart.



Vinkylen börjar kylas ner och innerbelysningen tänds när du öppnar dörren.

Beroende på temperaturen i rummet där vinkylen står och beroende på inställning kan det dröja några timmar tills den önskade temperaturen har uppnåtts och visas i displayen.

## Stänga av vinkylen

- Tryck på .

# Idrifttagning

- Dra åt höger eller vänster över displayen tills  visas i mitten.
- Tryck på .

Kylningen och innerbelysningen är avstängda.

I displayen visas .

Observera: Vinkylen är inte skild från elnätet när den stängs av.

## Om skåpet ska stå oanvänt under en längre tid

Om vinkylen är avstängd en längre tid men inte är rengjord kan det bildas mögel om dörren är stängd. Rengör alltid vinkylen.

Om vinkylen inte ska användas under en längre tid:

- Stäng av vinkylen.
- Dra ut stickproppen eller skruva ur säkringen.
- Rengör vinkylen och låt den stå öppen för att den ska luftas tillräckligt och för att undvika att det börjar lukta.

## Förutsättningar för nätverksuppkoppling

Observera följande krav för nätverksuppkoppling:



1. Ett lokalt nätverk finns tillgängligt på uppställningsplatsen.  
Ha wifi-lösenordet redo.
2. Miele-appen är tillgänglig på en mobil enhet.
3. Du har ett användarkonto i Miele-appen.

## Appen Miele

Appen Miele kan laddas ner utan kostnad från App Store® eller Google Play™.



## Nätuppkoppling för första gången

- Tryck på symbolen .
- Dra åt höger eller vänster över displayen tills symbolen  visas i mitten.
- Tryck på symbolen .
- Tryck på önskad anslutningsmetod (APP eller WPS).

Efter inloggningen visar displayen symbolen .

Om det inte gick att upprätta en anslutning visas symbolen  i displayen.

- Starta då om hela processen.
- För att lämna detta inställningsläge trycker du på symbolen .

## Ställa in temperatur

Om vinerna ska lagras en längre tid rekommenderas en temperatur mellan 12 och 14 °C.

- Tryck på temperaturvisningen i displayen.
- Dra åt höger eller vänster över displayen tills önskad temperatur visas i mitten.
- Tryck på önskad temperatur för att bekräfta.
- För att lämna detta inställningsläge trycker du på ↵.

Temperaturvisningen växlar åter till den faktiska vintempereringszonen som råder för tillfället i vintempereringszonen.

Temperaturen i vinkylan ökar:

- ju oftare dörren öppnas och ju längre tid den står öppen
- ju fler vinflaskor som lagras
- ju varmare de nyligen inlagda vinflaskorna är
- desto högre är omgivningstemperaturen i vinkylan. Beroende på vinkylens klimatklass får vissa fastställda rumstemperaturer inte över- eller underskidas.

## Möjliga inställningsvärden för temperaturen

Temperaturen kan ställas in från 5 till 20 °C.

## Temperaturvisning

I displayen visas vid normal drift den **faktiska medeltemperaturen** som råder för tillfället i vinkylan.

Beroende på temperaturen i rummet där vinkylan står och beroende på inställning kan det dröja några timmar tills den önskade temperaturen har uppnåtts och visas i displayen.

## Ställa in luftfuktigheten (ActiveHumidity) för den nedre vintempereringszonen ◦...Δ

För att inställningen av luftfuktigheten ska fungera felfritt krävs en omgivande temperatur på mellan 19 till 28 °C.

- Tryck på temperaturvisningen för den nedre vintempereringszonen i displayen.
- Dra åt vänster över displayen tills ◦...Δ visas i mitten.
- Tryck på ◦...Δ.
- Dra åt höger eller vänster över displayen tills önskad luftfuktighet (Δ eller ΔΔΔ) visas i mitten.
- Tryck på önskad inställning för att bekräfta.
- För att lämna detta inställningsläge trycker du på ↵.

Beroende på temperaturen i rummet där vinkylan står och inställd luftfuktighet kan det dröja några dagar tills den faktiska luftfuktigheten har uppnåtts.

# Användning

## Möjliga inställningsvärden för luftfuktigheten

Du kan ställa in luftfuktigheten på 2 olika nivåer efter dina egna behov och önskemål.

- ∆: låg luftfuktighet
- ∆∆∆: hög luftfuktighet

Tänk på att energiförbrukningen ökar något om luftfuktigheten höjs.

Om du lagrar vinflaskor med naturkorkar under en längre tid i den nedre vintempereringszonen så rekommenderar vi att du ställer in en hög luftfuktighet ∆∆∆.

## SommelierSet

(beroende på modell)

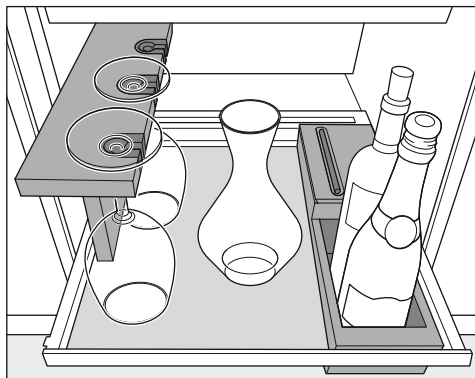

Med ditt SommelierSet kan du förbereda dina viner redan i vinkyl. Du kan förvara vinglas och tillbehör där, dekantera vinet och även förvara öppna flaskor i vinkyl.

## Silikonunderlag

Delarna av trä din vinkyl är obehandlade, känsliga och inte skyddade mot yttre påverkan.

Det bästa är att alltid ta bort smuts direkt från trädelarna.

Använd silikonunderlaget för att skydda brickan.

Silikonunderlaget gör att glas och flaskor står stadigt och säkert.

Utöver detta förhindrar silikonunderlaget även störande fläckar.

Se till att silikonunderlaget är rent. Smuts som tagits med utifrån (till exempel essens- och dryckesrester) kan gynna mögelbildning i vinkyl på grund av den ökade temperaturen och luftfuktigheten.

## Glashållare

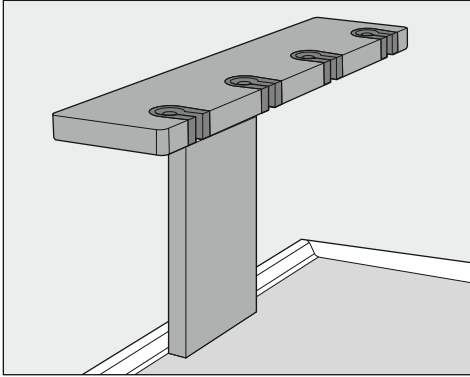

Om du önskar kan du ha dina vinglas i glashållaren och låta dem förkylas något. I glashållaren finns plats för fyra glas.

## Flaskbox med tillbehörslåda

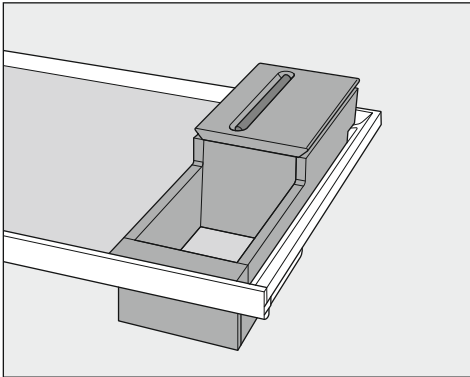

I flaskboxen kan du förvara öppnade vinflaskor på ett stilfullt sätt.

I tillbehörsboxen kan du förvara tillbehör som korköppnare eller kapselknivar.





Stäng tillbehörsboxens lock vid behov och använd den integrerade pennhållaren.

# Anpassa inställningar

Under tiden du befinner dig i inställningsläget  är dörrlarmet och andra varningsmeddelanden automatiskt avaktiverade.



## Ställa in presentationsbelysningens ljusstyrka

Presentationsbelysningen kan ställas in eller stängas av helt.

- Tryck på .
- Dra åt höger eller vänster över displayen tills  visas i mitten.
- Tryck på .
- Välj önskad ljusstyrka genom att dra åt vänster eller höger på stapeln (läge 1–7).
- Om du vill släcka presentationsbelysningen helt så drar du med fingret på stapeln åt vänster tills den släcks.
- Bekräfta önskad inställning genom att trycka på stapeln.
- Alternativt: Tryck på  för att bekräfta önskad inställning.
- För att lämna detta inställningsläge trycker du på .
- Stäng luckan.

Den ändrade inställningen blir synlig först när skåpdörren är stängd.

## Aktivera spärrfunktionen /

- Tryck på symbolen .
- Dra åt höger eller vänster över displayen tills symbolen  visas i mitten.
- Tryck på symbolen .

När spärrfunktionen är aktiverad lyser symbolen  orange.

- För att lämna detta inställningsläge trycker du på symbolen .

- Stäng dörren. Först nu är spärrfunktionen  aktiverad.

## Avaktivera spärrfunktionen / en kortare stund

Om du till exempel vill ändra temperatur kan du avaktivera spärrfunktionen en kortare stund:





- Tryck på temperaturvisningen.
- Tryck på  i cirka sex sekunder.

Displayen växlar till temperaturinställningen.

- Gör önskade inställningar.

När du stänger dörren igen så aktiveras spärrfunktionen  åter.

## Stänga av spärrfunktionen / helt



- Tryck på symbolen .
- Tryck på symbolen  i cirka sex sekunder.
- Dra åt höger eller vänster över displayen tills symbolen  visas i mitten.
- Tryck på symbolen .

När spärrfunktionen är avaktiverad lyser symbolen  vitt.

- För att lämna detta inställningsläge trycker du på symbolen .

## Aktivera sabbatläget

När sabbatläget  är aktiverat går det inte att ändra några inställningar på vinkylen.

- Tryck på symbolen .
- Dra åt höger eller vänster över displayen tills symbolen  visas i mitten.
- Tryck på symbolen .

Symbolen  lyser orange.

- För att lämna detta inställningsläge trycker du på symbolen .

Om sabbatläget  är aktiverat så visas detta i displayen i cirka tre sekunder.

Sedan släcks displayen.

Se till att vinkylens dörr är ordentligt stängd eftersom de optiska och akustiska varningssignalerna är avstängda.

## Stänga av sabbatläget

Funktionen sabbatläge  stängs av automatiskt efter cirka 80 timmar.

Du kan också stänga av sabbatläget  tidigare om du vill.

- Tryck på den svarta displayen.

Symbolen  visas.

- Tryck på symbolen .

Symbolen  lyser orange.

- Tryck åter på symbolen .

När sabbatläget är avstängt lyser symbolen  vitt.

- För att lämna detta inställningsläge trycker du på .

## Ändra tiden för aktivering av dörrlarmet

- Tryck på symbolen .

- Dra åt höger eller vänster över displayen tills symbolen  visas i mitten.

- Tryck på symbolen .

- Dra åt höger eller vänster över displayen tills önskad tid mellan 30 sekunder och 3 minuter: 30 sekunder visas i mitten.

- Tryck på önskad inställning för att bekräfta.

- För att lämna detta inställningsläge trycker du på symbolen .

## Avaktivera wifi-anslutning

- Tryck på symbolen .

- Dra åt höger eller vänster över displayen tills symbolen  visas i mitten.

- Tryck på symbolen .

- För att aktivera/avaktivera wifi-anslutningen trycker du på symbolen .

Symbolen  visas.

- För att lämna detta inställningsläge trycker du på symbolen .

## Aktivera wifi-anslutning

- Tryck på symbolen .

- Dra åt höger eller vänster över displayen tills symbolen  visas i mitten.

- Tryck på symbolen .

- För att aktivera wifi-anslutningen trycker du på symbolen .

Symbolen  visas.

- För att lämna detta inställningsläge trycker du på symbolen .

När wifi-anslutningen är aktiv lyser symbolen  i displayen.

## Återställa nätverkskonfigurering

- Tryck på symbolen .

- Dra åt höger eller vänster över displayen tills symbolen  visas i mitten.

- Tryck på symbolen .

- Dra åt höger över displayen tills symbolen  visas i mitten.

- Tryck på symbolen .

- Tryck på symbolen .

- För att lämna detta inställningsläge trycker du på symbolen .





# Anpassa inställningar

Alla utförda inställningar och angivna värden för återställs.

När wifi-anslutningen avaktiverats och symbolen  lyser i startdisplayen.

Återställ nätverkskonfigurationen innan du lämnar in skåpet för återvinning, säljer det eller tar ett använt skåp i drift. Alla personliga uppgifter tas bort från skåpet. Den tidigare ägaren har då inte längre åtkomst till skåpet.



## Avaktivera knappljudet



- Tryck på symbolen .
  - Dra åt höger eller vänster över displayen tills symbolen  visas i mitten.
  - Tryck på symbolen .
- När knappljudet är avstängt lyser symbolen .
- För att lämna detta inställningsläge trycker du på symbolen .

## Aktiviera knappljudet

- Tryck på symbolen .
  - Dra åt höger eller vänster över displayen tills symbolen  visas i mitten.
  - Tryck på symbolen .
- När knappljudet är inkopplat lyser symbolen  orange.
- För att lämna detta inställningsläge trycker du på symbolen .

## Ändra ljudstyrkan för varnings- och ljudsignaler





- Tryck på symbolen .
- Dra åt höger eller vänster över displayen tills symbolen  visas i mitten.

- Tryck på symbolen .
  - Välj önskad ljudstyrka genom att dra åt vänster eller höger på stapeln (läge 1–7).
  - Om du vill avaktivera varnings- och ljudsignalerna helt så drar du med fingret på stapeln åt vänster tills den släcks.
  - Bekräfta önskad inställning genom att trycka på stapeln.
- När varnings- och ljudsignalerna är avstängda visas symbolen .









När varnings- och ljudsignalerna är inkopplade visas symbolen .

- För att lämna detta inställningsläge trycker du på symbolen .





## Ändra displayljusstyrkan

- Tryck på symbolen .
- Dra åt höger eller vänster över displayen tills symbolen  visas i mitten.
- Tryck på symbolen .
- Välj önskad ljusstyrka genom att dra åt vänster eller höger på stapeln (läge 1–7).
- Bekräfta önskad inställning genom att trycka på stapeln.
- För att lämna detta inställningsläge trycker du på symbolen .

## Ändra temperaturenhet °C/°F



- Tryck på symbolen .
  - Dra åt höger eller vänster över displayen tills  eller  visas i mitten.
  - Tryck på  eller  för att ändra temperaturenhet.
-  eller  visas.
- För att lämna detta inställningsläge trycker du på symbolen .

## Stänga av demoläget

- Tryck på symbolen .
- Tryck på symbolen .
- Dra åt höger eller vänster över displayen tills symbolen  visas i mitten.
- Tryck på symbolen .

Om demoläget  har avaktiverats så stängs skåpet av och måste kopplas in på nytt.

## Återställa leveransinställningar



- Tryck på symbolen .
- Dra åt höger eller vänster över displayen tills symbolen  visas i mitten.
- Tryck på symbolen .

Symbolen  visas.

- Tryck på symbolen .

Skåpet stängs av och måste kopplas in på nytt.

## Aktivera Active AirClean-filterindikeringen

- Tryck på .
- Dra åt höger eller vänster över displayen tills  visas i mitten.
- Tryck på .

När Active AirClean-filterindikeringen är aktiverad så lyser  orange.

- För att lämna detta inställningsläge trycker du på .

# Rengöring och skötsel

Typskylten på insidan av vinkylen får inte tas bort. Den behövs om det skulle uppstå något fel.

Var noga med att det inte kommer in vatten i elektroniken eller belysningen.

 Skaderisk på grund av inträngande fukt.

Ångan från en ångrengörare kan skada plast och elektriska komponenter. Använd inte en ångrengörare för att rengöra vinkylen.

 Hälsosofara på grund av smuts som kommit in i vinkylen.

Smuts som tagits med utifrån (till exempel essens- och dryckesrester) kan gynna mögelbildning i vinkylen på grund av den ökade temperaturen och luftfuktigheten.

Lägg bara in rena vinflaskor och tillbehör i vinkylen.

## Anvisningar för rengöringsmedel

Använd endast rengörings- och vårdande medel som inte är skadliga mot livsmedel inuti skåpet.

För att undvika att ytorna skadas ska du **inte** använda följande vid rengöring

- rengöringsmedel som innehåller soda, ammoniak, syra eller klorid,
- kalklösande rengöringsmedel,
- skurmedel i pulver eller flytande form,
- rengöringsmedel som innehåller lösningsmedel,
- rengöringsmedel för rostfritt stål,
- diskmaskinsrengöringsmedel,

- ugnsspray,
- rengöringsmedel för glaskeramikhållar (undantag för rengöringen av glasfronten),
- glasrengöringsmedel (undantag för rengöring av glasfronten: lätt alkoholhaltiga glasrengöringsmedel som inte innehåller några tillsatser som citron eller liknande),
- hårda disksvampar och borstar som repar,
- rengöringssvampar för glaskeramiska ytor,
- vassa metallskrapor.

Vi rekommenderar en ren disktrasa, ljummet vatten och lite handdiskmedel för rengöring.

## Förbereda vinkylen för rengöring

■ Stäng av vinkylen.

⏻ visas i displayen. Kylningen är avstängd.

- Ta ut vinflaskorna och förvara dem på en sval plats.
- Ta vid behov ut alla andra uttagbara delar för rengöring (se avsnittet "Produktbeskrivning", "Ändra inredningen").
- Ta ut alla uttagbara tillbehör och diska dem.

## Rengöra insidan

Rengör vinkylen regelbundet, minst en gång i månaden.

Om smuts får bita sig fast en längre tid kan det hända att den inte går att få bort.

Ytorna kan missfärgas eller förändras. Det bästa är att alltid ta bort smuts direkt.

- Rengör inuti vinkylen med en ren disktrasa, ljummet vatten och lite handdiskmedel.
- Diska alla delar för hand, inte i diskmaskinen.
- Rengör alla delar av **trä** med en lätt fuktad trasa, den får **inte** vara blöt.

⚠ Skaderisk på grund av olämpligt rengöringsmedel.

Listernas ytskikt skadas om de rengörs med ett rengöringsmedel. Rengör bara hyllornas noteboards med vanligt vatten.

- Torka sedan av allt med rent vatten efter rengöringen och torka sedan allt torrt med en trasa.
- Låt vinkylen stå öppen en liten stund så att den luftas ordentligt och för att undvika att det uppstår lukt.
- Rengör skåpdörren med fönsterputsmedel.

## Ta ut och rengöra silikonunderlaget (beroende på modell)

⚠ Skaderisk på grund av felaktig rengöring.

Silikonunderlaget skadas om det rengörs i en disk- eller tvättmaskin. Rengör silikonunderlaget endast för hand.

- Ta bort silikonunderlaget.

- Rengör silikonunderlaget med varmt vatten och ett mildt handdiskmedel.
- Torka sedan av det med en mjuk trasa.
- Sätt inte tillbaka silikonunderlaget förrän det är helt torrt.

⚠ Risk för skador på grund av felaktig torkning.

Silikonunderlagen skadas om de torkas i en ugn.

Torka aldrig silikonunderlagen i ugnen.

## Byta Active AirClean-filter

Active AirClean-filter kan du köpa på Miele online-shop, hos din Miele-återförsäljare eller hos Miele reservdelsavdelning.

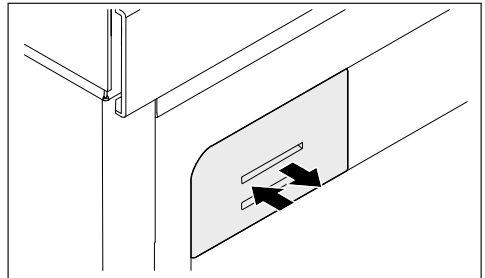

- Tryck in filterhållaren, släpp den igen och dra ut den.

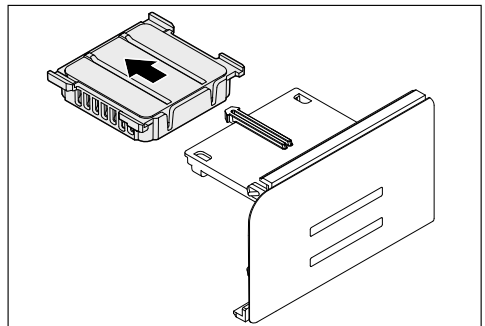

## Rengöring och skötsel

- Dra ut det förbrukade Active AirClean-filtret.
- Släng det förbrukade Active AirClean-filtret i hushållssoporna.

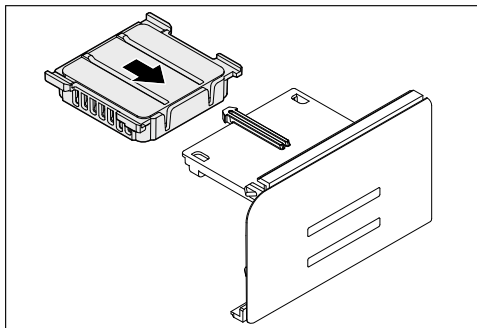

- Sätt in det nya Active AirClean-filtret.

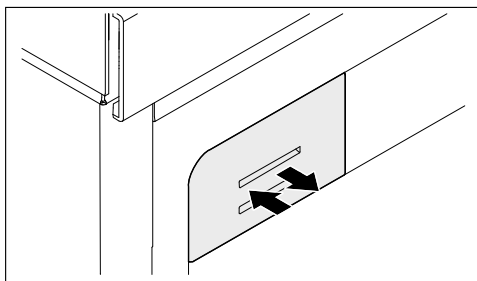

- Tryck in filterskyddet ända in till spärrläget.

### Rengöra luckans tätning

 Skaderisk på grund av felaktig rengöring.

Vid behandling av dörrtätningen med olja eller fett kan den bli porös.

Behandla aldrig tätningen med olja eller fett.

- Rengör regelbundet tätningslisterna med rent vatten och torka torrt med en trasa.

### Rengöra ventilationsöppningarna

Dammavlagringar ökar energiförbrukningen.

- Rengör ventilationsöppningarna regelbundet med pensel eller dammsugare (använd till exempel borstmunstycket som medföljer Miele's dammsugare). Damm gör så att energiförbrukningen ökar.

### Efter rengöringen

- Sätt sedan tillbaka alla delar i vinkylen.
- Koppla in vinkylen.
- Lägg tillbaka vinflaskorna i kylen och stäng dörren.

### Automatisk avfrostning

Vinkylen avfrostas automatiskt.

Du kan själv åtgärda de flesta fel. I många fall kan du då spara tid och kostnader eftersom du inte behöver kontakta Miele service.

På [www.miele.se/support/customer-assistance](http://www.miele.se/support/customer-assistance) finns ytterligare information om hur du själv kan åtgärda fel.







Öppna helst inte vinkylen förrän felet har åtgärdats. Detta för att inte förlora mer kyla än nödvändigt.

Problem	Orsak och åtgärd
Vinkyl kyler inte.	Vinkylen är inte inkopplad. ■ Koppla in vinkylen.
	Kontakten sitter inte ordentligt i vägguttaget eller så sitter inte stickproppen helt i. ■ Sätt i stickproppen eller kontakten i vägguttaget.
	Säkringen har löst ut. Vinkylen, huvudströmmen eller en annan produkt kan vara defekt. ■ Ring en elektriker eller Miele service.







## Åtgärda problem

Problem	Orsak och åtgärd
<b>Kompressorn kopplas in allt oftare och längre tid och temperaturen i vinkylen sjunker.</b>	Ventilationsöppningarna är blockerade eller igen-dammade. <ul style="list-style-type: none"><li>■ Täck inte för ventilationsöppningarna.</li><li>■ Rengör ventilationsöppningarna regelbundet från damm.</li></ul>
	Dörren har öppnats ofta. Stora mängder vinflaskor har nyss lagts in. <ul style="list-style-type: none"><li>■ Öppna vinkylens dörr endast vid behov och så kort tid som möjligt.</li></ul> Den nödvändiga temperaturen ställs in automatiskt efter en viss tid.
	Dörren är inte riktigt stängd. <ul style="list-style-type: none"><li>■ Stäng vinkylens dörr.</li></ul> Den nödvändiga temperaturen ställs in automatiskt efter en viss tid.
	Den omgivande temperaturen är för hög. Ju högre den omgivande temperaturen är, desto längre tid går kompressorn. <ul style="list-style-type: none"><li>■ Följ anvisningarna i avsnittet "Installera – Uppställningsplats".</li></ul>
	Temperaturen i vinkylen är för lågt inställd. <ul style="list-style-type: none"><li>■ Ändra temperaturinställningen.</li></ul>
<b>Det bildas kondensvatten inuti vinkylen. Eventuellt stängs skåpdörren inte ordentligt.</b>	Dörrtätningen har glidit ur spåret. <ul style="list-style-type: none"><li>■ Kontrollera om dörrtätningen sitter ordentligt i spåret.</li></ul>
	Dörrtätningen är skadad. <ul style="list-style-type: none"><li>■ Kontrollera om dörrtätningen är skadad.</li></ul>
<b>Dörrtätningen är skadad eller måste bytas.</b>	Dörrtätningen kan bytas utan verktyg. <ul style="list-style-type: none"><li>■ Byt dörrtätningen. Den kan köpas i fackhandeln eller hos Miele's reservdelsavdelning.</li></ul>















## Allmänna problem som kan uppstå







Problem	Orsak och åtgärd
<b>Ribborna på trähyllorna ändrar form.</b>	En typisk egenskap för trämaterial är att de kan ändra volym om de blir för fuktiga eller för torra. En ökad luftfuktighet i vinkylen kan påverka trädelarna i vinkylen. Under vissa omständigheter kan de ändra form eller spricka. Grenar och ådringar är vanliga egenskaper i trämaterial.
<b>Det bildas mögel på vinflaskornas etiketter.</b>	Beroende på vilket klister som har använts på etiketterna kan det bildas lite mögel. <ul style="list-style-type: none"> <li>■ Ta bort allt mögel. Rengör vinflaskorna och ta bort eventuella rester av klister.</li> </ul>
<b>Det bildas en vit beläggning på vinkorkarna.</b>	Korkarna har oxiderats på grund av kontakt med luft. <ul style="list-style-type: none"> <li>■ Torka av beläggningen med en torr trasa. Den här beläggningen påverkar inte vinet.</li> </ul>
<b>Ingen varningssignal ljuder trots att dörren har stått öppen en stund.</b>	Detta är inget fel. Varningssignalen har stängts av i inställningsläget. Om du vill koppla in det akustiska larmet igen: <ul style="list-style-type: none"> <li>■ Tryck på symbolen .</li> <li>■ Dra åt höger eller vänster över displayen tills symbolen  visas i mitten.</li> <li>■ Tryck på symbolen .</li> <li>■ Välj önskad ljudstyrka genom att dra åt höger på stapeln.</li> <li>■ Bekräfta önskad inställning genom att trycka på stapeln.</li> </ul> <p>När varnings- och ljudsignalerna är inkopplade visas symbolen  orange.</p>

## Meddelanden i displayen





Problem	Orsak och åtgärd
<b>I displayen lyser , vinkylen kylar inte, övrig användning samt innerbelysningen fungerar dock.</b>	Demoläget är aktiverat. <ul style="list-style-type: none"> <li>■ Tryck på .</li> <li>■ Tryck på .</li> <li>■ Dra åt höger eller vänster över displayen tills  visas i mitten.</li> <li>■ Tryck på .</li> </ul> <p>Om demoläget  har avaktiverats så stängs vinkylen av och måste kopplas in på nytt.</p>

## Åtgärda problem



Problem	Orsak och åtgärd
<p>I displayen visas ingenting. Den är svart.</p>	<p>Sabbatläget  är aktiverat: innerbelysningen är avstängd och vinkylén kyls.</p> <ul style="list-style-type: none"> <li>■ Tryck på den svarta displayen.</li> </ul> <p> visas.</p> <ul style="list-style-type: none"> <li>■ Tryck på .</li> </ul> <p> lyser orange.</p> <ul style="list-style-type: none"> <li>■ Tryck åter på symbolen .</li> </ul> <p>När sabbatläget är avstängt lyser symbolen  vitt.</p> <p><b>Energisparläget</b> är aktiverat: Om det tar för lång tid innan displayen rörs växlar den till energisparläge och blir svart.</p>
<p>I displayen lyser  och vinkylén kan inte användas.</p>	<p>Spärrfunktionen är aktiverad.</p> <ul style="list-style-type: none"> <li>■ Lås upp vinkylén kort eller stäng av spärrfunktionen helt (se "Anpassa inställningar").</li> </ul>
<p>I displayen lyser  och dessutom hörs en ljudsignal.</p>	<p>Indikeringen för ActiveAirClean-filtret  påminner dig om att ActiveAirClean-filtret måste bytas.</p> <ul style="list-style-type: none"> <li>■ Byt ActiveAirClean-filtret (se avsnittet "Rengöring och skötsel", "Byta ActiveAirClean-filter"). Bekräfta bytet av ActiveAirClean-filtret genom att trycka på symbolen  i displayen.</li> </ul> <p> släcks i displayen.</p>
<p>I displayen lyser  gult och det hörs även en varningssignal och innerbelysningen lyser blinkande.</p>	<p><b>Dörlarmet</b> aktiverades.</p> <ul style="list-style-type: none"> <li>■ Tryck på .</li> </ul> <p>Varningssignalen tystnar,  släcks och innerbelysningen lyser åter konstant.</p>









Problem	Orsak och åtgärd
<p>I displayen lyser  rött och dessutom ljuder en varningssignal.</p>	<p>Temperaturlarmet aktiverades, beroende på inställd temperatur är det för varmt eller för kallt. Orsaken till detta kan till exempel vara att:</p> <ul style="list-style-type: none"> <li>– Dörren har öppnats ofta.</li> <li>– Ventilationsöppningar har täckts för.</li> <li>– Det har varit ett längre strömavbrott.</li> </ul> <p>■ Tryck på .</p> <p> släcks och varningssignalen tystnar.</p> <p>I displayen blinkar den högsta temperaturen som har uppnåtts i vinkylan i cirka en minut. Sedan växlar temperaturvisningen till den aktuella temperaturen.</p> <p>Du kan lämna den blinkande temperaturvisningen i förtid:</p> <p>■ Tryck på temperaturvisningen.</p> <p>Den högsta visade temperaturen raderas. Därefter visas åter den faktiska temperaturen som för tillfället råder.</p> <p>■ Stäng av larmläget.</p>
<p>I displayen lyser rött  och dessutom ljuder en varningssignal.</p>	<p>Ett strömavbrott visas: temperaturen i vinkylan har stigit för mycket under de senaste dagarna eller timmarna på grund av ett strömavbrott.</p> <p>■ Tryck på .</p> <p> släcks och varningssignalen tystnar.</p> <p>I temperaturvisningen blinkar i cirka 1 minut den varmaste temperaturen som hittills rått i vinkylan. Sedan växlar temperaturvisningen till den aktuella temperaturen.</p> <p>Du kan lämna den blinkande temperaturvisningen i förtid:</p> <p>■ Tryck på temperaturvisningen.</p> <p>Den högsta visade temperaturen raderas. Därefter visas åter den faktiska temperaturen som för tillfället råder. Vinkylan arbetar sedan vidare med den senaste temperaturinställningen.</p> <p>■ Stäng av larmläget.</p>

# Åtgärda problem

Problem	Orsak och åtgärd
<b>I displayen lyser  rött och eventuellt visas en felkod F med siffror. Dessutom ljuder en varningssignal.</b>	<p>Det föreligger ett fel.</p> <ul style="list-style-type: none"><li>■ Stäng av varningssignalen genom att trycka på  i displayen.</li><li>■ Kontakta kundtjänst.</li></ul> <p>För att anmäla störningen behöver du förutom felkoden även modellbeteckning och tillverkningsnummer för din vinkyl. Dessa kan du se i displayen:</p> <ul style="list-style-type: none"><li>■ Tryck på  i displayen för att göra detta.</li></ul> <p>I displayen visas information om vinkylen.</p> <p>Genom att bekräfta med  lämnar du informationsvisningen och felkoden visas igen.</p> <p>Du kan även stänga av vinkylen direkt från felindikeringen.</p> <p>Ett produktfel visas: Denna visning har alltid företräde och avbryter alla inställningar som du gör direkt.</p> <p>Produktfel visas alltid före ett dörr- och/eller ett temperaturlarm.</p>

## Innerbelysning

Problem	Orsak och åtgärd
 Risk för elektriska stötar genom exponerade, strömförande delar. När du tar bort lampskyddet kan du komma i kontakt med strömförande delar. Ta inte bort lampskyddet. LED-belysningen får endast repareras och bytas av Miele service.	
 Skaderisk på grund av LED-belysningen. Belysningen motsvarar riskgrupp RG 2. Om skyddet är trasigt finns det risk för ögonskador. Titta inte direkt in i LED-belysningen med optiska instrument (lupp eller liknande) om lampskyddet är trasigt.	

Problem	Orsak och åtgärd
Innerbelysningen fungerar inte.	Vinkylen är inte inkopplad. <ul style="list-style-type: none"> <li>■ Koppla in vinkylen.</li> </ul>
	Sabbatläget  är inkopplat: displayen är svart och vinkylen kylar. <ul style="list-style-type: none"> <li>■ Tryck på den svarta displayen.</li> </ul>  visas. <ul style="list-style-type: none"> <li>■ Tryck på .</li> </ul>  lyser orange. <ul style="list-style-type: none"> <li>■ Tryck åter på symbolen .</li> </ul> När sabbatläget är avstängt lyser  vitt.
	På grund av överhettning stängs innerbelysningen av automatiskt efter cirka 15 minuter när dörren står öppen. Om det inte är orsaken föreligger ett fel. <ul style="list-style-type: none"> <li>■ Kontakta kundtjänst.</li> </ul>
Innerbelysningen lyser även när vinkylsdörren är stängd.	Detta är inget fel. Presentationsbelysningen är inkopplad. <ul style="list-style-type: none"> <li>■ För att släcka presentationsbelysningen trycker du på touchknappen för den  i displayen.</li> </ul> Touchknappen  lyser inte längre orange.
Innerbelysningen blinkar.	Detta är inget fel. Dörrlarmet aktiverades.

## Orsaker till ljud

Det hörs olika driftljud från vinkylen under drift.  
 Vid en låg kyleffekt arbetar vinkylen energibesparande, men längre. Ljudstyrkan är lägre.  
 Vid hög kyleffekt kyls livsmedlen snabbare.  
 Ljudstyrkan är högre.

## Åtgärda problem

Normala ljud	Hur uppstår de?
<b>Spottande, väsande</b>	Kylmediet sprutar in i kylkretsen.
<b>Bubblande, gurglande, plaskande</b>	Köldmediet rinner genom rören.
<b>Brummande</b>	Vinkyl kylan.
<b>Klickande</b>	Termostaten kopplar in eller ur kompressorn.
<b>Surrande, susande</b>	Fläkten går.
<b>Knackande</b>	Material expanderar i vinkylan.
<b>Slamrande</b>	Ventiler eller luckor är aktiva.
<b>Slurpande (vinkyl med dörrdämpare)</b>	Skåpdörren med dörrdämpare öppnas eller stängs.

Tänk på att det är omöjligt att helt och hållet undvika kompressor- och strömningssljud i kylsystemet.

Ljud	Orsak och åtgärd
<b>Vibrerande, klapprande, klirrande</b>	Skåpet står ojämnt. Rikta skåpet med hjälp av ett vattenpass. Använd skruvfötterna (beroende på modell) under skåpet för detta.
	I en inbyggnadsnisch från 140 cm skjuter du in de medföljande stabiliserinsskenorna vid undersidan av skåpets botten.
	Lådor, korgar eller hyllplan skallrar eller kärvar. Kontrollera de uttagbara delarna och sätt tillbaka dem.
	Flaskor eller skålar kommer åt varandra. Flytta dessa en aning från varandra.
	Transportkabelhållaren (beroende på modell) hänger kvar på baksidan av skåpet. Ta bort transportkabelhållaren.

Under [www.miele.se/service](http://www.miele.se/service) får du mer information om hur du själv kan åtgärda fel och om Miele's reservdelar.

## Få hjälp vid eventuella störningar

Om det uppstår fel som du själv inte kan åtgärda, var god kontakta din Miele återförsäljare eller Miele service.

Miele service kan du boka online under [www.miele.com/service](http://www.miele.com/service).

Du hittar kontaktuppgifterna på baksidan av den här anvisningen.

Service behöver modellbeteckning och tillverkningsnummer. Denna information hittar du på typskylten på insidan av skåpet eller beroende på modell i inställningsläget under information **i**.

## EPREL-databas

Sedan den 1 mars 2021 hittar du information om energimärkning och kraven för eco-programmet i den europeiska produkt databasen (EPREL). Du kommer till produkt databasen via länken <https://eprel.ec.europa.eu/>. Här uppmanas du att ange modellbeteckningen.

Modellbeteckningen hittar du på typskylten på insidan av skåpet eller beroende på modell i inställningsläget under information **i**.

<b>Miele</b>			
XXXXXX		Nr. XX/XXXXXXXXXX.	
<small>WEINTEMPERATURKABINETT/INTERTSCH/MODELL          MULTITEMPERATURE WINE STORAGE CABINET/UNDERFRY/CORP          ARMOIRE DE MISE EN TEMP. DES VINS/MCO. ENCASTRABLE SOUS PLAN          ARMARIO P. ACCIONCIONAMTO. VINGAMODEN/POTRBAJO ENCIEMERA          BEHÄLTTEMPERATURKABINETT</small>			
<small>Klasse/Class          Classe/Classe</small> SN-ST	<small>Ap-Typ/AP-Type          AP-Type/AP-Tipo</small>	<small>Bruttokapazität/Gross Capacity          Volume Brut/Capacità Bruta</small> XXX l	<small>Gefriervermögen/Freezing Capacity          Pouvoir de Congel/Capac. Congeladora</small>
<small>Nutzinhalt          Net Capacity          Volume Utile          Capac. Util</small>	<small>Ges / K / G / WINE / KALT          Tot / R / F / WINE / CHILL</small>	<b>R600a: XXg</b>	

## Garanti

Garantitiden är två år.

Mer information finner du i medföljande garantivillkor.

# Installera

## Uppställningsplats

⚠ Risk för skador om vinkylen tippar.

Vinkylen är mycket tungt och kan tippa framåt när dörren är öppen. Håll dörren respektive dörrarna stängd/-a tills vinkylen är inbyggt. Vinkylen ska säkras i inbyggnadsnischen enligt bruks- och monteringsanvisningen.

⚠ Brand- och skaderisk på grund av värmeavgivande produkter.

Värmeavgivande produkter kan antändas och orsaka brand i vinkylen. Vinkylen får inte byggas in under en håll.

⚠ Skaderisk på grund av för hög luftfuktighet.

Vid hög luftfuktighet kan kondens hamna på vinkylens utsida. Denna kondens kan leda till korrosion.

Placera vinkylen i ett torrt rum med tillräcklig ventilation.

Se till att skåpdörren/-arna stängs ordentligt och att vinkylen byggts in enligt beskrivning. De angivna måtten för ventilation måste hållas.

⚠ Risk för skador på grund av produkter som leder ut ånga.

Produkter som leder ut ånga bakom vinkylen kan skada den.

Ingen produkt som leder ut luft eller ånga får installeras bakom vinkylen. Förse produkterna med en separat luftkanal eller installera en skiljeväg mellan produkterna.

⚠ Brand- och skaderisk på grund av öppen låga.

Öppna lågor kan orsaka brand i vinkylen.

Se till att till exempel inte ställa tända ljus i närheten av vinkylen.

Produkten bör stå på en torr och välventilerad plats.

Tänk på att energiförbrukningen ökar om vinkylen står bredvid ett element, en håll eller en annan värmekälla. Undvik också direkt sol.

Ju högre rumstemperaturen är, desto längre tid går kompressorn och desto högre blir energiförbrukningen.

Beakta dessutom följande när vinkylen ställs upp:

- Väggtuttaget får inte vara bakom produkten. Det måste vara lätt tillgängligt vid nödfall.
- Stickpropp och anslutningskabel får inte komma åt vinkylens baksida eftersom den kan skadas av vibrationer från vinkylen.
- Andra maskiner bör inte heller anslutas till uttag som finns bakom vinkylen.
- Se till att sladden inte kläms fast eller skaver mot vassa kanter när vinkylen ställs upp.
- Använd inga grenuttag, förlängningskablar eller andra elektroniska produkter (till exempel halogentransformatorer) i området kring produktens baksida.
- Golvet på uppställningsplatsen måste vara vågrätt och jämnt och ha samma höjd som omgivande golv.

 Risk för att du gör dig illa på glassprickor!  
Om kylen står uppställd på över 1500 m kan glasskivan i dörren spricka på grund av förändrat lufttryck. Du kan skära dig illa på vassa glaskanter!

## Klimatklass

Beroende på vinkylens klimatklass får vissa fastställda rumstemperaturer inte över- eller underskridas. Klimatklassen framgår av typskylten på vinkylens insida.

Klimatklass	Omgivningstemperatur
SN	10 till 32 °C
N	16 till 32 °C
ST	16 till 38 °C
T	16 till 43 °C
SN-ST	10 till 38 °C
SN-T	10 till 43 °C

En lägre omgivande temperatur medför att kompressorn står stilla längre stunder, vilket gör att vinkylen eventuellt inte kan hålla nödvändig temperatur.

## Ventilation

Ventilationen sker genom ventilationsgallret i sockeln på vinkylen.

 Brand- och skaderisk på grund av otillräcklig ventilation.

Om vinkylen inte har en ordentlig ventilation, går kompressorn igång oftare och går under längre tid. Detta leder till ökad energiförbrukning och till ökad drifttemperatur för kompressorn vilket kan leda till skador på kompressorn.

Se till att vinkylen är tillräckligt ventilerad.

Tänk på att hålla de angivna måtten för ventilationsöppningarna.

Ventilationsöppningarna får inte täckas för eller blockeras.

De måste dessutom regelbundet rengöras från damm.

## Placering "side-by-side"

Den här vinkylen kan ställas upp side-by-side tillsammans med ett annat kylskåp.

Monteringskitet för side-by-side finns att köpa hos Miele.

Rådfråga din återförsäljare om vilka kombinationer som är möjliga för din vinkyl.

Ytterligare information finns i avsnittet om side-by-side i bruksanvisningen.

## Ändra dörrupphängning

 Risk för person- och sakskador på grund av tung dörr.

Om ändringen av dörrupphängningen bara utförs av en person är skaderisken större.

Ändra alltid dörrupphängningen med hjälp av ytterligare en person.

## Installera

---

 Risk för klämskada på gångjärnet.  
Risk för klämning av fingrar kring gångjärnet.  
Rör inte gångjärnet när dörren öppnas och stängs.

Vinkylen levereras med högerhängd dörr. Ska dörren vara vänsterhängd måste dörrupphängningen ändras (se monteringsanvisning) innan vinkylen byggs in i nischen.

**Tips!** För att skydda dörren och golvet medan du hänger om dörren, lägger du ut ett lämpligt underlag på golvet.

 Risk för person- och sakskador!  
Glasdörren kan falla ut!  
Se till att alla fästningsdelar dras åt hårt vid ändring av dörrupphängning.

Se till att dörrtätningen inte skadas. Om tätningen skulle ta skada kan det hända att dörren inte kan stängas ordentligt vilket leder till sämre kylning!

## Inbyggnadsmått

### Nisch för underbyggnad/sidovy

Alla mått är angivna i mm.

De angivna måtten för ventilationsöppningarna måste följas för att vinkylen ska fungera korrekt.

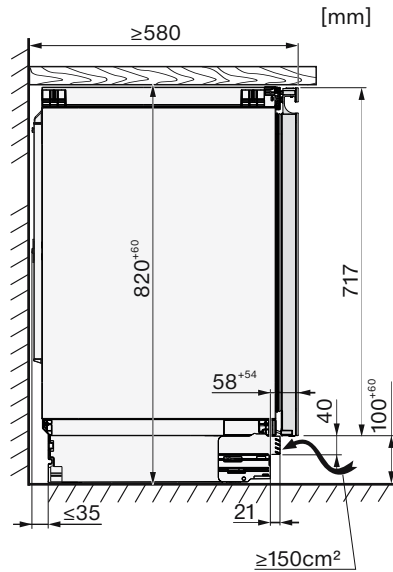
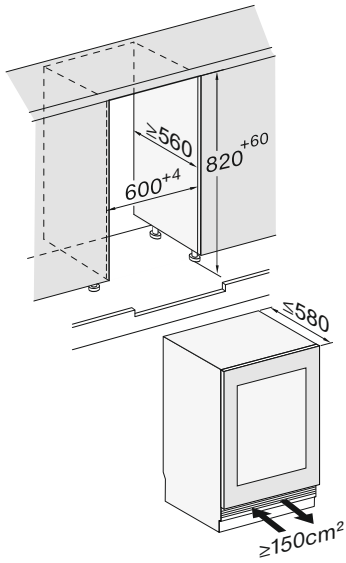

## Anslutningar

Alla mått är angivna i mm.



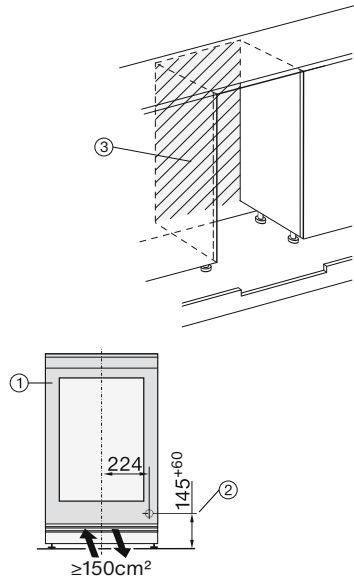
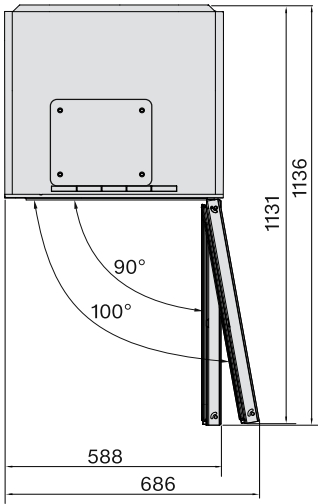







# Installera

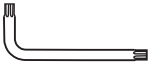

- ① Vy framifrån
- ② Nätanslutningskabel, längd = 2200 mm  
Du kan beställa en längre nätanslutningskabel hos Miele service.
- ③ Ingen anslutning i detta område

## Bygga in vinkylen

För att bygga in vinkylen behöver du följande verktyg:

TX 15, TX 20 	13
	
TX 15 	6
	
8	
	
	
	

**Tips!** Förvara den medföljande metallstången på en säker plats. Den behövs för att justera vinkylebs bakre skåpfötter.

### Förbereda vinkylen

- Ställ vinkylen precis framför underbyggnadsnischen.
- Fatta tag i sidorna på sockelpanelen och dra av den framåt.

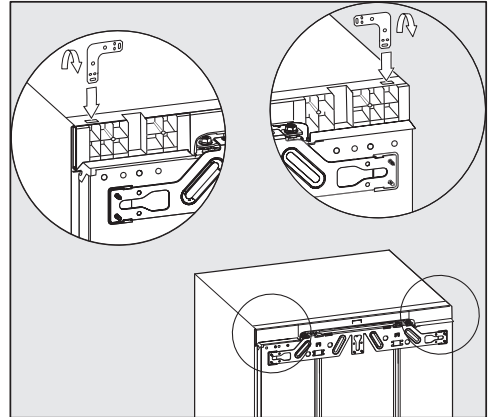

- Sätt vinkeln i öppningen på vinkylens tak.
- Böj vinkeln på det perforerade stället.

### Skjuta in vinkylen

 Risk för skador på grund av nät-kabeln.

När du skjuter in vinkylen kan nätka-beln klämmas fast och skadas.

Skjut försiktigt in vinkylen i inbygg-nadsnischen.

 Risk för skador på golvet.

Golvet kan skadas när vinkylen för-flyttas.

Flytta vinkylen försiktigt på ömtåliga golv.

 Skaderisk på grund av skruvfött-erna.

Skruvfötterna kan brytas av.

Skjut endast in vinkylen i underbygg-nadsnischen med nästan helt inskru-vade skruvfötter.

# Installera

**Tips!** Lossa de bägge bakre skruvfötterna med ett halvt varv vardera innan du skjuter in kylan. Efter att den har skjutits in kan skruvfötterna lättare ställas in framifrån (se avsnittet "Rikta vinkylen").

- Dra nätkabeln så att vinkylen enkelt kan kopplas in efter inbyggnaden.

**Tips!** Fäst ett snöre på stickproppen och "förläng" på så sätt nätkabeln, för att underlätta inskjutandet.

Dra sedan nätkabeln i den andra änden av snöret genom möbeln.

Om vinkylen skjuts in för långt i underbyggnadsnischen kan skåpets dörrar inte stängas ordentligt efter monteringen. Detta kan leda till att det bildas kondensvatten och isbeläggningar och andra funktionsstörningar, vilka i sin tur kan leda till ökad energiförbrukning.

Skjut in vinkylen så långt i inbyggnadsnischen, så att överallt ett avstånd på **42 mm** hålls mellan vinkylens och möbelns sidoväggar.

- Skjut in vinkylens i underbyggnadsnischen tills framkanten på gångjärnen uppe och nere ligger an mot framkanten på snickeriskåpets vägg.

På så vis hålls ett avstånd på **42 mm** till framkanten på snickeriskåpets sidovägg.

För **inbyggnadsskåp med delar för dörrupphängning (som fästappar, tätningsläppar och så vidare)** måste måtten på delarna för dörrupphängningen stämmas, så att avståndet på **42 mm** hålls.

- Dra ut vinkylens med hjälp av motsvarande monteringsmått.

- Kontrollera en gång till att ett avstånd på **42 mm** överallt hålls till dörrupphängningens framkanter.

**Tips!** Om möjligt, ta bort dörrupphängningen och skjut in vinkylens i inbyggnadsnischen tills alla fästvinklar uppe och nere ligger an mot framkanten på köksskåpets vägg.

## Rikta vinkylens

Vid övre förankring av vinkylens i underbyggnadsnischen bör vinkylens vara lätt spänd mellan golvet och bänkskivan.

- Skruva, beroende på nischhöjden, ut de främre och bakre skruvfötterna omväxlande och rikta vinkylens vågrätt.

## Gör så här:

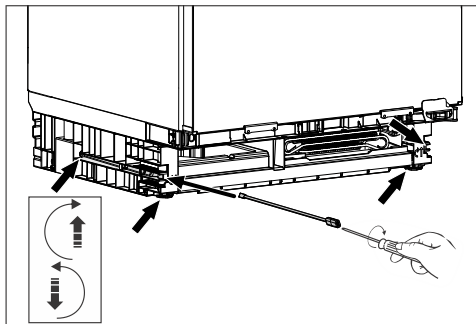

- Ändra de bägge bakre skruvfötterna via de respektive skruvarna till höger och vänster framme i sockeln med den medföljande stängen och en spårskruvmejsel.
  - Skruva loss de bägge främre skruvfötterna växelvis med de bakre. Det maximala justeringsområdet är 6 cm.
- Tips!** Så fort skruvfötterna har skruvats ut något, kan dessa också ändras med en skruvmejsel nedan på skruvfoten.

Skumgummit ①, som sitter på ventilationsgallret, åstadkommer en separat luftkanal och på så vis undviks en funktionsstörning.

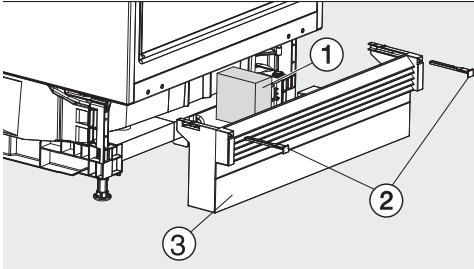

- Sätt på sockelpanelen med ventilationsgallret ③ igen, men fixera den ännu inte.

**Om ingen genomgående möbelsöcketl monterats:**

- Dra sockelpanelen ③ så långt fram, att ventilationspringorna och de angränsande socklarna bildar en linje.

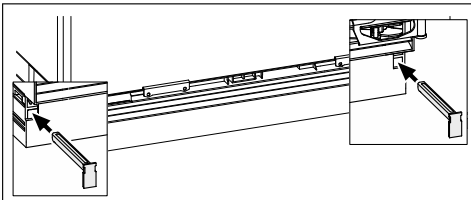

- Håll fast sockelpanelen och fäst den till höger och vänster med de medföljande reglarna ②.

När sockelpanelen är monterad kan de bakre fötterna endast justeras när sockelpanelen är helt infälld. I annat fall är längden på stängen inte tillräcklig.

**Om en genomgående möbelsöcketl monterats:**

- Skjut sockelpanelen med ventilationsgallret ③ helt mot vinkylen och fäst den till höger och vänster med reglarna ②.

Om en genomgående möbelsöcketl ska monteras måste den, beroende på sockelhöjd, skäras ut för ventilationen av vinkyl.

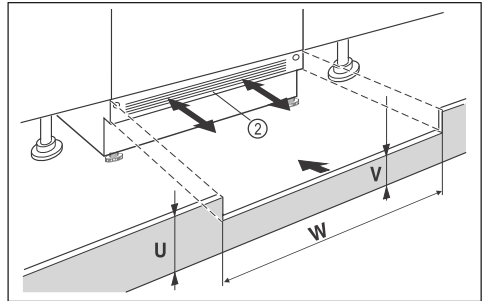

- Skär till möbelsöcketlens höjd (U).
- Anpassa bashöjden (V) längs nischbredden (W) under produktens sockelpanel ②.

# Installera

## Anpassa vinkylen till högre skåpluckor

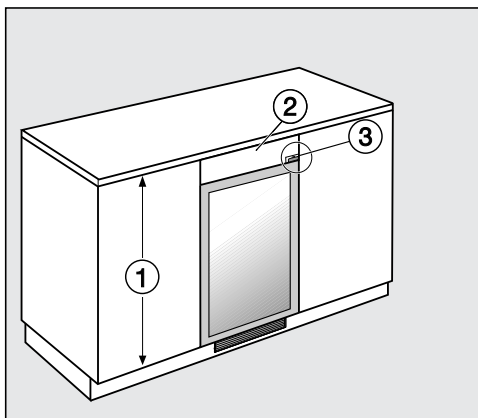

Om de omgivande skåpluckorna ① är högre än vinkylens dörr kan vinkylen anpassas därefter med en utjämningslist ②.

Utjämningslisten måste specialanpassas för denna situation. Ta hänsyn till dörrens gångjärn ③ när utjämningslisten (beroende på modell) anpassas.

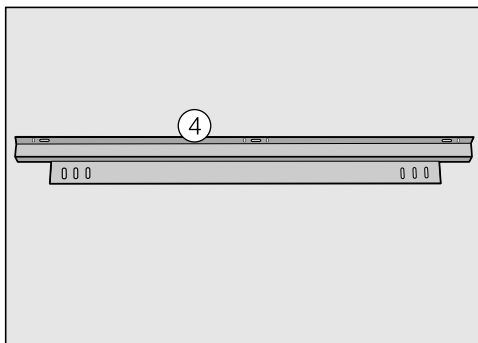

För att fästa utjämningslisten behöver du fästvinkeln ④. Den kan köpas i fackhandeln eller hos Miele's reservdelsavdelning. Monteringsvinkeln monteras på vinkylen:

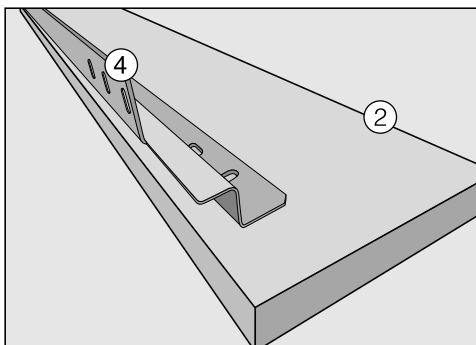
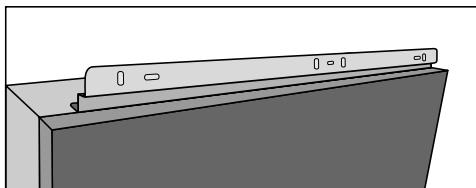

- Fäst fästvinkeln ④ på utjämningslistens baksida ②.
- Dra ut vinkylen så långt ur nischen att du kan tippa den.
- Fäst fästvinkeln ④ med utjämningslisten ② på vinkylen genom att dra fast skruvarna lätt.
- Rikta utjämningslisten mot vinkylens dörr så att fronten är helt jämn.
- Dra åt skruvarna ordentligt.
- Nu kan du skjuta in vinkylen så att den står framför nischen.

## Sätta fast vinkylan i nischen

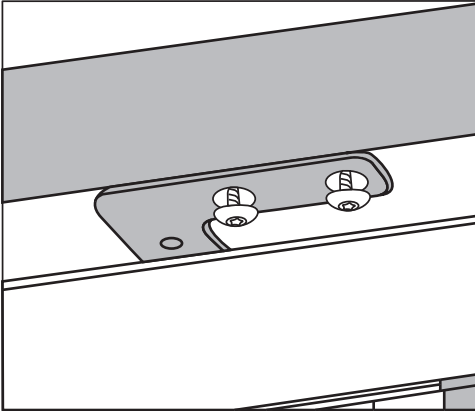

- Skruva fast vinkylan på undersidan av bänkskivan med två skruvar.

# Installera

## Elanslutning

Skåpet får bara anslutas till ett godkänt jordat uttag med hjälp av den medföljande kabeln.

Ställ upp skåpet på så vis att vägguttaget enkelt kan komma åt. Om det inte är möjligt, se till att det på installationsplatsen finns en avskiljningsanordning för varje pol.

 **Brandfara på grund av överhettning.**

Grenuttag och förlängningskablar kan leda till överbelastning på kablarna om de används med skåpet.

Använd av säkerhetsskäl inga grenuttag eller förlängningskablar.

Elanslutningen måste utföras enligt VDE 0100.

Av säkerhetsskäl rekommenderar vi användning av en jordfelsbrytare av typen  i den tilldelade installationen för skåpets elektriska anslutning på uppställningsplatsen.

En skadad anslutningskabel får bara ersättas med en speciell anslutningskabel av samma modell (kan beställas hos Miele service). Av säkerhetsskäl får kabeln bara bytas av en auktoriserad fackman eller av Miele service.

Uppgifter om anslutningseffekt och säkring finns i denna bruksanvisning eller på typskylten. Jämför uppgifterna med uppgifterna för elanslutningen på uppställningsplatsen. Hör efter med en elektriker vid tveksamhet.

Det är möjligt att tidvis eller permanent använda en fristående eller icke nätsynkron energiförsörjningsenhet (till exempel fristående elnätverk, backupsystem). Driften förutsätter att energiförsörjningsenheten följer föreskrifterna enligt EN 50160 eller liknande.

De skyddsåtgärder som ska tas på uppställningsplatsen och i denna Miele-produkt vad gäller funktion och arbetssätt måste även säkerställas i fristående respektive icke nätsynkron drift. Vid behov ska åtgärder ersättas med likvärdiga åtgärder i installationen. Exempelvis enligt det som står i aktuell publicering från VDE-AR-E 2510-2.

## Ansluta skåpet

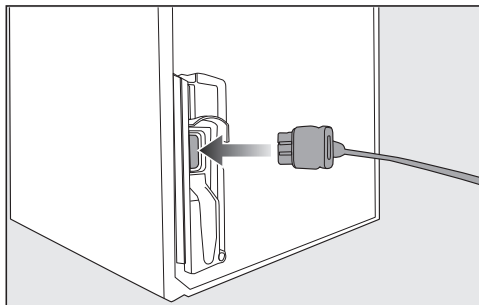

- Sätt in kontakten på baksidan av skåpet.

Se till att kontakten sitter i ordentligt.

- Sätt in skåpets kontakt i vägguttaget.

Nu är skåpet elanslutet.

# Konformitetsdeklaration

---

Härmed deklarerar Miele att detta vinskåp uppfyller kraven i direktivet 2014/53/EU.

EU-konformitetsdeklarationens fulla text finns tillgänglig på en av följande hemsidor:

- Produkter, Ladda ner, på [www.miele.se](http://www.miele.se)
- Service, hämta information, bruksanvisningar, på <https://miele.se/bruksanvisningar>. Ange produktens namn eller serienummer

Frekvensband för wifi-modulen	2,4000 GHz– 2,4835 GHz
-------------------------------	---------------------------

Maximal sändningseffekt för wifi-modulen	< 100 mW
--	----------

## Upphovsrättsliga föreskrifter och licenser

---

För användning och styrning av kommunikationsmodulen använder Miele såväl egen programvara som programvara från andra företag som inte täcks av licensvillkor för en så kallad öppen källkod. Denna programvara/dessa programvarukomponenter skyddas av upphovsrätt. Miele's och tredje parts upphovsrättsliga befogenheter måste respekteras.

Dessutom finns det programvarukomponenter i maskinens integrerade kommunikationsmodul som omfattas av licensvillkor för öppen källkod. Komponenterna med öppen källkod tillsammans med tillhörande upphovsrättstexter, kopior av gällande licensvillkor och ytterligare information kan hämtas lokalt per IP via en webbläsare ([http\[s\]://<IP-adress>/Licenses](http[s]://<IP-adress>/Licenses)). De där angivna ansvars- och garantibestämmelserna för licensvillkoren för öppen källkod gäller endast gentemot den aktuella rättighetshavaren.





Miele AB  
Svetsarvägen 17  
171 41 Solna

Postadress:  
Miele AB  
Box 1397  
171 27 Solna

Tel: 08 562 29 000  
E-post: [contact@miele-support.se](mailto:contact@miele-support.se)  
[www.miele.se](http://www.miele.se)

**Tyskland**  
Miele & Cie. KG  
Carl-Miele-Straße 29  
33332 Gütersloh

KWTUS 7054 ..., KWTUS 7055 ...

sv-SE

M.-Nr. 12 794 130 / 03