

















Ръководство за експлоатация и монтаж Шкаф за вино



Преди поставяне – монтаж – пускане в експлоатация **задължително** прочетете ръководството за експлоатация. Така ще предпазите себе си и ще предотвратите евентуални щети.

Съдържание

Указания за безопасност и предупреждения	5
Устойчивост и опазване на околната среда	14
Вашият принос към опазването на околната среда	14
Така пестите енергия	15
Запознаване с уреда	16
Описание на уреда.....	16
KWTUS 7054.....	16
KWTUS 7055.....	17
Дисплей	18
Режим на настройка 	19
Осветление за презентация 	19
Функция за заключване 	19
Изключване на шкафа за вино 	19
Режим “Шабат” 	19
Информация за режим “Шабат” 	19
Период до задействане на алармата на вратата 	19
Свързване в мрежа 	19
Звук на бутоните 	19
Предупредителни и звукови сигнали 	20
Яркост на дисплея 	20
Мерна единица за температура °C/°F	20
Демонстрационен режим 	20
Фабрични настройки 	20
Информация за шкафа за вино 	20
Индикация за филтъра Active AirClean 	20
Доставени принадлежности	21
Безопасност.....	21
Аларма за температурата.....	21
Преждевременно изключване на алармата за температурата	21
Аларма на вратата.....	22
Свързване в мрежа	22
Оформление на вътрешното пространство.....	23
Изваждане и повторно поставяне на дървените скари	23
Адаптиране на дървената скара (FlexiFrame) към размерите на бутилките	23
Максимална вместимост	24
Надписване на лайстната за надписи (табло).....	25
Допълнително закупувана принадлежност.....	25

Пускане в експлоатация	26
Преди първото използване.....	26
Свързване на шкафа за вино	26
Активиране на филтъра с активен въглен (филтър Active AirClean) 	26
Позициониране на дървените летви върху дървените скари.....	26
Настройка на помощното приспособление за подреждане	26
Включване на шкафа за вино	27
Изключване на шкафа за вино	27
При продължително отсъствие.....	27
Задължителни условия за свързването в мрежа	27
Извършване на свързване в мрежа за първи път	28
Обслужване	29
Настройка на температурата.....	29
Възможни стойности за настройка на температурата	29
Индикация за температурата	29
Настройка на влажността на въздуха (ActiveHumidity) в долната зона за темперирание на виното $\delta-\Delta$	29
Възможни стойности за настройка на влажността на въздуха	30
SommelierSet	30
Силиконова подложка	30
Поставка за чаши.....	31
Отделение за бутилки с отделение за аксесоари	31
Корекция на настройки	32
Почистване и грижа	36
Указания относно препаратите за почистване	36
Подготовка на шкафа за вино за почистване.....	36
Почистване на вътрешното пространство	37
Смяна на филтрите Active AirClean.....	38
Почистване на уплътнението на вратата	38
Почистване на вентилационните и обезвъздушителните отвори.....	39
След почистването	39
Автоматично размразяване	39
Отстраняване на проблеми	40
Причини за шумовете	47
Отдел за обслужване на клиенти	49
Контакт при неизправности	49
База данни EPREL	49
Гаранция.....	49

Съдържание

Инсталиране	50
Място на монтиране	50
Климатичен клас	51
Вентилация и обезвъздушаване	51
Side-by-side	52
Промяна на отварянето на вратата	52
Монтажни размери	54
Ниша за вграждане/изглед отстрани	54
Връзки	55
Вграждане на шкафа за вино	56
За вграждането на шкафа за вино ще имате нужда от следния инструмент:	56
Подготовка на шкафа за вино	56
Вкарване на шкафа за вино	56
Нивелиране на шкафа за вино	57
Напасване на шкафа за вино към по-високи мебелни врати	59
Закрепване на шкафа за вино в нишата	60
Свързване към електричеството	61
Декларация за съответствие	62
Авторски права и лицензи	63

Указания за безопасност и предупреждения

Този шкаф за вино съответства на предписаните изисквания за безопасност. Независимо от това неправилната употреба може да причини наранявания на хора и материални щети.

Прочетете внимателно ръководството за употреба и монтаж, преди да започнете да използвате шкафа за вино. Те съдържат важни указания за монтажа, безопасността, употребата и техническото обслужване. Така ще предпазите себе си и ще предотвратите причиняването на щети по шкафа за вино.

Съгласно стандарт IEC 60335-1 Miele обръща изрично внимание на това, че главата за монтаж на шкафа за вино, както и указанията за безопасност и предупрежденията трябва непременно да се прочетат и да се спазват.

Miele не носи отговорност за щети, които са причинени вследствие на неспазване на тези указания.

Запазете това ръководство за употреба и монтаж и го предайте на евентуален следващ собственик.

 Опасност от нараняване вследствие на счупване на стъкло.

При надморска височина над 1 500 m стъклото на вратата на уреда може да се счупи поради промените в атмосферното налягане.

Острите ръбове на счупените парчета могат да причинят тежки наранявания.

Употреба по предназначение

- ▶ Този шкаф за вино е предназначен за употреба в домакинството и в среда, подобна на домашната, например
 - в магазини, офиси и друга подобна работна среда
 - в селскостопански постройки
 - от клиенти в хотели, мотели, закусвални и други типични жилищни пространства.
- Този шкаф за вино не е предназначен да се ползва на открито.

Указания за безопасност и предупреждения

► Използвайте шкафа за вино само за съхранение на вино при нормални домашни условия.

Шкафът за вино не е подходящ за замразяване на хранителни продукти.

Шкафът за вино е подходящ за интегриран монтаж под плота. Не се разрешава използването за никакви други цели.

► Шкафът за вино не е предназначен за съхраняване и охлаждане на медикаменти, кръвна плазма, лабораторни препарати или подобни вещества и продукти, залегнали в основата на медицинската продуктова линия. Неправилното използване на шкафа за вино може да доведе до увреждане на съхраняваните стоки или тяхното разваляне. Освен това шкафът за вино не е предназначен за работа във взривоопасни зони.

Miele не отговаря за щети, причинени вследствие на несъответстваща на предназначението употреба или неправилно управление.

► Лица (включително деца), които поради ограничените си физически, сензорни или умствени способности или поради своята неопитност или незнание не са в състояние да използват правилно шкафа за вино, трябва да бъдат наблюдавани по време на експлоатация.

Тези лица могат да използват шкафа за вино без надзор, само когато работата с него им е обяснена така, че да могат да го използват по безопасен начин и да разберат потенциалните опасности вследствие на неправилната употреба.

Деца в домакинството

► Децата под 8 години трябва да не се приближават до шкафа за вино, освен ако не са под постоянно наблюдение.

► Децата над 8 години могат да използват шкафа за вино без надзор само когато работата с него им е обяснена по начин, по който могат да го използват по безопасен начин. Децата трябва да могат да разпознават и разбират възможните опасности вследствие на неправилно използване.

► Децата не трябва да почистват или поддържат шкафа за вино без надзор.

► Наблюдавайте децата, които се намират близо до шкафа за вино. Не позволявайте на децата да си играят с шкафа за вино.

Указания за безопасност и предупреждения

▶ Опасност от задушаване. В процеса на игра децата могат да се увият в опаковъчния материал (например фолиото) или да го поставят на главата си и да се задушат. Дръжте опаковъчния материал на недостъпно за деца място.

Техническа безопасност

▶ Системата на охлаждащата течност е тествана за течове. Този шкаф за вино съответства на предписаните изисквания за безопасност, както и съответните директиви на ЕС.



▶ Предупреждение: опасност от пожар/запалими материали. Този символ се намира върху компресора и указва за наличие на запалими материали. Не премахвайте този стикер.

Съдържащият се хладилен агент (данни върху табелката с данни) е екологичен, но запалим.

Използването на този екологичен хладилен агент води до частично увеличаване на шума при експлоатация. Освен работните шумове на компресора могат да се появят и шумове от циркулацията в целия охлаждащ кръг. За съжаление, този ефект не може да бъде избегнат, но не оказва влияние върху ефективността на шкафа за вино.

При транспортирането и при вграждането/монтирането на шкафа за вино внимавайте да не бъдат повредени компоненти на охлаждащия кръг. Пръскащият хладилен агент може да увреди очите, а изтичащият хладилен агент може да се възпламени.

При повреди:

- Избягвайте открит огън или запалителни източници.
- Разединете охладителя за вино от електрическата мрежа.
- Проветрете за няколко минути помещението, в което се намира шкафа за вино.
- Уведомете отдела за обслужване на клиенти.

Указания за безопасност и предупреждения

- ▶ Колкото повече хладилен агент има в шкафа за вино, толкова по-голямо трябва да бъде помещението, в което се съхранява. При евентуален теч в прекалено малки помещения може да се образува възпламенима смес от газ и въздух. За всеки 8 g хладилен агент помещението трябва да разполага с обем най-малко 1 m³. Количеството на хладилния агент е отбелязано на табелката с данни във вътрешността на шкафа за вино.
- ▶ Параметрите за свързване (предпазител, честота, напрежение) върху табелката с данни на шкафа за вино трябва задължително да съвпадат с данните на електрическата мрежа, за да се избегне опасността от увреждане на шкафа за вино. Сравнете ги преди свързването. Ако се колебаете, консултирайте се с квалифициран електротехник.
- ▶ Електрическата безопасност на шкафа за вино е гарантирана само ако той бъде свързан към правилно инсталирана защитна система. Тази основна защитна функция трябва да е налице. При съмнение възложете проверка на електрическата инсталация на квалифициран електротехник.
- ▶ Възможна е временна или постоянна работа към автономна или несинхронна с мрежата инсталация за захранване с енергия (като напр. островни мрежи, системи за архивиране на данни). Предпоставка за работата е спазването на предписанията на EN 50160 или на сходен стандарт от страна на инсталацията за захранване с енергия. Функцията и начинът на работа на защитните мерки, предвидени в тази домашна инсталация и в този продукт на Miele, трябва да бъдат гарантирани и при островен режим на работа или при несинхронна с мрежата работа, или да бъдат заменени с равностойни мерки в инсталацията. Както например е описано в актуалната публикация на VDE-AR-E 2510-2.
- ▶ Повреденият захранващ кабел може да се сменя само със специален захранващ кабел от същия тип (предлаган в онлайн магазина на Miele или от отдела за обслужване на клиенти на Miele). От съображения за безопасност смяната трябва да се извършва само от квалифициран специалист или от отдела за обслужване на клиенти на Miele.
- ▶ Разклонителите или удължителите не осигуряват необходимата безопасност (опасност от пожар). Не свързвайте с тях шкафа за вино към електрическата мрежа.

Указания за безопасност и предупреждения

- ▶ Ако до токопроводящите части на електрическата мрежа или до захранващия кабел проникне влага, тя може да предизвика късо съединение. Поради тази причина не използвайте шкафа за вино във влажна среда (например гараж, перално помещение и т.н.).
- ▶ Този шкаф за вино не може да бъде използван на нестационарни места на поставяне (напр. кораби).
- ▶ Повреди по шкафа за вино могат да застрашат вашата безопасност. Контролирайте го за видими повреди. Никога не използвайте повреден шкаф за вино.
- ▶ Използвайте шкафа за вино само в монтирано състояние, за да се осигури безопасна функционалност.
- ▶ По време на работи по монтажа и техническото обслужване, както и при ремонти, шкафът за вино трябва да бъде напълно изключен от електрическата мрежа. Шкафът за вино е разединен от електрическата мрежа само ако:
 - са свалени предпазителите на електротабло или
 - изцяло са развити предпазителите на електротабло или
 - щепселът е изключен от контакта. За да изключите щепсела от контакта, издърпайте самия щепсел, а не захранващия кабел.
- ▶ Неправилно извършените дейности по инсталиране, поддръжка или ремонт могат да създадат значителни опасности за потребителя, за които производителят не поема отговорност. Работите по монтажа и поддръжката, както и ремонтите, могат да се извършват само от квалифициран специалист или от отдела за обслужване на клиенти на Miele.
- ▶ Гаранционните претенции се обезсилват, ако шкафът за вино не е ремонтиран от квалифициран специалист или от отдела за обслужване на клиенти на Miele.
- ▶ Препоръчваме да замените дефектните компоненти с оригинални резервни части. При съобразен с изискванията монтаж на оригинални резервни части Miele гарантира, че се запазва цялостното изпълнение на изискванията за безопасност, както и гаранционните претенции.

Указания за безопасност и предупреждения

▶ Поради специалните условия на експлоатация и изискванията (например относно температурата, влажността, химическата устойчивост, устойчивостта на изтъркване и на вибрации), този шкаф за вино е оборудван със специална лампа. Тази лампа може да се използва само за предвидената употреба. Лампата не е подходяща за осветление на помещение. Смяната трябва да се извършва само от квалифициран специалист или от отдела за обслужване на клиенти на Miele. Този шкаф за вино съдържа няколко източника на светлина с клас на енергийна ефективност минимум G.

Правилен монтаж

- ▶ При монтажа на хладилника задължително съблюдавайте и указания за монтаж.
- ▶ Винаги носете защитни ръкавици при транспортиране, смяна на пантите на вратите и поставяне на шкафа за вино.
- ▶ Монтирайте шкафа за вино с помощта на втори човек.
- ▶ Извършете смяната на посоката на отваряне на вратата (ако е необходимо) съгласно инструкциите за монтаж.

Употреба по предназначение

- ▶ Шкафът за вино е проектиран за определен климатичен клас (диапазон на околната температура), чиито граници трябва да се спазват. Климатичният клас е указан на табелката с данни, поставена във вътрешността на шкафа за вино. По-ниската околна температура води до по-продължителен период на покой на компресора, така че при определени обстоятелства шкафът за вино не може да задържи необходимата температура.
- ▶ Вентилационните отвори не трябва да са закрити или запушени. Тогава вече не е гарантиран правилен въздушен поток. Консумацията на енергия се увеличава и в резултат на това компонентите могат да се повредят.
- ▶ Опасност от повреда вследствие на хранителни продукти, съдържащи мазнини или масло. Ако държите в шкафа за вино храни със съдържание на мазнини или масло, се уверете, че тези мазнини или масло няма да попаднат върху пластмасовите части на шкафа за вино. В пластмасата може да се образуват пукнатини и тя да се разруши или скъса.

Указания за безопасност и предупреждения

▶ Опасност от пожар и експлозия вследствие на запалими газо-ви смеси. Не съхранявайте в шкафа за вино взривоопасни вещества или продукти, съдържащи леснозапалими материали (напр. флакони със спрей). Запалимите газо-ви смеси могат да се запалят от електрически компоненти. Съответните спрейове се разпознават чрез отпечатаните данни за съдържанието или чрез символ с пламък. Изтичащи газове може да се запалят от електрически компоненти.

▶ Опасност от експлозия. Не използвайте електрически уреди в шкафа за вино. Възможно е да се отделят искри.

Акcesoари и резервни части

▶ Препоръчваме да използвате оригинални акcesoари Miele. Ако се монтират или вграждат други части, се анулират правата на гаранция, гаранционни услуги и/или отговорността на производителя.

▶ Оригиначните резервни части на Miele се съхраняват на склад най-малко 10 години и до 15 години след спирането на производството на шкафа за вино.

Почистване и грижа

▶ Не използвайте масла или смазка за уплътнението на вратата. Това ще увреди уплътнението на вратата и с течение на времето то ще започне да пропуска въздух.

▶ Парата от парочистачка може да попадне върху токопроводящи части и по този начин да предизвика късо съединение. Никога не използвайте парочистачка за почистване и размразяване на шкафа за вино.

▶ Предупреждение. Не използвайте механични или други мощни средства, които не са препоръчани от производителя, за да ускорите процеса на размразяване.

▶ Предметите с остри върхове или ръбове могат да повредят ледогенератора и шкафът за вино да стане негоден за експлоатация. Поради тази причина не използвайте никакви остри предмети за

- отстраняване на залежавания,
- отстраняване на остатъци, например етикети.

Указания за безопасност и предупреждения

Транспорт

- ▶ Винаги транспортирайте шкафа за вино във вертикално положение и в оригиналната му опаковка, за да го защитите от повреди.
- ▶ Опасност от повреда и нараняване. Транспортирайте шкафа за вино с помощта на втори човек, тъй като той има голямо тегло.

Изхвърляне на стария Ви уред

- ▶ Играещи си деца могат да се заключат и да се задушат в шкафа за вино.
 - Демонтирайте вратата на уреда.
 - Оставете дървените/металните решетки в шкафа за вино, така че децата да не могат лесно да се покатерят вътре.
 - При шкафове за вино с ключалка на вратата: предотвратете вероятността играещи си деца да се заключат вътре и така да изложат живота си на опасност.
- ▶ Опасност от електрически удар!
 - Отрежете мрежовия щепсел от хранващия кабел.
 - Отрежете хранващия кабел от стария уред.

Изхвърлете мрежовия щепсел и хранващия кабел отделно от стария уред.

▶ По време на и след изхвърлянето се уверете, че шкафът за вино не е поставен близо до бензин или други запалителни газове и течности.

▶ Опасност от пожар поради изтичащо масло или изтичащ хладилен агент.

Съдържащият се хладилен агент и съдържащото се масло са запалими. Изтичащият хладилен агент или изтичащото масло могат да се възпламенят при съответната висока концентрация и в контакт с външен източник на топлина.

Уверете се, че охлаждащият кръг не е повреден по време на изхвърлянето. По този начин се предотвратява неконтролирано изтичане на хладилен агент (информация на табелката с данни) и масло.

Указания за безопасност и предупреждения

► Изтичането на охладител може да увреди очите! Не увреждайте никакви части на охлаждащата верига, като например чрез:

- пробиване на охлаждащите канали в изпарителя,
- изкривяване на тръбопроводите,
- надраскване на покритията на повърхностите.

Символ на компресора (в зависимост от модела)

Това указание е от значение само при рециклиране. При нормална експлоатация не съществува опасност.



► Маслото в компресора може да бъде смъртоносно при поглъщане и навлизане в дихателните пътища.

Устойчивост и опазване на околната среда

Вашият принос към опазването на околната среда

Изхвърляне на опаковката

Опаковката служи за боравене с уреда и го предпазва от повреди при транспортирането. Опаковъчните материали са избрани съгласно изискванията за екологична съвместимост и технологиите за третиране на отпадъци и затова по принцип могат да бъдат рециклирани.

Връщането на опаковката за рециклиране спестява суровини. Използвайте специфичните за съответните материали места за събиране за повторна употреба и възможности за връщане. Вашият специализиран магазин Miele ще приеме транспортните опаковки.

Изхвърляне на употребяван уред

Електрическите и електронните уреди съдържат много ценни материали. Също така те съдържат и определени вещества, смеси и компоненти, които са били необходими за тяхната функционалност и безопасност. В битовите отпадъци, както и при неправилно третиране, те могат да бъдат опасни за човешкото здраве и за околната среда. Затова в никакъв случай не изхвърляйте остарелия уред в битовата смет.



Уверете се, че до извозването на Вашия фризер за правилно и съобразено с екологичните изисквания рециклиране той няма да бъде повреден. Така ще предотвратите попадането в

околната среда на хладилен агент от охладителната система и на масло от компресора.

Вместо това за безплатното предаване и рециклиране на електрически и електронни уреди се обърнете към официалните пунктове за предаване и обратно приемане, създадени към общината, търговеца или към Miele. По закон само Вие сте отговорни за изтриване на евентуално запаметените персонални данни на уреда, който изхвърляте. Вие сте задължени по закон да изваждате от уреда без разрушаване стари батерии и акумулатори, които не са неподвижно вградени в уреда, както и лампи, които могат да се отстраняват без разрушаване. Предавайте ги в подходящ събирателен пункт, където те трябва да бъдат приети безплатно. Погрижете се Вашият употребяван уред да бъде съхраняван безопасно за деца до неговото транспортиране.

Устойчивост и опазване на околната среда

Така пестите енергия ...

- Място на монтиране** При високи околни температури шкафът за вино трябва да се охлажда по-често, поради което използва повече енергия. Поради това:
- Монтирайте шкафа за вино в помещение с добра вентилация.
 - Не монтирайте шкафа за вино до източник на топлина (нагревателен елемент готварска печка).
 - Пазете шкафа за вино от пряка слънчева светлина.
 - Осигурете идеална околна температура около 20 °C.
 - Дръжте вентилационните отвори свободни и редовно ги почиствайте от прах.
- Настройка на температурата** Колкото по-ниска е настроената температура, толкова е по-висока консумацията на електроенергия. Препоръчват се следните настройки:
- +12 до +14 °C.
- Употреба** Поради внесена топлина и възпрепятствана циркулация на въздуха разходът на енергия се повишава. Поради това:
- Винаги отваряйте вратата на уреда само за толкова кратко време, колкото е необходимо. Доброто поддръждане на бутилките с вино помага при ориентирането.
 - След отваряне затваряйте напълно вратата на уреда.
 - Придържайте се към наличното в състоянието при доставката разположение на дървените скари.
 - Не препълвайте дървените скари, за да може въздухът да циркулира.
 - Дръжте вентилационните отвори на вентилатора в шкафа за вино свободни.

Запознаване с уреда

Описание на уреда

KWTUS 7054

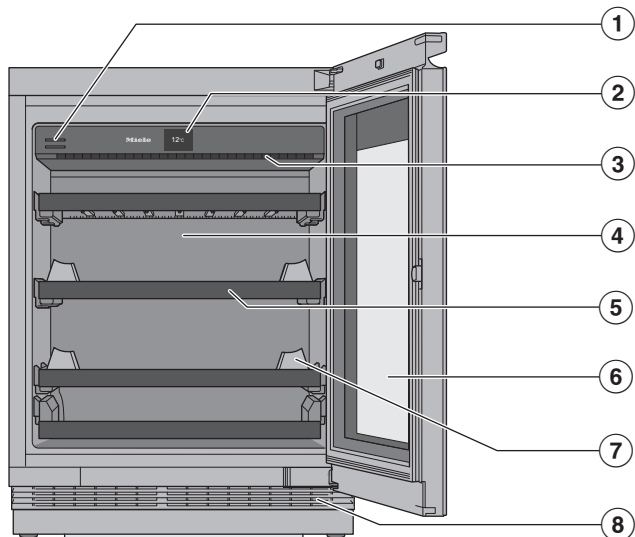

- ① Филтър с активен въглен (филтър Active AirClean)
- ② Дисплей
- ③ Вътрешно осветление и презентационна светлина : благодарение на употребата на светодиоди е изключено увреждането на виното вследствие на загряване или UV светлина.
- ④ Суха задна стена за предотвратяване на кондензат
- ⑤ Дървени скари с лайстни за надписи (табла)
- ⑥ Стъклена врата: Устойчивото на UV лъчи нетрошливо стъкло предпазва Вашето вино от вредните UV лъчи.
- ⑦ Помощно приспособление за подреждане за оптимално съхранение на бутилките
- ⑧ Вентилационна решетка

KWTUS 7055

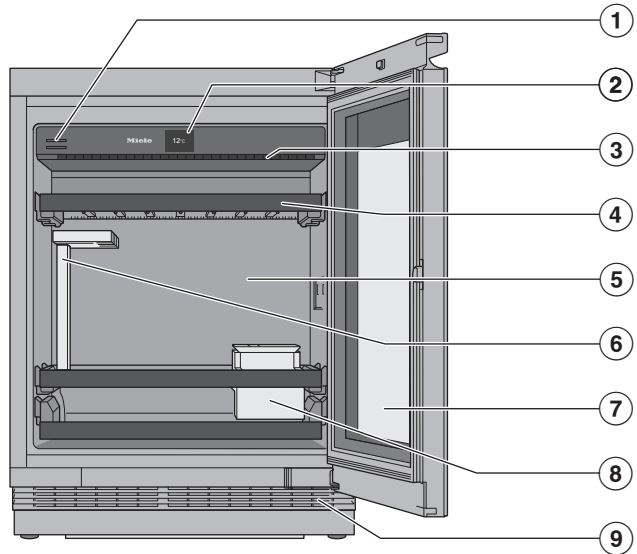



- ① Филтър с активен въглен (филтър Active AirClean)
- ② Дисплей
- ③ Вътрешно осветление и презентационна светлина "LED": благодарение на употребата на светодиоди е изключено увреждането на виното вследствие на загряване или UV светлина.
- ④ Дървени скари с лайстни за надписи (табла)
- ⑤ Суха задна стена за предотвратяване на кондензат
- ⑥ SommelierSet: поставка за чаши
- ⑦ Стъклена врата: Устойчивото на UV лъчи нетрошливо стъкло предпазва Вашето вино от вредните UV лъчи.
- ⑧ SommelierSet: отделение за бутилки и аксесоари (с капак и поставка за химикалка)
- ⑨ Вентилационна решетка

Запознаване с уреда

Дисплей

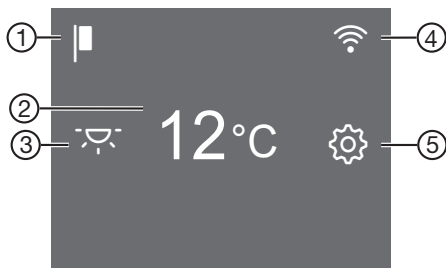
Дисплеят може да бъде надраскан от остри предмети като напр. моливи.
Докосвайте дисплея само с пръсти.
Ако пръстите Ви са студени, е възможно дисплеят да не реагира.



- ① Индикатор “Режим за презентация”
(появява се само когато е включена функцията “Режим за презентация”)
- ② Индикация за температурата, сензорен бутон за настройка на температурата
- ③ Сензорен бутон Осветление за презентация  за включване и изключване на вътрешното осветление при затворена врата на уреда
- ④ Показване на състоянието на връзката
(вижда се само ако е създадена мрежова връзка)
- ⑤ Сензорен бутон режим на настройка  за избиране на различни функции в режима на настройка



Управление на шкафа за вино от дисплея

- Докоснете желаната зона/желания символ на стартовия дисплей.
- Плъзнете наляво или надясно по дисплея, докато желаната стойност/желаният символ се покаже в средата.
- Натиснете за потвърждение върху желания избор на дисплея.
Избраната стойност/избраният символ светва (с някои изключения) в оранжево.
- За да излезете от нивото на настройка, натиснете  или *OK*.

Режим на настройка

Осветление за презентация

Ако желаете да презентирате Вашите бутилки с вино и при затворена врата на уреда, можете да настроите вътрешното осветление така, че то да остане включено и при затворена врата на уреда.

Осветлението за презентация се включва и изключва чрез сензорния бутон  на дисплея. При включено осветление за презентация сензорният бутон  свети в оранжево.

Осветлението за презентация може да се настройва на различни степени на яркост или да се изключва напълно (вижте глава “Регулиране на настройките”).

Функция за заключване /

Включената функция за заключване предпазва от неволно изключване на шкафа за вино и от неволни промени от неупълномощени лица, напр. деца.

Ако например желаете да промените температурата само за кратко, можете да деактивирате функцията за заключване за кратко време (вижте глава “Регулиране на настройките”).

Изключване на шкафа за вино

Тук можете да изключите шкафа за вино (вижте глава “Пускане в експлоатация”, раздел “Изключване на шкафа за вино”).

Режим “Шабат”

За подпомагане на религиозните обичаи шкафът за вино разполага с режим “Шабат” (вижте глава “Регулиране на настройките”).

При включен режим “Шабат” временно се деактивират:

- вътрешното осветление при отворена врата на уреда
- осветлението за презентация при затворена врата на уреда
- дисплеят
- всички звукови и оптични сигнали
- активната WiFi връзка
- напомнанията (напр. индикация за филтъра Active AirClean): настроенният интервал от време се спира

Всички други функции, включени преди това, остават активирани.

Когато е включен режимът “Шабат”, не можете да извършвате никакви настройки на Вашия шкаф за вино.

Информация за режим “Шабат”

Тук можете да извикате версията на режим “Шабат”.

Период до задействане на алармата на вратата

Тук можете да настроите периода до задействането на алармата на вратата след отваряне на вратата на уреда.

Свързване в мрежа

Тук може да извършите свързването за първи път, да деактивирате и активирате WiFi или да нулирате мрежовата конфигурация (вижте глава “Регулиране на настройките”).

Звук на бутоните

Тук можете да включвате или изключвате звука на бутоните (вижте глава “Корекция на настройките”).

Запознаване с уреда

Предупредителни и звукови сигнали /

Тук можете да промените силата на звука на предупредителните и звуковите сигнали (напр. при аларма на вратата или съобщение за неизправност). Или можете да изключите напълно предупредителните и звуковите сигнали, ако Ви смущават (вижте глава “Корекция на настройки”).

Яркост на дисплея

Тук можете да адаптирате яркостта на дисплея към условията на осветление във Вашата среда.

Мерна единица за температура °C/°F

Тук можете да настроите желаната мерна единица за температура (° по Целзий или ° по Фаренхайт).

Демонстрационен режим

Тук можете да изключите демонстрационния режим, ако е фабрично включен (на дисплея се показва ) (вижте глава “Регулиране на настройките”).

Демонстрационният режим позволява демонстрирането на шкафа за вино при специализираните търговци без включване на охлаждането. При домашна употреба тази настройка не Ви е необходима.

Фабрични настройки

Тук можете да нулирате настройките на шкафа за вино до тяхното състояние при доставката (вижте глава “Регулиране на настройките”).

Съвет: Нулирайте настройките на шкафа за вино до тяхното състояние при доставката, когато изхвърляте или продавате Вашия шкаф за вино, или пускате в експлоатация употребяван шкаф за вино. Това ще нулира също и мрежовата конфигурация, така че Вашите лични данни да бъдат премахнати от шкафа за вино. По този начин предишният собственик вече не може да получи достъп до шкафа за вино.

Информация за шкафа за вино

Тук можете да извикате идентификатора на модела и фабричния номер на Вашия шкаф за вино.

Пригответе тези данни за уреда:

- за свързването на шкафа за вино във Вашата WiFi мрежа (вижте глава “Регулиране на настройките”, раздел “Настройка на Miele@home за пръв път”);
- за съобщаването на неизправност на отдела за обслужване на клиенти на Miele (вижте глава “Отдел за обслужване на клиенти”);
- за изискване на информация от базата данни EPREL (вижте глава “Отдел за обслужване на клиенти”).

Индикация за филтъра Active AirClean

Филтрирането на въздуха през филтъра Active AirClean гарантира, че въздухът ще остане незамърсен с прах и миризми.

Индикацията за филтъра Active AirClean  на дисплея ще Ви напомня приблизително на всеки 12 месеца, че филтърът Active AirClean трябва да бъде сменен (вижте глава “Почистване и грижа”, раздел “Смяна на филтъра Active AirClean (филтър за миризми)”).

Тук можете да активирате индикацията за филтъра Active AirClean  (вижте глава “Корекция на настройките”).

Доставени принадлежности

Филтър с активен въглен (филтър Active AirClean)

Филтърът Active AirClean осигурява оптимален въздухообмен и по този начин високо качество на въздуха в шкафа за вино.

Тебешир

Използвайте доставения тебешир за надписване на таблата върху дървените скари. Благодарение на надписите върху таблата ще имате добър преглед на съхраняваните сортове вино.

Безопасност

Аларма за температурата

Шкафът за вино е оборудван с аларма за температурата, за да не може температурата да се повиши или понижи незабелязано и вследствие на това да се влоши качеството на виното.

Ако температурата достигне твърде топъл или твърде студен температурен диапазон, на индикацията за температурата се показва символът , светещ в червено.

В допълнение прозвучава предупредителен сигнал, докато приключи проблемът, задействал алармата, или докато предупредителният сигнал бъде изключен преждевременно.

Кога един температурен диапазон се разпознава като твърде топъл или твърде студен, зависи от настроената температура.

При определени обстоятелства звуковият и оптичният сигнал се подават в следните ситуации:



- Когато подреждате и изваждате бутилки с вино, при което навлиза твърде много топъл въздух от помещението.
- Когато поставяте за съхранение по-голямо количество бутилки с вино.
- Когато е настъпило прекъсване на електрозахранването.
- Ако шкафът за вино е дефектен.

Преждевременно изключване на алармата за температурата

Преди да изключите алармата за температура, би трябвало да откриете и отстраните причината за нея.

Ако предупредителният сигнал Ви пречи, можете да го изключите преждевременно.

■ Натиснете  .

  изгасва и предупредителният сигнал спира.

На индикацията за температурата за ок. 1 минута се показва мигащата най-висока температура, която до момента е имало в зоната за темпериране на виното. След това индикацията за



Запознаване с уреда

температурата превключва на актуалната температура в зоната за темпериране на виното.

Аларма на вратата

Шкафът за вино е оборудван с аларма на вратата, за да се избегнат загуби на енергия при отворена врата на уреда и за да бъдат предпазени поставените за съхранение бутилки с вино от температурните колебания.

Ако вратата на уреда е оставена отворена за по-продължително време, на дисплея се показва символът , светещ в жълто. В допълнение прозвучава предупредителен сигнал и вътрешното осветление пулсира.

Времето до включването на алармата за отворена врата може да бъде променено (вижте глава “Корекция на настройки”, раздел “Промяна на периода от време до използване на алармата за отворена врата ”). Звуковият предупредителен сигнал на алармата на вратата също може да бъде изключен (вижте глава “Корекция на настройки”, раздел “Промяна на силата на звука на предупредителните и звуковите сигнали ”).

Веднага след затварянето на вратата на уреда предупредителният сигнал спира и  на дисплея угасва.

Преждевременно изключване на алармата на вратата

■ Натиснете .

Предупредителният сигнал спира,  изгасва и вътрешното осветление свети постоянно.

Ако вратата на уреда не се затвори, алармата на вратата ще се повтори след кратко време.

Свързване в мрежа

Вашият шкаф за вино е оборудван с интегриран WiFi модул. WiFi модулет позволява свързването с Вашата домашна мрежа и използването на приложението на Miele на мобилно крайно устройство.

След като шкафът за вино е бил свързан чрез WiFi, връзката се възстановява автоматично при всяко ново включване.

Уверете се, че сигналът на Вашата WiFi мрежа е достатъчно силен на мястото на монтиране на Вашият шкаф за вино.

При свързване на шкафа за вино към Вашата WiFi мрежа консумацията на енергия се повишава дори когато шкафът за вино е изключен.

Интелигентни екстри чрез приложението Miele*

Свързването в мрежа чрез приложението Miele Ви дава достъп до множество интелигентни екстри, включително:

- да извиквате информация за статуса
- Използване на допълнителни полезни функции
- Поддържайте шкафа за вино в крак с най-новите разработки на Miele чрез актуализации на софтуера

Повече информация за Smart Extras можете да намерите на уебсайта на Miele, в Apple App Store® или в Google Play Store™.

* Допълнителна дигитална оферта от Miele & Cie. KG. Обхватът на функциите може да се различава в зависимост от модела и държавата. От Вас се изисква да се съгласите с Общите търговски условия и Информацията за защита на данните за дигиталните продукти и услуги на Miele в приложението Miele. Miele си запазва правото да променя или прекратява дигиталните оферти по всяко време.

Оформление на вътрешното пространство

Изваждане и повторно поставяне на дървените скари

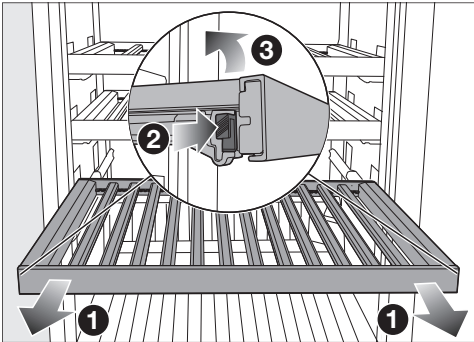

- Издърпайте дървената скара до край напред ①.
- Натиснете фиксаторите от двете страни на дървената скара ② и повдигнете дървената скара нагоре ③.
- За повторното поставяне поставете дървената скара първо отзад върху изтеглящите шини, така че да се фиксира.
- Натиснете предната част на дървената скара надолу върху изтеглящите шини, така че фиксаторите да щракнат на място.

⚠ Опасност от нараняване вследствие на падащи бутилки с вино. При определени обстоятелства бутилки с вино може да се заклинят в разположените отгоре дървени скари и при изваждането на дървените скари да паднат от шкафа за вино/хладилния уред. Винаги изваждайте дървените скари бавно и внимателно.

⚠ Опасност от повреди и наранявания вследствие на счупено стъкло. Издадени напред дървени скари и бутилки с вино могат да причинят повреди на стъклената врата, ако тя се затвори в това положение. Моля, уверете се, че няма издадени напред дървени скари и бутилки с вино.

Адаптиране на дървената скара (FlexiFrame) към размерите на бутилките

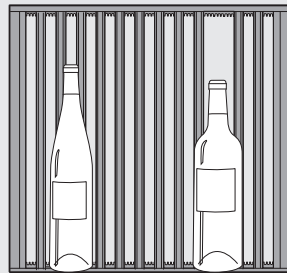

- Можете да отстранявате или да премествате по желание отделни дървени пръти върху дървената скара.

Запознаване с уреда

Така можете да адаптирате гъвкаво дървената скара спрямо размера на Вашите бутилки с вино.

Летвите на долната скара не могат да се регулират.

Максимална вместимост KWTUS 7054



Могат да се съхраняват общо макс. 44 бутилки с вино (0,75 l; форма на бутилката: бутилка бордо).

KWTUS 7055

Могат да се съхраняват общо макс. 12 бутилки с вино (0,75 l; форма на бутилката: бутилка бордо), като 8 бутилки с вино се поставят на горната дървена скара, 2 стоят изправени и 2 се поставят на долната дървена скара.

 Опасност от повреда поради претоварване.

Превишаването на препоръчителното максимално натоварване може да доведе до повреди на дървените скари.

За всяка една дървена скара се допуска натоварване от максимално 25 kg.

Избягвайте да подреждате бутилките с вино една върху друга върху дървените скари над два реда.

Надписване на лайстната за надписи (табло)

За да имате добър преглед на съхраняваните видове вино, можете да надпишете таблата на дървените скари.

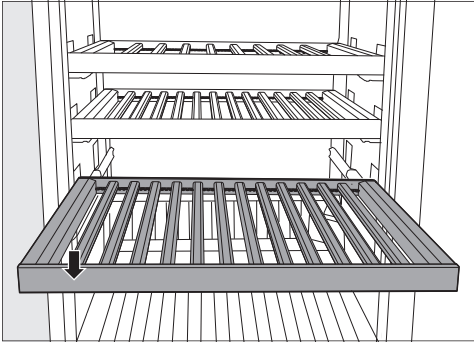

- Издърпайте дървената скара малко напред.
- Отстранете нежеланите надписи с влажна кърпа.

⚠ Опасност от повреда вследствие на неподходящ почистващ препарат.

В резултат на почистването на лайстните за надписване (таблата) с почистващ препарат тяхното покритие може да се повреди.

Почиствайте таблата само с чиста вода.

- Надписвайте таблото с доставения тебешир. Като алтернатива препоръчваме следните продукти за надписване:

- течни маркери, като напр. течен маркер edding 4095
- обикновен тебешир за дъски за класни стаи

⚠ Опасност от повреда вследствие на надписване с неподходящи продукти.

Никога не надписвайте таблото с химикалка, цветен и черен молив, коректор, сухи и маслени пастели, флумастер (като напр. перманентен маркер, текстов маркер, маркер за фолио и т.н.). Те се отстраняват трудно или изобщо не могат да се отстранят от таблото.

За надписването използвайте само препоръчаните продукти, тъй като те могат да се отстраняват лесно от таблото.

Допълнително закупувана принадлежност

Съобразени с шкафа за вино, в асортимента на Miele се предлагат мощни аксесоари и препарати за почистване и поддръжка.

В онлайн магазина на Miele, в отдела за обслужване на клиенти на Miele или при специализиран търговец на Miele можете да закупите специално пригодени за шкафа за вино продукти, като напр. продукти за грижа за уреда и аксесоари.

Онлайн магазина на Miele можете да намерите чрез следния QR код:



Пускане в експлоатация

Преди първото използване

- Отстранете всички опаковъчни материали и защитни фолия.

Късите, напречно закрепени дървени летви служат само за закрепване на останалите дървени летви върху дървената скара.

Късите дървени летви могат да се отстранят и да се изхвърлят без притеснения с битовите отпадъци. Тези дървени летви представляват излишък от производството и се използват за транспортна защита от съображения за устойчивост.



- Почистете вътрешността на шкафа и аксесоарите (вижте глава “Почистване и грижа”).

Свързване на шкафа за вино

- Свържете шкафа за вино към електрическата мрежа, както е описано в глава “Монтаж”, раздел “Електрическо свързване”.

Първоначално на дисплея се показва Miele, а след това – .

Активиране на филтъра с активен въглен (филтър Active AirClean)

- Активирайте индикацията за филтъра Active AirClean  (вижте глава “Корекция на настройки”, раздел “Активиране на индикацията за филтъра Active AirClean ”).

Позициониране на дървените летви върху дървените скари

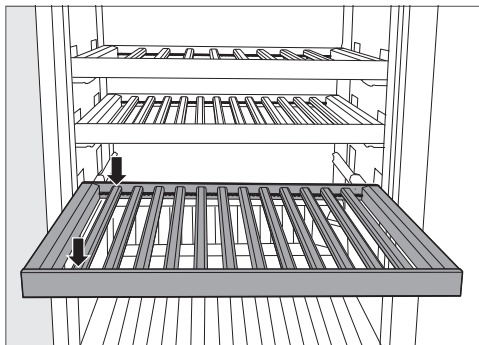

- Позиционирайте дървените летви на еднакви разстояния върху дървената скара и ги фиксирайте в тази позиция.

Така ще получите място върху дървената скара за максималния капацитет на съхранение на бутилки (0,75 l; форма на бутилката: бутилка бордо).

Настройка на помощното приспособление за подреждане

С употребата на помощното приспособление за подреждане ще можете да постигнете максималната вместимост в шкафа за вино.

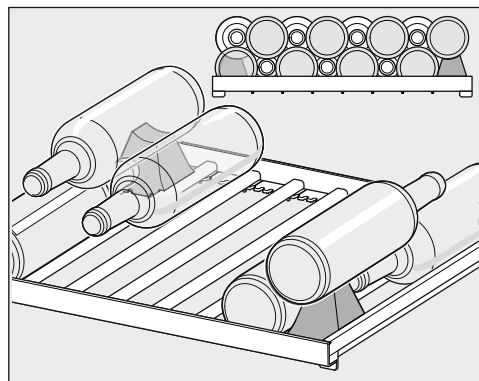

- Поставете помощното приспособление за подреждане отдясно и отляво между двете външни летви върху дървената скара.

Включване на шкафа за вино



- Натиснете  на дисплея.

Ако дисплеят не бъде докоснат в течение на известно време, той превключва в режим на икономия на енергия и става тъмен.

Шкафът за вино започва да охлажда и вътрешното осветление се включва при отворена врата на уреда.

В зависимост от околната температура и настройките могат да минат няколко часа, докато бъде достигната желаната температура и нейната стойност започне да се показва постоянно.

Изключване на шкафа за вино

- Докоснете .
- Плъзнете наляво или надясно, докато в средата се покаже .
- Докоснете .

Охлаждането и вътрешното осветление са изключени.

На дисплея се показва .

Моля, имайте предвид: когато шкафа за вино се изключи, той не е разединен от мрежата.

При продължително отсъствие

Ако при продължително отсъствие шкафът за вино се изключи, но не се почисти, при затворена врата има опасност от развитие на плесени.

Непременно почистете шкафа за вино.

Ако няма да използвате шкафа за вино за по-продължителен период от време, съблюдавайте следното:

- Изключете шкафа за вино.
- Извадете мрежовия щепсел от контакта или изключете предпазителя на битовата инсталация.
- За да се проветрява достатъчно шкафът за вино и за да се избегне образуването на миризми, почистете шкафа за вино и го оставете отворен.

Задължителни условия за свързването в мрежа

За свързването в мрежа спазвайте следните задължителни условия:

1. На мястото на монтиране има домашна мрежа.
Пригответе паролата за WiFi.
2. Приложението на Miele е инсталирано на мобилно крайно устройство.
3. Имате потребителски акаунт в приложението на Miele.



Приложение Miele

Приложението Miele можете да изтеглите безплатно от приложението на Apple Store® или Google Play Store™.

Пускане в експлоатация



Извършване на свързване в мрежа за първи път

- Докоснете символа .
- Плъзнете наляво или надясно, докато в средата се покаже символът .
- Докоснете символа .
- Докоснете желанния метод на свързване (приложение или WPS).

След успешно вписване на дисплея се показва символът .

Ако връзката не бъде осъществена успешно, се показва символът .

- В този случай стартирайте процеса отново.
- За да излезете от тези настройки, докоснете символа .

Настройка на температурата

За дългосрочно съхранение на Вашите вина е препоръчителна температура между 12 и 14 °C.

- Докоснете индикацията за температурата на дисплея.
- Плъзнете наляво или надясно, докато желаната температура се покаже в средата.
- Натиснете желаната температура за потвърждение.
- За да излезете от нивото на настройка, натиснете ↵.

Индикацията за температурата превключва отново на действителната температура, която преобладава в момента в зоната за темпериране на виното.

Температурата в шкафа за вино се повишава:

- колкото по-често и за по-дълго се отваря вратата;
- колкото повече бутилки с вино се съхраняват;
- колкото по-топли са новите поставени бутилки с вино;
- колкото по-висока е температурата на околната среда около шкафа за вино. Шкафът за вино е проектиран за определен климатичен клас (диапазон на околната температура), чиито граници трябва да се спазват.

Възможни стойности за настройка на температурата

Температурата може да се настройва от 5 до 20 °C.

Индикация за температурата

При нормален режим на работа на дисплея се показва **средната, действителна температура**, която преобладава в шкафа за вино.

В зависимост от околната температура и настройките могат да минат няколко часа, докато бъде достигната желаната температура и нейната стойност започне да се показва постоянно.

Настройка на влажността на въздуха (ActiveHumidity) в долната зона за темпериране на виното ◦...Δ

За да функционира изправно настройката на влажността на въздуха, е необходима околна температура от 19 до 28 °C.

- Докоснете индикацията за температурата на долната зона за темпериране на виното.
- Плъзнете наляво, така че в средата да се покаже ◦-Δ.
- Докоснете ◦-Δ.
- Плъзнете наляво или надясно, докато желаната влажност на въздуха (Δ или ΔΔΔ) се покаже в средата.
- За потвърждение докоснете желаната настройка.
- За да излезете от нивото на настройка, докоснете ↵.

В зависимост от околната температура и настроената влажност на въздуха може да отнеме няколко дни, докато желаната влажност на въздуха бъде достигната.

Обслужване

Въможни стойности за настройка на влажността на въздуха

Можете да регулирате влажността на въздуха на 2 степени и така да я адаптирате към Вашите индивидуални потребности.

- δ : ниска влажност на въздуха
- $\delta\delta\delta$: висока влажност на въздуха

Имайте предвид, че консумацията на енергия се повишава незначително със степента на настроената влажност на въздуха.

Ако желаете да използвате долната зона за темпериране на виното за дългосрочно съхранение на бутилки с вино с тапи от естествен корк, препоръчваме да бъде избрана висока влажност на въздуха $\delta\delta\delta$.

SommelierSet

(в зависимост от модела)

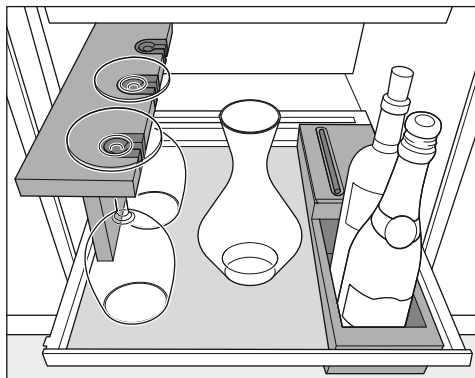

Със SommelierSet можете да подготвите вината си за консумация още в шкафа за вино. В шкафа за вино можете да съхранявате чаши и аксесоари за вино, да декантирате виното, както и да прибирате вече отворени бутилки с вино.

Силиконова подложка

Дървените части във Вашия шкаф за вино са необработени, чувствителни и незащитени от външни влияния.

Най-добре е да отстранявате замърсяванията по дървените части веднага.

За защита на подноса използвайте силиконовата подложка.

При това силиконовата подложка осигурява стабилно положение на чашите и бутилките.

Освен това почистващата се силиконова подложка предотвратява появата на грозни петна.

Уверете се, че силиконовата подложка е чиста. Внесените замърсявания (напр. остатъци от храни или напитки) при повишена температура и влажност на въздуха могат да бъдат благоприятни за развитието на плесени в шкафа за вино.

Поставка за чаши

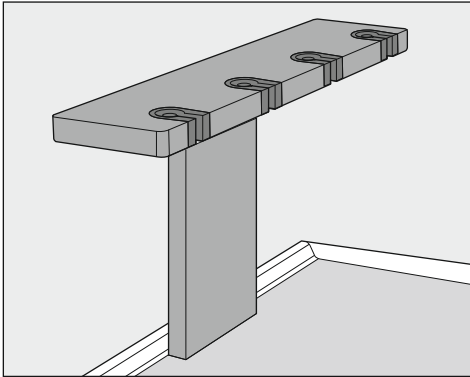

При необходимост можете да съхранявате и да охлаждайте предварително Вашите чаши за вино в поставката за чаши.

Поставката за чаши предлага място за 4 чаши.

Отделение за бутилки с отделение за аксесоари

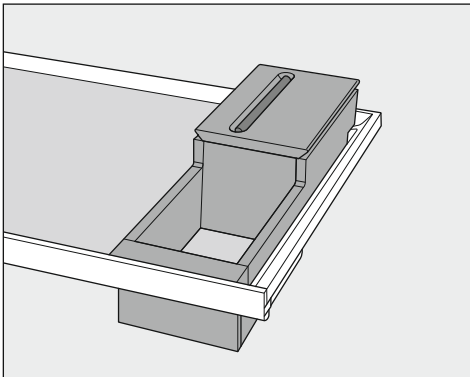

В отделението за бутилки можете да съхранявате отворени бутилки с вино.

В отделението за аксесоари можете да съхранявате аксесоари като тирбушон или нож за капсули.





При необходимост затворете отделението за аксесоари с капака и използвайте вградената поставка за химикалка.

Корекция на настройки

Когато се намирате в режим на настройки , алармата на вратата и другите предупредителни съобщения ще бъдат отменени автоматично.



Настройка на яркостта на осветлението за презентация

Осветлението за презентация може да се настройва на различни степени на яркост или да се изключва напълно.



- Натиснете .
- Плъзнете наляво или надясно, докато в средата се покаже .
- Натиснете .
- Изберете желаната степен на яркост, като плъзнете наляво или надясно сегментната лента (степен 1–7).
- Ако желаете да изключите напълно осветлението за презентация, плъзгайте наляво, докато сегментната скала изгасне напълно.
- Потвърдете желаната настройка, като докоснете сегментната лента.
- Алтернативно: потвърдете желаната настройка, като докоснете .
- За да излезете от нивото на настройка, натиснете .
- Затворете вратата на уреда.

Променената настройка се вижда след затваряне на вратата на уреда.

Включване на функцията за заключване /

- Докоснете символа .
- Плъзнете наляво или надясно, докато в средата се покаже символът .
- Докоснете символа .

При включена функция за заключване символът  свети в оранжево.

- За да излезете от тези настройки, докоснете символа .
- Затворете вратата на уреда. Едва тогава функцията за заключване  е активна.

Краткосрочно деактивиране на функцията за заключване /

Ако желаете например да промените температурата, можете да деактивирате краткосрочно функцията за заключване:





- Докоснете индикацията за температурата.
- Докоснете  за около 6 секунди.

Индикацията прескача в регулиране на температурата.

- Сега направете желаните настройки.

Със затварянето на вратата на уреда функцията за заключване  се активира отново.

Изключване на функцията за заключване / напълно



- Докоснете символа .
- Докоснете за ок. 6 секунди символа .
- Плъзнете наляво или надясно, докато в средата се покаже символът .
- Докоснете символа .

При изключена функция за заключване символът  свети в бяло.

- За да излезете от тези настройки, докоснете символа .

Включване на режим “Шабат”

Докато е включен режимът “Шабат” , нямате възможност да предприемате промени на настройките.

- Докоснете символа .
- Плъзнете наляво или надясно, докато в средата се покаже символът .
- Докоснете символа .

Символът  светва в оранжево.

- За да излезете от тези настройки, докоснете символа .

Включеният режим “Шабат”  се показва на дисплея за ок 3 секунди.

След това дисплеят се изключва.

Уверете се, че вратата на уреда е плътно затворена, тъй като оптичните и звуковите предупредителни сигнали са изключени.

Изключване на режим “Шабат”

Функцията режим “Шабат”  се изключва автоматично след около 80 часа.

Можете да изключите функцията режим “Шабат”  и преждевременно.

- Докоснете черния дисплей.

Показва се символът .

- Докоснете символа .





Символът  светва в оранжево.

- Докоснете отново символа .







Когато режимът “Шабат” е изключен, символът  свети в бяло.

- За да излезете от нивото на настройка, натиснете .







Промяна на периода до задействане на сигнала на вратата

- Докоснете символа .
- Плъзнете наляво или надясно, докато в средата се покаже символът .
- Докоснете символа .
- Плъзнете наляво или надясно, докато желаният времеви период между 30 секунди и 3 минути: 30 секунди се покаже в средата.
- За потвърждение докоснете желаната настройка.
- За да излезете от тези настройки, докоснете символа .

Деактивиране на WiFi връзка

- Докоснете символа .
 - Плъзнете наляво или надясно, докато в средата се покаже символът .
 - Докоснете символа .
 - За да деактивирате WiFi връзката, докоснете символа .
- Показва се символът .
- За да излезете от тези настройки, докоснете символа .







Активиране на WiFi връзка

- Докоснете символа .
 - Плъзнете наляво или надясно, докато в средата се покаже символът .
 - Докоснете символа .
 - За да активирате WiFi връзката, докоснете символа .
- Показва се символът .
- За да излезете от тези настройки, докоснете символа .

Корекция на настройки

При активна WiFi връзка на дисплея свети символът .

Нулиране на мрежова конфигурация



- Докоснете символа .
- Плъзнете наляво или надясно, докато в средата се покаже символът .
- Докоснете символа .
- Плъзнете надясно, докато символът  се покаже в средата.
- Докоснете символа .
- Докоснете символа .
- За да излезете от тези настройки, докоснете символа .

Всички направени настройки и въведени стойности се нулират.

WiFi връзката е деактивирана, символът  на дисплея изгасва.

Нулирайте мрежовата конфигурация, когато изхвърляте или продавате хладилника или когато пускате в експлоатация употребяван хладилник. Всички лични данни се изтриват от хладилника. По този начин предишният собственик вече не може да получи достъп до хладилника.



Изключване на звука на бутоните

- Докоснете символа .
- Плъзнете наляво или надясно, докато в средата се покаже символът .
- Докоснете символа .

При изключен звук на бутоните символът  свети в бяло.

- За да излезете от тези настройки, докоснете символа .



Включване на звука на бутоните

- Докоснете символа .
- Плъзнете наляво или надясно, докато в средата се покаже символът .
- Докоснете символа .

При включен звук на бутоните символът  свети в оранжево.

- За да излезете от нивото на настройка, докоснете символа .

Промяна на силата на звука на предупредителните и звуковите сигнали /





- Докоснете символа .
- Плъзнете наляво или надясно, докато в средата се покаже символът .
- Докоснете символа .
- Изберете желаната сила на звука, като плъзнете наляво или надясно сегментната лента (степен 1–7).
- Ако желаете да изключите напълно предупредителните и звуковите сигнали, плъзгайте наляво, докато индикаторната лента изгасне напълно.
- Потвърдете желаната настройка, като докоснете индикаторната лента.

При изключени предупредителни и звукови сигнали символът  се показва в бяло.

При включени предупредителни и звукови сигнали символът  се показва в оранжево.

- За да излезете от тези настройки, докоснете символа .

Промяна на яркостта на дисплея

- Докоснете символа .
- Плъзнете наляво или надясно, докато в средата се покаже символът .
- Докоснете символа .
- Изберете желаната степен на яркост, като плъзнете наляво или надясно индикаторната лента (степен 1–7).
- Потвърдете желаната настройка, като докоснете индикаторната лента.
- За да излезете от тези настройки, докоснете символа .





Промяна на мерната единица за температура °C/°F

- Докоснете символа .
- Плъзнете наляво или надясно, докато в средата се покаже °C или °F.
- Докоснете °C или °F, за да промените мерната единица за температура.

Показва се °C или °F.





- За да излезете от тези настройки, докоснете символа .

Изключване на демонстрационния режим

- Докоснете символа .
- Докоснете символа .
- Плъзнете наляво или надясно, докато в средата се покаже символът .
- Докоснете символа .



След като демонстрационният режим  бъде изключен, хладилният уред се изключва и трябва да бъде включен отново.

Възстановяване на фабричните настройки

- Докоснете символа .
- Плъзнете наляво или надясно, докато в средата се покаже символът .
- Докоснете символа .
- Показва се символът .
- Докоснете символа .

Хладилният уред се изключва и трябва да бъде включен отново.

Активиране на индикацията за филтъра Active AirClean

- Докоснете .
- Плъзнете наляво или надясно, докато в средата се покаже .
- Докоснете .

Когато индикацията за филтъра Active AirClean е активирана,  свети в оранжево.

- За да излезете от нивото на настройка, докоснете .

Почистване и грижа

Табелката с данни, разположена във вътрешността на шкафа за вино, не трябва да се отстранява. Тя ще бъде необходима в случай на неизправност.

Внимавайте в електрониката на уреда или в осветлението да не попада никаква вода.

 **Опасност от повреда** вследствие на проникване на влага. Парата от парочистачка може да повреди пластмасите и електрическите компоненти. Не използвайте парочистачка за почистване на шкафа за вино.

 **Опасност за здравето** вследствие на внесени замърсявания. Внесени отвън замърсявания (напр. остатъци от храни или напитки) при повишена температура и влажност на въздуха могат да бъдат благоприятни за развитието на плесени в шкафа за вино. Поставайте само чисти бутилки с вино и чисти аксесоари в шкафа за вино.

Указания относно препаратите за почистване

Във вътрешността на шкафа за вино използвайте само безопасни за хранителните продукти препарати за почистване и грижа.

За да избегнете нараняване на повърхностите, при почистването не използвайте **никакви**

- почистващи препарати, съдържащи сода, амоняк, киселини или хлориди

- препарати за отстраняване на котлен камък
- абразивни почистващи препарати (например абразивен прах, абразивно почистващо мляко, почистващи пасты)
- почистващи препарати, съдържащи разтворители
- препарати за почистване на неръждаема стомана,
- почистващи препарати за съдомиялни машини
- спрейове за почистване на фурни
- почистващи препарати за стъклокерамични готварски плотове (изключение за почистването на повърхността на стъкления преден панел)
- почистващи препарати за стъкло (изключение за почистването на повърхността на стъкления преден панел: почистващ препарат за стъкло с ниско алкохолно съдържание, който не съдържа добавки, като напр. цитруси или подобни)
- почистващи твърди гъби и четки (например гъби за тенджери)
- обезмаслители
- остри метални стъргалки

За почистване Ви препоръчваме да използвате чиста гъба, хладка вода и малко количество препарат за миене на ръце.

Подготовка на шкафа за вино за почистване

■ Изключете шкафа за вино.

На дисплея се показва  и охлаждането се изключва.

■ Извадете бутилките с вино от шкафа за вино и ги сложете на прохладно място.

- При необходимост извадете за почистване всички части, които могат да бъдат извадени (вижте глава “Запознаване с уреда”, раздел “Оформление на вътрешното пространство”).
- Извадете за почистване аксесоарите, които могат да бъдат извадени.

Почистване на вътрешното пространство

Почиствайте редовно шкафа за вино, най-малко веднъж в месеца.

Ако замърсяванията въздействат по-продължително време, при определени обстоятелства те не могат да се отстранят.

Повърхностите могат да се оцветят или да се променят.

Най-добре отстранявайте замърсяванията веднага.

- Почиствайте вътрешното пространство с чиста гъба, хладка вода и малко количество препарат за ръчно миене.
- Мийте всички части ръчно, не в съдомиялна машина.
- Почиствайте всички части от **дърво** с леко влажна кърпа, те **не трябва** да се мократ.

 Опасност от повреда вследствие на неподходящ почистващ препарат.

В резултат на почистването на лийстните за надписване (таблата) с почистващ препарат тяхното покритие може да се повреди.

Почиствайте таблата само с чиста вода.

- След почистването изплакнете всичко с чиста вода и подсушете с кърпа.
- За да се проветри достатъчно шкафа за вино и за да се избегне образуването на миризми, оставете шкафа за вино отворен за кратко време.
- Почистете вратата на уреда с препарат за почистване на стъкло.

Изваждане и почистване на силиконовите подложки (в зависимост от модела)

 Опасност от повреда вследствие на неправилно почистване. Силиконовите подложки ще се повредят, ако бъдат почистени в съдомиялна машина или пералня. Почиствайте силиконовите подложки само ръчно.

- Извадете силиконовите подложки.
- Почистете силиконовите подложки с топла вода и мек препарат за миене.
- След това подсушете силиконовите подложки с кърпа.
- Поставете отново силиконовите подложки едва когато са напълно изсъхнали.

 Опасност от повреда вследствие на неправилно подсушаване. Силиконовите подложки ще се повредят, ако бъдат подсушени във фурна. Никога не подсушавайте силиконовите подложки във фурната.

Почистване и грижа

Смяна на филтрите Active AirClean

Нови филтри Active AirClean можете да закупите от отдела за обслужване на клиенти на Miele, от специализирани търговци или в интернет магазина на Miele.

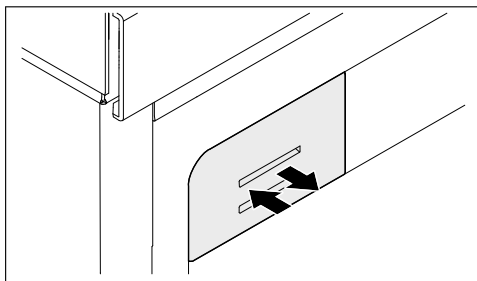

- Натиснете държача на филтъра навътре, пуснете го и го издърпайте.

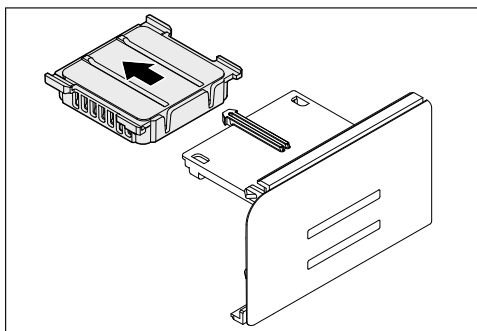

- Извадете изразходения филтър Active AirClean.
- Изхвърлете изразходения филтър Active AirClean с битовите отпадъци.

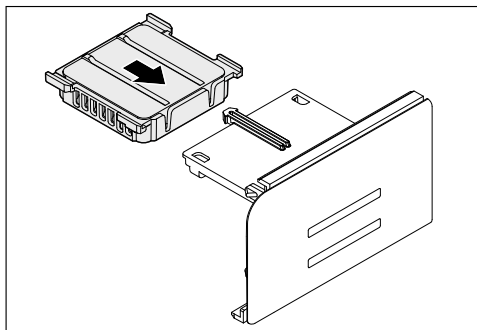

- Поставете новия филтър Active AirClean.

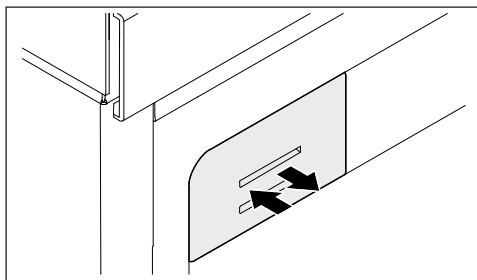

- Натиснете капака на филтъра докрай навътре.

Почистване на уплътнението на вратата

 Опасност от повреда вследствие на неправилно почистване.

При третиране на уплътнението на вратата с масла или греси то може да започне да пропуска въздух.

Не използвайте масла или греси за уплътнението на вратата.

- Почиствайте уплътнението на вратата редовно с чиста вода и накрая го подсушавайте само с кърпа.

Почистване на вентилационните и обезвъздушителните отвори

Отлаганията от прах увеличават консумацията на електроенергия.

- Редовно почиствайте вентилационните и обезвъздушителните отвори с четка или прахосмукачка (за тази цел използвайте например четката за изсмукване за прахосмукачки Miele).

След почистването

- Поставете всички части в шкафа за вино.
- Включете шкафа за вино.
- Поставете бутилките с вино в шкафа за вино и затворете вратата на уреда.

Автоматично размразяване

Шкафът за вино се размразява автоматично.

Отстраняване на проблеми

Можете да отстраните самостоятелно повечето неизправности и грешки. В много случаи можете да спестите време и разходи, тъй като не се налага да се обаждате на отдела за обслужване на клиенти.

На интернет страница www.miele.bg/support/customer-assistance ще получите допълнителна информация за самостоятелното отстраняване на неизправности.



Преди да бъде отстранен проблемът, по възможност не отваряйте шкафа за вино, за да сведете до минимум загубите на ниска температура.





Проблем	Причина и отстраняване
Шкафът за вино не охлажда.	Шкафът за вино не е включен. ■ Включете шкафа за вино.
	Мрежовият щепсел не е поставен правилно в контакта или щепселът за уреда не е поставен правилно в контакта на уреда. ■ Включете мрежовия щепсел в контакта и щепсела за уреда в контакта на уреда.
	Предпазителят на инсталацията в жилището е сработил. Шкафът за вино, напрежението в мрежата или някой друг уред вероятно са неизправни. ■ Свържете се с квалифициран електротехник или с отдела за обслужване на клиенти.

Отстраняване на проблеми

















Проблем	Причина и отстраняване
<p>Компресорът се включва все по-често и работи все по-продължително, температурата в шкафа за вино спада.</p>	<p>Вентилационните отвори са закрити или задръстени с прах.</p> <ul style="list-style-type: none"> ■ Не закривайте вентилационните отвори. ■ Почиствайте редовно вентилационните отвори от прах. <p>Вратата на уреда е отваряна често. Или наведнъж са поставени голямо количество бутилки с вино.</p> <ul style="list-style-type: none"> ■ Отваряйте вратата на уреда само при необходимост и за възможно най-кратко време. <p>Нужната температура ще се настрои автоматично след известно време.</p> <p>Вратата на уреда не е добре затворена.</p> <ul style="list-style-type: none"> ■ Затворете вратата на уреда. <p>Нужната температура ще се настрои автоматично след известно време.</p> <p>Околната температура е твърде висока. Колкото по-висока е околната температура, толкова по-дълго работи компресорът.</p> <ul style="list-style-type: none"> ■ Обърнете внимание на указанията в глава “Монтаж”, раздел “Място на монтиране”. <p>В шкафа за вино е настроена твърде ниска температура.</p> <ul style="list-style-type: none"> ■ Корижирайте настройката на температурата.
<p>Във вътрешността на шкафа за вино се образува кондензна вода. Еventуално вратата на уреда не се затваря правилно.</p>	<p>Уплътнението на вратата е излязло от канала си.</p> <ul style="list-style-type: none"> ■ Проверете дали уплътнението на вратата стои плътно в канала си. <p>Уплътнението на вратата е повредено.</p> <ul style="list-style-type: none"> ■ Проверете дали уплътнението на вратата е повредено.
<p>Уплътнението на вратата е повредено или трябва да се смени.</p>	<p>Уплътнението на вратата се сменя без инструменти.</p> <ul style="list-style-type: none"> ■ Сменете уплътнението на вратата. То може да бъде закупено в специализираните магазини или в центъра за обслужване на клиенти на Miele.

Отстраняване на проблеми









Общи проблеми с шкафа за вино

Проблем	Причина и отстраняване
Дървените пръти върху дървените скари се изкривяват.	Промяната на обема вследствие на поглъщане на влага или изсъхване е типично свойство за дървесината. Повишената влажност на въздуха в шкафа за вино предизвиква промяна на дървените части в него. При определени обстоятелства дървените части могат да се изкривят, могат да се образуват пукнатини. Разклоненията и текстурата на дървесината са характеристики на даден вид дървесина.
По етикетите на бутилките се образува плесен.	В зависимост от материала на етикета е възможно да се появи лека плесен по етикетите. ■ Отстранете без остатък плесента. Почистете бутилките и отстранете евентуални остатъци от лепило.
На корковите тапи на бутилките се образува бял налеп.	Корковите тапи са се окисидирали при контакт с въздуха. ■ Избършете налепа със суха кърпа. Налепът не влияе на качеството на виното.
Не прозвучава предупредителен сигнал, въпреки че вратата е била отворена за дълъг период от време.	Това не е неизправност. Предупредителният сигнал в режима за настройка е изключен. Ако искате да включите отново звуковата аларма: ■ Докоснете символа  . ■ Плъзнете наляво или надясно, докато в средата се покаже символът  . ■ Докоснете символа  . ■ Изберете желаната сила на звука, като плъзнете надясно сегментната лента. ■ Потвърдете желаната настройка, като докоснете индикаторната лента. При включени предупредителни и звукови сигнали се показва символът  в оранжево.



Съобщения на дисплея

Съобщение	Причина и отстраняване
На дисплея свети  , шкафът за вино няма охлаждаща мощност, но управлението на шкафа за вино и вътрешното осветление функционира.	<p>Демонстрационният режим е включен.</p> <ul style="list-style-type: none"> ■ Докоснете . ■ Докоснете . ■ Плъзнете наляво или надясно, докато в средата се покаже . ■ Докоснете . <p>След като демонстрационният режим  е изключен, шкафът за вино се изключва и трябва да бъде включен отново.</p>
На дисплея не се показва нищо. Той е черен.	<p>Включен е режимът “Шабат” : вътрешното осветление е изключено и шкафът за вино охлажда.</p> <ul style="list-style-type: none"> ■ Докоснете черния дисплей. <p>Появява се .</p> <ul style="list-style-type: none"> ■ Натиснете . <p> светва в оранжево.</p> <ul style="list-style-type: none"> ■ Натиснете отново символа . <p>Когато режимът “Шабат” е изключен, символът  свети в бяло.</p> <hr/> <p>Включен е режимът на икономия на енергия: ако дисплеят не бъде докоснат в течение на известно време, той превключва в режим на икономия на енергия и става тъмен.</p>
На дисплея свети  , шкафът за вино не може да се управлява.	<p>Функцията за заключване е включена.</p> <ul style="list-style-type: none"> ■ Отключете шкафа за вино за кратко време или изключете напълно функцията за заключване (вижте глава “Корекция на настройки”).
На дисплея свети  , допълнително прозвучава звуков сигнал.	<p>Индикацията за филтъра ActiveAirClean  Ви напомня, че филтърът ActiveAirClean трябва да бъде сменен.</p> <ul style="list-style-type: none"> ■ Сменете филтъра ActiveAirClean (вижте глава “Почистване и грижа”, раздел “Смяна на филтъра ActiveAirClean”). Потвърдете смяната на филтъра ActiveAirClean, като докоснете  на дисплея. <p> изгасва на дисплея.</p>



Отстраняване на проблеми

Съобщение	Причина и отстраняване
На дисплея свети в жълто  , в допълнение прозвучава предупредителен сигнал, а вътрешното осветление пулсира.	Активирана е алармата на вратата . ■ Докоснете  . Предупредителният сигнал спира,  изгасва и вътрешното осветление отново свети постоянно.
  свети в червено на дисплея, допълнително прозвучава предупредителен сигнал.	Алармата за температурата е била активирана, в зависимост от настроената температура е станало твърде топло или твърде студено. Причините за това могат да бъдат например: <ul style="list-style-type: none">– Вратата на уреда е отваряна често.– Вентилационните отвори са били покрити.– Имало е по-дълго прекъсване на електрозахранването (спиране на тока). ■ Натиснете   .   изгасва и предупредителният сигнал спира. На индикацията за температурата за ок. 1 минута се показва с мигане най-високата температура, която е имало до момента в шкафа за вино. След това индикацията за температурата превключва на актуалната температура. Можете преждевременно да напуснете мигащата индикация за температурата: ■ Докоснете индикацията за температурата. Показваната най-висока температура се изтрива. След това на индикацията за температурата отново се показва действителната температура в момента в шкафа за вино. ■ Отстранете проблема, задействал алармата.



Отстраняване на проблеми

Съобщение	Причина и отстраняване
<p> светва в червено на дисплея и допълнително прозвучава предупредителен сигнал.</p>	<p>Показва се прекъсване на захранването: температурата в шкафа за вино се е повишила твърде много в последните дни или часове вследствие на прекъсване на захранването или спиране на тока.</p> <ul style="list-style-type: none">■ Докоснете . <p> изгасва и предупредителният сигнал спира.</p> <p>На индикацията за температурата за ок. 1 минута се показва мигащата най-висока температура, която до момента е имало в шкафа за вино. След това индикацията за температурата превключва на актуалната температура.</p> <p>Можете преждевременно да напуснете мигащата индикация за температурата:</p> <ul style="list-style-type: none">■ Докоснете индикацията за температурата. <p>Показваната най-висока температура се изтрива. След това на индикацията за температурата отново се показва действителната моментна температура. Тогава шкафтът за вино продължава да работи с последната настройка за температурата.</p> <ul style="list-style-type: none">■ Отстранете проблема, задействал алармата.









Отстраняване на проблеми

Съобщение	Причина и отстраняване
<p> свети в червено на дисплея, евентуално се показва код за грешка F с числа. Освен това прозвучава предупредителен сигнал.</p>	<p>Налице е неизправност.</p> <ul style="list-style-type: none">■ Изключете предупредителния сигнал, като докоснете на дисплея .■ Свържете се с отдела за обслужване на клиенти. <p>За да съобщите за неизправността, освен показвания код за неизправност са Ви необходими и идентификаторът на модела и фабричният номер на Вашия шкаф за вино. Можете да извикате тази информация директно:</p> <ul style="list-style-type: none">■ За целта на дисплея докоснете i. <p>На дисплея се показват нужните данни за уреда. При потвърждаване с  излизате от информационния дисплей и кодът за неизправност Ви се показва отново.</p> <p>Можете да изключите шкафа за вино и директно от съобщението за неизправност.</p>
	<p>Показва се неизправност на уреда: тази индикация е винаги с приоритет и незабавно отменя всяка настройка, която извършвате в момента.</p> <p>Неизправността на уреда се показва с приоритет пред налична аларма на вратата и/или за температура.</p>

Вътрешно осветление

Проблем	Причина и отстраняване
<p> Опасност от токов удар вследствие на открити токопроводими части. При сваляне на капака на осветлението можете да докоснете токопроводими части.</p> <p>Не сваляйте капака на осветлението. LED осветлението може да се ремонтира или подменя само от центъра за обслужване на клиенти.</p>	
<p> Опасност от нараняване от LED осветлението.</p> <p>Това осветление съответства на рисковата група RG 2. Ако капакът е повреден, очите могат да бъдат засегнати.</p> <p>При повреден капак на осветлението не гледайте директно в осветлението с оптични инструменти (лупа или други подобни) от непосредствена близост.</p>	

Отстраняване на проблеми

Проблем	Причина и отстраняване
Вътрешното осветление не работи.	Шкафът за вино не е включен. ■ Включете шкафа за вино.
	Включен е режим “Шабат”  : дисплеят е черен и шкафът за вино охлажда. ■ Докоснете черния дисплей. Появява се  . ■ Докоснете  .  светва в оранжево. ■ Докоснете отново символа  . Когато режимът “Шабат” е изключен,  свети в бяло.
	При отворена врата на уреда вътрешното осветление се изключва автоматично след около 15 минути поради прегриване. Ако това не е причината, налице е неизправност. ■ Свържете се с отдела за обслужване на клиенти.
Вътрешното осветление свети и при затворена врата на уреда.	Това не е неизправност. Осветлението за презентация е включено. ■ За да изключите осветлението за презентация, докоснете сензорния бутон Осветление за презентация  на дисплея. Сензорният бутон  вече не свети в оранжево.
Вътрешното осветление пулсира.	Това не е неизправност. Активирана е алармата на вратата.

Причини за шумовете

По време на работата шкафът за вино издава различни работни шумове. При ниска охлаждаща мощност шкафът за вино работи с икономия на енергия, но по-продължително. Силата на звука е по-слаба. При голяма охлаждаща мощност храните се охлаждат по-бързо. Силата на звука е по-висока.

Отстраняване на проблеми

Нормални шумове	Каква е причината за възникването им?
Свистене, съскане	В охлаждащия кръг се впръсква хладилен агент.
Бълбукане, гъргорене, шуртене	Хладилният агент циркулира през тръбите.
Бръмчене	Шкафът за вино охлажда.
Щракане	Термостатът включва или изключва компресора.
Бръмчене, шум	Вентилаторът работи.
Пукане	В шкафа за вино става разширение на материалите.
Дрънчене	Вентилите или клапите са активни.
Шум от всмукване (шкафове за вино с амортисьор за затваряне на вратата)	Вратата на уреда с амортисьор за затваряне на вратата се отваря или затваря.
Не забравяйте, че шумовете, съпровождащи работата на компресора и охлаждащия кръг, са неизбежни.	

Шумове	Причина и отстраняване
Вибриране, щракане, дрънчене	Хладилният уред не е нивелиран. Нивелирайте хладилния уред с помощта на нивелир. За тази цел използвайте регулируемите крачета (в зависимост от модела) в долната част на хладилния уред.
	При ниша за вграждане над 140 cm: Плъзнете приложените стабилизиращи релси на долната страна на дъното на уреда.
	Чекмеджетата, кошниците или рафтовете се клатят или са се заклинили. Проверете изваждащите се компоненти и ги наместете отново.
	Бутилки или съдове се допират. Раздалечете леко бутилките или съдовете.
	Държачът на кабела за транспортиране (в зависимост от модела) все още виси на задната стена на уреда. Отстранете държача на кабела за транспортиране.

На интернет страница www.miele.bg/service ще получите информация за самостоятелното отстраняване на неизправности и за резервни части на Miele.

Контакт при неизправности

При неизправности, които не можете да отстраните сами, уведомете например Вашия специализиран търговец на Miele или сервиза на Miele.

Можете да запазите час в Обслужване на клиенти на Miele онлайн на адрес www.miele.bg/service.

Информацията за връзка с Обслужване на клиенти на Miele ще откриете в края на този документ.

Обслужване на клиенти се нуждае от идентификатора на модела и серийния номер (сер. номер/N^o). Тези данни ще намерите върху табелката с данни във вътрешността на хладилния уред или, в зависимост от модела, в режима за настройка в Информация **i**.

База данни EPREL

От 1 март 2021 г. информацията за енергийното етикетирание и за изи-скванията за екодизайн може да бъде намерена в европейската продуктова база данни (EPREL). Можете да отворите продуктовата база данни от следната връзка: <https://eprel.ec.europa.eu/>. Ще бъдете поканени да въведете идентификатора на модела.

Идентификатора на модела ще намерите върху табелката с данни във вътрешността на хладилния уред или, в зависимост от модела, в режима за настройка в Информация **i**.

Miele			
XXXXXX		Nr. XX/XXXXXXXXX	
WEINTEMPERIRSCHRANK/UNTERTISCHMODELL MULTITEMPERATURE WINE STORAGE CABINET UNDERWORKTOP FRIGORIFERIE REFRIGERANTE DES VIN/BOÎTE ENCASTRABLE SOUS PLAN ARMARIO P.ACONDICIONADO, VINOS/ARMARIO POTRIBAJU EN CUBIERTA ВИННИЙ ТЕМПЕРАТУРНИЙ ШКАФ			
Klasse/Class Classe/Clase SN-ST	Ap-Type/AP-Type AP-Type/AP-Tipo	Build-in/hall/Gross Capacity Volume Bruti/Capacitat Bruta XXX l	Coefficient/coeficient/Freezing Capacity Pouvoir de Congel/Capacitat Congeladora
Nutzenhall Nutzcapacity Volume Utile Capac. Util	Ges / K / G / WINE / CHILL Tot / R / F / C	/ MEN / RALT / WINE / CHILL / VIND / CHILL	R600a: XXg

Гаранция

Периодът на гаранцията е 2 години. Повече информация можете да намерите в доставените с машината условия на гаранцията.

Инсталиране

Място на монтиране

 Опасност от повреди и наранявания вследствие на преобръщане на шкафа за вино.

Шкафът за вино е тежък и може да се обърне напред, ако вратата му е отворена.

Дръжте вратата затворена, докато шкафът за вино бъде монтиран и закрепен съгласно ръководство за експлоатация и ръководството за монтаж в нишата за вграждане.

 Опасност от пожар и повреда вследствие на топлоотдаващи уреди.

Топлоотдаващите уреди могат да се запалят и да подпалят шкафа за вино.

Шкафът за вино не трябва да се вгражда под готварски плот.

 Опасност от повреда в резултат на висока влажност на въздуха.

При висока влажност на въздуха може да се образува кондензат по външните повърхности на шкафа за вино.

Този конденз може да доведе до корозирание на външните стени на уреда.

Монтирайте шкафа за вино в сухо и/или климатизирано помещение с достатъчна вентилация.

След монтажа/инсталирането се уверете, че вратата/вратите на уреда се затваря/т правилно и че шкафа за вино е монтиран/инсталиран съгласно описанието. Посочените сечения на вентилационната система трябва да бъдат спазвани.

 Опасност от повреда вследствие на отвеждащи изпаренията уреди.

Отвеждащи изпаренията уреди зад шкафа за вино могат да повредят шкафа за вино.

Зад шкафа за вино не трябва да се монтира уред, отвеждащ въздух или изпарения. Осигурете отделно движение на въздуха или монтирайте разделителна преграда между уредите.

 Опасност от пожар и повреда вследствие на открити пламъци.

Откритите пламъци могат да подпалят шкафа за вино.

Дръжте откритите пламъци, напр. свещи, на разстояние от шкафа за вино.

Подходящо място на монтиране е сухо и проветриво помещение.

При избор на място за монтаж вземете под внимание, че консумацията на енергия на шкафа за вино се увеличава, когато е поставен в близост до уред за отопление, печка или друг източник на топлина. Трябва да се избягва и излагането на пряка слънчева светлина.

Колкото по-висока е стайната температура, толкова по-дълго работи компресорът и толкова по-висока е консумацията на енергия.

Освен това при вграждане на шкафа за вино обърнете внимание на следното:

- Контактът трябва да бъде разположен извън обхвата на задната страна на уреда и да бъде достиган лесно в случай на авария.

- Щепселът и захранващият кабел не трябва да се допират до задната стена на шкафа за вино, тъй като могат да бъдат повредени от вибрациите на шкафа за вино.
- В контакта, намиращ се в областта зад задната стена на шкафа за вино, не трябва да бъдат включвани и други уреди.
- При монтирането на шкафа за вино внимавайте захранващият кабел да не бъде затиснат или повреден.
- В зоната на задната страна на уреда не трябва да се поставят и да се използват удължители или разклонителни шини, както и други електронни уреди (като напр. халогенни трансформатори).
- Подът на мястото на монтиране трябва да бъде хоризонтален и равен и да бъде на същата височина, на каквата е подът в околната зона.



Опасност от нараняване вследствие счупване на стъклото!
Опасност от нараняване вследствие счупване на стъклото!
На надморска височина над 1500 m стъклото на вратата на шкафа може да се счупи вследствие промяна на атмосферното налягане. Острите ръбове на счупените парчета могат да причинят тежки наранявания!

Климатичен клас

Шкафът за вино е проектиран за определен климатичен клас (диапазон на околната температура), чиито граници трябва да се спазват. Климатичният клас е указан на табелката с данни, поставена във вътрешността на шкафа за вино.

Климатичен клас	Околна температура
SN	10 до 32 °C
N	16 до 32 °C
ST	16 до 38 °C
T	16 до 43 °C
SN-ST	10 до 38 °C
SN-T	10 до 43 °C

По-ниската околна температура води до по-продължителен период на покой на компресора, така че при определени обстоятелства шкафът за вино не може да задържи необходимата температура.

Вентилация и обезвъздушаване

Вентилацията и обезвъздушаването се извършват чрез вентилационната решетка в цокъла на шкафа за вино.

 Опасност от пожар и повреда вследствие на недостатъчна вентилация.

Ако шкафът за вино не се вентилира достатъчно, компресорът ще се включва по-често и ще работи по-продължително. Това ще доведе до увеличаване на консумацията на енергия и до повишаване на работната температура на компресора, което може да го повреди.

Погрижете се да има достатъчна вентилация на шкафа за вино.

Задължително спазвайте посочените напречни сечения на вентилационните отвори.

Вентилационните отвори не трябва да са закрити или запушени.

Освен това те трябва редовно да се почистват от натрупания прах.

Side-by-side

Този шкаф за вино може да бъде монтиран непосредствено до друг охлаждащ уред (Side-by-side).

Монтажният комплект Side-by-side може да бъде закупен в специализираните магазини или чрез центъра за обслужване на клиенти.

Попитайте вашия специализиран търговец какви са възможните комбинации с вашия шкаф за вино!

Закрепването на уреда е описано в ръководството за употреба на монтажния комплект Side-by-side.

Промяна на отварянето на вратата

 Опасност от нараняване и повреда поради голямо тегло на вратата.

Ако смяната на пантите на вратата се извършва от един човек, съществува висока опасност от нараняване и повреда.

Задължително сменяйте ограничителя на вратата с помощта на втори човек.

 Опасност от притискане на шарнира.

В зоната на шарнира могат да се притиснат пръстите.

При отваряне и затваряне на вратата не посягайте към шарнира.

Шкафът за вино се доставя фабрично с дясно отваряне на вратата. Ако е необходимо ляво отваряне, трябва да се промени положението на пантите на вратата (вижте ръководство за монтаж), преди шкафът за вино да бъде вграден в нишата.

Съвет: За да предпазите от повреда вратата на уреда и пода по време на смяна на положението на пантите на вратата, разстелете подходяща подложка на пода пред шкафа за вино.

 Опасност от повреда и нараняване!

Стъклената врата може да падне!

При смяната на положението на пантите на вратата се уверете, че всички закрепващи части се затягат добре.

Внимавайте да не повредите уплътнението на вратата. Ако уплътнението на вратата е повредено, вратата на уреда вероятно няма да се затваря добре и охлаждането няма да е достатъчно!

Инсталиране

Монтажни размери

Ниша за вграждане/изглед от страни

Всички размери са указани в mm.

Правилната функция на шкафа за вино е гарантирана, когато посочените вентилационни отвори се държат открити.

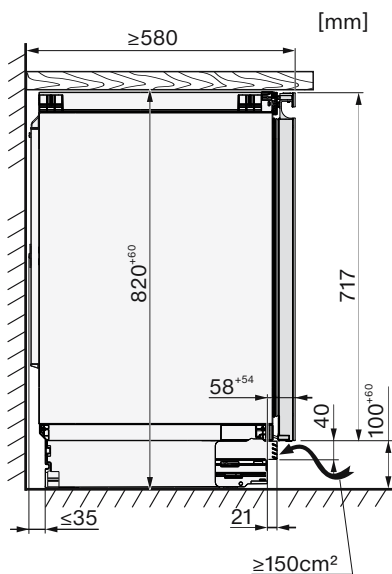
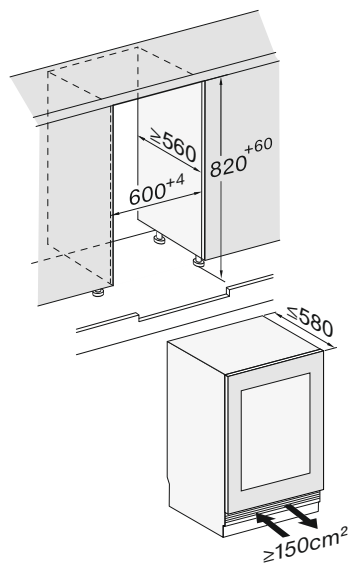

Връзки

Всички размери са указани в mm.

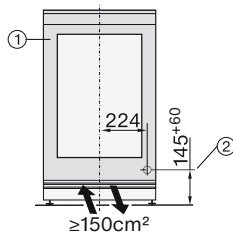
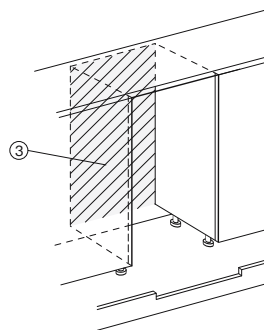
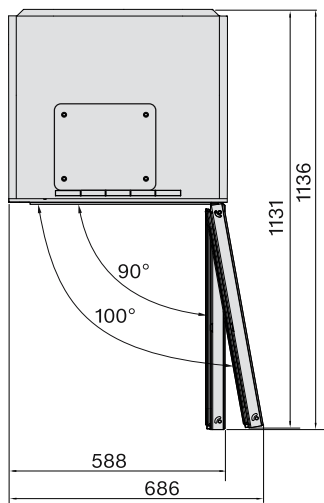





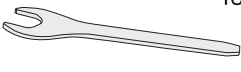

- ① Изглед отпред
- ② Мрежов захранващ кабел, дължина = 2 200 mm
По-дълъг мрежов захранващ кабел можете да закупите от сервиза на Miele.
- ③ Няма връзка в тази зона

Инсталиране

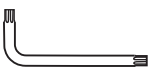
Вграждане на шкафа за вино

За вграждането на шкафа за вино ще имате нужда от следния инструмент:

TX 15, TX 20 		13
TX 15 		6
		8
		
		

Съвет: Съхранявайте добре приложената метална щанга. Тя е необходима за настройката на задните крачета на уреда.

Подготовка на шкафа за вино

- Поставете шкафа за вино непосредствено пред нишата за вграждане.
- Хванете цокълната лайстна отстранни и я изтеглете напред.

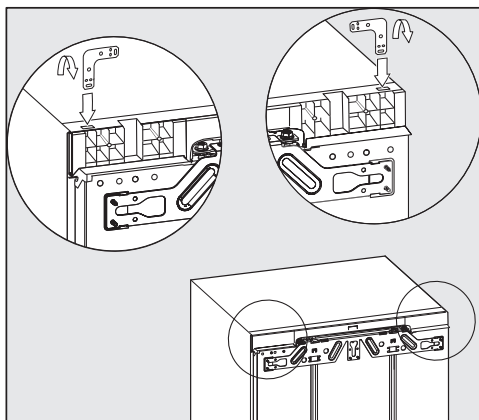

- Поставете ъгловата планка в захващащия отвор на тавана на уреда.
- Огънете ъгловата планка на перфорираното място.

Вкарване на шкафа за вино

 Опасност от повреда на мрежовия кабел.

При вкарването на шкафа за вино мрежовият кабел може да се притисне и да се повреди.

Вкарайте внимателно шкафа за вино в нишата.

 Опасност от повреда на пода.

Придвижването на шкафа за вино може да доведе до повреда на пода.

Придвижвайте шкафа за вино внимателно върху деликатните подови настилки.

 Опасност от повреда на регулиращите крачета.

Регулиращите крачета могат да се счупят.

Вкарвайте шкафа за вино в нишата само с почти напълно завинтени регулиращи крачета.

Съвет: Преди вкарването развийте двете задни регулиращи крачета с по половин оборот. След вкарването регулиращите крачета могат да бъдат настроени по-лесно отпред (вижте раздел “Нивелиране на шкафа за вино”).

■ Положете мрежовия кабел така, че след вграждането шкафтът за вино да може да се свърже лесно.

Съвет: Закрепете парче връв на щепсела и така “удължете” мрежовия кабел, за да се улесни вкарването. След това издърпайте мрежовия кабел за другия край на връвта през кухненския шкаф.

Ако шкафтът за вино се вкара прекалено навътре в нишата за вграждане, е възможно вратата на уреда да не се затваря правилно след монтажа на мебелната врата. Това може да доведе до обледяване, образуване на конденз и други функционални проблеми, вследствие на което консумацията на електроенергия да се повиши.

Вкарайте шкафа за вино в нишата за вграждане толкова навътре, че да се спазва разстоянието от **42 mm** от корпуса на уреда до предната част на страничните стени на мебелите.

■ Вкарайте хладилния уред в нишата за вграждане, докато предните кантове на горните и долните панти опрат в предния кант на страничната мебелна стена.

Така се спазва разстоянието от **42 mm** от всички страни до предните кантове на страничните мебелни стени.

При **мебели с части, ограничаващи положението на вратата (като удебеления, уплътнения и т.н.)** конструктивният размер на тези части трябва да се взема под внимание така, че и в този случай да се спазва разстоянието от **42 mm** от всички страни.

■ Издърпайте шкафа за вино напред в съответствие с конструктивния размер.

■ Проверете още веднъж дали е спазено разстоянието от **42 mm** от всички страни до предните кантове на частите, ограничаващи положението на вратата.

Съвет: Ако е възможно, отстранете частите, ограничаващи положението на вратата, и вкарайте шкафа за вино, докато всички крепежни ъглови планки отгоре и отдолу опрат в предния кант на страничната стена на шкафа.

Нивелиране на шкафа за вино

При горно закрепване на шкафа за вино в нишата за вграждане шкафтът за вино трябва да е леко обтегнат между пода и работния плот.

■ В зависимост от височината на нишата развийте предните и задните регулиращи крачета и нивелирайте шкафа за вино хоризонтално.

Инсталиране

При това процедирайте по следния начин:

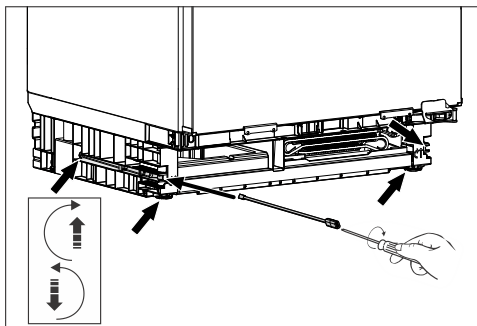

- Регулирайте двете задни регулиращи крачета чрез съответните винтове отдясно и отляво в цокъла на уреда с приложената щанга и шлицова отвертка.
- Развийте двете предни регулиращи крачета, като ги редувате със задните. Максималният ход на регулиране е 6 см.

Съвет: След като регулиращите крачета са леко развити, те могат да се регулират и с отвертка долу на самото регулиращо краче.

Чрез детайла от пяна ①, който е закрепен на вентилационната решетка, се гарантира разделено преминаване на въздуха и се предотвратява функционална неизправност.

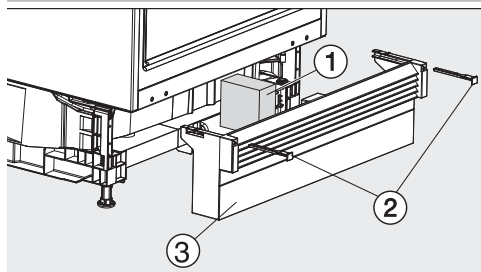

- Поставете отново цокълната лайстна с вентилационната решетка ③, но все още не я фиксирайте.

Ако няма да се монтира непрекъснат мебелен цокъл:

- Издърпайте цокълната лайстна ③ толкова напред, че вентилационните прорези и съседните мебелни цокли да образуват една линия.

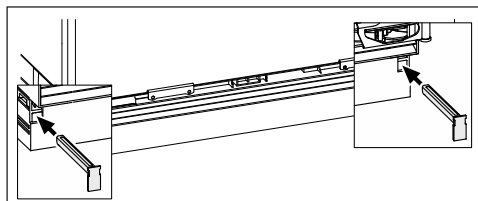

- Задръжте цокълната лайстна и я закрепете отдясно и отляво с приложените блокировки ②.

При закрепена цокълна лайстна задните крачета могат да се настройват само ако цокълната лайстна е изцяло вкарана. В противен случай дължината на щангата не е достатъчна.

Ако ще се монтира непрекъснат мебелен цокъл:

- Придвигнете цокълната лайстна с вентилационната решетка ③ изцяло до шкафа за вино и я закрепете отдясно и отляво с блокировките ②.

Ако ще се монтира непрекъснат мебелен цокъл, трябва да го изрежете в зависимост от височината на цокъла за вентилация и обезвъздушаване на шкафа за вино.

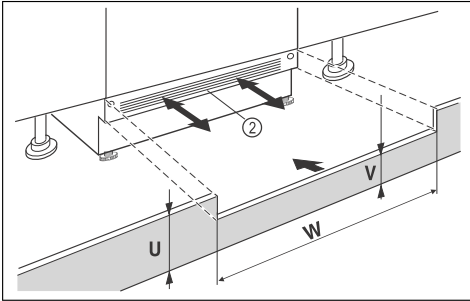

- Изрежете височината на мебелния цокъл (U).
- Напаснете височината на прехода (V) по продължение на ширината на нишата (W) под цокъла на уреда ②.

Напасване на шкафа за вино към по-високи мебелни врати

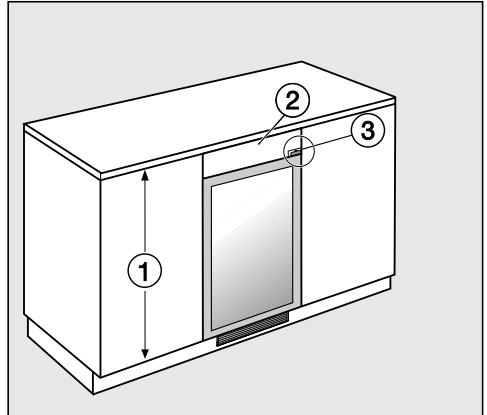

Ако вратите на околните кухненски мебели ① са по-високи от вратата на шкафа за вино, последният може да бъде напаснат с изравняващ свързващ панел ② към околните врати.

Свързващият панел трябва да бъде изготвен с точни размери за тази ситуация. Моля, при напасването на свързващия панел (в зависимост от модела) вземайте под внимание пантата на вратата ③.

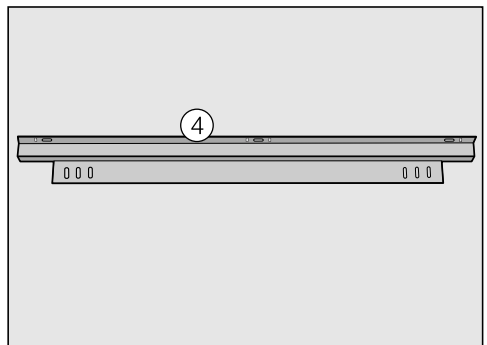

За да закрепите свързващия панел, се нуждаете от крепежна ъглова планка ④. Тя може да бъде закупена от отдела за обслужване на клиенти на

Инсталиране

Miele или от специализиран търговец. Крепежната ъглова планка се монтира над шкафа за вино:

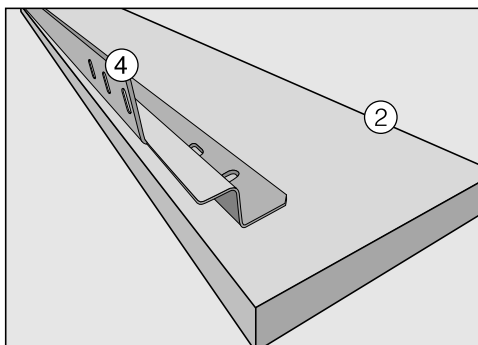
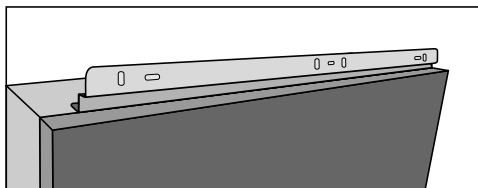

- Закрепете крепежната ъглова планка ④ върху задната страна на свързващия панел ②.
- Изтеглете шкафа за вино от нишата толкова, че да можете да го наклоните.
- Закрепете крепежната ъглова планка ④ със свързващия панел ② към шкафа за вино, като леко затегнете винтовете.
- Подравнете свързващия панел към вратата на шкафа за вино, така че да се получи гладък преден панел.
- Затегнете винтовете.
- Сега можете да вкарате шкафа за вино в нишата.

Закрепване на шкафа за вино в нишата

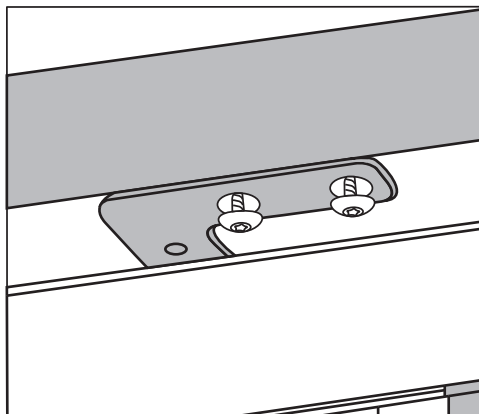

- Завинтете шкафа за вино с по два винта под работния плот.

Свързване към електричеството

Фризерът трябва да се свързва само с приложения мрежов захранващ кабел към защитен контакт.

Поставете фризера така, че контактът да е достъпен свободно. Ако контактът не е свободно достъпен, тогава се уверете, че от страна на инсталацията има устройство за разединяване на всеки полюс.

⚠ Опасност от пожар вследствие на прегряване.

Използването на хладилника с разклонители или удължители за захранване може да доведе до претоварване на кабелите.

От съображения за безопасност не използвайте разклонители или удължители за захранване.

Електрическата инсталация трябва да е изпълнена съгласно VDE 0100.

От съображения за сигурност препоръчваме употребата на прекъсвач на остатъчен ток (RCD) от типа  в определената за дома инсталация за електрическо свързване на фризера.

Повреденият мрежов захранващ кабел може да се сменя само със специален мрежов захранващ кабел от същия тип (предлаган от сервиза на Miele). От съображения за безопасност смяната трябва да се извършва само от квалифициран специалист или от сервиза на Miele.

Тези инструкции за експлоатация или табелката с данни предоставят информация за номиналната разходвана мощност и съответната защита. Сравнете тази информация с данните

за електрическата връзка на място. В случай на съмнение попитайте електротехник.

Възможна е временна или постоянна работа към автономна или несинхронна с мрежата инсталация за захранване с енергия (напр. островни мрежи, системи за подсигуряване). Предпоставка за работата е спазването на предписанията на EN 50160 или сравним стандарт от страна на инсталацията за захранване с енергия. Функциите и начинът на работа на защитните мерки, предвидени в тази домашна инсталация и в този продукт на Miele, трябва да бъдат гарантирани и при изолиран режим на работа или при несинхронна с мрежата работа или да бъдат заменени с равностойни мерки в инсталацията. Както например е описано в актуалната публикация на VDE-AR-E 2510-2.

Свързване на хладилника

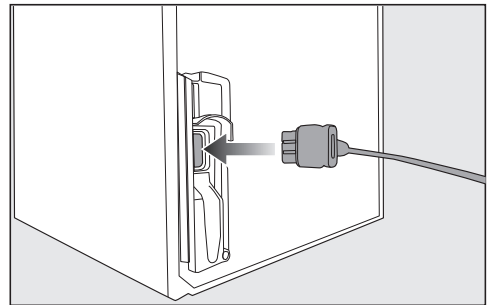

■ Пъхнете щепсела от задната страна на хладилника.

Следете щепселът да влезе докрай.

■ Пъхнете щепсела на захранващия кабел на хладилника в контакта.

Сега хладилникът е свързан към електрическата мрежа.

Декларация за съответствие

С настоящото Miele декларира, че този винен охладител съответства на Директива 2014/53/ЕС.

Пълния текст на ЕС декларацията за съответствие можете да откриете на един от следните интернет адреси:

- Продукти, изтегляне, на www.miele.bg
- Сервиз, изискване на информация, ръководства за експлоатация на адрес <https://www.miele.bg/domestic/customer-information-385.htm#p510> след въвеждане на името на продукта или фабричния номер

Честотна лента на WiFi модула	2,4000– 2,4835 GHz
-------------------------------	-----------------------

Максимална мощност на излъчване на WiFi модула	< 100 mW
--	----------

За обслужване и управление на модула за комуникация Miele ползва собствени или чужди софтуери, които не попадат под действието на така нареченото Open Source лицензно условие. Тези софтуери/софтуерни компоненти са защитени с авторски права. Авторските права на Miele и трети лица трябва да се спазват.

Освен това интегрираният в уреда модул за комуникация съдържа софтуерни компоненти, които се предоставят при лицензионни условия за Open Source. Можете да извикате съдържащите се компоненти за Open Source, заедно със сведенията относно авторските права, копията от съответно валидните лицензни условия, както евентуално и друга информация локално с IP през съответния уеб браузър ([http\[s\]://<IP адрес>/Licenses](http[s]://<IP адрес>/Licenses)). Посочените там правила относно отговорността и гаранцията на Open Source лицензионните условия са в сила само по отношение на съответните носители на авторски права.

МИЛЕ БЪЛГАРИЯ ЕООД
ул. Лъчезар Станчев 5
гр. София, 1756

Тел: 700 20 602
882 741 411

Имейл адрес: info@miele.bg
www.miele.bg

Miele & Cie. KG
Carl-Miele-Straße 29
33332 Gütersloh
Deutschland

KWTUS 7054 ..., KWTUS 7055 ...

bg-BG

M.-Nr. 12 794 460 / 01