

### Manöverpanel och touchknappar

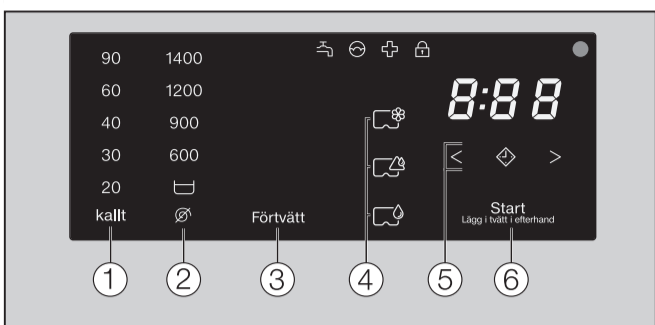

Touchknapparna 1–6 reagerar på beröring med fingrar. Alternativet kan väljas så länge som den aktuella touchknappen lyser.

Touchknapp = Senare start: välj önskad tid med knapparna < eller >.

### Programval

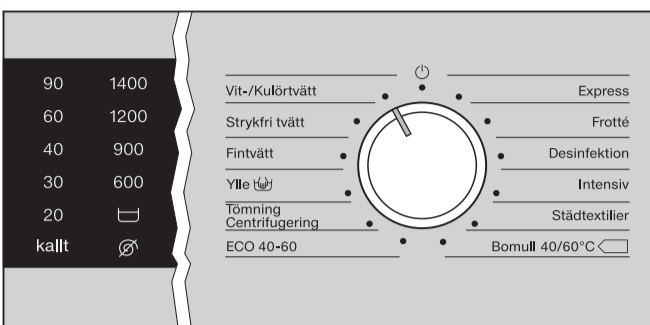

- Vrid programväljaren till ett program. Temperaturer och varvtal som kan väljas är upplysta.
- När en touchknapp lyser betyder detta att den är vald.
- När en touchknapp är dimmad betyder detta att den kan väljas.

### Kontrolllampor

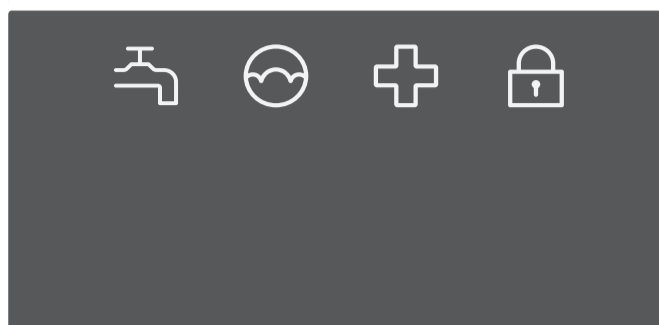

- Störning i vattentillopp eller vattenavlopp.
- Tvättmedlet har överdoserats.
- Påminnelse för Info Hygien.
- Luckan är låst.

### 1 Lägga i tvätt

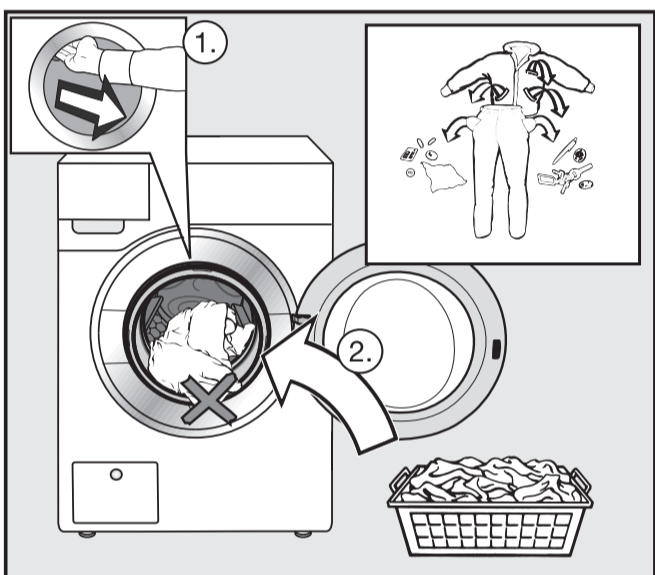

- Öppna luckan.
- Lägg i tvätt som sorterats efter färg och skötselsymboler.
- Stäng luckan med en lätt sväng rörelse. Se till att textilierna inte kläms fast i luckan.

### 2 Dosera tvättmedel

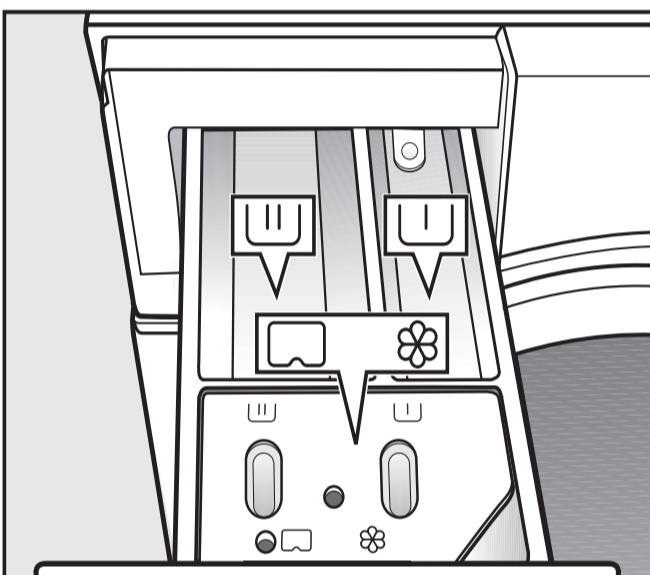

- Tvättmedel för förtvätt.
- Tvättmedel för huvudtvätt.
- Sköljmedel, impregnering eller kapsel.

### 3 Välja program och starta

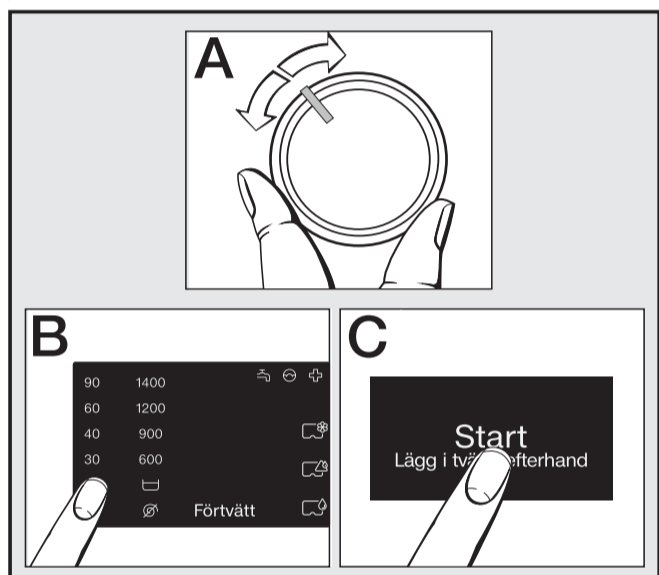

- Välj program (A).
- Välj temperatur, centrifugeringsvarvtal och förtvätt (tillval) (B).
- Tryck på touchknappen Start (C).

### 4 Ta ut tvätten

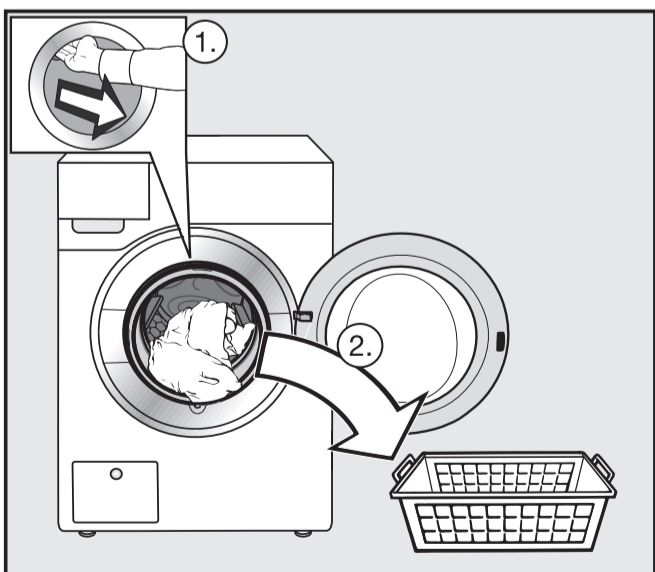

- I tidsdisplayen visas 0:00. På manöverpanelen lyser symbolen .
- Lås upp luckan med touchknappen Start/Lägg i tvätt i efterhand.
  - Öppna luckan och ta ut tvätten.

### Öppna luckan vid strömavbrott

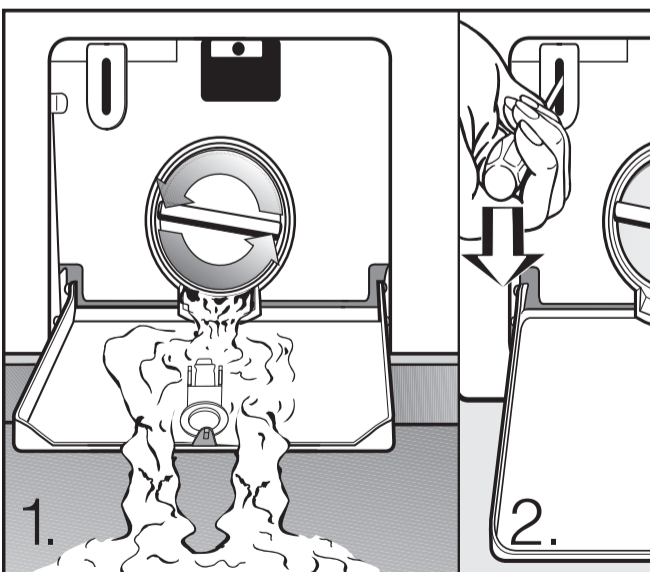

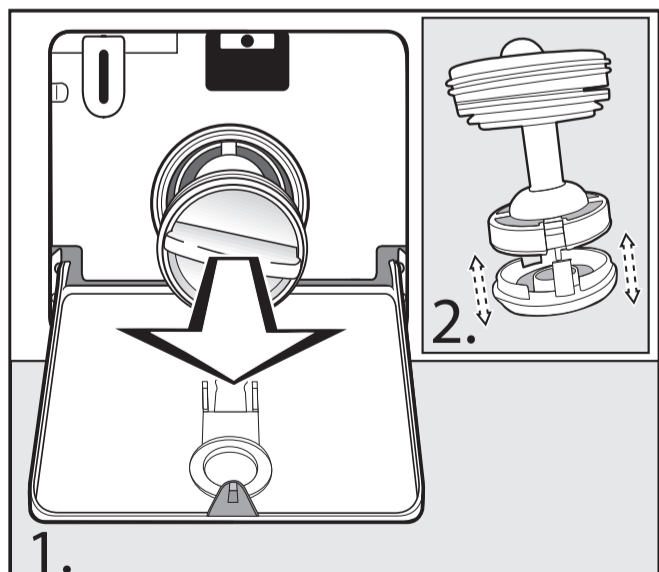

- Öppna luckan till avloppssystemet.
- Låt tvättvattnet rinna ut. Var försiktig när tvättvattnet är varmt.
- Öppna luckan med en skruvmejsel.

### Rengöra avloppsfiltret



- Låt tvättvattnet rinna ut.
- Skruva ut avloppsfiltret helt.
- Rengör avloppsfiltret noggrant.
- Sätt in avloppsfiltret igen och skruva fast det.



Program		Kapacitet
<b>Vit-/Kulörtvätt kallt till 90 °C</b>		<b>max 7,0 kg</b>
Textilier	Textilier av bomull, linne eller blandmaterial.	
Tips	<ul style="list-style-type: none"> <li>– Välj temperatur enligt tvättrådet, tvättmedlet, graden av smuts och de hygieniska kraven.</li> <li>– Tvätta mörka textilier med kulörtvättmedel eller flytande tvättmedel.</li> </ul>	
<b>Strykfri tvätt kallt till 60 °C</b>		<b>max 4,0 kg</b>
Textilier	Textilier med syntetfiber, blandmaterial och strykfri bomull.	
Tips	– Reducera slutcentrifugeringsvarvtalet för textilier som lätt blir skrynkliga.	
<b>Fintvätt kallt till 40 °C</b>		<b>max 2,5 kg</b>
Textilier	Känsliga textilier av syntetfibrer, blandmaterial och viskos.	
Tips	– Välj bort slutcentrifugeringsvarvtalet för textilier som lätt blir skrynkliga.	
<b>Ylle kallt till 30 °C</b>		<b>max 2,0 kg</b>
Textilier	Textilier av tvättbart ylle och ylleblandningar.	
Tips	– Använd yllevättmedel.	
<b>ECO 40–60</b>		<b>max 7,0 kg</b>
Textilier	Normalt smutsad bomullstvätt.	
Tips	<ul style="list-style-type: none"> <li>– I en tvättcykel kan en blandad bomullstvätt med temperaturerna 40 °C och 60 °C tvättas.</li> <li>– Ur energi- och vattenförbrukningssynpunkt är detta program det effektivaste för att tvätta bomull.</li> </ul>	
<b>Express 30 °C</b>		<b>max 3,5 kg</b>
Textilier	Textilier av bomull som inte använts så mycket eller som knappt är smutsiga.	
<b>Frotté 40 °C till 60 °C</b>		<b>max 6,0 kg</b>
Textilier	Handdukar och badrockar av frotté.	
Tips	– Tvätta mörka textilier med kulörtvättmedel eller flytande tvättmedel.	
<b>Desinfektion 60 °C</b>		<b>max 5,5 kg</b>
Textilier	Textilier av bomull eller blandmaterial som sorteras efter färg och är lämpade för desinfektion.	
Tips	<ul style="list-style-type: none"> <li>– Kemisk-termisk desinfektion med en hålltid på 30 minuter vid 60 °C.</li> <li>– Använd därför avsedda specialtvättmedel.</li> </ul>	
<b>Intensiv 40 °C till 90 °C</b>		<b>max 7,0 kg</b>
Textilier	Mycket nersmutsade arbetskläder av bomull, linne eller blandmaterial.	
Tips	– Med en hög vattennivå uppnås en extra bra tvätt- och sköljefekt.	
<b>Städtextilier 40 °C till 90 °C</b>		<b>max 4,0 kg</b>
Textilier	Moppar eller städdukar av blandmaterial och mikrofiber.	
Tips	<ul style="list-style-type: none"> <li>– Programmet är avsedd för tvätt av moppar eller städdukar.</li> <li>– Före huvudtvätten genomförs en förcentrifugering och en försköljning.</li> </ul>	
<b>Bomull  40 °C/60 °C</b>		<b>max 7,0 kg</b>
Textilier	Normalt smutsad bomullstvätt.	
Tips	<ul style="list-style-type: none"> <li>– Ur energi- och vattenförbrukningssynpunkt är dessa inställningar de effektivaste för att tvätta bomull.</li> <li>– I programmet  är den uppnådda tvättemperaturen lägre än 60 °C.</li> </ul>	

