

Instrukcja użytkowania i montażu Wyciąg kuchenny



Proszę **koniecznie** przeczytać instrukcję użytkowania i montażu przed instalacją i pierwszym uruchomieniem. Dzięki temu można uniknąć zagrożeń i uszkodzeń urządzenia.

Spis treści

Wskazówki bezpieczeństwa i ostrzeżenia	4
Ochrona środowiska naturalnego	11
Przegląd wyciągu kuchennego	12
Opis działania	14
Pierwsze uruchomienie	15
Wybór otwartego lub zamkniętego obiegu powietrza	15
Łączenie z Miele@home.....	15
Przeprowadzanie Scan & Connect	16
Wylogowywanie WiFi (przywracanie do ustawień fabrycznych).....	16
Tworzenie połączenia Con@ctivity.....	17
Con@ctivity poprzez domową sieć WiFi (Con@ctivity 3.0)	17
Con@ctivity poprzez bezpośrednie połączenie WiFi (Con@ctivity 3.0).....	17
Powtórne łączenie	18
Obsługa (tryb automatyczny)	19
Gotowanie z funkcją Con@ctivity (tryb automatyczny)	19
Smażenie	19
Tymczasowe opuszczanie trybu automatycznego	20
Powrót do trybu automatycznego	20
Obsługa (tryb ręczny)	21
Gotowanie bez funkcji Con@ctivity (tryb ręczny)	21
Włączanie wentylatora	21
Wybór poziomu wydajności.....	21
Wybór czasu opóźnionego wyłączenia	21
Wyłączanie wentylatora	21
Włączanie/wyłączanie/przyciemnianie oświetlenia miejsca do gotowania	22
System zarządzania energią.....	22
Wyłączenie ze względów bezpieczeństwa.....	22
Obsługa (tryb automatyczny i ręczny)	23
Licznik czasu pracy.....	23
Zmiana licznika czasu pracy filtra tłuszczu.....	23
Zmiana lub dezaktywacja licznika czasu pracy filtrów zapachów.....	24
Sprawdzanie licznika czasu pracy	24
Wskazówki dotyczące oszczędzania energii	25
Czyszczenie i konserwacja	26
Obudowa	26
Szczególne wskazówki dotyczące powierzchni ze stali szlachetnej	26
Szczególne wskazówki dotyczące powierzchni z kolorową obudową	26
Filtry tłuszczu	27
Wymiana filtrów tłuszczu	28

Filtr zapachów	29
Resetowanie licznika czasu pracy filtra zapachów.....	29
Utylizacja filtra zapachów	29
Filtr zapachów z możliwością regeneracji	29
Instalacja	30
Przed instalacją.....	30
Usuwanie folii ochronnej.....	30
Materiały instalacyjne.....	30
Wymiary urządzenia	32
Odstęp pomiędzy miejscem do gotowania a wyciągiem kuchennym (S).....	33
Zalecenia montażowe.....	34
Schemat wiercenia do montażu ściennego.....	34
Przewód wylotowy	35
Kłapa przeciwwrotna	35
Woda kondensacyjna	36
Tłumik	36
Podłączenie elektryczne	38
Serwis	39
Kontakt w przypadku wystąpienia usterki.....	39
Pozycja tabliczki znamionowej	39
Gwarancja.....	39
Dane techniczne	40
Wyposażenie dodatkowe dla trybu zamkniętego obiegu powietrza.....	40
Deklaracja zgodności	40

Wskazówki bezpieczeństwa i ostrzeżenia

Ten wyciąg kuchenny spełnia wymagania obowiązujących przepisów bezpieczeństwa. Nieprawidłowe użytkowanie może jednak doprowadzić do wyrządzenia szkód osobowych i rzeczowych.

Przed uruchomieniem urządzenia należy uważnie przeczytać instrukcję użytkowania i montażu. Zawiera ona ważne wskazówki dotyczące montażu, bezpieczeństwa, użytkowania i konserwacji urządzenia. Dzięki temu można uniknąć zagrożeń i uszkodzeń urządzenia.

Zgodnie z normą IEC 60335-1 firma Miele wyraźnie zwraca uwagę na to, że należy koniecznie przeczytać rozdział dotyczący instalacji urządzenia oraz wskazówki bezpieczeństwa i ostrzeżenia i bezwzględnie się do nich stosować.

Firma Miele nie może zostać pociągnięta do odpowiedzialności za szkody, które zostaną spowodowane w wyniku nieprzestrzegania tych wskazówek.

Instrukcję użytkowania i montażu należy zachować do późniejszego wykorzystania i przekazać ewentualnemu następnemu posiadaczowi wraz z urządzeniem!

Użytkowanie zgodne z przeznaczeniem

- ▶ Ten wyciąg kuchenny jest przeznaczony do stosowania w gospodarstwie domowym i w otoczeniu domowym.
- ▶ Ten wyciąg kuchenny nie jest przeznaczony do użytkowania na zewnątrz pomieszczeń.
- ▶ Stosować wyciąg kuchenny wyłącznie w zakresie domowym do odsysania i oczyszczania oparów kuchennych, powstających przy przyrządzaniu potraw.
Wszelkie inne zastosowania są niedozwolone.
- ▶ Wyciąg kuchenny nie może być używany w trybie zamkniętego obiegu powietrza do wentylacji pomieszczenia, jeżeli jest zamontowany nad kuchenką gazową. Proszę zasięgnąć opinii wykwalifikowanego gazownika.
- ▶ Osoby, które ze względu na upośledzenie psychiczne, umysłowe lub fizyczne, czy też brak doświadczenia lub niewiedzę, nie są w stanie bezpiecznie obsługiwać urządzenia, nie mogą z niego korzystać bez nadzoru lub wskazań osoby odpowiedzialnej.
Osobom tym wolno używać urządzenia bez nadzoru tylko wtedy, gdy jego obsługa została im objaśniona w takim stopniu, że mogą bezpiecznie z niego korzystać. Muszą one być w stanie rozpoznać i zrozumieć możliwe zagrożenia wynikające z nieprawidłowej obsługi.

Dzieci w gospodarstwie domowym

- ▶ Dzieci poniżej 8 roku życia należy trzymać z daleka od wyciągu kuchennego, chyba że są pod stałym nadzorem.
- ▶ Dzieciom powyżej 8 roku życia wolno używać wyciągu bez nadzoru tylko wtedy, gdy jego obsługa została im objaśniona w takim stopniu, że mogą bezpiecznie z niego korzystać. Dzieci muszą być w stanie rozpoznać i zrozumieć możliwe zagrożenia wynikające z nieprawidłowej obsługi.
- ▶ Dzieci nie mogą przeprowadzać zabiegów czyszczenia lub konserwacji bez nadzoru.
- ▶ Nadzorować dzieci znajdujące się w pobliżu wyciągu kuchennego. Nigdy nie pozwalać dzieciom na zabawy wyciągiem kuchennym.
- ▶ Światło oświetlenia miejsca do gotowania jest bardzo intensywne. Szczególnie w przypadku małych dzieci należy zwracać uwagę na to, żeby nie patrzyły bezpośrednio w światło.
- ▶ Niebezpieczeństwo zadławienia. Podczas zabawy materiałami opakowaniowymi (np. folią) dzieci mogą się nimi owinąć lub zadzierzgnąć je na głowie i się udusić. Trzymać materiały opakowaniowe z daleka od dzieci.

Bezpieczeństwo techniczne

- ▶ Nieprawidłowo przeprowadzone prace instalacyjne i konserwacyjne lub naprawy mogą się stać przyczyną poważnych zagrożeń dla użytkownika. Prace instalacyjne i konserwacyjne oraz naprawy mogą być przeprowadzane wyłącznie przez fachowców autoryzowanych przez firmę Miele.
- ▶ Uszkodzenia wyciągu kuchennego mogą zagrażać Państwu bezpieczeństwu. Proszę skontrolować urządzenie pod kątem widocznych uszkodzeń. Nigdy nie uruchamiać uszkodzonego wyciągu kuchennego.
- ▶ Elektryczne bezpieczeństwo wyciągu jest zagwarantowane tylko wtedy, gdy jest on podłączony do przepisowej instalacji ochronnej. To podstawowe zabezpieczenie jest bezwzględnie wymagane. W razie wątpliwości należy zlecić sprawdzenie instalacji domowej przez wykwalifikowanego elektryka.
- ▶ Gniazda wielokrotne lub przedłużacze nie zapewniają wymaganego bezpieczeństwa (zagrożenie pożarowe). Nie podłączać urządzenia do sieci elektrycznej za ich pośrednictwem.

Wskazówki bezpieczeństwa i ostrzeżenia

▶ Możliwa jest czasowa lub stała praca na autonomicznym lub niezsynchronizowanym z siecią systemie zasilania (jak np. mikro sieci, systemy rezerwowe). Warunkiem dla takiej eksploatacji jest, żeby system zasilania odpowiadał specyfikacji EN 50160 lub porównywalnej.

Środki ochronne przewidziane w instalacji domowej i w tym produkcie Miele muszą być skuteczne w swojej funkcji i działaniu również w trybie pracy autonomicznej lub niezsynchronizowanej z siecią, albo muszą być zastąpione przez równoważne środki w instalacji (patrz np. VDE-AR-E 2501-2).

▶ Dane przyłączeniowe (częstotliwość i napięcie prądu) na tabliczce znamionowej urządzenia muszą być zgodne z parametrami sieci elektrycznej, w przeciwnym razie może dojść do uszkodzenia wyciągu kuchennego.

Porównać dane przyłączeniowe przed podłączeniem. W razie wątpliwości należy zasięgnąć opinii wykwalifikowanego elektryka.

▶ Wyciągu należy używać wyłącznie w stanie zabudowanym, żeby zagwarantować jego bezpieczne działanie.

▶ Ten wyciąg kuchenny nie może być użytkowany w miejscach niestacjonarnych (np. na statkach).

▶ Dotknięcie przyłączy znajdujących się pod napięciem, jak również zmiana budowy elektrycznej i mechanicznej naraża użytkownika na niebezpieczeństwo i może prowadzić do zaburzeń w funkcjonowaniu urządzenia.

Obudowę można otwierać tylko w stopniu opisanym w ramach instalacji i czyszczenia. W żadnym wypadku nie otwierać dalszych części obudowy.

▶ Przy pracach instalacyjnych i konserwacyjnych oraz naprawach urządzenie musi zostać całkowicie odłączone od sieci elektrycznej. Urządzenie jest odłączone od sieci elektrycznej tylko wtedy, gdy:

- bezpieczniki instalacji domowej są wyłączone,
- bezpieczniki topikowe instalacji elektrycznej są całkowicie wykręcone z oprawek,
- wtyczka (jeśli występuje) jest wyjęta z gniazdka. Nie ciągnąć przy tym za przewód zasilający, lecz za wtyczkę.

▶ W przypadku naprawy urządzenia przez serwis nieposiadający autoryzacji Miele przepadają ew. roszczenia gwarancyjne.

Wskazówki bezpieczeństwa i ostrzeżenia

- ▶ Uszkodzony przewód zasilający może zostać wymieniony wyłącznie przez wykwalifikowanego specjalistę.
- ▶ Źródła światła są zainstalowane w oświetleniu na stałe. Wymiana może zostać dokonana wyłącznie przez fachowca autoryzowanego przez firmę Miele lub serwis firmy Miele.

Jednoczesne działanie z paleniskiem pobierającym powietrze z pomieszczenia

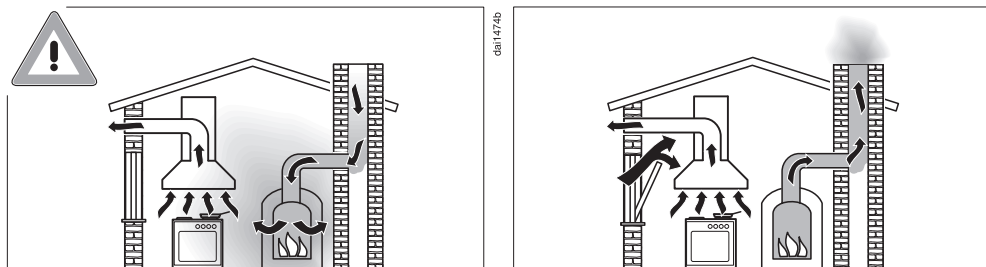

Niebezpieczeństwo zatrucia przez gazy spalinowe.

Przy jednoczesnym użytkowaniu wyciągu kuchennego i paleniska pobierającego powietrze z pomieszczenia należy zachować najwyższą ostrożność.

Paleniska pobierające powietrze z pomieszczenia czerpią powietrze do spalania z pomieszczenia, w którym się znajdują i odprowadzają swoje spaliny przez instalację spalinową (np. komin) na zewnątrz. Mogą to być np. piece gazowe, olejowe, zasilane drewnem lub węglem, podgrzewacze przepływowe, piecyki do ciepłej wody, płyty do gotowania lub piekarniki.

Wyciąg kuchenny odciąga powietrze z kuchni i sąsiadujących pomieszczeń. Obowiązuje to dla następujących trybów roboczych:

- trybu otwartego obiegu powietrza,
- trybu zamkniętego obiegu powietrza z umieszczonym poza pomieszczeniem wymiennikiem powietrza.

Bez wystarczającego dopływu powietrza powstaje podciśnienie. Palenisko dostaje zbyt mało powietrza do spalania. Spalanie nie jest całkowite.

Trujące gazy spalinowe mogą zostać wyssane z komina lub przewodu wentylacyjnego do pomieszczenia.

Zachodzi zagrożenie życia.

Wskazówki bezpieczeństwa i ostrzeżenia

Bezpieczna eksploatacja jest możliwa, gdy przy jednoczesnym użytkowaniu wyciągu i paleniska pobierającego powietrze z otoczenia nie zostaje osiągnięte podciśnienie większe niż 4 Pa (0,04 mbar), dzięki czemu unika się ponownego zasysania spalin z paleniska.

Można to uzyskać, gdy przez niezamykane otwory, np. w drzwiach lub oknach, może dopływać powietrze potrzebne do procesu spalania. Należy przy tym zwrócić uwagę na wystarczający przekrój otworu napowietrzającego. Sam wywietrznik w murze nie zapewnia z reguły wystarczającego dopływu powietrza.

Przy ocenie sytuacji należy brać pod uwagę całość rozwiązań wentylacyjnych mieszkania. W tym celu należy zasięgnąć rady kompetentnego kominiarza.

Jeśli wyciąg kuchenny pracuje w trybie zamkniętego obiegu powietrza, gdzie powietrze jest kierowane z powrotem do kuchni, jednoczesne użytkowanie wyciągu z paleniskiem pobierającym powietrze z pomieszczenia jest bez znaczenia.

Prawidłowe użytkowanie

- ▶ Otwarte płomienie stwarzają zagrożenie pożarowe. Nigdy nie pracować z otwartym ogniem pod wyciągiem kuchennym. Np. opalanie lub grillowanie za pomocą otwartego ognia jest zabronione. Włączony wyciąg kuchenny wciągnie płomienie w filtr. Osady tłuszczu kuchennego mogą się zapalić.
- ▶ Silne oddziaływanie ciepła przy gotowaniu na kuchence gazowej może uszkodzić wyciąg kuchenny.
 - Nigdy nie pozostawiać zapalonego palnika gazowego bez postawionego na nim naczynia do gotowania. Także przy krótkotrwałym zdjęciu naczynia do gotowania palnik gazowy należy wyłączyć.
 - Wybierać naczynia do gotowania, które odpowiadają wielkością miejscu do gotowania.
 - Wyregulować płomienie tak, żeby w żadnym wypadku nie wystawały poza naczynie do gotowania.
 - Unikać nadmiernego rozgrzewania naczynia do gotowania (np. przy gotowaniu w woku).

Wskazówki bezpieczeństwa i ostrzeżenia

▶ Woda kondensacyjna może doprowadzić do wystąpienia szkód korozyjnych w wyciągu.

Włączać wyciąg zawsze wtedy, gdy korzysta się z miejsca do gotowania, żeby uniknąć zbierania wody kondensacyjnej.

▶ Przegrzane oleje i tłuszcze mogą się same zapalić i w ten sposób spowodować pożar wyciągu kuchennego.

Podczas pracy z olejami i tłuszczami należy nadzorować garnki, patelnie i frytkownice. Dlatego także grillowanie na grillach elektrycznych musi odbywać się pod stałym dozorem.

▶ Osady tłuszczu i zabrudzenia wpływają negatywnie na działanie wyciągu kuchennego.

Nigdy nie używać wyciągu bez filtrów tłuszczu, żeby zagwarantować oczyszczanie oparów kuchennych.

▶ Proszę pamiętać, że wyciąg kuchenny może się bardzo rozgrzewać przy gotowaniu.

Obudowę i filtry tłuszczu dotykać dopiero wtedy, gdy wyciąg ostygnie.

▶ Nie wykorzystywać wyciągu jako powierzchni do odkładania.

Prawidłowa instalacja

▶ Sprawdzić w instrukcji producenta posiadanego urządzenia do gotowania, czy dozwolona jest praca w połączeniu z wyciągiem kuchennym.

▶ Nie wolno montować wyciągu kuchennego ponad paleniskami na paliwo stałe.

▶ Jeśli odstęp pomiędzy urządzeniem do gotowania i wyciągiem kuchennym jest zbyt mały, może to doprowadzić do uszkodzeń wyciągu. O ile producent urządzenia do gotowania nie zaleca większych odstępów bezpieczeństwa, pomiędzy urządzeniem do gotowania i dolną krawędzią wyciągu kuchennego należy zachować odstępów podane w rozdziale „Instalacja“.

Jeśli pod wyciągiem kuchennym mają być używane różne urządzenia do gotowania, dla których obowiązują różne odstępów bezpieczeństwa, należy wybrać największy z podanych odstępów bezpieczeństwa.

▶ W celu zamontowania wyciągu należy przestrzegać informacji podanych w rozdziale „Instalacja“.

▶ Elementy z ostrymi krawędziami mogą doprowadzić do zranień. Przy montażu i instalacji nosić rękawice, które zapewniają ochronę przed przecięciem.

Wskazówki bezpieczeństwa i ostrzeżenia

- ▶ Do ułożenia przewodu wylotowego można stosować wyłącznie rury lub węże z materiałów niepalnych. Są one dostępne w handlu specjalistycznym lub w serwisie.
- ▶ Odprowadzane powietrze nie może być kierowane do będących w użyciu kanałów dymnych, spalinowych, ani do szybów służących do wentylacji pomieszczeń z paleniskami.
- ▶ Jeżeli powietrze ma być odprowadzane przez nieużywane kanały dymne lub spalinowe, należy przestrzegać obowiązujących w tym zakresie przepisów.

Czyszczenie i konserwacja

- ▶ Jeśli czyszczenie nie zostanie przeprowadzone według instrukcji podanych w tej instrukcji użytkowania, występuje zagrożenie pożarowe.
- ▶ Para z myjki parowej może się dostać na elementy przewodzące prąd elektryczny i spowodować zwarcie. Nigdy nie stosować myjki parowej do czyszczenia urządzenia.

Części zamienne i akcesoria

- ▶ Stosować wyłącznie oryginalne wyposażenie Miele. Jeśli zostaną dobudowane lub wbudowane inne części, przepadają roszczenia wynikające z gwarancji, rękojmi i/lub odpowiedzialności za produkt.
- ▶ Tylko w przypadku oryginalnych części zamiennych firma Miele może zagwarantować spełnienie wymagań bezpieczeństwa w pełnym zakresie. Uszkodzone podzespoły mogą zostać wymienione wyłącznie na takie części zamienne.
- ▶ Miele udziela nawet 15-letniej, ale przynajmniej 10-letniej gwarancji dostępności dla funkcjonalnych części zamiennych po wycofaniu serii posiadanego przez Państwa urządzenia.

Utylizacja opakowania

Opakowanie służy do manewrowania i chroni urządzenie przed uszkodzeniami podczas transportu. Materiały opakowaniowe zostały specjalnie dobrane pod kątem ochrony środowiska i techniki utylizacji i generalnie nadają się do ponownego wykorzystania.

Zwrot opakowań do obiegu materiałowego pozwala na zaoszczędzenie surowców. Proszę skorzystać z systemu selektywnej zbiórki odpadów i możliwości zwrotu. Opakowanie transportowe może zostać odebrane przez sprzedawcę Miele.

Utylizacja starego urządzenia

Urządzenia elektryczne i elektroniczne zawierają wiele cennych materiałów. Zawierają one również określone substancje, mieszaniny i podzespoły, które były wymagane do ich działania i zapewnienia bezpieczeństwa. Wyrzucone do śmieci lub poddane niewłaściwej obróbce mogą zagrażać zdrowiu ludzi oraz środowisku. Dlatego w żadnym razie nie wolno wyrzucać starego urządzenia do śmieci mieszanych.



Zamiast tego należy przekazać stare urządzenie do systemu nieodpłatnego zbierania i utylizacji starych urządzeń elektrycznych i elektronicznych, w punktach prowadzonych przez gminę, sprzedawcę lub firmę Miele. Za usunięcie ewentualnych danych osobowych z utylizowanego urządzenia zgodnie z obowiązującym prawem odpowiada użytkownik. Są Państwo prawnie zobowiązani do usunięcia z urządzenia wszelkich baterii i akumulatorów oraz źródeł światła, które można wyjąć bez zniszczenia i nie są wbudowane do urządzenia na stałe. Należy je dostarczyć do odpowiedniego miejsca zbierania, gdzie zostaną nieodpłatnie przyjęte. Proszę zatroszczyć się o to, żeby stare urządzenie było zabezpieczone przed dziećmi do momentu odtransportowania.

Przegląd wyciągu kuchennego

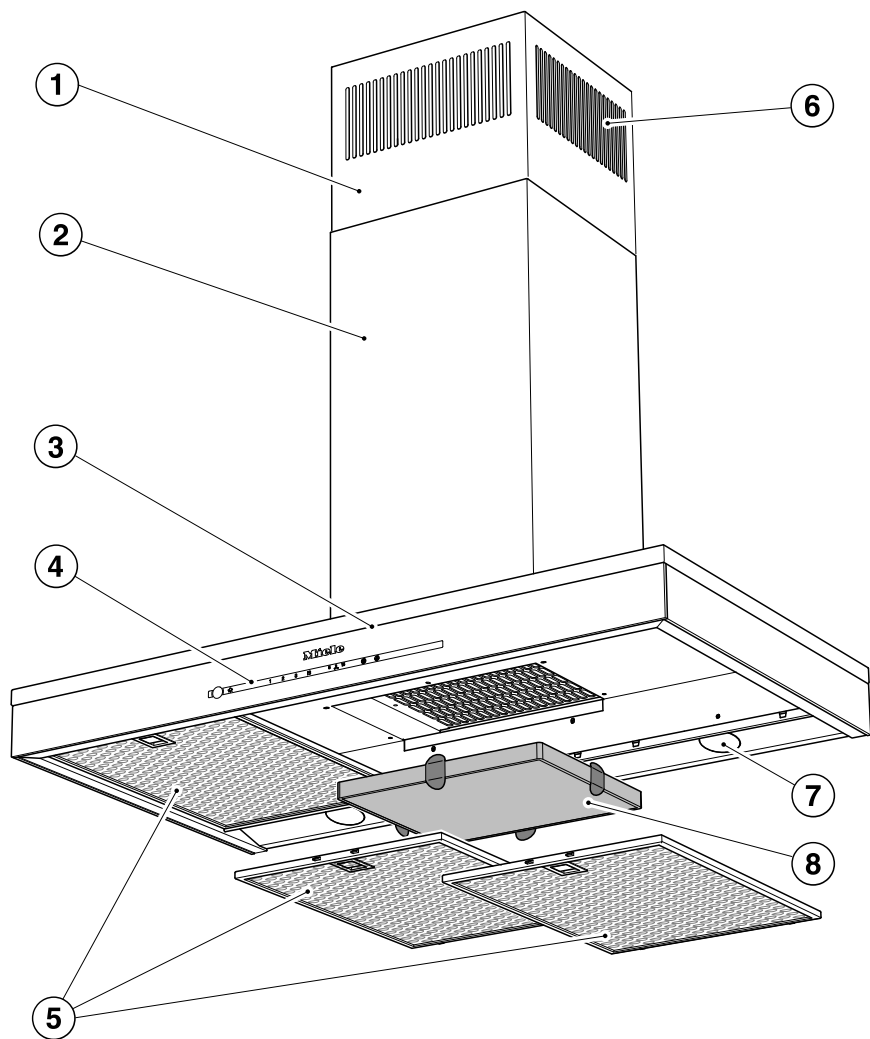

Przegląd wyciągu kuchennego

- ① Teleskop
- ② Komin
- ③ Okap
- ④ Elementy obsługi
- ⑤ Filtry tłuszczu
- ⑥ Wylot powietrza
 - tylko w trybie zamkniętego obiegu powietrza
- ⑦ Oświetlenie miejsca do gotowania
- ⑧ Filtr zapachów
 - jednorazowy lub z możliwością regeneracji
 - wyposażenie dodatkowe dla trybu zamkniętego obiegu powietrza
- ⑨ Przycisk dotykowy do włączania i wyłączania wentylatora
- ⑩ Przycisk dotykowy do włączania i wyłączania oraz przyciemniania oświetlenia miejsca do gotowania
- ⑪ Przyciski dotykowe do ustawiania wydajności wentylatora
- ⑫ Przycisk dotykowy funkcji opóźnionego wyłączenia
- ⑬ Przycisk dotykowy licznika czasu pracy filtrów tłuszczu
- ⑭ Przycisk dotykowy licznika czasu pracy filtra zapachów

Opis działania

W zależności od wykonania wyciągu możliwe są następujące funkcje:

Tryb otwartego obiegu powietrza



Zassane powietrze jest oczyszczane przez filtry tłuszczu i odprowadzane na zewnątrz budynku.

Tryb zamkniętego obiegu powietrza

(wyłącznie z zestawem montażowym i filtrem zapachów jako wyposażeniem dodatkowym, patrz „Dane techniczne“)



Zassane powietrze jest oczyszczane przez filtry tłuszczu oraz dodatkowo przez filtr zapachów. Następnie powietrze jest kierowane z powrotem do kuchni.

daj10404a

daj10451b

Wybór otwartego lub zamkniętego obiegu powietrza

Wyciąg kuchenny jest przeznaczony do pracy w trybie otwartego i zamkniętego obiegu powietrza. Wydajność wentylatora zostaje dopasowana do wybranego trybu pracy. Fabrycznie ustawiony jest tryb zamkniętego obiegu powietrza. Dla trybu otwartego wyciąg należy przestawić.

Przestawienie na tryb otwartego obiegu powietrza następuje przez dezaktywację licznika czasu pracy dla filtra/filtrów zapachów.

- Wyłączyć wentylator i oświetlenie.
- Nacisnąć równocześnie przycisk funkcji opóźnionego wyłączenia ⁵ ¹⁵ i przycisk filtra zapachów .

Symbol filtra zapachów  i wskazanie wydajności wentylatora migają.

- Nacisnąć przycisk **B**.
- Potwierdzić proces przyciskiem filtra zapachów .

Wszystkie lampki kontrolne gasną.

Tryb otwartego obiegu powietrza jest ustawiony.

Jeśli potwierdzenie nie nastąpi w ciągu 4 minut, zostaną zachowane stare ustawienia.

Łączenie z Miele@home

Warunek wstępny:

- sieć WiFi
- aplikacja Miele
- konto użytkownika Miele (konto użytkownika można utworzyć poprzez aplikację Miele)

Państwa wyciąg kuchenny jest wyposażony w zintegrowany moduł WiFi. Proszę połączyć wyciąg kuchenny z domową siecią WiFi. Teraz możliwa jest obsługa wyciągu poprzez aplikację Miele.

Jeśli Państwa płyta grzejna jest także połączona z domową siecią WiFi, można zastosować automatyczne sterowanie wyciągiem kuchennym poprzez funkcję Con@ctivity.

Proszę się upewnić, że w miejscu instalacji wyciągu dostępna jest sieć WiFi o wystarczającej mocy sygnału.

Dostępność Miele@home

Możliwość korzystania z aplikacji Miele zależy od dostępności serwisu Miele@home w Państwa kraju.

Serwis Miele@home nie jest dostępny w każdym kraju.

Informacje o dostępności można uzyskać na stronie internetowej www.miele.com.

Aplikacja Miele

Aplikację Miele można bezpłatnie pobrać z Apple App Store® lub z Google Play Store™.



Pierwsze uruchomienie

Przeprowadzanie Scan & Connect

- Proszę zeskanować kod QR.

Jeśli posiadają Państwo zainstalowaną aplikację Miele i utworzone konto użytkownika, zostaną Państwo przekierowani bezpośrednio do łączenia z siecią.

Jeśli nie zainstalowali Państwo jeszcze aplikacji Miele, zostaną Państwo skierowani do sklepu Apple App Store® lub Google Play Store™.

- Proszę zainstalować aplikację Miele i skonfigurować konto użytkownika.
- Zeskanować ponownie kod QR.

Aplikacja Miele przeprowadzi Państwa przez konfigurację.



Wylogowywanie WiFi (przywracanie do ustawień fabrycznych)

Aby utworzyć nowe połączenie WiFi, należy najpierw rozłączyć istniejące połączenie WiFi.

- Wyłączyć wyciąg kuchenny.



- Przytrzymać naciśnięty przycisk **1**.



- Nacisnąć równocześnie przycisk oświetlenia .

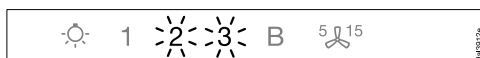

Przy istniejącym połączeniu WiFi **2 i 3** świeci się stale.

Przez dwie kolejne minuty wyciąg jest gotowy do rozłączenia.



- Nacisnąć przycisk **1**.

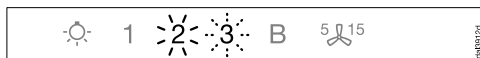

2 świeci się stale, a **3** miga.

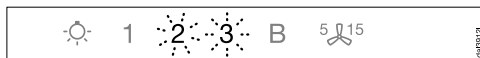

Po kilku sekundach **2 i 3** zaczyna migać. Połączenie jest rozłączone.



- Opuścić tryb wylogowywania na wyciągu przez naciśnięcie przycisku opóźnionego wyłączenia .

Połączenie WiFi jest rozłączone. Można utworzyć nowe połączenie.

da5496 DABXX-qr-v02

Tworzenie połączenia Con@ctivity

Con@ctivity oznacza bezpośrednią komunikację pomiędzy płytą grzejną Miele i wyciągiem Miele. Pozwala ono na automatyczne sterowanie wyciągiem kuchennym w zależności od stanu roboczego autonomicznej elektrycznej płyty grzejnej Miele.

- Przy włączaniu miejsca do gotowania włącza się również samoczynnie oświetlenie miejsca do gotowania, a po chwili również wentylator wyciągu.
- Podczas gotowania wyciąg kuchenny wybiera automatycznie poziom pracy wentylatora. Poziom pracy wentylatora zależy od ilości włączonych stref grzejnych i wybranych poziomów gotowania.
- Po gotowaniu wentylator i oświetlenie miejsca do gotowania wyłączają się automatycznie po upływie zaprogramowanego czasu opóźnionego wyłączenia.

Szczegółowe informacje dotyczące funkcji znajdują się w rozdziale „Obsługa”.

Con@ctivity poprzez domową sieć WiFi (Con@ctivity 3.0)

Warunek wstępny:

- domowa sieć WiFi
- płyta grzejna Miele z możliwością połączenia WiFi

- Połączyć wyciąg kuchenny i płytę grzejną z domową siecią WiFi (patrz punkt „Konfiguracja Miele@home”).

Funkcja Con@ctivity zostaje uaktywniona automatycznie.

Con@ctivity poprzez bezpośrednie połączenie WiFi (Con@ctivity 3.0)

Warunek wstępny:

- płyta grzejna Miele z możliwością połączenia WiFi

Jeśli nie dysponują Państwo domową siecią WiFi, można ustanowić bezpośrednie połączenie pomiędzy płytą grzejną i wyciągiem kuchennym.

- Wyłączyć wyciąg kuchenny.



- Przytrzymać naciśnięty przycisk **B**.



- Naciskać równocześnie przycisk **1** przez ok. 5 sekund.

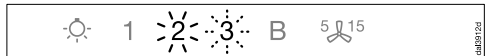

2 świeci się stale, **3** migają.

W ciągu kolejnych 2 minut wyciąg jest gotowy do połączenia.

Pierwsze uruchomienie

- Uruchomić połączenie Wi-Fi na płycie grzejnej. Informacje na ten temat proszę odszukać w instrukcji użytkownika płyty grzejnej.

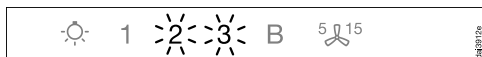

Po udanym połączeniu wskazania **2** i **3** świecą się stale.



- Opuścić tryb łączenia na wyciągu przez naciśnięcie przycisku opóźnionego wyłączenia .

Con@ctivity jest teraz aktywne.

Gdy istnieje bezpośrednie połączenie Wi-Fi, nie można połączyć płyty grzejnej ani wyciągu z siecią domową. Jeśli zajdzie taka potrzeba, należy najpierw rozłączyć bezpośrednie połączenie Wi-Fi pomiędzy płytą grzejną wyciągiem kuchennym (patrz punkt „Wylogowywanie Wi-Fi“).

Powtórne łączenie

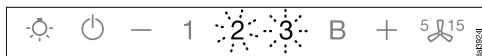

Jeżeli połączenie nie jest możliwe, miga **2** i **3** lub proces zostaje przerwany przez wyciąg kuchenny.

- Rozłączyć połączenie na wyciągu kuchennym (patrz rozdział „Wylogowywanie WiFi“) oraz na płycie grzejnej.
- Powtórzyć łączenie.

Obsługa (tryb automatyczny)

Gdy Con@ctivity jest uaktywnione, wyciąg pracuje zawsze w trybie automatycznym (patrz rozdział „Pierwsze uruchomienie“, punkt „Konfiguracja Con@ctivity“).

W celu ręcznej obsługi wyciągu proszę przestrzegać wskazówek w rozdziale „Obsługa (tryb ręczny)“, punkt „Gotowanie bez funkcji Con@ctivity“.

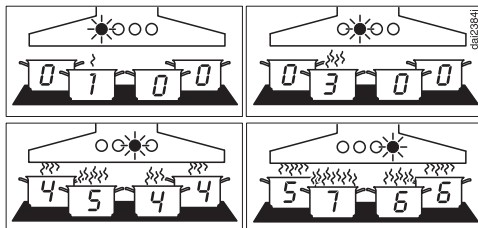

Przykłady dla poziomów wydajności wentylatora **1** do **6**

Gotowanie z funkcją Con@ctivity (tryb automatyczny)

- Włączyć miejsce do gotowania na dowolnym poziomie mocy.

Włącza się oświetlenie miejsca do gotowania.

Po kilku sekundach włącza się wentylator, najpierw na chwilę na poziomie **2**, następnie natychmiast przełącza się na poziom **1**.

Podczas gotowania wyciąg kuchenny wybiera automatycznie poziom pracy wentylatora.

Podstawą jest łączna moc włączonych stref grzejnych, czyli ilość włączonych miejsc do gotowania i wysokość wybranych poziomów mocy gotowania.

Gdy na płycie grzejnej wybierze się wyższy poziom mocy lub większą ilość miejsc do gotowania, wyciąg przełącza się na wyższy poziom wydajności wentylatora.

Gdy poziom mocy na płycie grzejnej zostanie zmniejszony lub wyłączony miejsce do gotowania, poziom wydajności wentylatora również zostanie dopasowany.

Czas reakcji

Wyciąg kuchenny reaguje z opóźnieniem. W ten sposób uwzględnia się to, że zmiana poziomu mocy na płycie grzejnej nie od razu prowadzi do zwiększenia lub zmniejszenia ilości oparów kuchennych.

Ponieważ płyta grzejna wysyła informacje do wyciągu w pewnych odstępach czasu, również to może prowadzić do opóźnień.

Reakcja następuje w ciągu kilku sekund lub kilku minut.

Smażenie

- Miejsce do gotowania zostaje włączone na najwyższym poziomie mocy, np. w celu rozgrzania naczynia do gotowania przed przysmażaniem. Około 10 sekund do 4 minut później następuje przełączenie z powrotem na niższy poziom (60 sekund do 5 minut w przypadku płyty halogenowej).

Wyciąg rozpoznaje proces smażenia.

Wyciąg włącza się, a po zredukowaniu mocy strefy grzejnej przełącza się na poziom wydajności wentylatora 3 i pozostaje na tym poziomie wydajności wentylatora przez ok. 5 minut.

Następnie wydajność wentylatora jest znowu określana przez funkcję Con@ctivity.

Poziom wydajności wentylatora można jednak również zmienić wcześniej ręcznie.

Obsługa (tryb automatyczny)

Wyłączanie

- Wyłączyć wszystkie miejsca do gotowania.

Wentylator wyciągu przełącza się stopniowo w dół w ciągu kilku następnych minut, aż w końcu zupełnie się wyłącza.

Dzięki temu powietrze w kuchni zostaje oczyszczone z pozostałych oparów i zapachów.

- Z poziomu Booster wentylator przełącza się natychmiast z powrotem na poziom 3.
- Jeśli wentylator pracuje na poziomie 3, po ok. 1 minucie przełącza się z powrotem na poziom 2.
- Z poziomu 2 przełącza się po 2 minutach z powrotem na poziom 1.
- Po 2 minutach na poziomie 1 wentylator się wyłącza.
- Po kolejnych 30 sekundach oświetlenie miejsca do gotowania zostaje wyłączone.

Proces gotowania jest zakończony.

Tymczasowe opuszczanie trybu automatycznego

Podczas gotowania można tymczasowo opuścić tryb automatyczny, gdy:

- wybierze się ręcznie inny poziom wydajności wentylatora,
- wyłączy się ręcznie wyciąg kuchenny,
- uaktywni się funkcję opóźnionego wyłączenia  wyciągu kuchennego. Wentylator wyłącza się po wybranym czasie opóźnienia, oświetlenie pozostaje włączone.

Funkcje wyciągu są teraz obsługiwane ręcznie (patrz rozdział „Obsługa (tryb ręczny)“).

Powrót do trybu automatycznego

Wyciąg kuchenny powraca znowu do trybu automatycznego, gdy:

- po ręcznym wybraniu poziomu wydajności wentylatora wyciąg nie jest obsługiwany przez ok. 5 minut,
- wybrany ręcznie poziom wydajności wentylatora odpowiada znowu ustawieniom automatycznym,
- wentylator wyciągu i płyta grzejna były wyłączone przynajmniej przez 30 sekund. Przy następnym włączeniu płyty grzejnej uruchamia się znowu tryb automatyczny.

Istnieje również możliwość ręcznej obsługi wyciągu podczas całego procesu gotowania.

- W tym celu wentylator wyciągu należy włączyć **przed** płytą grzejną.

Jeśli po gotowaniu wyciąg i płyta grzejna były wyłączone przynajmniej przez 30 sekund, przy następnym włączeniu płyty grzejnej uruchamia się znowu tryb automatyczny.

Gotowanie bez funkcji Con@ctivity (tryb ręczny)

Wyciąg można obsługiwać ręcznie pod następującymi warunkami:

- Funkcja Con@ctivity nie jest uaktywniona.
- Funkcja Con@ctivity została tymczasowo zdezaktywowana (patrz rozdział „Obsługa (tryb automatyczny)”, punkt „Tymczasowe opuszczanie trybu automatycznego”).

Włączanie wentylatora

Włączyć wentylator, gdy tylko rozpocznie się gotowanie. Dzięki temu opary kuchenne będą wychwytywane od samego początku.

- Nacisnąć przycisk wł./wył. .

Wentylator włącza się na poziomie **2**.

Wybór poziomu wydajności

Do lekkich i silnych oparów kuchennych i zapachów do dyspozycji są poziomy wydajności **1** do **3**.

Na wypadek przejściowego wytwarzania intensywnych oparów i zapachów, np. podczas obsmażania, należy wybrać poziom **B** jako poziom Booster.

- Wybrać żądany poziom wydajności, naciskając przyciski **1** do **B**.

Przełączanie poziomu Booster

Jeśli uaktywniony jest system zarządzania energią (ustawienie wstępne), po 5 minutach wentylator przełącza się automatycznie z powrotem na poziom **3**.





Wybór czasu opóźnionego wyłączenia

Pozostawić wentylator włączony jeszcze przez kilka minut po zakończeniu gotowania. Powietrze w kuchni zostanie wówczas oczyszczone z pozostałych oparów i zapachów.

Dzięki temu uniknie się pozostałości w wyciągu kuchennym i pochodzących od nich zapachów.

Funkcja opóźnionego wyłączenia troszczy się o to, żeby wentylator został automatycznie wyłączony po określonym czasie.

- Po gotowaniu, przy włączonym wentylatorze, nacisnąć przycisk opóźnionego wyłączenia  ⁵15:

- 1-krotnie: wentylator wyłączy się po upływie 5 minut (świeci się .
- 2-krotnie: wentylator wyłączy się po upływie 15 minut (świeci się .
- Jeśli przycisk opóźnionego wyłączenia  ⁵15 zostanie naciśnięty ponownie, wentylator pozostaje włączony ( ⁵15 gaśnie).

Wyłączanie wentylatora

- Wyłączyć wentylator za pomocą przycisku wł./wył. .

Obsługa (tryb ręczny)

Włączanie/wyłączanie/przyściemnianie oświetlenia miejsca do gotowania

Oświetlenie miejsca do gotowania można włączać lub wyłączać i ściemniać lub rozjaśniać niezależnie od wentylatora.

- W celu włączenia i wyłączenia nacisnąć krótko przycisk oświetlenia .

Przy włączaniu oświetlenie włącza się z maksymalną jasnością.

- Przy włączonym świetle przytrzymać naciśnięty przycisk oświetlenia . Światło się ściemnia, aż przycisk zostanie puszczoney.

- Gdy przycisk oświetlenia  zostanie naciśnięty ponownie, światło będzie się znowu rozjaśniać, aż przycisk zostanie puszczoney.

System zarządzania energią

Wyciąg kuchenny dysponuje funkcją zarządzania energią. System zarządzania energią służy do oszczędzania energii. Trzeba się on o to, żeby wentylator automatycznie się z powrotem przełączał, a oświetlenie wyłączało.

- Jeśli wybrany jest poziom Booster wentylatora, po 5 minutach następuje automatyczne przełączenie z powrotem na poziom 3.
- Z poziomów wentylatora 3, 2 lub 1 po 2 godzinach następuje przełączenie na niższy poziom, a następnie wentylator zostaje stopniowo wyłączony w krokach 30-minutowych.
- Włączone oświetlenie miejsca do gotowania zostaje automatycznie wyłączone po 12 godzinach.

System zarządzania energią można zdezaktywować.

Należy pamiętać, że dezaktywacja może prowadzić do podwyższonego zużycia energii.

Dezaktywacja/aktywacja zarządzania energią

- Wyłączyć wentylator i oświetlenie.
- Naciskać przycisk opóźnionego wyłączenia  przez ok. 10 sekund, aż zapali się wskazanie **1** poziomu wydajności wentylatora.

- Następnie nacisnąć po kolei:

- przycisk oświetlenia ,

- przycisk **1** i ponownie

- przycisk oświetlenia .

Gdy system zarządzania energią jest uaktywniony, wskazania **1** i **B** świecą się stale.

Gdy jest on zdezaktywowany, wskazania **1** i **B** migają.

- W celu dezaktywacji zarządzania energią nacisnąć przycisk **1**.

Wskazania **1** i **B** migają.

- W celu aktywacji nacisnąć przycisk **B**.

Wskazania **1** i **B** świecą się stale.



- Potwierdzić proces przyciskiem opóźnionego wyłączenia .

Wszystkie lampki gasną.

Jeśli potwierdzenie nie nastąpi w ciągu 4 minut, zostaną zachowane stare ustawienia.



Wyłączenie ze względów bezpieczeństwa

Jeśli system zarządzania energią zostanie zdezaktywowany, włączony wyciąg kuchenny wyłączy się automatycznie po 12 godzinach (wentylator i oświetlenie miejsca do gotowania).

- W celu ponownego włączenia nacisnąć przycisk wł./wył.  lub przycisk oświetlenia .

Licznik czasu pracy



Wyciąg zapamiętuje czas, w jakim jest w użyciu.

Licznik czasu pracy sygnalizuje przez zapalenie symbolu filtra tłuszczu  lub symbolu filtra zapachów , kiedy należy wyczyścić lub wymienić filtr tłuszczu lub filtr zapachów. Informacje dotyczące czyszczenia i wymiany filtra oraz zerowania licznika czasu pracy znajdują się w rozdziale „Czyszczenie i pielęgnacja”.

Zmiana licznika czasu pracy filtra tłuszczu

Licznik czasu pracy można dostosować do swoich przyzwyczajeń kulinarnych. Fabrycznie okres czyszczenia jest ustawiony na 30 godzin.

- Krótszy czas (20 godzin) jest sensowny, gdy dużo się smaży.
- Także wtedy, gdy gotuje się tylko okazjonalnie, krótszy odstęp pomiędzy czyszczeniami jest godny polecenia. Dzięki temu unika się utwardzania zgromadzonego tłuszczu i utrudnionego czyszczenia.
- Dłuższy cykl czyszczenia (40 lub 50 godzin) należy wybrać, gdy gotuje się regularnie z bardzo niewielką ilością tłuszczu.

- Wyłączyć wentylator i oświetlenie.
- Nacisnąć równocześnie przycisk opóźnionego wyłączenia ⁵ i przycisk filtra tłuszczu .

Miga symbol filtra tłuszczu  i jedno ze wskazań poziomu wydajności wentylatora.

Wskazania **1** do **B** pokazują ustawiony czas:

wskazanie **1**..... 20 godzin
wskazanie **2**..... 30 godzin
wskazanie **3**..... 40 godzin
wskazanie **B** 50 godzin

- Wybrać żądany czas naciskając odpowiednie wskazanie.
- Potwierdzić proces przyciskiem filtra tłuszczu .

Wszystkie lampki gasną.

Jeśli potwierdzenie nie nastąpi w ciągu 4 minut, zostaną zachowane stare ustawienia.

Obsługa (tryb automatyczny i ręczny)



Zmiana lub dezaktywacja licznika czasu pracy filtrów zapachów

Filtr zapachów jest wymagany w trybie zamkniętego obiegu powietrza.

Licznik czasu pracy można dostosować do swoich przyzwyczajeń kulinarnych.

Dla trybu otwartego obiegu powietrza należy go zdezaktywować.

Fabrycznie okres wymiany jest ustawiony na 180 godzin.

- Wyłączyć wentylator i oświetlenie.
- Nacisnąć równocześnie przycisk funkcji opóźnionego wyłączenia  i przycisk filtra zapachów .

Symbol filtra zapachów  i wskazanie wydajności wentylatora migają.

Wskazania **1** do **B** pokazują ustawiony czas:

wskazanie **1**..... 120 godzin
wskazanie **2**..... 180 godzin
wskazanie **3**..... 240 godzin
wskazanie **B**..... dezaktywacja



- Wybrać żądany czas naciskając odpowiednie wskazanie.
- Potwierdzić proces przyciskiem filtra zapachów .

Wszystkie lampki kontrolne gasną.

Jeśli potwierdzenie nie nastąpi w ciągu 4 minut, zostaną zachowane stare ustawienia.

Sprawdzanie licznika czasu pracy

Przed upływem czasu pracy można sprawdzić, ile procent czasu już upłynęło.

- Wyłączyć wentylator za pomocą przycisku wł./wył. .
- Nacisnąć i przytrzymać przycisk filtra tłuszczu  lub przycisk filtra zapachów .

Równocześnie miga jedno lub kilka wskazań poziomu wydajności wentylatora.

Ilość migających wskazań oznacza upływ czasu pracy w procentach:

wskazanie **1** 25 %
wskazania **1** i **2** 50 %
wskazania **1** do **3** 75 %
wskazania **1** do **B** 100 %

W przypadku wyłączenia wyciągu lub w razie braku prądu upływ czasu pracy pozostaje zapamiętany.

Wskazówki dotyczące oszczędzania energii

Ten wyciąg kuchenny pracuje bardzo wydajnie i energooszczędnie. Przestrzeganie następujących zasad pomaga w oszczędnym użytkowaniu:

- Przy gotowaniu proszę się zatroszczyć o dobrą wentylację kuchni. Jeśli w trybie otwartego obiegu powietrza nie dopływa wystarczająca ilość powietrza, wyciąg kuchenny nie pracuje wydajnie i może dojść do zwiększenia odgłosów roboczych.
 - Gotować przy możliwie małej mocy gotowania. Mniej oparów kuchennych oznacza niższy poziom wydajności wyciągu i tym samym mniejsze zużycie energii.
 - Czyścić lub wymieniać filtry w regularnych odstępach czasu. Mocno zabrudzone filtry zmniejszają wydajność, zwiększają zagrożenie pożarowe i oznaczają większe ryzyko higieniczne.
- Skorzystać z funkcji Con@ctivity. Wyciąg kuchenny zostaje automatycznie włączony i wyłączony. Wyciąg kuchenny wybiera poziom wydajności optymalny dla sytuacji, troszcząc się w ten sposób o mniejsze zużycie energii.
 - Jeśli wyciąg jest obsługiwany ręcznie, należy przestrzegać następujących zasad:
 - Sprawdzić poziom wydajności ustawiony na wyciągu. Najczęściej wystarczający jest niski poziom wydajności. Poziom Booster stosować tylko wtedy, gdy jest to konieczne.
 - Przy dużej ilości oparów kuchennych przełączać z odpowiednim wyprzedzeniem na wyższy poziom roboczy. Jest to bardziej efektywne, niż próba oczyszczenia powietrza w kuchni z już rozprzestrzenionych oparów kuchennych przez przedłużenie pracy wyciągu.
 - Zwrócić uwagę na to, żeby wyłączyć wyciąg po zakończeniu gotowania. Jeśli powietrze w kuchni ma zostać oczyszczone po gotowaniu z pozostałych jeszcze oparów i zapachów, należy skorzystać z funkcji opóźnionego wyłączenia. Po upływie wybranego czasu opóźnienia wentylator zostanie wyłączony automatycznie.

Czyszczenie i konserwacja

 Przed każdym zabiegiem czyszczenia i konserwacji odłączyć wyciąg od sieci elektrycznej (patrz rozdział „Wskazówki bezpieczeństwa i ostrzeżenia“).

Obudowa

Wskazówki ogólne

 Powierzchnie i elementy sterowania są wrażliwe na zadrapania i nacięcia. Z tego względu należy przestrzegać poniższych zaleceń dotyczących czyszczenia.

- Wszystkie powierzchnie i elementy sterowania należy czyścić wyłącznie ściereczką z gąbki, ciepłą wodą z dodatkiem płynu do mycia naczyń.
- Na koniec czyszczone powierzchnie należy wysuszyć za pomocą miękkiej ściereczki.

Nie stosować:

- środków zawierających sodę, kwasy, chlor lub rozpuszczalniki,
- szorujących środków czyszczących, jak np. proszki i mlecza do szorowania, gąbki do szorowania, jak np. gąbki do mycia garnków lub używane gąbki, zawierające resztki środków szorujących.

Szczególne wskazówki dotyczące powierzchni ze stali szlachetnej

Wychodząc poza zalecenia ogólne, do czyszczenia powierzchni ze stali szlachetnej nadają się nieszorujące środki czyszczące do stali szlachetnej.

Aby zapobiec szybkiemu ponownemu zabrudzeniu, zalecane jest zastosowanie środka do pielęgnacji stali szlachetnej (do nabycia w Miele).

Szczególne wskazówki dotyczące powierzchni z kolorową obudową

Czyszczenie powoduje utworzenie drobnych zarysowań na powierzchni, które mogą być widoczne w zależności od oświetlenia w pomieszczeniu.

Szczególne wskazówki dotyczące powierzchni szklanych

- Wychodząc poza zalecenia ogólne, do czyszczenia powierzchni szklanych nadają się domowe środki czyszczące.

Filtry tłuszczu

 Zagrożenie pożarowe.

Przetłuszczone filtry tłuszczu mogą się zapalić.

Czyścić filtry tłuszczu w regularnych odstępach czasu.

Metalowe filtry tłuszczu wielokrotnego użytku w urządzeniu wychwytyją stałe składniki oparów kuchennych (tłuszcz, kurz itp.), zapobiegając w ten sposób zanieczyszczeniu wyciągu kuchennego.

Filtry tłuszczu muszą być czyszczone w regularnych odstępach czasu.

Mocno zabrudzone filtry tłuszczu zmniejszają wydajność odsysania i prowadzą do silnego zabrudzenia wyciągu kuchennego i kuchni.

Okresy między czyszczeniami

Zgromadzony tłuszcz utwardza się wraz z upływem czasu i utrudnia czyszczenie. Dlatego zaleca się czyszczenie filtrów tłuszczu co 3–4 tygodnie.

Licznik czasu pracy przypomina przez zapalenie symbolu filtra tłuszczu  o tym, żeby regularnie czyścić filtry tłuszczu.

Okres licznika czasu pracy można dopasować do swoich przyzwyczajzeń kulinarnych (patrz rozdział „Obsługa (tryb automatyczny i ręczny)”).

Wymijanie filtra tłuszczu

 Przy manipulacji filtr może upaść. Może to doprowadzić do uszkodzenia filtra i miejsca do gotowania. Przy manipulacji filtr należy pewnie trzymać w dłoni.

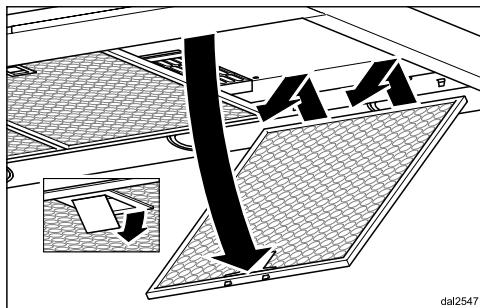

- Otworzyć blokadę filtra, przechylić filtr o ok. 45° do dołu, wyczepić z tyłu i wyjąć.

Ręczne czyszczenie filtrów tłuszczu

- Wyczyścić filtry tłuszczu za pomocą szczotki do mycia w ciepłej wodzie z dodatkiem płynu do mycia naczyń. Nie stosować skoncentrowanego płynu do mycia naczyń.

Niezalecane środki czyszczące

Niezalecane środki czyszczące przy regularnym stosowaniu mogą doprowadzić do uszkodzenia powierzchni filtrów. Nie należy stosować następujących środków czyszczących:

- środki czyszczące rozpuszczające osady wapienne
- proszki lub mlecza do szorowania
- agresywne środki uniwersalne i aerozole rozpuszczające tłuszcz
- aerozole do piekarników.

Czyszczenie i konserwacja

Czyszczenie filtrów tłuszczu w zmywarce do naczyń

⚠ Niebezpieczeństwo uszkodzeń przez zbyt wysokie temperatury w zmywarce do naczyń.

Wysokie temperatury mogą spowodować, że filtry tłuszczu staną się niezdatne do użytku, np. przez zdeformowanie.

Wybrać program, który nie przekracza zalecanej temperatury.

Zwrócić również uwagę na wskazówki w instrukcji użytkowania zmywarki.

- Filtry tłuszczu ustawić w miarę możliwości pionowo lub pod kątem w koszu dolnym. Zwrócić uwagę na to, czy ramię spryskujące może się swobodnie poruszać.
- Zastosować domowy detergent.
- Wybrać program o temperaturze maksymalnie 65 °C.

W zależności od detergentu może dojść do trwałych przebarwień wewnętrznych powierzchni filtrów tłuszczu. Nie ma to żadnego wpływu na działanie filtrów tłuszczu.

Po czyszczeniu

- Po czyszczeniu odłożyć filtry tłuszczu do wyschnięcia na chłonnej podkładce.
- Przy wyjętych filtrach tłuszczu należy również oczyścić z osadów tłuszczu dostępne elementy obudowy. Dzięki temu można uniknąć zagrożenia pożarowego.
- Założyć z powrotem filtry tłuszczu. Zwrócić uwagę na to, żeby przy zakładaniu filtrów tłuszczu blokada była skierowana na zewnątrz.

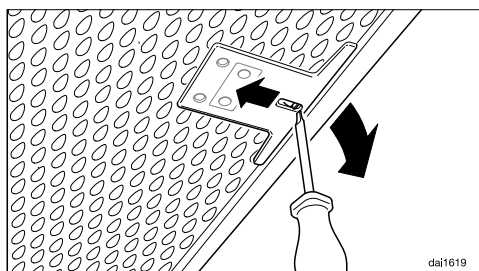

- Jeśli tak się zdarzy, że filtr tłuszczu zostanie założony odwrotnie, można odblokadować blokadę przez wycięcie za pomocą małego śrubokręta.

Resetowanie licznika czasu pracy filtra tłuszczu

Po czyszczeniu należy zresetować licznik czasu pracy.

- Przy włączonym wentylatorze nacisnąć przycisk filtra tłuszczu  przez ok. 3 sekundy, aż będzie migać tylko wskazanie 1.

Symbol filtra tłuszczu  gaśnie.

Jeśli filtry tłuszczu zostaną wyczyszczone przed upływem zadanego czasu pracy:

- Nacisnąć przycisk filtra tłuszczu  przez ok. 6 sekund, aż będzie migać tylko wskazanie 1.

Wymiana filtrów tłuszczu

W wyniku regularnego korzystania i czyszczenia powierzchnie filtrujące mogą ulec zużyciu.

W przypadku stwierdzenia uszkodzeń filtry tłuszczu należy wymienić.

Filtry tłuszczu można nabyć w serwisie Miele (patrz okładka tej instrukcji użytkowania) lub w sklepach specjalistycznych Miele.

Filtr zapachów

W trybie zamkniętego obiegu powietrza dodatkowo do filtrów tłuszczu musi zostać zastosowany filtr zapachów. Wiąże on substancje zapachowe powstające przy gotowaniu.

Filtr zapachów zakłada się w okapie nad filtrami tłuszczu.

Zakładanie/wymiana filtrów zapachów

- Do montażu lub wymiany filtra zapachów należy najpierw wyjąć filtr tłuszczu.
- Wyjąć filtr zapachów z opakowania.

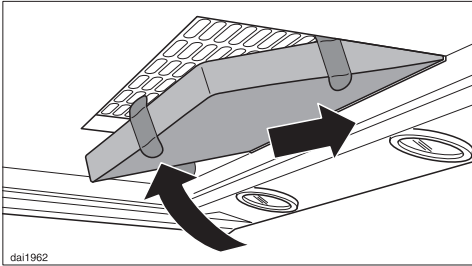

- Wsunąć filtr zapachów z tyłu w ramkę, następnie z przodu przechylić do góry i wcisnąć w ramkę.
- Założyć z powrotem filtr tłuszczu.

Okres wymiany

- Filtr zapachów należy wymieniać zawsze wtedy, gdy substancje zapachowe nie są już wiązane w wystarczającym stopniu. Najpóźniej filtr zapachów należy jednak wymieniać co 6 miesięcy.

Licznik czasu pracy przypomina przez zapalenie symbolu filtra zapachów  o tym, żeby regularnie wymieniać filtr zapachów.

Resetowanie licznika czasu pracy filtra zapachów

Po wymianie licznik czasu pracy musi zostać zresetowany.

- W tym celu przy włączonym wentylatorze naciskać przycisk filtra zapachów  przez ok. 3 sekundy, aż będzie migać tylko wskazanie 1.

Symbol filtra zapachów  gaśnie.

Jeśli filtr zapachów został wymieniony **przed** upływem zadanego czasu pracy:

- Naciskać przycisk filtra zapachów  przez ok. 6 sekund, aż będzie migać tylko wskazanie 1.

Utylizacja filtra zapachów

- Wyrzucić zużyty filtr zapachów do śmieci domowych.

Filtr zapachów z możliwością regeneracji

Dla tego wyciągu dostępny jest filtr zapachów z możliwością regeneracji. Dzięki regeneracji w piekarniku można stosować go wielokrotnie.

- Podczas użytkowania przestrzegać wskazówek zawartych w przynależnej instrukcji użytkowania.

Filtry zapachów można nabyć w sklepie internetowym Miele, w serwisie Miele (patrz okładka tej instrukcji użytkowania) lub w sklepach specjalistycznych Miele.

Oznaczenie typu można znaleźć w rozdziale „Dane techniczne“.

Instalacja

Przed instalacją

⚠ Przed instalacją należy zapoznać się z wszystkimi zaleceniami zamieszczonymi w niniejszym rozdziale oraz w rozdziale „Wskazówki bezpieczeństwa i ostrzeżenia”.

Usuwanie folii ochronnej

Dla ochrony przed uszkodzonymi elementami obudowy są zabezpieczone folią ochronną.

- Przed rozpoczęciem montażu elementów obudowy proszę usunąć folię ochronną. Można ją zdjąć bez żadnych dodatkowych środków pomocniczych.

Materiały instalacyjne

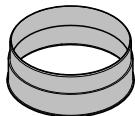

1 króciec wydmuchowy
dla przewodu wylotowego $\varnothing 150$ mm

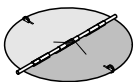

1 klapa przeciwwrotna
do zabudowy w krócu wylotowym silnika (nie w trybie zamkniętego obiegu powietrza)

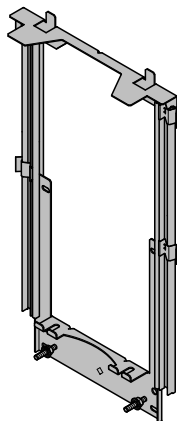

Teleskopowy uchwyt ścienny
do zamocowania wyciągu na ścianie

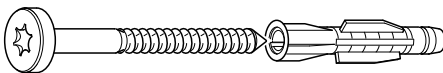

6 wkrętów 5 x 60 mm oraz
6 kołków 8 x 50 mm
do zamocowania wyciągu na ścianie.

⚠ Śruby i kołki są przeznaczone do pełnego muru. Do ścian o innej konstrukcji należy zastosować odpowiednie środki mocujące. Zwrócić uwagę na wystarczającą nośność ściany.



2 nakrętki M 6 z ząbkowaniem
do zamocowania urządzenia



2 śruby 3,9 x 7,5 mm
do zamocowania komin

0856 1000

540709-D044620

08565780

08272520

00031662

08256130

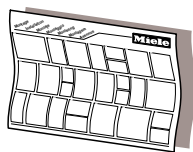

dina3mie

Plan montażowy

Poszczególne kroki montażowe są opisane na planie montażowym.

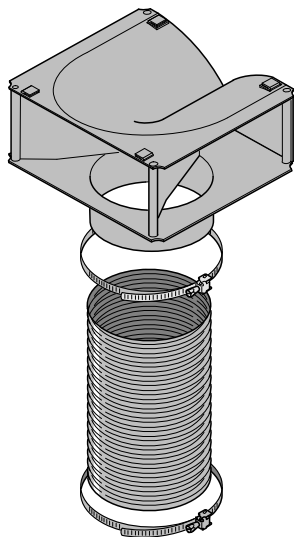

DUW20

Zestaw do przebudowy na tryb zamkniętego obiegu powietrza

Zestaw do przebudowy zawiera kratkę wydmuchową, wąż i opaski zaciskowe (brak w zakresie dostawy, wyposażenie dodatkowe, patrz „Dane techniczne“).

Instalacja

Wymiary urządzenia

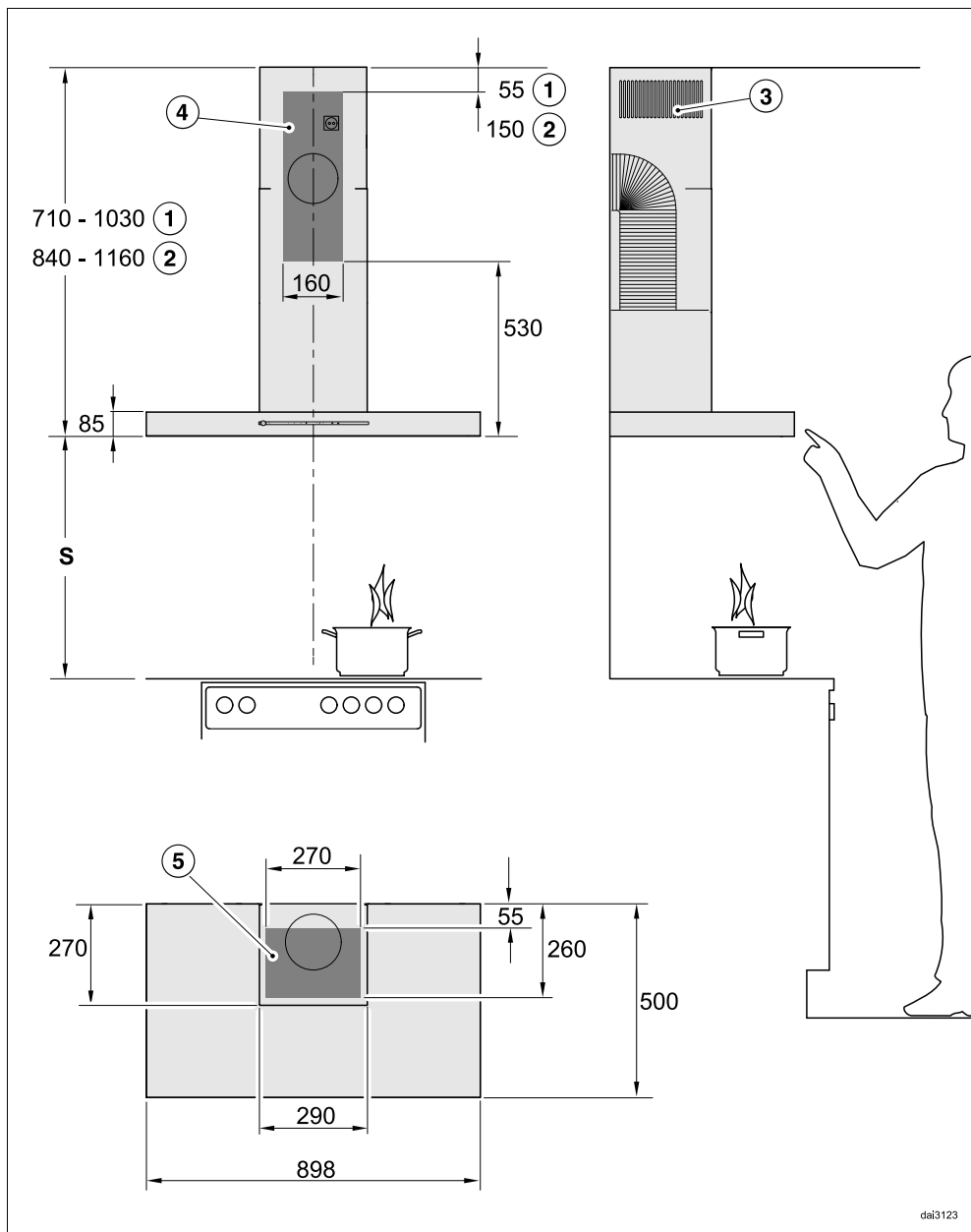

dai3123

Rysunek nie jest wykonany w skali.

- ① Tryb otwartego obiegu powietrza
- ② Tryb zamkniętego obiegu powietrza
- ③ Wylot powietrza w trybie zamkniętego obiegu powietrza zamontować do góry
- ④⑤ Obszar instalacyjny (w trybie zamkniętego obiegu powietrza tylko ④). Obszar ściany i sufitu dla przepustu wylotowego i do montażu gniazdka. W trybie zamkniętego obiegu powietrza wymagany jest tylko montaż gniazdka.

Przyłącze wylotowe Ø 150 mm

Odstęp pomiędzy miejscem do gotowania a wyciągiem kuchennym (S)

Przy wybieraniu odstępu pomiędzy urządzeniem do gotowania i dolną krawędzią wyciągu należy przestrzegać danych producenta urządzenia do gotowania. Jeśli nie są tam zalecane większe odstępy, powinny być zachowane przynajmniej następujące odstępy bezpieczeństwa.

Proszę przy tym również przestrzegać zaleceń zamieszczonych w rozdziale „Wskazówki bezpieczeństwa i ostrzeżenia“.

Urządzenie do gotowania	Odstęp S przynajmniej
Kuchenka elektryczna	450 mm
Grill elektryczny, frytkownica (elektryczna)	650 mm
Wielopalnikowa kuchenka gazowa ≤ 12,6 kW mocy łącznej, żaden palnik > 4,5 kW	650 mm
Wielopalnikowa kuchenka gazowa > 12,6 kW i ≤ 21,6 kW mocy łącznej, żaden palnik > 4,8 kW	760 mm
Wielopalnikowa kuchenka gazowa > 21,6 kW mocy łącznej lub jeden z palników > 4,8 kW	niemożliwe
Jednopalnikowa kuchenka gazowa ≤ 6 kW mocy	650 mm
Jednopalnikowa kuchenka gazowa > 6 kW i ≤ 8,1 kW mocy	760 mm
Jednopalnikowa kuchenka gazowa > 8,1 kW mocy	niemożliwe

Instalacja

Zalecenia montażowe

- W celu umożliwienia swobodnej i nieskomplikowanej pracy pod wyciągiem zaleca się zachowanie odstępu o wielkości 650 mm również nad kuchenką elektryczną.
- Przy dokonywaniu wyboru wysokości montażu należy uwzględnić wzrost użytkowników. Wysokość montażu powinna umożliwiać im swobodną pracę pod wyciągiem oraz optymalną obsługę wyciągu kuchennego.
- Proszę pamiętać, że skuteczność wychwytywania oparów pogarsza się wraz ze wzrostem odległości od miejsca do gotowania.
- Aby uzyskać optymalne wychwytywanie oparów kuchennych należy pamiętać, że wyciąg kuchenny powinien być zamontowany pośrodku płyty do gotowania, bez przesunięcia na boki.
- W miarę możliwości miejsce do gotowania powinno być mniejsze niż wyciąg. Maksymalnie miejsce do gotowania powinno być tej samej szerokości.
- Miejsce montażu musi być bezproblemowo dostępne. Także na wypadek ewentualnej interwencji serwisowej wyciąg musi być dostępny bez przeszkód i demontowalny. Proszę o tym pamiętać na przykład przy rozmieszczaniu szafek, regałów, elementów maskujących i dekoracyjnych w otoczeniu wyciągu.

Schemat wiercenia do montażu ściennego

- Przy wykonywaniu otworów proszę przestrzegać załączonego planu montażowego.

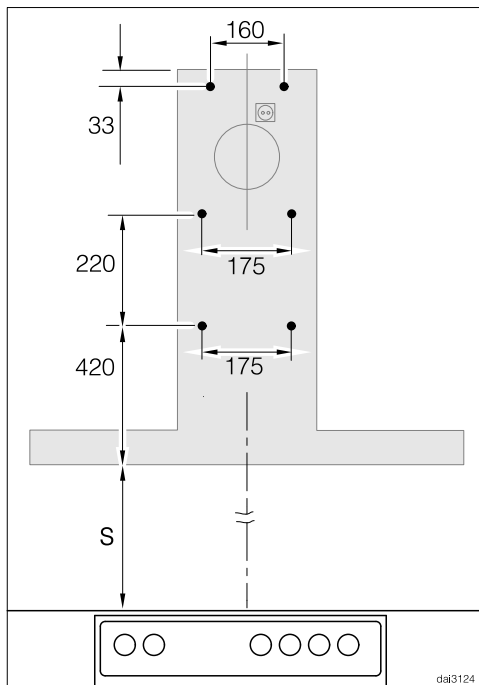

- Jeśli ma zostać wcześniej przygotowana ścianka tylna z gotowymi otworami mocującymi, podane są tutaj odstępki pomiędzy otworami (śruby $\varnothing 5$ mm).

Przewód wylotowy

⚠ Przy jednoczesnym działaniu wyciągu wraz z paleniskami pobierającymi powietrze z pomieszczenia zachodzi szczególnie duże niebezpieczeństwo zatrucia!

Proszę bezwzględnie przestrzegać zaleceń zamieszczonych w rozdziale „Wskazówki bezpieczeństwa i ostrzeżenia”.

W razie wątpliwości należy zlecić potwierdzenie bezpieczeństwa użytkowania przez kompetentnego kominia-rza.

Do ułożenia przewodu wylotowego stosować wyłącznie gładkie rury lub elastyczne węże wylotowe z materiałów niepalnych.

W celu osiągnięcia najwyższej możliwej wydajności i niewielkich hałasów przepływu powietrza, należy przestrzegać następujących zasad:

- Średnica przewodu wylotowego nie powinna być mniejsza niż przekrój króćca wylotowego (patrz rozdział „Wymiary urządzenia”). Obowiązuje to w szczególności przy zastosowaniu kanałów płaskich.
- Przewód wylotowy w miarę możliwości musi być krótki i prosty.
- Stosować wyłącznie łuki o dużych promieniach.
- Przewód wylotowy nie może być zafalowany ani ściśnięty.
- Wszystkie połączenia muszą być trwałe i szczelne.
- Jeśli przewód wylotowy jest zaopatrzony w kłapy, kłapy te muszą zostać otwarte, gdy wyciąg jest włączony.

Każde utrudnienie przepływu powietrza zmniejsza wydajność wentylacji i zwiększa odgłosy pracy.

Komin wylotowy

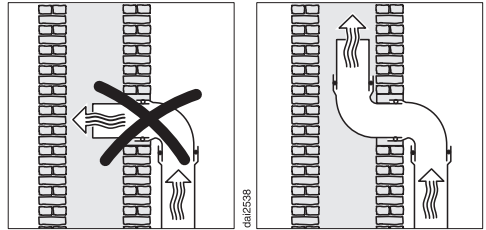

Gdy powietrze wylotowe jest odprowadzane do komina wylotowego, króciec wydmuchowy musi być skierowany w stronę przepływu.

Gdy komin wylotowy jest używany przez kilka urządzeń wentylacyjnych, przekrój komina wylotowego musi być wystarczająco duży.

Kłapa przeciwwrotna

- Zastosować kłapę przeciwwrotną w systemie wylotowym.

Kłapa przeciwwrotna troszczy się o to, żeby przy wyłączonym wyciągu nie zachodziła niepożądana wymiana powietrza pomiędzy pomieszczeniem a otoczeniem zewnętrznym.

Gdy powietrze wylotowe jest odprowadzane na zewnątrz, zalecamy instalację wywietrznika ściennego Miele lub przepustu dachowego Miele (wyposażenie dodatkowe). Dysponują one zintegrowaną kłapą przeciwwrotną.

W razie gdyby Państwa system wylotowy nie dysponował kłapą przeciwwrotną, taka kłapa jest dołączona do wyciągu.

Kłapę przeciwwrotną zakłada się w króćcu wylotowym wentylatora.

Instalacja

Woda kondensacyjna

Gdy przewód wylotowy jest poprowadzony np. przez zimne pomieszczenia lub poddasza, ze względu na różnicę temperatur w przewodzie wylotowym może się tworzyć woda kondensacyjna. Aby zmniejszyć różnicę temperatur, należy zaizolować przewód wylotowy.

Gdy przewód wylotowy jest ułożony poziomo, należy zapewnić spadek o wielkości przynajmniej 1 cm na metr. Spadek zapobiega wpływaniu wody do wyciągu kuchennego.

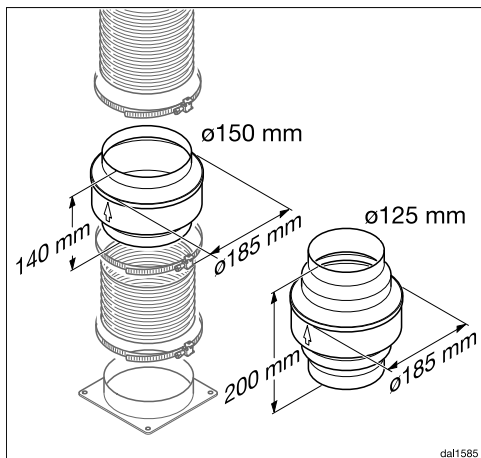

Obok odpowiedniego zaizolowania przewodu wylotowego zaleca się zainstalowanie separatora kondensatu, który zbiera i odparowuje wodę kondensacyjną.

Separator kondensatu są dostępne jako wyposażenie dodatkowe dla przewodów wylotowych o średnicy 125 mm lub 150 mm.

Separator kondensatu musi zostać zainstalowany pionowo i w miarę możliwości blisko nad króćcem wydmuchowym wyciągu kuchennego. Strzałka na obudowie wskazuje kierunek wydmuchu.

Miele nie przejmuje odpowiedzialności za usterki w działaniu lub szkody, które zostaną spowodowane przez niewystarczające odprowadzanie powietrza.

Tłumik

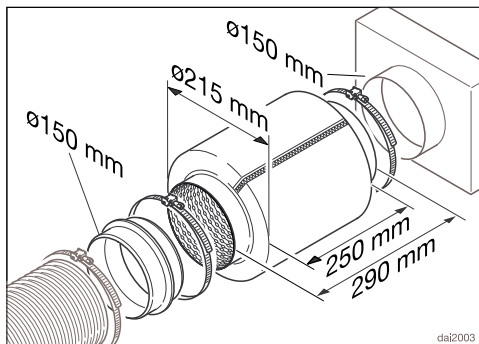

Dla dodatkowego wyciszenia dźwięku w przewodzie wylotowym można założyć tłumik (wyposażenie dodatkowe).

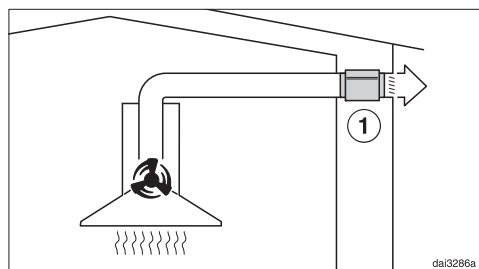

W trybie otwartego obiegu powietrza tłumik wycisza zarówno hałas wentylatora wydostający się na zewnątrz, jak również hałasy zewnętrzne, które dostają się kuchni przez przewód wylotowy (np. hałas uliczny). W tym celu tłumik powinien zostać umieszczony możliwie blisko przed wylotem ①.

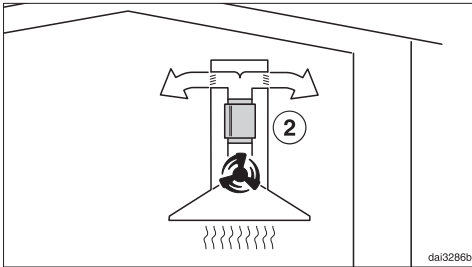

W trybie otwartego obiegu powietrza tłumik należy umieścić pomiędzy króćcem wydmuchowym i deflektorem ②. Sprawdzić przestrzeń montażową.

Instalacja

Podłączenie elektryczne

Wyciąg kuchenny jest seryjnie wyposażony we wtyczkę do podłączenia do gniazda ochronnego.

Jeśli gniazdo nie jest swobodnie dostępne lub przewidziane zostało przyłącze stałe, proszę się upewnić, że po stronie instalacji dostępne jest urządzenie rozłączające wszystkie bieguny.

 **Zagrożenie pożarowe przez przegrzanie.**

Praca wyciągu kuchennego za pośrednictwem gniazd wielokrotnych i przedłużaczy może doprowadzić do przecięcia kabla.

Ze względów bezpieczeństwa nie należy stosować żadnych gniazd wielokrotnych ani przedłużaczy.

Instalacja elektryczna musi być wykonana zgodnie z obowiązującymi normami.

Ze względów bezpieczeństwa zalecamy zabezpieczenie obwodu elektrycznego, do którego przyłączony jest wyciąg kuchenny, za pomocą wyłącznika różnicowoprądowego (RCD) typu .

Uszkodzony przewód przyłączeniowy może zostać wymieniony wyłącznie na specjalny przewód przyłączeniowy takiego samego typu (dostępny w serwisie Miele). Ze względów bezpieczeństwa wymiana może zostać dokonana wyłącznie przez wykwalifikowanego fachowca lub serwis Miele.

Informacje dotyczące wartości znamionowych i odpowiedniego zabezpieczenia są zamieszczone w tej instrukcji użytkownika lub na tabliczce znamionowej. Porównać te dane z danymi przyłącza elektrycznego w miejscu instalacji. W razie wątpliwości należy zasięgnąć opinii elektryka.

Możliwa jest czasowa lub stała praca na autonomicznym lub niezynchronizowanym z siecią systemie zasilania (jak np. mikrosieci, systemy rezerwowe). Wadą takiej eksploatacji jest, żeby system zasilania odpowiadał specyfikacji EN 50160 lub porównywalnej. Środki ochronne przewidziane w instalacji domowej i w tym produkcie Miele muszą być zapewnione w swojej funkcji i działaniu również w trybie pracy autonomicznej lub niezynchronizowanej z siecią, albo muszą być zastąpione przez równoważne środki w instalacji. Patrz np. aktualne wydanie VDE-AR-E 2510-2.

Na stronie www.miele.pl/serwis można uzyskać informacje dotyczące samodzielnego usuwania usterek i części zamiennych Miele.

Kontakt w przypadku wystąpienia usterki

W razie wystąpienia usterek, których nie można usunąć samodzielnie, proszę powiadomić np. sprzedawcę Miele lub serwis Miele.

Wizytę technika serwisowego Miele można zamówić online na stronie www.miele.pl w zakładce Serwis.

Dane kontaktowe serwisu Miele znajdują się na końcu tego dokumentu.

Serwis wymaga podania oznaczenia modelu i numeru fabrycznego urządzenia (Fabr./SN/Nr.). Obie te informacje znajdują się na tabliczce znamionowej.

Pozycja tabliczki znamionowej

Tabliczka znamionowa staje się widoczna po wyjęciu filtrów tłuszczu.

Gwarancja

Okres gwarancji wynosi 2 lata.

Dalsze informacje można znaleźć w warunkach gwarancji dostarczonych wraz z urządzeniem.

Dane techniczne

Silnik wentylatora	80 W
Oświetlenie miejsca do gotowania	3 x 3 W
Całkowita moc przyłączeniowa	89 W
Napięcie, częstotliwość prądu	AC 230 V, 50 Hz
Zabezpieczenie	10 A
Długość przewodu zasilającego	1,5 m
Ciężar	
DA 6698 W	26 kg

Moduł WiFi

Częstotliwość	2,400–2,4835 GHz
Maksymalna moc nadawania	< 100 mW

Wyposażenie dodatkowe dla trybu zamkniętego obiegu powietrza

Zestaw do przebudowy DUW 20 i filtr zapachów DKF 12-1 lub DKF 12-R (z możliwością regeneracji).

Deklaracja zgodności

Niniejszym Miele oświadcza, że ten wyciąg spełnia wymagania Dyrektywy 2014/53/WE.

Pełny tekst deklaracji zgodności WE jest dostępny pod jednym z poniższych adresów internetowych:

- Produkty, Pobieranie, na stronie www.miele.pl
- Serwis, Materiały informacyjne, na stronie <https://miele.pl/manual> przez podanie nazwy produktu lub numeru fabrycznego

Wskazówka do testów porównawczych

Ustalenie efektywności energetycznej musi się odbywać w trybie otwartego obiegu powietrza. Fabrycznie ustawiony jest tryb zamkniętego obiegu powietrza. Przesłanie na tryb otwartego obiegu powietrza następuje przez dezaktywację licznika czasu pracy dla filtra/filtrów zapachów (patrz „Pierwsze uruchomienie“).

Karta produktu do okapów nadkuchennych dla gospodarstw domowych

w odniesieniu do rozporządzenia delegowanego Komisji (UE) nr 65/2014 oraz rozporządzenia nr 66/2014

MIELE	
Identyfikator modelu	DA 6698 W
Roczne zużycie energii (AEC_{hood})	24,6 kWh/rok
Klasa efektywności energetycznej	A++
Wskaźnik efektywności energetycznej (EEl_{hood})	34,8
Wydajność przepływu dynamicznego (FDE_{hood})	40,6
Klasa wydajności przepływu dynamicznego	
A (największa efektywność) do G (najmniejsza efektywność)	A
Sprawność oświetlenia (LE_{hood})	74,4 lx/W
Klasa sprawności oświetlenia	
A (największa efektywność) do G (najmniejsza efektywność)	A
Efektywność pochłaniania zanieczyszczeń	95,1%
Klasa efektywności pochłaniania zanieczyszczeń	
A (największa efektywność) do G (najmniejsza efektywność)	A
Natężenie przepływu powietrza mierzone w optymalnym punkcie pracy	365,1 m ³ /h
Natężenie przepływu powietrza (minimalna wydajność)	200 m ³ /h
Natężenie przepływu powietrza (maksymalna wydajność)	400 m ³ /h
Natężenie przepływu powietrza (tryb intensywny lub turbo)	640 m ³ /h
Maks. natężenie przepływu powietrza (Q_{max})	640 m ³ /h
Ciśnienie powietrza mierzone w optymalnym punkcie pracy	369 Pa
Poziom hałasu jako hałas emitowany w postaci fal akustycznych odniesionych do A (minimalna wydajność)	36 dB
Poziom hałasu jako hałas emitowany w postaci fal akustycznych odniesionych do A (maksymalna wydajność)	52 dB
Poziom hałasu jako hałas emitowany w postaci fal akustycznych odniesionych do A (tryb intensywny i turbo)	63 dB
Pobór mocy mierzony w optymalnym punkcie pracy	92,0 W
Zużycie energii elektrycznej w trybie wyłączenia (P_o)	W
Zużycie energii elektrycznej w trybie czuwania (P_s)	0,35 W
Moc nominalna systemu oświetlenia	9,0 W
Średnie natężenie oświetlenia zapewnianego przez system oświetlenia na powierzchni płyty grzejnej	670 lx
Współczynnik upływu czasu	0,5

Miele Sp. z o.o.
ul. Czerniakowska 87A
00-718 Warszawa
Tel. 22 335 00 00
www.miele.pl

Miele & Cie. KG
Carl-Miele-Straße 29
33332 Gütersloh
Niemcy

DA 6698 W

pl-PL

M.-Nr 11 475 280 / 03