













Notice d'utilisation et d'installation Colonne lave-linge/sèche-linge professionnelle PDW 909

Veillez **impérativement** lire le mode d'emploi avant d'installer et de mettre en service cet appareil. Vous vous protégez et évitez ainsi de détériorer votre matériel.

fr-FR

Table des matières

Votre contribution à la protection de l'environnement	8
Votre ancien appareil	8
Consignes de sécurité et mises en garde	9
Explication des consignes de sécurité et des avertissements sur la machine	9
Utilisation conforme.....	10
Mauvaises utilisations prévisibles	11
Sécurité technique	12
Utilisation conforme.....	14
Dommmages sur les composants et liés au chlore.....	17
Accessoires	18
Votre ancien appareil.....	18
Description de la machine	19
Description de la machine	19
Commande	21
Bandeau de commande	21
Touches sensibles et écran tactile.....	22
Menu principal.....	22
Menu principal.....	23
Menu «  Programmes ».....	23
Menu «  Favoris »	23
Menu «  Exploitant ».....	23
Exemples d'utilisation.....	23
Utilisation dans une laverie	27
Lavage	28
Préparation du lavage	28
Charger et mettre le lave-linge en marche	28
Charger le lave-linge.....	28
Lavage avec la boîte à produits	31
Dosage de la lessive via la boîte à produits	31
Ajout séparé d'adoucissant ou de produit d'apprêt.....	31
Amidonage séparé.....	31
Sélectionner un programme	33
Sélectionner les paramètres du programme.....	34
Sélectionner des options	37
Prélavage 	37
Trempage 	37
Rinçage plus 	37
Arrêt cuve pleine 	37
Arrêt de remplissage 	37
Intensif 	37
Niveau+ 	37
Démarrage de programme - fin de programme	38
Minuteur	39
Spécificités selon les programmes.....	40
Essorage.....	40
Rotation infroissable	40
Avance rapide.....	41
Commande manuelle.....	41

Séchage	44
1. « Conseils d'entretien de votre linge ».....	44
Laver votre linge avant de le sécher.....	44
Éliminer les corps étrangers.....	44
Symboles d'entretien.....	44
2. Remplir le sèche-linge de linge.....	44
3. Sélectionner un programme.....	45
Mettre le sèche-linge en marche.....	45
4. Sélection des paramètres du programme.....	46
Sélectionner le palier de séchage.....	46
Sélectionner des options.....	46
5. Démarrer un programme.....	48
Monnayeur (en option).....	48
Appeler les paramètres du programme en cours.....	48
Durée du programme/ prévision du temps restant.....	48
Fin du programme.....	49
Fin de programme.....	49
Sortir le linge.....	49
Conseils d'entretien.....	49
Timer (Minuteur).....	49
Condition préalable pour le réglage du Timer.....	49
Réglage du Timer (minuteur).....	49
Modifier le déroulement d'un programme	50
Lave-linge.....	50
Modifier un programme.....	50
Interruption d'un programme.....	50
Mettre le lave-linge en marche après une interruption de l'alimentation.....	50
Ajouter/retirer du linge.....	52
Sèche-linge.....	53
Changer le programme en cours.....	53
Annuler le programme en cours.....	53
Ajouter du linge.....	53
Temps restant.....	54
En cas d'anomalie	55
Conseils en cas de panne.....	55
Déverrouillage manuel de porte en cas de vidange obstruée et/ou de panne de courant.....	56
Service après-vente.....	58
Aide en cas d'anomalie.....	58
Impossible de démarrer un programme.....	58
Annulation de programme et message d'anomalie.....	59
Un message s'affiche à l'écran.....	59
Résultat de lavage insatisfaisant.....	60
Résultat de lavage insatisfaisant.....	61
Problèmes généraux avec la colonne lave-linge/ sèche-linge.....	63
La porte ne s'ouvre pas ou ne se ferme pas.....	64
Nettoyage et entretien	65
Formation de corrosion.....	65
Nettoyer le bac à produits, les compartiments et le siphon avant utilisation.....	66
Nettoyer les filtres d'arrivée d'eau.....	68

Table des matières

Nettoyer le filtre à peluches.....	69
Retirer le filtre à peluches.....	69
Démonter le filtre à peluches.....	69
Nettoyer les pièces du filtre à peluches à sec.....	70
Nettoyer les pièces du filtre à peluches à l'eau	70
Insérer le filtre à peluches	70
Nettoyer la zone du conduit d'air	72
Nettoyage rapide	72
Nettoyage supplémentaire.....	72
Installation.....	75
Conditions générales de fonctionnement.....	75
Maintenance facilitée	76
PDW 909	76
Installer la colonne lave-linge/sèche-linge	77
Sécurités de transport.....	79
Ajustement.....	81
Fixation.....	82
Raccordements à l'eau.....	84
Utilisation de clapets anti-retour.....	84
Raccordement à l'eau froide	85
Utiliser la machine en mode eau froide.....	85
Raccordement à l'eau chaude.....	85
Utiliser la machine en mode eau chaude	85
Note pour la Suisse.....	86
Raccordement électrique.....	87
Alimentation en air et conduit d'évacuation d'air.....	88
Aération et purge	88
Évacuation d'air vicié.....	88
Calculer la longueur totale de tuyau	89
Dimension de raccordement de l'évacuation d'air.....	91
Conduit d'évacuation d'air avec des tuyaux enfichés.....	91
Évacuation de l'air avec alu-flex	92
Conduite d'évacuation collective	92
Information sur les appareils externes	94
Options / Accessoires en option.....	94
Accessoires pour lave-linge	94
Accessoires pour sèche-linge	96
Mode exploitant lave-linge	97
Ouvrir le Mode exploitant	97
Ouvrir le mode exploitant (libre-service)	97
Accès par code	97
Modifier le code.....	97
Quitter le menu Réglages.....	97

Commande / Affichage.....	98
Langue	98
Accès langue	98
Définir langues	98
Heure	98
Date	98
Logo	99
Ecran d'accueil	99
Mode	99
Luminosité de l'écran	99
Mise en veille «affichage»	99
Mise en veille «appareil»	99
Volume	99
Afficher / masquer	99
Départ différé	100
Mémoire.....	100
Commande manuelle.....	100
Modifier ordre	100
Système de mesure.....	100
Modifier le code	100
Wi-Fi	100
Sélection du programme	101
Commande	101
Paquets de programme	102
Programmes favoris.....	102
Classer les programmes	102
Affect.couleur programme.....	102
Code expert.....	102
Technique de procédé	103
Infroissable	103
Vidange fin de programme	103
Service	103
Fréquence de service	103
Applications externes	103
Verrouillage monnayeur	103
Box Connector	103
Dosage automatique	103
Dosage	104
Empêcher le délestage	104
Paramètres de l'appareil.....	104
Vitesse maximale.....	104
Temp. max. réglable.....	104
Informations légales	104
Mode exploitant sèche-linge.....	105
Ouvrir le Mode exploitant	105
Accès par code	105
Modifier le code.....	105
Quitter le menu Réglages.....	105

Table des matières

Commande / Affichage.....	105
Langue.....	105
Accès langue	105
Définir langues	106
Luminosité de l'écran.....	106
Heure.....	106
Date	106
Volume	106
Affichage humidité résid.....	107
Afficher / masquer.....	107
Mise en veille « affichage »	107
Mise en veille « appareil »	107
Départ différé	108
Mémoire.....	108
Unité de température.....	108
Unité de poids.....	108
Modifier le code.....	108
Sélection de programme	108
Commande.....	108
Paquets de programme	109
Programmes favoris.....	109
Programmes spéciaux.....	110
Classer les programmes	111
Affect.couleur programme.....	111
Technique de procédé	112
Infofroissable	112
Paliers de séchage.....	112
Refroidissem. supplém.	112
Température refroidissem.....	112
Cadence du ventilateur.....	112
Service	113
Nettoyer le circuit d'air	113
Nettoyer les filtres	113
Fréquence de service	113
Applications externes	115
Clapet évacuat. air ext.....	115
Ventilateur supplém.	115
Capteur de pression.....	115
Signal de délestage	115
Empêcher le délestage	116
Sélection module COM.....	116
Disponibilité produits digitaux Miele.....	116
Wi-Fi/LAN.....	116
Connexion réseau	116
Commande à distance.....	117
Mise à jour à distance.....	117
SmartGrid	117
Paramètres de l'appareil.....	119
Informations légales.....	119

Mise en réseau	120
Instructions d'appariement	120
Connexion réseau	120
Ouverture du Mode exploitant	120
Réseau Première installation	120
Configuration manuelle de la connexion réseau	121
Configuration de la connexion réseau via WPS	122
Configuration de la connexion réseau via Soft-AP	123
Configuration de la connexion réseau via un câble LAN.....	123
Interface Wi-Fi/LAN configurée	124
Caractéristiques techniques	124
Caractéristiques techniques	126
Caractéristiques de l'appareil PDW 909	126
Raccordement électrique	126
Dimensions d'installation	126
Poids et charge au sol	126
Raccordement à l'eau	126
Arrivée d'air	126
Évacuation d'air	127
Valeurs d'émissions	127
Sécurité des produits	127
Wi-Fi	127
Déclaration de conformité UE	128
Protection des données Wi-Fi	129
Protection et sécurité des données.....	129
Configuration du réseau réglages d'usine	129
Droits d'auteur et licences	129

Votre contribution à la protection de l'environnement

Nos emballages

Nos emballages protègent votre appareil des dommages pouvant survenir pendant le transport. Nous les sélectionnons en fonction de critères écologiques permettant d'en faciliter le recyclage.

En participant au recyclage de vos emballages, vous contribuez à économiser les matières premières et à réduire le volume des déchets.

Votre revendeur reprend vos emballages.

Votre ancien appareil

Les appareils électriques et électroniques dont on se débarrasse contiennent souvent des matériaux précieux. Cependant, ils contiennent aussi des substances toxiques nécessaires au bon fonctionnement et à la sécurité des appareils. Si vous déposez ces appareils usagés avec vos ordures ménagères ou les manipulez de manière inadéquate, vous risquez de nuire à votre santé et à l'environnement. Ne jetez jamais vos anciens appareils avec vos ordures ménagères.

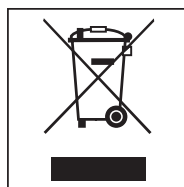

Faites appel au service d'enlèvement mis en place par votre commune ou rapportez votre appareil dans un point de collecte spécialement dédié à l'élimination de ce type d'appareils. Pour de plus amples informations, contactez votre revendeur. Afin de prévenir tout risque d'accident, veuillez garder votre ancien appareil hors de portée des enfants jusqu'à son enlèvement.

Économies d'énergie

Consommation d'énergie et d'eau

- Utilisez la charge **maximale** de chaque programme de lavage. La consommation d'énergie et d'eau est plus avantageuse pour une charge pleine.
- Utilisez les programmes du paquet de programmes ECO. Les programmes se distinguent par une consommation d'énergie particulièrement faible.

Lessive

- Ne dépassez jamais le dosage indiqué sur l'emballage de la lessive.
- Pour de petites charges, réduisez la quantité de lessive.





Conseil en cas de séchage en machine

Pour économiser de l'énergie lors du séchage, sélectionnez la vitesse d'essorage la plus élevée proposée par le programme de lavage.

Consignes de sécurité et mises en garde

Mode d'emploi d'origine

Explication des consignes de sécurité et des avertissements sur la machine

	Veuillez lire le mode d'emploi
	Attention : surfaces brûlantes
	Attention, tension jusqu'à 1000 V !
	Mise à la terre de protection
	Liaison équipotentielle

La colonne lave-linge/ sèche-linge répond aux réglementations de sécurité en vigueur. Toute utilisation non conforme peut toutefois causer des dommages corporels et matériels.

Lisez attentivement le mode d'emploi avant de mettre la colonne lave-linge/ sèche-linge en service. Vous y trouverez des informations importantes sur le montage, la sécurité, l'utilisation et l'entretien. Vous vous protégerez et éviterez ainsi de détériorer votre colonne lave-linge/ sèche-linge.

Conformément à la norme IEC 60335-1, Miele indique expressément de lire impérativement le chapitre pour l'installation de la colonne lave-linge/ sèche-linge et de suivre les consignes de sécurité et de mise en garde.

Miele ne peut être tenu pour responsable des dommages dus au non-respect des consignes.

Conservez ce mode d'emploi et veuillez le remettre en cas de cession de cette colonne.

Les consignes de sécurité et mises en gardes doivent absolument pouvoir être consultées à tout moment par toutes les personnes habilitées.

Utilisation conforme

- ▶ Ce lave-linge est exclusivement conçu pour laver des textiles portant la mention « lavable en machine ». Toute autre utilisation pourrait s'avérer dangereuse. Miele décline toute responsabilité en cas d'utilisation non conforme.
- ▶ Le sèche-linge doit exclusivement servir au séchage de textiles préalablement lavés et dont le fabricant a déclaré qu'ils pouvaient être séchés en machine. Toute autre utilisation pourrait s'avérer dangereuse. Miele décline toute responsabilité en cas d'utilisation non conforme.
- ▶ Il faut impérativement utiliser cette colonne lave-linge/ sèche-linge conformément aux instructions du mode d'emploi, l'entretenir régulièrement et vérifier son fonctionnement.
- ▶ Cette colonne lave-linge/ sèche-linge ne convient pas à une utilisation en extérieur.
- ▶ N'installez pas votre colonne lave-linge/ sèche-linge dans les pièces exposées au gel. Les tuyaux gelés risquent de se fendre ou d'éclater. Des températures inférieures à zéro peuvent diminuer la fiabilité des composants électroniques.
- ▶ Cette colonne lave-linge/ sèche-linge est conçue pour une utilisation professionnelle.
- ▶ Si la machine fonctionne en zone professionnelle, seul du personnel formé et habilité ou des spécialistes peuvent faire fonctionner la machine. Si la machine fonctionne dans une zone accessible au public, l'exploitant doit s'assurer de l'utilisation sans risque de l'appareil.
- ▶ Cette colonne lave-linge/ sèche-linge ne doit pas être utilisée sur des engins en mouvement (par ex. des bateaux).
- ▶ Les personnes qui ne sont pas en mesure d'utiliser cette colonne lave-linge/ sèche-linge en toute sécurité en raison de déficiences physiques, sensorielles ou mentales ou de leur manque d'expérience ou de connaissances ne doivent pas l'utiliser sans la surveillance ou les instructions d'une personne responsable.
- ▶ Tenez les enfants de moins de huit ans éloignés de la colonne lave-linge/ sèche-linge à moins qu'ils ne soient sous étroite surveillance.
- ▶ Les enfants âgés de huit ans et plus peuvent utiliser la colonne lave-linge/ sèche-linge sans surveillance uniquement si son fonctionnement leur a été expliqué de telle sorte qu'ils puissent la manipuler en toute sécurité. Les enfants doivent être en mesure d'appréhender et de comprendre les risques encourus en cas de mauvaise manipulation.
- ▶ Les enfants ne doivent pas nettoyer ou entretenir la colonne lave-linge/ sèche-linge sans être sous la surveillance d'un adulte.
- ▶ Ne laissez pas les enfants sans surveillance à proximité d'une colonne lave-linge/ sèche-linge. Ne les laissez pas jouer avec la colonne.
- ▶ Les programmes de désinfection ne peuvent pas être interrompus, car le résultat de désinfection peut être limité. L'exploitant doit garantir dans la routine par des contrôles correspondants un standard de désinfection de procédés thermique et chimico-thermique (selon les directives nationales en vigueur).

Mauvaises utilisations prévisibles

▶ N'utilisez jamais de détergents contenant des solvants pour nettoyer le tambour de votre colonne lave-linge/ sèche-linge. Ces produits risquent de détériorer les pièces de l'appareil et de dégager des vapeurs toxiques. **Risque d'incendie et d'explosion !**

▶ En cas de lavage à haute-température, n'oubliez pas que le hublot est très chaud ! Empêchez les enfants de toucher au hublot du lave-linge quand il fonctionne.

Risque de brûlure !

▶ Fermez la porte de remplissage après chaque cycle de lavage ou de séchage. Vous éviterez ainsi que des enfants essaient de grimper dans la colonne lave-linge/ sèche-linge ou essaient d'y cacher des objets ou que de petits animaux se cachent à l'intérieur.

▶ N'endommagez, ne retirez et ne désactivez pas les systèmes de sécurité ni les éléments de commande de la colonne lave-linge/ sèche-linge.

▶ Le remplacement des appareils dont les éléments de commande ou l'isolation des câbles sont endommagés est réservé au fabricant/ service après-vente ou un électricien qualifié.

▶ L'eau qui entre dans l'appareil pour le lavage est un bain lessiviel et n'est pas potable ! Dirigez ce bain lessiviel dans un système de vidange approprié en conséquence.

▶ Assurez-vous que le tambour est à l'arrêt avant de décharger votre linge. Ne mettez jamais les mains dans un tambour qui tourne encore, vous risqueriez d'être grièvement blessé.

▶ Veillez lors de la fermeture de la porte de chargement à ne pas vous coincer un membre dans la fente entre la porte et le cadre.

Attention : La porte de chargement du lave-linge se verrouille automatiquement, dès que la machine démarre.

▶ En cas d'utilisation d'adjuvants et de produits spéciaux, suivre les conseils d'utilisation du fabricant. N'utilisez ces produits que dans le cadre prévu par le fabricant pour éviter les détériorations de matériaux et les réactions chimiques violentes (gaz explosif...).

Sécurité technique

► Vérifiez que votre colonne lave-linge/ sèche-linge ne présente pas de dommages externes avant de l'installer. Si la colonne lave-linge/ sèche-linge est endommagée, elle ne doit en aucun cas être installée et mise en service.

► Seul un raccordement à une prise de terre conforme garantit un fonctionnement de la colonne lave-linge/ sèche-linge en toute sécurité. Il est essentiel de faire vérifier cette condition de sécurité élémentaire et, en cas de doute, l'installation domestique par un professionnel. Miele ne peut être tenu responsable de dommages causés par une mise à la terre manquante ou défectueuse.

► Des réparations incorrectes peuvent créer des dangers imprévisibles pour l'utilisateur, au titre desquels le fabricant décline toute responsabilité. Les réparations doivent exclusivement être effectuées par des techniciens agréés par Miele, faute de quoi aucun recours à la garantie ne sera accepté pour les dommages consécutifs.

► N'effectuez aucune modification sur la colonne lave-linge/ sèche-linge qui ne soit pas expressément autorisée par Miele.

► Pour réparer, nettoyer ou entretenir la colonne lave-linge/ sèche-linge, mettez-la hors tension. Mettez la colonne lave-linge/ sèche-linge hors tension en :

- débranchant les deux fiches de la colonne lave-linge/ sèche-linge ou
- basculant l'interrupteur général sur Arrêt pour les deux appareils ou
- dévissant totalement les fusibles à vis de l'installation électrique.

Consultez également le chapitre « Installation et raccordement », section « Raccordement électrique ».

► Il faut impérativement utiliser un jeu de tuyaux joint pour le raccordement à l'eau. Les tuyaux usagés sont proscrits. Contrôlez régulièrement les tuyaux d'arrivée d'eau afin de les remplacer à temps et d'éviter des dégâts liés à l'eau. En cas de fuites, il faut éliminer la cause, avant de continuer à faire fonctionner le lave-linge.

► En cas de fuites, il faut éliminer la cause, avant de continuer à faire fonctionner la colonne lave-linge/ sèche-linge. Débranchez immédiatement la colonne lave-linge/ sèche-linge en cas de fuite d'eau !

► Les pièces défectueuses ne doivent être remplacées que par des pièces de rechange d'origine Miele. Les pièces de rechange d'origine sont les seules dont Miele garantit qu'elles remplissent les conditions de sécurité.

► La colonne lave-linge/ sèche-linge est soumise aux directives et normes de l'assurance-accidents sociale allemande (DGUV). Il est conseillé de procéder aux contrôles conformément à la réglementation en vigueur. Le livret de contrôle requis pour la documentation de contrôle est disponible auprès du service après-vente Miele.

► Veuillez suivre les instructions des chapitres « Installation et raccordement » et « Caractéristiques techniques ».

► Les fiches d'alimentation de la colonne lave-linge/ sèche-linge doivent toujours être accessibles, afin qu'elle puisse être débranchée à tout moment.

► Si un raccordement fixe est prévu, installer des dispositifs de disjonction phase et neutre.

► Si un raccordement fixe est prévu, la colonne lave-linge/ sèche-linge doit être débranchée avec le dispositif de sectionnement tous pôles. Les dispositifs de déconnexion du réseau doivent se trouver à proximité immédiate de la colonne lave-linge/ sèche-linge et être bien visibles et à tout moment accessibles.

► Le sèche-linge ne peut être utilisé que si un conduit d'évacuation est installé et si la pièce est suffisamment ventilée.

► Le conduit d'évacuation ne doit jamais être installé sur une des cheminées ou ouvertures suivantes.

- des cheminées d'évacuation de fumées ou de gaz brûlés en fonctionnement.
- des ouvertures servant à la désaération des pièces avec foyer.
- des cheminées externes

Il y a un risque d'intoxication si la fumée ou les gaz brûlés sont réintroduits dans la pièce.

► Vérifiez régulièrement la perméabilité et le bon fonctionnement de tous les éléments du conduit d'évacuation (par ex. tuyau mural, grilles extérieures, courbures, coudes, etc.). Procédez le cas échéant à un nettoyage. Si des peluches se sont déposées dans le conduit d'évacuation, l'évacuation de l'air est entravée et cela nuit par conséquent au bon fonctionnement du sèche-linge.

Si un conduit d'évacuation déjà utilisé est disponible, il faut le contrôler avant de l'installer sur le sèche-linge.

La conduite d'évacuation d'air ne doit pas être en dépression.

► Il existe un risque d'asphyxie et d'intoxication en refoulant des gaz brûlés, si le circulateur chauffant à gaz, le chauffage à gaz, le four à charbon avec raccordement de cheminée etc. sont installés dans la même pièce ou dans le logement ou dans les pièces voisines et si la sous-pression est de 4 Pa ou plus.

Vous pouvez éviter une sous-pression sur le lieu d'installation, si vous veillez à aérer suffisamment la pièce en prenant les mesures suivantes (exemples) :

- Installez des orifices d'aérations non verrouillables dans la paroi extérieure
- Utilisez le commutateur de fenêtre, de sorte que le sèche-linge puisse uniquement être activé lorsque la fenêtre est ouverte.

Faites confirmer le fonctionnement sans risque de votre installation par un ramoneur compétent, et éviter la sous-pression de 4 Pa ou plus .

► Lors d'installation de plusieurs sèche-linge sur un conduit collecteur d'évacuation d'air, il faut installer sur chaque sèche-linge, un clapet anti-retour placé directement sur le conduit collecteur.

À défaut de quoi, les sèche-linge peuvent être endommagés et leur sécurité électrique compromise.

► Veuillez suivre les instructions du chapitre « Installation du conduit d'évacuation ».

Utilisation conforme

- ▶ La capacité de charge maximale (linge sec) est de 10 kg. Pour vérifier les programmes de lavage avec une charge autorisée moindre, consultez le document « Tableau des programmes ».
 - ▶ Enlevez les sécurités de transport du lave-linge avant la mise en service (voir chapitre « Installation », « Démontage des sécurités de transport »). Si elles ne sont pas enlevées, elles peuvent endommager la colonne lave-linge/ sèche-linge ainsi que les meubles ou les appareils contigus au moment de la phase d'essorage.
 - ▶ N'essayez pas de forcer pour ouvrir la porte du lave-linge. La porte peut être ouverte uniquement lorsqu'un message à l'écran vous y invite.
 - ▶ Ne basculez pas la machine vers l'arrière lorsque celle-ci fonctionne.
 - ▶ Risque de pincement et de coupure entre le cadre de la porte et l'ouverture du tambour et sur les charnières, lors de la fermeture de la porte de chargement.
Attention : la porte de chargement se verrouille automatiquement, dès que la machine démarre.
 - ▶ Fermez l'arrivée d'eau en cas d'absence prolongée (vacances par ex.) surtout s'il n'existe pas de vidange au sol (regard) à proximité du lave-linge.
 - ▶ Assurez-vous qu'il n'y a pas de corps étrangers dans votre linge avant de le laver (par ex. clous, épingles, pièces ou trombones) afin de ne pas le détériorer. Les corps étrangers peuvent également endommager certaines pièces de l'appareil (cuve, tambour par ex.) qui peuvent à leur tour détériorer le linge.
 - ▶ Il n'est pas nécessaire de détartrer l'appareil si vous dosez la lessive correctement. Si votre appareil était malgré tout entartré, utilisez un détartrant avec protection anti-corrosion. Le détartrant est disponible chez votre revendeur Miele ou auprès du service technique Miele. Conformez-vous scrupuleusement aux instructions d'utilisation.
 - ▶ Si vous avez utilisé des produits nettoyants contenant des solvants sur votre linge, rincez-les à l'eau claire avant de les charger dans le lave-linge. Il convient de noter que les résidus de solvants ne peuvent être rejetés dans les eaux usées que conformément à la législation locale.
 - ▶ N'utilisez jamais de détergents contenant des solvants pour nettoyer le tambour de votre lave-linge. Ces produits risquent de détériorer les pièces de l'appareil et de dégager des vapeurs toxiques.
- Risque d'incendie et d'explosion !**
- ▶ Ne stockez et ne manipulez ni essence, pétrole ou autre produit inflammable à proximité du lave-linge. N'utilisez pas le couvercle de la machine comme support.
- Risque d'incendie et d'explosion !**
- ▶ Ne rangez pas de produits chimiques sur le couvercle de la machine (lessive liquide, adjuvants lessiviels). Des décolorations mais aussi des fuites peuvent se produire. Des produits chimiques renversés par mégarde sur le couvercle doivent être immédiatement rincés à l'aide d'un chiffon imbibé d'eau.
 - ▶ Les teintures, les produits décolorants et les détartrants que vous utilisez doivent convenir à une utilisation en lave-linge. Respectez impérativement les consignes d'utilisation du fabricant.

Consignes de sécurité et mises en garde

- ▶ Les décolorants contiennent du soufre qui peut provoquer une corrosion de la machine. Ces produits ne doivent pas être utilisés dans le lave-linge.
- ▶ Évitez le contact des surfaces en acier inoxydable avec des produits de lavage et de désinfection liquides contenant du chlore ou de l'hypochlorite de sodium. Ces produits peuvent provoquer la corrosion de l'inox. Les vapeurs d'eau de javel peuvent également entraîner une corrosion de l'appareil. Une fois ouverts, les bidons de ce type de produits ne doivent pas être laissés à proximité des appareils.
- ▶ N'utilisez ni nettoyeur à haute pression ni jet d'eau pour nettoyer la colonne lave-linge/ sèche-linge.
- ▶ Le sèche-linge ne doit pas fonctionner sans filtre à peluches ou avec un filtre à peluches endommagé. Cela pourrait entraîner des dysfonctionnements. Les peluches obstruent les conduits d'air, le chauffage et l'évacuation ce qui peut provoquer un incendie. Mettez immédiatement le sèche-linge hors service et remplacez le filtre à peluches endommagé.
- ▶ Le filtre à peluches doit être nettoyé régulièrement.
- ▶ Pour éviter toute anomalie de fonctionnement en cours de séchage :
 - Nettoyez la surface du filtre à peluches après chaque séchage.
 - Dès qu'un message vous y invite, nettoyez toujours le filtre à peluches et la grille en bas à droite et la zone d'aération.
- ▶ Pour éviter tout incendie, les textiles suivants ne doivent pas être séchés en machine :
 - n'ont pas été lavés.
 - ne sont pas bien lavés et présentent des traces de gras ou de résidus alimentaires (huile, pâtisserie, maquillage, crèmes, etc.). Le risque est que le linge s'embrase et provoque un incendie, même en fin de séchage et une fois le linge sorti du sèche-linge.
 - sont maculés de produits nettoyants inflammables ou de restes d'acétone, d'alcool, d'essence, de pétrole, de kérosène, de produit anti-taches, de térébenthine, de cire ou détachant pour cire ou de produits chimiques (franges, serpillères, chiffons, etc.).
 - sont imprégnés de gel, laque, dissolvant ou autres résidus semblables.

Nettoyez bien ce genre de linge très sale : utilisez suffisamment de lessive et sélectionnez une température élevée. En cas de doute, lavez le linge plusieurs fois.

- ▶ Tous les objets doivent être retirés des poches du linge à sécher (par exemple briquets, allumettes, clés).
- ▶ **Avertissement** : n'arrêtez jamais le sèche-linge avant la fin du programme. Une exception toutefois, si vous sortez le linge aussitôt et que vous l'étalez de telle sorte que la chaleur se dissipe.

Consignes de sécurité et mises en garde

► Risque d'incendie.

Ne raccordez pas le sèche-linge à une prise programmable (comme une minuterie ou une installation électrique avec coupure de délestage).

Le sèche-linge ne doit être utilisé sur un système de charge de pointe que s'il est connecté au sèche-linge via la Box XCI de Miele et s'il a été paramétré en conséquence.

Si le programme de séchage est interrompu avant la fin de la phase de refroidissement, le linge risque de prendre feu.

► Les textiles ou produits suivants risquent de prendre feu et ne doivent jamais aller au sèche-linge :

- tissus imprégnés de produits chimiques industriels, au cours d'un nettoyage à sec par exemple
- tissus qui contiennent des doublures ou matelassages en mousse, caoutchouc ou matières similaires. Ce sont par exemple des produits en mousse de latex, les bonnets de douche, les textiles imperméables, les articles et vêtements caoutchoutés, les oreillers remplis d'élastomère alvéolaire, etc.
- tissus ouatinés endommagés (blousons ou coussins). Le garnissage qui s'échappe d'une doublure ou d'une housse endommagée peut prendre feu.

► L'air de la pièce où se trouve le sèche-linge ne doit contenir aucune vapeur de chlore, de fluor ou autres émanations de solvant. Risque d'incendie !

► Dans de nombreux programmes, la phase de séchage est suivie d'une phase de refroidissement, qui garantit que le linge est maintenu à une température à laquelle il ne risque pas de s'abîmer (par ex. pour éviter que le linge ne prenne feu). Retirez toujours le linge du sèche-linge dans son intégralité et immédiatement après la phase de refroidissement.

Dommages sur les composants et liés au chlore

- ▶ Plus vous utilisez de chlore, plus les composants risquent d'être abîmés.
 - ▶ L'utilisation de produits à base de chlore, comme l'hypochlorite de sodium et les blanchiments au chlore en poudre peut en fonction de la concentration du chlore, du temps d'action et de la température détruire la couche de protection de l'inox et entraîner de la corrosion sur les composants. Vous devez donc vous abstenir d'utiliser des agents contenant du chlore. Utilisez plutôt de l'eau de Javel à base d'oxygène. Si toutefois des agents de blanchiment contenant du chlore sont utilisés, il faut toujours procéder à une étape d'anti-chloration. Cela pourrait sinon endommager durablement et de manière irréparable autant les composants du lave-linge que le linge.
 - ▶ Le traitement anti-chlore doit avoir lieu immédiatement après le blanchiment au chlore. Le peroxyde d'hydrogène et les détergents et agents de blanchiment à base d'oxygène sont adaptés au traitement anti-chlore. Le bain ne doit pas être vidangé entre-temps.
- Le traitement au thiosulfate peut entraîner la formation de gypse, en particulier lorsque de l'eau dure est utilisée. Ce gypse peut se déposer dans le lave-linge ou provoquer des incrustations sur le linge. Le traitement au peroxyde d'hydrogène est recommandé par rapport au traitement au thiosulfate car le peroxyde d'hydrogène favorise le processus de neutralisation du chlore.
- Les quantités de dosage exactes et les températures de traitement doivent être réglées et contrôlées sur place conformément aux recommandations de dosage des fabricants de lessive et de détergents. Il faut également tester si aucun chlore actif résiduel ne reste dans le linge.

Consignes de sécurité et mises en garde

Accessoires

► Des accessoires ne peuvent être rajoutés ou montés que s'ils sont expressément autorisés par Miele. Si d'autres pièces sont rajoutées ou montées, les prétentions à la garantie et/ou fondées sur la responsabilité du fait du produit deviennent caduques.

Votre ancien appareil

► Rendez les serrures des portes inutilisables lorsque vous vous débarrassez de vieille colonne lave-linge/ sèche-linge ou que vous les mettez en décharge. Vous éviterez ainsi que des enfants ne s'enferment dedans et mettent leur vie en danger.

Miele ne peut être tenu pour responsable des dommages dus au non-respect des consignes de sécurité et mises en garde.

Description de la machine

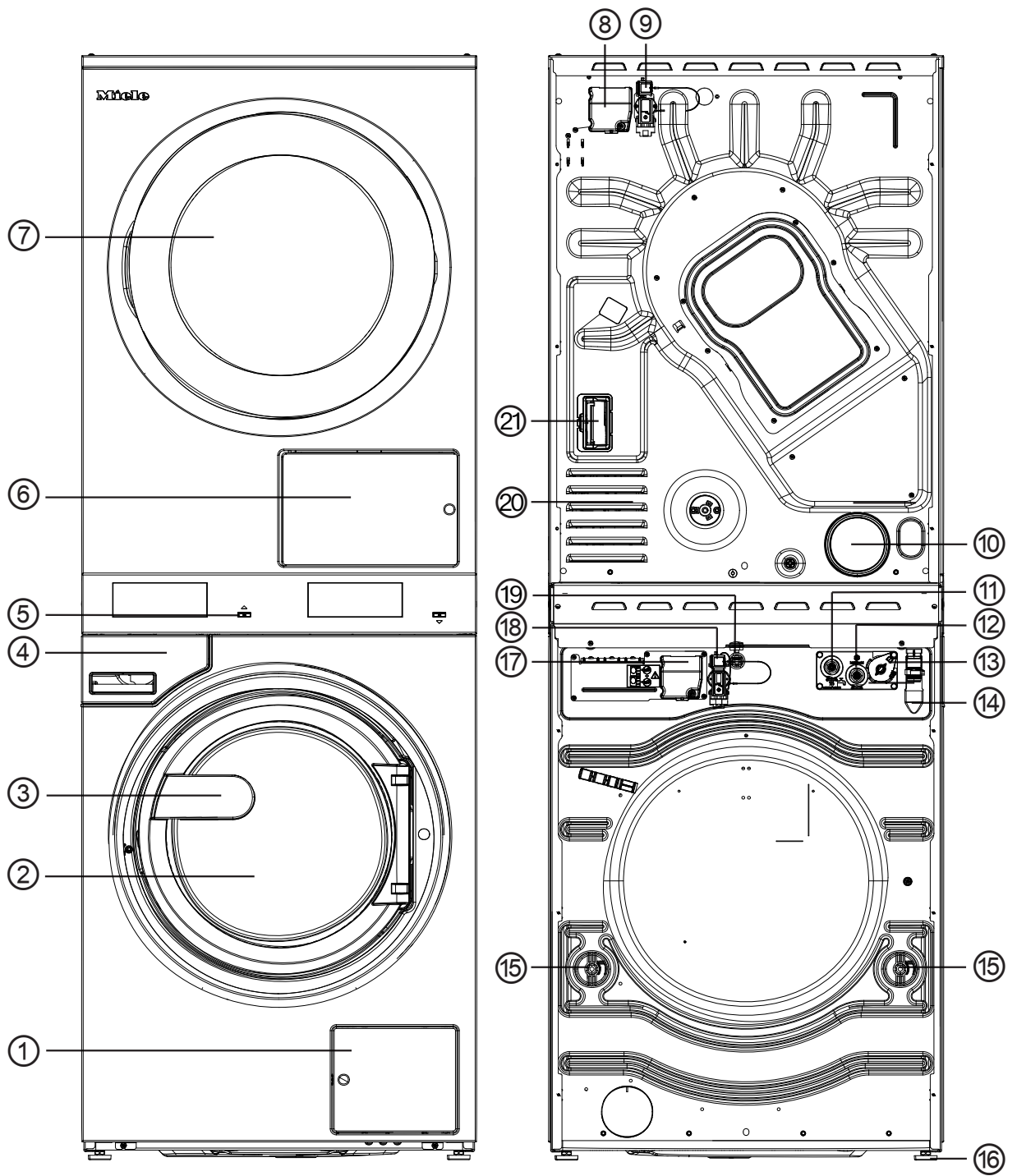





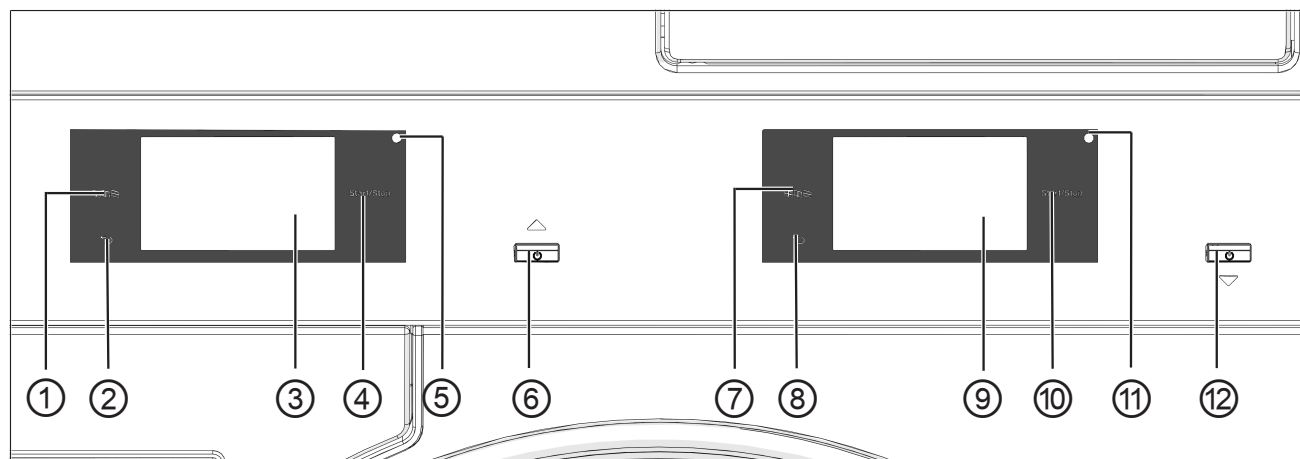

Description de la machine



- ① Trappe pour filtre et pompe à bain lessiviel
- ② Porte de chargement du lave-linge
- ③ Poignée
- ④ Bac à produits
- ⑤ Écran (pour plus d'informations, consulter le chapitre « Commande »).
- ⑥ Clapet du filtre à peluches
- ⑦ Porte de chargement du sèche-linge
- ⑧ Raccordement électrique du sèche-linge
- ⑨ Interface pour box de communication
- ⑩ Raccord d'évacuation d'air Ø 100 mm
- ⑪ Raccordement à l'eau chaude
- ⑫ Raccordement à l'eau froide
- ⑬ Interface pour dosage externe
- ⑭ Raccordement tuyau de vidange (pour la variante pompe de vidange)
- ⑮ Sécurités de transport
- ⑯ 4 pieds à vis réglables en hauteur
- ⑰ Raccordement électrique du lave-linge
- ⑱ Interface pour Connector Box (deuxième interface en option)
- ⑲ Interface LAN
- ⑳ Ouvertures d'aspiration pour l'air de séchage
- ㉑ Logement pour module de communication

Bandeau de commande



- ① **Sèche-linge touche sensitive langue**  pour sélectionner la langue utilisateur actuelle. À la fin du programme, la langue de l'exploitant s'affiche à nouveau.
- ② **Sèche-linge touche sensitive Retour**  Revient au niveau précédent dans le menu.
- ③ **Sèche-linge écran tactile**
- ④ **Sèche-linge touche *Départ/Arrêt*** Pour lancer le programme sélectionné et interrompre un programme en cours. Dès que la touche sensitive clignote, le programme sélectionné peut démarrer.
- ⑤ **Sèche-linge interface optique** Pour le service après-vente.
- ⑥ **Sèche-linge touche**  Pour allumer et éteindre le sèche-linge. Le sèche-linge s'éteint automatiquement pour économiser de l'énergie. Cet arrêt intervient après une durée ajustable, après la fin du programme/la rotation infroissable ou après la mise en marche si aucune autre commande n'est effectuée.
- ⑦ **Lave-linge touche sensitive langue**  pour sélectionner la langue utilisateur actuelle. À la fin du programme, la langue de l'exploitant s'affiche à nouveau.
- ⑧ **Lave-linge touche sensitive retour**  Revient au niveau précédent dans le menu.
- ⑨ **Lave-linge écran tactile**
- ⑩ **Lave-linge touche *Départ/Arrêt*** Pour lancer le programme sélectionné et interrompre un programme en cours. Dès que la touche sensitive clignote, le programme sélectionné peut démarrer.
- ⑪ **Lave-linge interface optique** Pour le service après-vente.
- ⑫ **Lave-linge touche**  Pour mettre en marche et arrêter le lave-linge.

Touches sensibles et écran tactile

Les touches sensibles ,  et *Start/Stop* ainsi que les affichages à l'écran réagissent au contact du doigt. Tout contact est confirmé par un bip sonore. Vous pouvez modifier ou désactiver le volume du bip sonore (voir chapitre « Mode exploitant »).

Les objets pointus ou tranchants, tels que des crayons ou des stylos, peuvent rayer le bandeau de commande avec les touches sensibles et l'écran tactile.

Effleurez le bandeau de commande uniquement avec les doigts.

Menu principal

Lorsque vous allumez le lave-linge, le menu principal apparaît à l'écran.

Vous pouvez accéder aux principaux sous-menus à partir du menu principal.

Effleurez le symbole  pour retourner à tout moment au menu principal. Les valeurs réglées au préalable ne sont pas enregistrées.

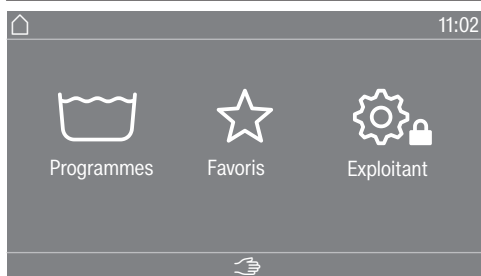

Menu « Programmes »

Dans ce menu, vous pouvez sélectionner les programmes de lavage.

Menu « Favoris »

Dans ce menu, vous pouvez sélectionner 1 programme favori parmi les 24 programmes favoris. Les programmes de lavage du menu Favoris peuvent être ajustés et sauvegardés par l'opérateur (voir chapitre « Mode exploitant », section « Programmes favoris »).

Menu « Exploitant »

Le mode exploitant vous permet d'adapter l'interface utilisateur du lave-linge en fonction de l'évolution de vos besoins (voir le chapitre « Mode exploitant »).

Menu principal

Après avoir enclenché l'appareil, le menu principal apparaît à l'écran. Vous pouvez accéder aux principaux sous-menus à partir du menu principal.

Effleurez la touche sensitive  pour retourner à tout moment au menu principal. Les valeurs réglées au préalable ne sont pas enregistrées.

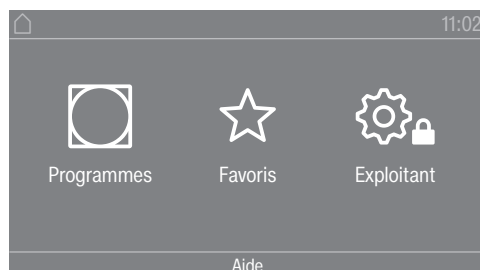

Menu principal

Menu « Programmes »

Ce menu permet de sélectionner les programmes de séchage.

Menu « Favoris »

Dans ce menu, vous pouvez sélectionner 1 programme favori parmi les 12 programmes favoris. Les programmes de séchage du menu Favoris peuvent être ajustés et sauvegardés par l'opérateur (voir chapitre « Mode exploitant », section « Programmes favoris »).

Menu « Exploitant »

Dans le mode exploitant, vous pouvez adapter l'électronique du sèche-linge à vos besoins (voir chapitre « Mode exploitant »).

Exemples d'utilisation

Listes de sélection **Menu « Programmes » (choix unique)**



Vous pouvez faire défiler l'écran vers la gauche ou vers la droite en balayant l'écran. Posez un doigt sur l'écran et déplacez-le dans la direction souhaitée.

La barre de défilement orange vous indique que d'autres possibilités de sélection suivent.

Effleurez le nom d'un programme pour sélectionner un programme de lavage.

L'écran revient au menu de base du programme sélectionné.

Menu « Options » (sélection multiple)

Pour accéder au niveau de sélection des options, vous devez d'abord sélectionner un programme, par exemple Blanc.

Commande



Effleurez une ou plusieurs *options* pour les sélectionner.

Les *options* en cours sont signalées en orange.

Pour désélectionner une *option*, effleurez de nouveau *Option*.

A l'aide de la touche sensitive *OK*, les *options* marquées sont activées.

Réglage des données chiffrées

Certains menus permettent le réglage de valeurs numériques.

Dans l'exemple suivant, le réglage de l'heure est effectué. L'accès à ce niveau est décrit au chapitre « Mode exploitant ».

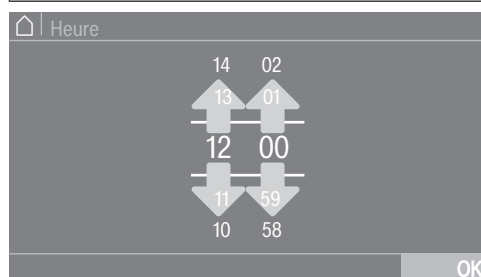

Entrez les chiffres en balayant l'écran vers le haut ou le bas.

Placez un doigt sur le chiffre à modifier et déplacez le dans la direction souhaitée. Le symbole *OK* permet d'enregistrer la valeur numérique configurée.

Conseil : Pour certains réglages, il est aussi possible de paramétrer une valeur à l'aide d'un pavé numérique.

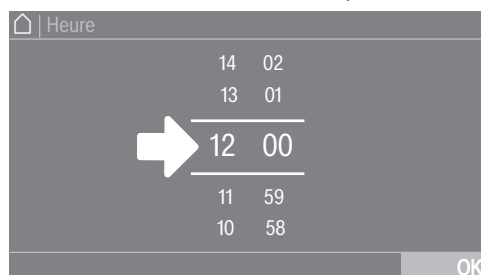

Si vous effleurez brièvement les chiffres entre les deux lignes, le pavé numérique apparaît.

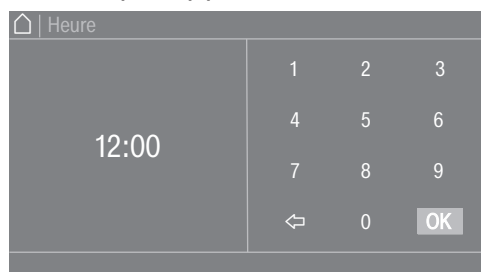

Dès que vous avez saisi une valeur correcte, le symbole *OK* devient vert.

Commande

Menu déroulant

L'exemple suivant décrit l'affichage d'un programme de lavage en cours. L'accès à ce niveau est décrit au chapitre « Démarrage du programme - Fin de programme ».

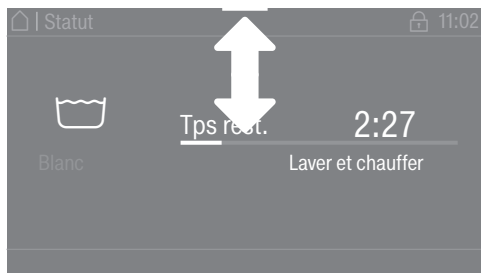

Si une barre orange apparaît en haut de l'écran au milieu, vous pouvez consulter le menu déroulant. Effleurez la barre et faites glisser votre doigt sur l'écran vers le bas.

Quitter le niveau de menu

- Pour revenir à l'écran précédent, effleurez le symbole ↶.

Les données ou commandes que vous avez activées sans les valider avec *OK* ne seront pas enregistrées.

Afficher l'aide

Pour certains menus, *Aide* apparaît sur la dernière ligne de l'écran.

- Effleurez la zone de sélection *Aide* pour afficher les consignes.
- Effleurez la zone de sélection *Fermer* pour revenir à l'écran précédent.

Utilisation dans une laverie

Selon la programmation effectuée, le menu principal peut se présenter de différentes manières (voir chapitre « Mode exploitant », section « Commande »).

La commande simplifiée s'effectue via une sélection rapide. Les utilisateurs ne peuvent pas modifier les programmes pré-réglés.

Laverie-simple 4 progr.



Entre 4 et 24 programmes pré-programmés sont proposés. Ces programmes ne peuvent pas être modifiés par l'utilisateur.

Laverie-logo (jusqu'à 24)



Jusqu'à 24 programmes pré-programmés sont proposés. Les 3 premiers programmes peuvent être directement sélectionnés. Les autres programmes sont sélectionnés via une liste de sélection . Ces programmes ne peuvent pas être modifiés par l'utilisateur.

Préparation du lavage

Vider les poches

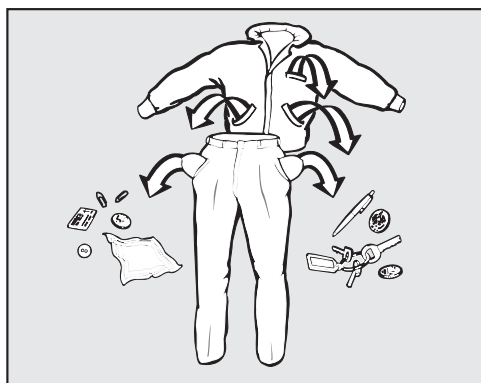

- Videz les poches.

⚠ Dommages provoqués par des corps étrangers.
Des clous, pièces de monnaie, trombones, etc. peuvent endommager le linge et certains composants de l'appareil.
Vérifiez la présence de corps étrangers sur le linge avant le lavage et retirez les.

Tri du linge

- Triez le linge par couleur, tout en prenant en compte le symbole figurant sur l'étiquette d'entretien.

Préparer les articles à laver

- Secouez bien les serpillières, les lavettes et les pads afin d'éviter que les grosses saletés ne pénètrent dans le tambour.

Traitement des taches

- Enlevez les taches avant de laver le linge. Tamponnez les taches avec un chiffon qui ne risque pas de déteindre.

Conseils

- Ne lavez aucun textile marqué non lavable (☒).
- Voilages : enlevez les crochets et petits plombs ou placez-les dans un sac.
- Recousez ou enlevez les baleines de soutien-gorge qui se sont détachées.
- Retournez les vêtements selon les recommandations du fabricant.
- Fermez les fermetures éclair, les fermetures velcro, les crochets et les boutons pression.
- Fermez les housses de couettes et d'oreillers afin que les petites pièces de linge ne se prennent pas dedans.
- Vous trouverez davantage de conseils dans le « Tableau des programmes ».

Charger et mettre le lave-linge en marche

Charger le lave-linge

- Préparez le lave-linge.
 - Mettez le lave-linge en marche à l'aide de la touche .
- L'écran d'accueil s'affiche.
- Ouvrez la porte en tirant sur la poignée.

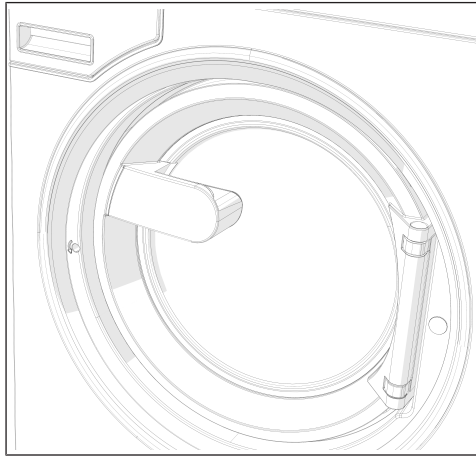

- Chargez le linge déplié dans le tambour sans le tasser.

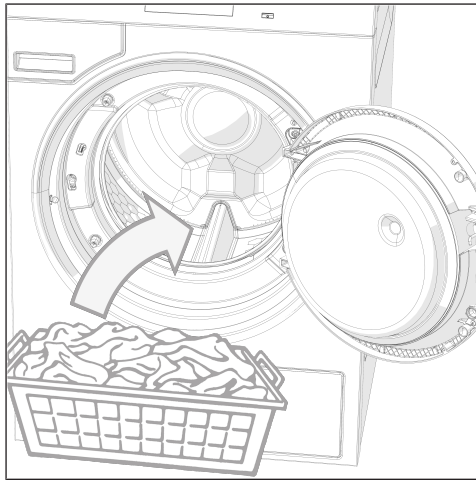

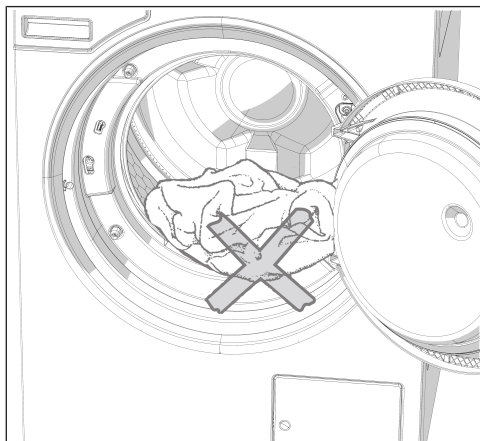

⚠ Vérifiez qu'aucune pièce de linge n'est coincée entre la porte et l'ouverture de chargement.

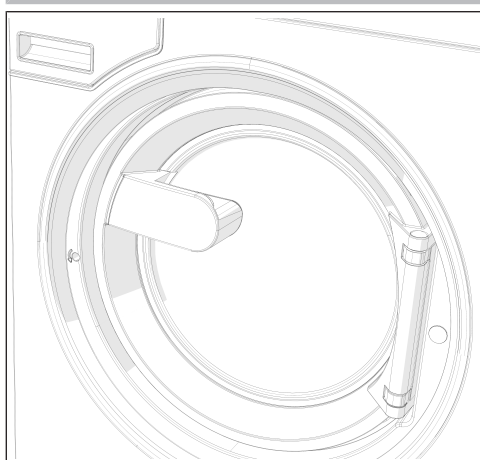

- Fermez la porte en appuyant fermement sur le dispositif d'enclenchement.

Le dispositif de fermeture de porte est enclenché, mais le lave-linge n'est pas encore verrouillé. La porte se verrouille automatiquement, dès que la machine démarre.

Lavage avec la boîte à produits

Dosage de la lessive via la boîte à produits

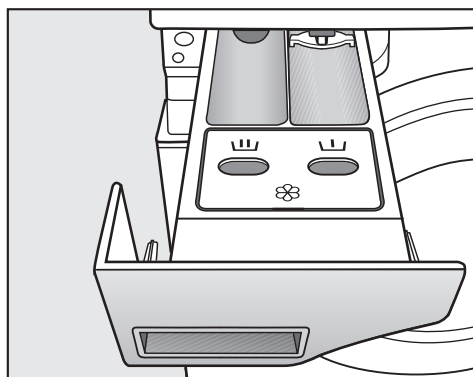

- Pour les programmes standard, verser la lessive en poudre pour le lavage principal dans le compartiment . Si vous le souhaitez, verser la lessive pour le pré-lavage dans le bac à produits , l'adoucissant dans le bac à l'avant .

Ajout séparé d'adoucissant ou de produit d'apprêt

- Sélectionnez le programme Rinçage supplémentaire.
- Modifiez la vitesse d'essorage, si nécessaire.

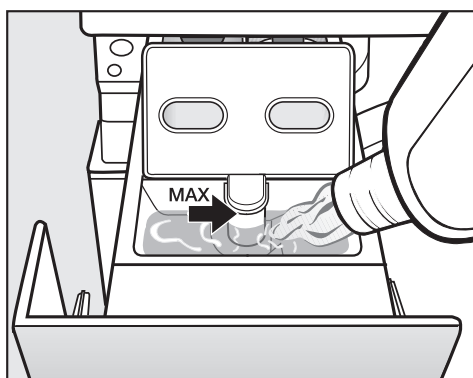

- Versez l'assouplissant, le produit d'apprêt ou l'amidon liquide dans le compartiment . **Respectez la hauteur de remplissage maximale.**
- Effleurez la touche *Start/Stop*.

Amidonage séparé

- Dosez et préparez l'amidon comme indiqué sur l'emballage.
- Sélectionnez le programme Amidonnage.
- Versez l'amidon dans le compartiment .
- Effleurez la touche *Start/Stop*.

Conseil : Après plusieurs cycles d'amidonage séparé ou automatique, nettoyez le bac à produits.

Lavage

Utilisation de teintures/de décolorants et de détartrants Dosage de la lessive

Des produits colorants/décolorants et des produits détartrants doivent être appropriés à l'utilisation en lave-linge. Respectez impérativement les consignes d'utilisation du fabricant.

Il faut éviter le surdosage, qui provoque une formation de mousse excessive.

- Ne pas utiliser de détergent très moussant.
- Tenir compte des indications du fabricant de lessive.

Le dosage dépend :

- de la quantité de linge ;
- de la dureté de l'eau ;
- du degré de salissure du linge ;

Quantité de dosage de lessive

Tenez compte de la dureté de l'eau et des indications du fabricant de lessive.

Duretés d'eau

Plage de dureté de l'eau	Dureté totale en mmol/l	Dureté - allemande °dH
douce (I)	0 - 1,5	0 - 8,4
moyenne (II)	1,5 - 2,5	8,4 - 14
dure (III)	plus de 2,5	plus de 14

Si vous ne connaissez pas le degré de dureté de votre eau, renseignez-vous auprès de la compagnie des eaux de votre commune.

Sélectionner un programme

Programmes

Il existe plusieurs possibilités de sélectionner un programme.

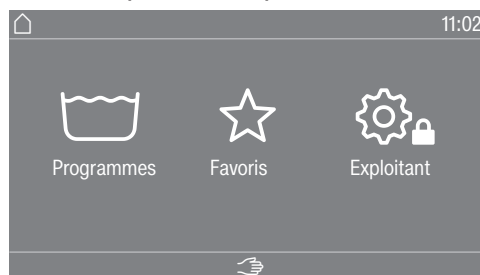

Vous pouvez sélectionner un programme dans le menu Programmes.

- Effleurez la zone de sélection Programmes.



- Balayez l'écran vers la droite jusqu'à ce que le programme souhaité s'affiche.
- Effleurez le programme souhaité sur l'écran tactile.

L'affichage bascule dans le menu de base du programme de lavage.

Favoris

Vous pouvez aussi sélectionner un programme dans le menu Favoris.

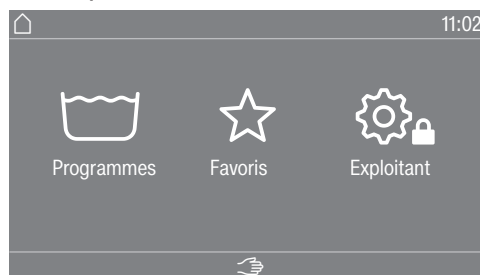

- Effleurez la zone de sélection Favoris.

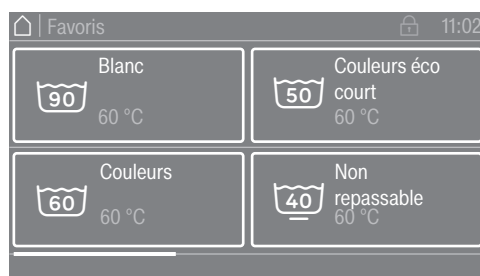

- Balayez l'écran vers la droite jusqu'à ce que le programme souhaité s'affiche.
- Effleurez le programme souhaité sur l'écran tactile.

L'affichage bascule dans le menu de base du programme de lavage.

La plupart des réglages de programme sont déjà déterminés pour les programmes favoris et ne peuvent pas être modifiés.

Sélectionner les paramètres du programme

Sélectionner la charge

Pour permettre un dosage externe en fonction de la charge et un cycle adapté, vous pouvez indiquer la charge pour certains programmes.

- Effleurez la zone de sélection Poids (kg).

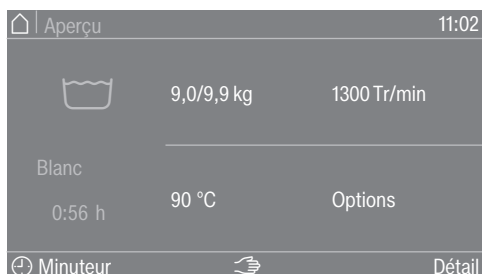

- Saisissez une valeur valide pour la capacité de charge.



- Appuyez sur le symbole OK.
L'écran passe au menu Aperçu.

Sélectionner la température

Vous pouvez modifier la température pré-réglée d'un programme de lavage.

- Effleurez la zone de sélection Température (°C).

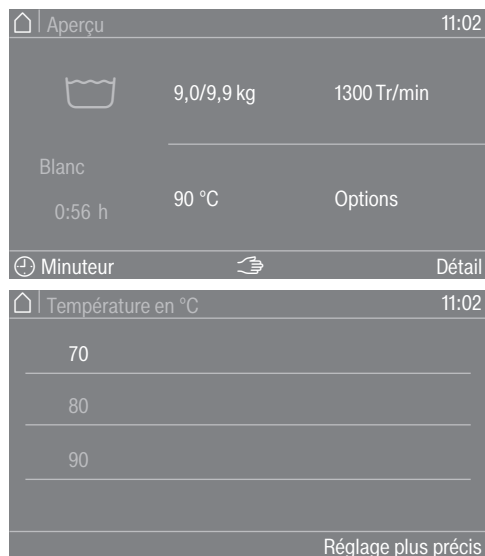

- Sélectionnez la température de votre choix des pré-réglages.

L'écran passe au menu Aperçu.

Si vous sélectionnez la zone de sélection Réglage plus précis, vous pouvez régler d'autres températures dans la plage de température disponible en saisissant directement les données.

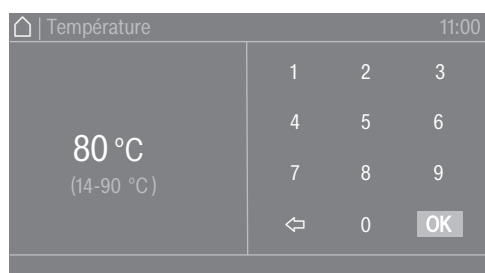

- Sélectionnez la valeur souhaitée dans la zone de touches.
- Appuyez sur le symbole OK.

L'écran passe au menu Aperçu.

La température ne peut être sélectionnée que dans la plage indiquée sous le réglage actuel, par ex. (14-90 °C).

Lavage

Sélectionner la vitesse d'essorage

Vous pouvez modifier la vitesse d'essorage qui a été configurée sur un programme de lavage.

- Effleurez la zone de sélection Vitesse essorage (tr/min.).



- Sélectionnez la vitesse d'essorage souhaitée depuis les pré-réglages. L'écran passe au menu Aperçu.

Si vous sélectionnez la zone de sélection Réglage plus précis, vous pouvez régler d'autres températures dans la plage de température disponible en saisissant directement les données.

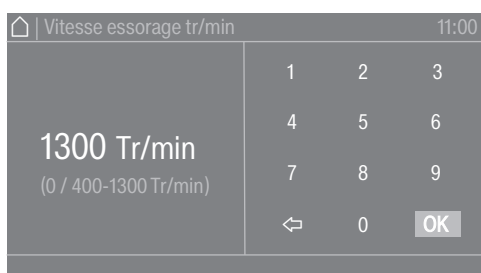

- Sélectionnez la valeur souhaitée dans la zone de touches.
- Appuyez sur le symbole OK.

L'écran passe au menu Aperçu.

La vitesse de rotation ne peut être sélectionnée que dans la plage indiquée sous le réglage actuel, par ex. (0 / 400-1300°tr/min).

Sélectionner des options

Sélectionner des options

Vous pouvez sélectionner des options pour certains programmes de lavage.

- Effleurez la zone de sélection Options.



- Sélectionnez une ou plusieurs options.
- Appuyez sur le symbole OK.

L'écran passe au menu Aperçu.

Prélavage

Si le linge est très sale, il est possible d'ajouter un pré-lavage. Cela désincruste et élimine le plus gros de la saleté et avant le lavage principal.

Trempage

Pour les textiles particulièrement sales avec taches contenant de l'albumine. La durée de trempage est de 10 minutes.

Rinçage plus

Un rinçage supplémentaire peut être activé pour obtenir un résultat de rinçage encore meilleur.

Arrêt cuve pleine

Le linge reste à tremper dans l'eau après le dernier rinçage. Ceci permet de réduire la formation de faux plis au cas où vous ne retirez pas immédiatement le linge du tambour en fin de programme.

Arrêt de remplissage

L'eau est vidangée avant le dernier rinçage et le programme s'arrête. Le composant de lavage souhaité, par ex. l'amidon, le colorant ou l'imperméabilisant, est ajouté directement dans le tambour de lavage. Le programme reprend en effleurant la touche sensitive *Start/Stop*.

Intensif

Pour le linge très sale et résistant. En prolongeant le lavage principal, la performance de lavage est accrue.

Niveau+

Le niveau d'eau augmente lors du lavage.

Démarrage de programme - fin de programme

Démarrer un programme

Dès qu'un programme peut être démarré, la touche sensitive *Start/Stop* clignote.

- Effleurez la touche sensitive *Start/Stop*.

La porte se verrouille (symbole ) et le programme de lavage démarre.

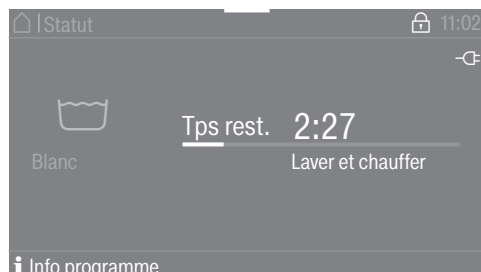

Conseil : Dans le menu déroulant, vous pouvez consulter la température, la vitesse d'essorage et les options sélectionnés.

Si un départ différé () a été sélectionné, celui-ci s'affiche à l'écran en bas à gauche.

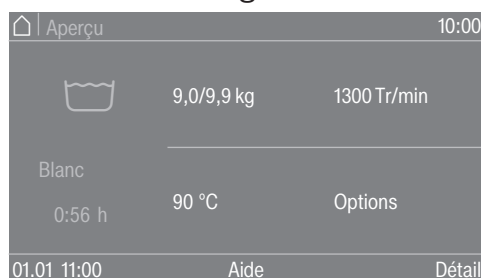

Si vous sélectionnez la zone de sélection **i** Info programme, toutes les informations relatives au programme s'affichent.

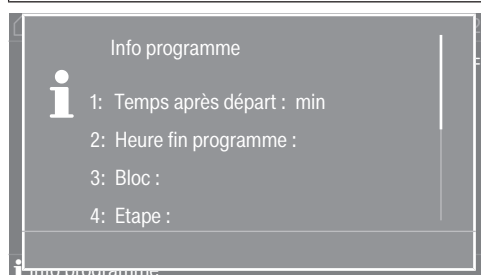

La durée de programme s'affiche à l'écran une fois le délai de départ différé écoulé ou immédiatement après le démarrage. Le déroulement du programme s'affiche par ailleurs à l'écran.

Fin du programme

Selon le réglage sélectionné dans le niveau utilisateur ou dans le programme, la machine passe en mode rotation infroissable à la fin du programme. La porte reste verrouillée. Toutefois, la porte peut être déverrouillée à tout moment à l'aide de la touche *Start/Stop*.

Sortir le linge

- Ouvrez la porte.
- Sortez le linge.

Le linge oublié dans le tambour pourrait rétrécir ou déteindre lors de la prochaine lessive.
Retirez le linge du tambour.

- Vérifiez qu'aucun corps étranger n'est resté coincé dans le joint d'étanchéité de la porte.
- Arrêtez le lave-linge avec la touche .

Conseil : Laissez le bac à produits entrouvert pour qu'il puisse sécher.

Minuteur

Le timer vous permet de choisir la date de début du programme, l'heure de début du programme ou l'heure de fin du programme. Ce mode est également appelé départ différé.

Réglage du Timer (minuteur)

- Effleurez la zone de sélection  Minuteur.

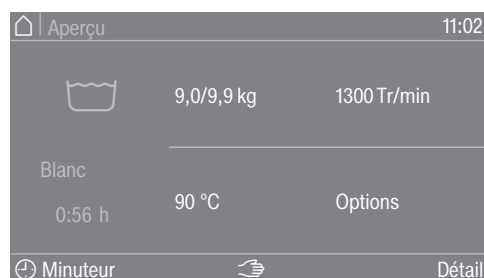

- Sélectionnez les options Arrêt à, Date départ ou Départ à.

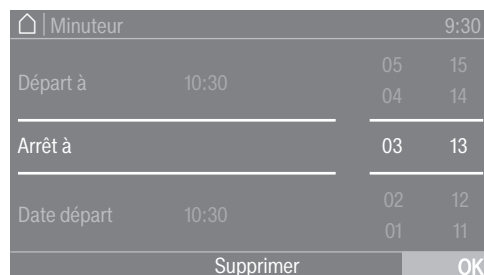

- Réglez les heures et les minutes et la date puis validez avec le symbole OK.

Supprimer le Timer (minuteur)

Il est possible de supprimer un départ différé avant le démarrage du programme.

- Appuyez sur la zone de sélection avec les paramètres sélectionnés dans le champ du Timer, par ex. 01.01. 11.00.

Le délai de départ différé s'affiche à l'écran.

- Effleurez la zone de sélection Supprimer.
- Validez en effleurant le symbole OK.

Le délai de départ différé est effacé.

Démarrer le Timer

- Effleurez la touche sensitive *Start/Stop*.

La porte est verrouillée et le temps s'affiche à l'écran jusqu'au démarrage du programme.

Si le programme a déjà commencé, annulez-le pour pouvoir modifier ou supprimer le délai de départ différé.

Vous pouvez démarrer immédiatement le programme.

- Effleurez la zone de sélection Démarrer tout de suite.

Spécificités selon les programmes

Essorage

Vitesse d'essorage final

La vitesse d'essorage maximale pour le programme de lavage s'affiche toujours dans le menu de pré-démarrage à l'écran après la sélection du programme.

Il est possible de réduire la vitesse d'essorage final.

La vitesse ne peut être modifiée que « vers le bas » ou « vers le haut » selon le programme. Les options de réglage s'affichent après avoir appuyé sur la vitesse d'essorage.

Essorage intermédiaire

Le linge est essoré après le lavage principal et entre les différents rinçages. Si la vitesse d'essorage final est réduite, la vitesse d'essorage intermédiaire l'est également.

Rotation infroissable

Le tambour tourne encore jusqu'à 30 minutes après la fin du programme, pour éviter la formation de plis.

Le programme doit être terminé avant de pouvoir ouvrir la porte de chargement.

La rotation infroissable dépend du programme. L'option peut être activée/désactivée dans le mode exploitant.
--

Avance rapide

La fonction « Modifier l'ordre » permet d'avancer ou de reculer dans le déroulement du programme. Le déroulement de programme se poursuit à partir du cycle de programme sélectionné.

Si un programme est interrompu au moyen de la touche *Start/Stop*, la fonction Modifier l'ordre \gg est disponible dans le masque d'arrêt du programme.



Si Modifier l'ordre est sélectionné, le cycle de programme souhaité peut être sélectionné pour la suite de l'exécution via le bandeau de commande et l'écran d'affichage.

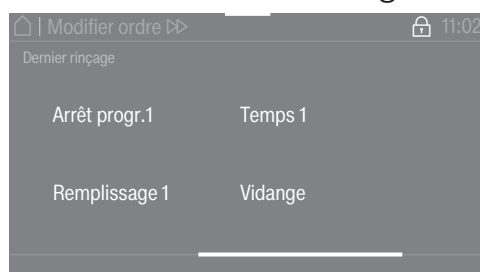

Ensuite, le programme reprend en effleurant la touche sensitive *Start/Stop*.

Commande manuelle

Passer en mode manuel

Vous pouvez passer en mode manuel avant un démarrage de programme ou lors d'un arrêt de programme.

Vous pouvez passer en mode manuel avant un démarrage de programme ou lors d'un arrêt de programme.

- Actionnez la touche ☞ « Commande manuelle » pour accéder à la saisie du mot de passe.

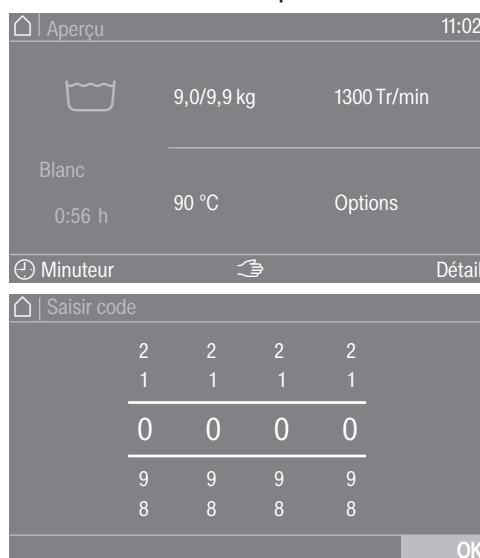

- Entrez votre mot de passe.

- Validez la saisie du mot de passe en effleurant la touche sensitive OK.

Le menu Commande manuelle s'affiche.

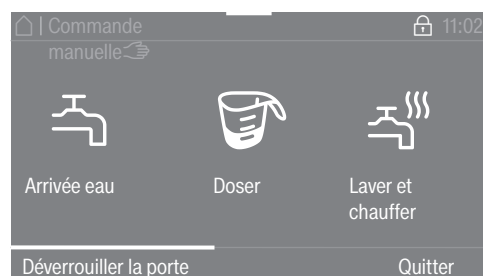





Le niveau, la vitesse de rotation et la température (données de l'appareil) s'affichent en orange.



- Sélectionnez le réglage souhaité.
- Validez en effleurant la touche sensitive Exécuter.

Les sous-menus apparaissent dans différents modes de commande. Vous trouverez une description détaillée dans le chapitre « Exemples d'utilisation ».

Les touches de fonction disposent des fonctions paramétrables en mode manuel :

- Arrivée d'eau 
- Dosage 
- Laver et chauffer 
- Vidange avec mouvements du tambour 
- Essorage 

- Mettez fin à la fonction sélectionnée en actionnant à nouveau la touche.

Arrivée eau 

Vous pouvez paramétrer les vannes d'arrivée d'eau et le niveau d'eau.

- Appuyez sur la touche de fonction  Arrivée eau..
- Sélectionnez la valeur souhaitée.
- Confirmez la sélection en appuyant sur la touche sensitive Exécuter.

Si une valeur numérique plus élevée est réglée, les valeurs inférieures ne sont plus affichées.

Le programme de lavage est lancé ou se poursuit.

Doser 

Il est possible de régler la quantité de dosage des différentes pompes de dosage.

La fonction n'est possible que si la Connector Box, les pompes de dosage et le dosage automatique ont été sélectionnés au niveau de l'exploitant, voir chapitre « Mode exploitant ».

Laver et chauffer

- Appuyez sur la touche de fonction  Doser..
 - Choisissez la pompe doseuse et le volume de dosage souhaité, par ex. D1 50 ml.
 - Confirmez la sélection en appuyant sur la touche sensitive Exécuter.
- Le programme de lavage est lancé ou se poursuit.

Vous pouvez paramétrer la température, la vitesse de rotation et le rythme de lavage.

- Appuyez sur la touche de fonction  Laver et chauffer.
 - Sélectionnez les réglages souhaités.
- Dans la sélection multiple, le réglage sélectionné apparaît en orange.
- Confirmez la sélection en appuyant sur la touche sensitive Exécuter.
- Le programme de lavage est lancé ou se poursuit.

Vidange avec rotation

Vous pouvez paramétrer la voie de vidange, la vitesse de rotation et le rythme de lavage.

- Appuyez sur la touche de fonction  Vidange avec rotation.
 - Sélectionnez les réglages souhaités.
- Dans la sélection multiple, le réglage sélectionné apparaît en orange.
- Confirmez la sélection en appuyant sur la touche sensitive Exécuter.





Essorage

Vous pouvez paramétrer la vitesse de rotation.

- Appuyez sur la touche de fonction  Essorage..
 - Sélectionnez la valeur souhaitée.
 - Confirmez la sélection en appuyant sur la touche sensitive Exécuter.
- Le programme de lavage est lancé ou se poursuit.

Combinaisons de fonctions

L'arrivée d'eau, le dosage, le lavage et le chauffage peuvent être sélectionnés simultanément dans la combinaison de votre choix*.

 Arrivée d'eau	 Dosage	 Laver et chauffer	 Vidange avec mouvements du tambour	 Essorage
<input checked="" type="checkbox"/>	<input checked="" type="checkbox"/>	<input type="checkbox"/>	<input type="checkbox"/>	<input type="checkbox"/>
<input type="checkbox"/>	<input checked="" type="checkbox"/>	<input checked="" type="checkbox"/>	<input type="checkbox"/>	<input type="checkbox"/>
<input checked="" type="checkbox"/>	<input type="checkbox"/>	<input checked="" type="checkbox"/>	<input type="checkbox"/>	<input type="checkbox"/>
<input checked="" type="checkbox"/>	<input checked="" type="checkbox"/>	<input checked="" type="checkbox"/>	<input type="checkbox"/>	<input type="checkbox"/>

* Combinaisons de fonctions possibles

Séchage

1. « Conseils d'entretien de votre linge ».

Laver votre linge avant de le sécher

Lavez soigneusement les textiles très sales. Utilisez suffisamment de lessive et lavez à haute température. En cas de doute, lavez le linge plusieurs fois.

Si des produits chimiques industriels ont été utilisés pour le nettoyage du linge, le sèche-linge ne doit pas être utilisé pour sécher le linge nettoyé à sec.

Lavez les textiles neufs foncés et de couleur à part et avec soin. Ne les mélangez pas aux textiles clairs pour les sécher. Ils pourraient déteindre pendant le séchage (notamment sur les composants en plastique du sèche-linge). De même, des peluches d'autres couleurs pourraient s'accrocher aux textiles.

Éliminer les corps étrangers.







Vérifiez qu'il n'y a pas de corps étrangers dans le linge avant de le faire sécher.

⚠ Dommages causés par des corps étrangers non retirés dans le linge.
Ces corps étrangers pourraient fondre brûler ou exploser.
Retirez du linge tout ce qui n'est pas textile (ex. : boule doseuse, briquet, etc.) !

Vérifiez que les ourlets et les coutures tiennent bien pour éviter que le rembourrage des tissus se disperse. Retirez ou cousez les baleines de soutien-gorge qui tiennent mal.

⚠ Risque d'incendie en cas de mauvaise utilisation et de mauvaise manipulation.
Le linge peut brûler et détruire le sèche-linge et la pièce.
Veuillez lire et suivre le chapitre « Consignes de sécurité et mises en garde ».

Symboles d'entretien

Séchage	
	température normale/élevée
	température réduite*
* Sélectionnez Délicat.	
	sèche-linge déconseillé
Fer à repasser et repasseuse	
	brûlant
	très chaud
	chaud
	Non repassable

2. Remplir le sèche-linge de linge

Remplir le sèche-linge de linge

Les textiles peuvent être endommagés. Avant de charger votre sèche-linge, lisez tout d'abord le chapitre « 1. Conseils d'entretien de votre linge ».

- Ouvrez la porte.
- Remplissez le sèche-linge de linge.

Risque de dommages liés à du linge coincé. Les textiles peuvent être coincés entre la porte et être endommagés lors de la fermeture. Lorsque vous fermez la porte, veillez à ce qu'aucun textile ne soit coincé dans l'ouverture de la porte.

Ne surchargez jamais le tambour. Les textiles risquent d'être abîmés et le résultat de séchage ne sera pas satisfaisant. Et cela froisserait les vêtements.

Fermer la porte

 Dommage provoqué par des textiles coincés. Les textiles peuvent être coincés et être endommagés lors de la fermeture de la porte. Lorsque vous fermez la porte, veillez à ce qu'aucun textile ne soit coincé dans l'ouverture de la porte.

- Fermez la porte du sèche-linge d'un léger coup sec.

3. Sélectionner un programme

Mettre le sèche-linge en marche

- Appuyez sur la touche .

L'écran d'accueil s'affiche.

Il existe différentes façons de sélectionner un programme de séchage dans le menu principal.

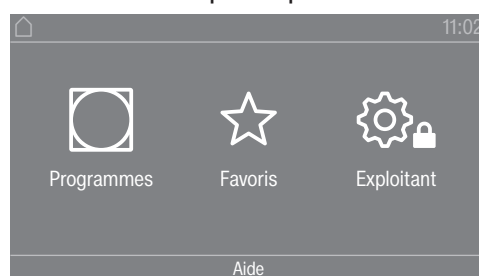

- Effleurez la touche sensitive  Programmes.

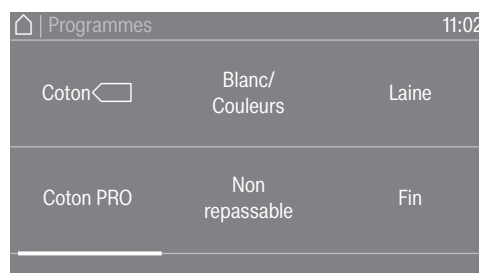

- Faites glisser votre doigt vers la gauche jusqu'à ce que le programme souhaité apparaisse.
- Effleurez la touche sensitive du programme.

L'écran passe au menu de base du programme de séchage.

Vous pouvez également sélectionner un programme via la liste des favoris.

Il est possible de modifier les programmes paramétrés sous ☆ Favoris via le niveau exploitant.

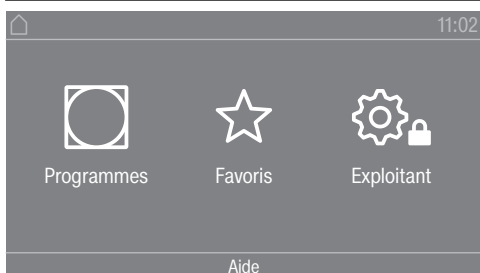

- Effleurez la touche sensitive ☆ Favoris.

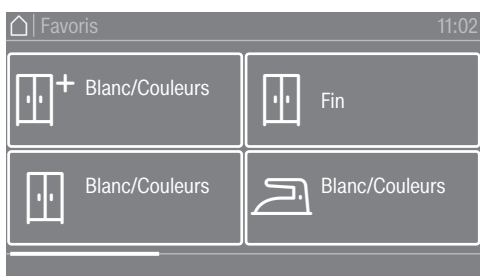

- Faites glisser votre doigt vers la gauche jusqu'à ce que le programme souhaité apparaisse.
- Effleurez le programme souhaité.

L'écran passe au menu de base du programme de séchage.

4. Sélection des paramètres du programme

Sélectionner le palier de séchage

Vous pouvez modifier le palier de séchage pré-réglé pour de nombreux programmes. Selon le programme, différents paliers de séchage peuvent être sélectionnés.

Sélectionner des options

Vous pouvez compléter les programmes de séchage avec différentes options. Certaines options ne sont sélectionnables qu'avec certains programmes de séchage.

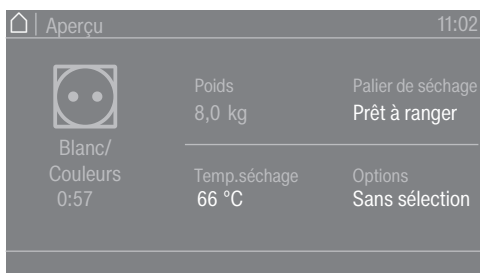

- Effleurez la touche sensitive Options.

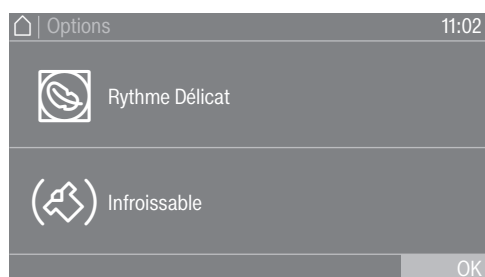

■ Effleurez la touche sensitive correspondant à l'option souhaitée.

■ Confirmez alors avec OK si le système vous y invite à l'écran.

Le symbole correspondant à l'option souhaitée  ou  s'allume.

 Rythme délicat

Le séchage des textiles délicats (symbole d'entretien ) , notamment du linge en acrylique, doit s'effectuer à basse température et pendant une durée prolongée.

 Rythme Délicat

Les textiles délicats sont séchés avec moins de rotations du tambour et une température de séchage plus basse.

 Infoissable

En fonction du programme choisi, le tambour tourne à un rythme particulier lorsque le programme est fini. Cette rotation contribue à réduire les faux plis à la fin du programme.

L'option Rotation infoissable est désactivée par défaut. En mode exploitant, elle peut être activée sur une durée variable allant jusqu'à 12 heures. Vous trouverez ce réglage dans le niveau exploitant sous le menu Technique de procédé/Infoissable.

Séchage

5. Démarrer un programme

Monnayeur (en option)

Pour utiliser le monnayeur, suivez les instructions de paiement qui s'affichent à l'écran.

Perte de valeur possible lors de l'ouverture de la porte de chargement ou de l'annulation du programme.
Selon le réglage, l'ouverture de la porte de chargement ou l'annulation d'un programme peut entraîner une perte de valeur pour un monnayeur.
N'ouvrez pas la porte une fois le programme commencé.
N'interrompez pas un programme de séchage en cours.

Démarrer un programme

Dès qu'un programme peut être démarré, la touche sensitive *Start/Stop* clignote.

- Effleurez la touche sensitive *Start/Stop*.

Si un départ différé a été sélectionné, celui-ci s'affiche à l'écran.

Le programme de séchage est lancé une fois le délai de départ différé écoulé ou immédiatement après le démarrage. Le temps restant du programme s'affiche à l'écran.

Appeler les paramètres du programme en cours

Pendant l'exécution du programme, vous pouvez consulter les paramètres du programme de séchage en cours via le menu déroulant (par exemple, le niveau de séchage, le poids de remplissage, les options sélectionnées, la température de séchage).

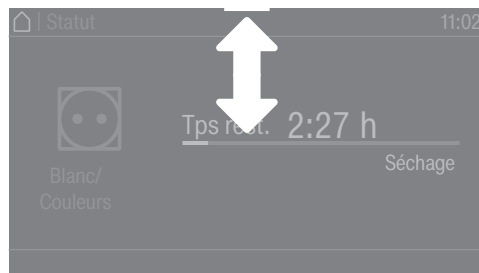

- Pour appeler le menu déroulant, faites glisser votre doigt de haut en bas pendant l'exécution du programme.

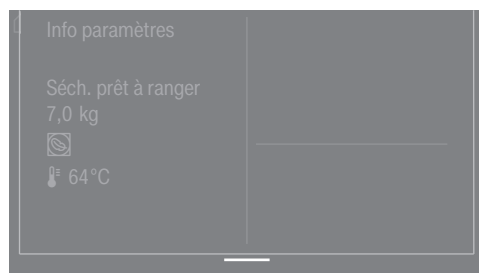

Le menu déroulant affiche les paramètres du programme de séchage.

- Pour refermer le menu déroulant, faites glisser votre doigt de bas en haut ou appuyez sur la touche ↵.

Durée du programme/ prévision du temps restant

La durée du programme dépend de la quantité de linge, du type de textile, de l'humidité résiduelle dans le tambour. C'est pourquoi la durée affichée des programmes à paliers de séchage peut fluctuer ou « sauter ». L'électronique adaptative du sèche-linge s'ajuste pendant le programme de séchage en cours. La durée du programme affichée devient de plus en plus précise.

Lors des premières utilisations des programmes, le temps affiché s'écarte parfois considérablement du temps de séchage restant réel. La différence entre le temps prévu et le temps atteint diminue si le programme correspondant est exécuté plus souvent. Si différentes quantités de charge sont séchées dans un programme, l'affichage du temps restant ne peut indiquer qu'un temps approximatif.

Fin du programme

Fin de programme Une fois le programme terminé, le linge est refroidi. La phase de refroidissement est indiquée à l'écran par le message Arrêt/Refroidissement. Vous pouvez alors sortir le linge de l'appareil.

Une fois la phase de refroidissement écoulée et le programme de séchage terminé, le message suivant Arrêt s'affiche.

Le sèche-linge s'éteint automatiquement après le temps réglé, après la fin du programme.

Si l'option Infroissable (☞)* a été sélectionnée, le tambour continue à tourner par intervalles après la fin du programme. Cela permet de réduire les faux plis si le linge ne peut pas être sorti immédiatement.

* La Rotation infroissable est désactivée par défaut et peut être activée au niveau exploitant.

Sortir le linge

- Ouvrez la porte.
- Videz complètement le tambour.

Si vous séchez de nouveau une pièce de linge oubliée dans le tambour, elle peut s'abîmer.

Sortez toutes les pièces de linge du tambour.

- Arrêtez le sèche-linge à l'aide de la touche ⏻.

Conseils d'entretien

Ce sèche-linge doit être entretenu régulièrement, notamment en cas de fonctionnement continu. Reportez-vous au chapitre « Nettoyage et entretien ».

Timer (Minuteur)

Condition préalable pour le réglage du Timer

Le Départ différé doit être activé dans le Mode exploitant dans le menu Commande / Affichage pour que le Minuteur puisse être sélectionné. La fonction Minuteur vous permet de définir le temps écoulé jusqu'au début, jusqu'à l'heure de début ou jusqu'à la fin d'un programme.

Réglage du Timer (minuteur)

- Effleurez la touche sensitive Minuteur.
- Sélectionnez l'option Arrêt à, Départ dans ou Départ à.
- Réglez les heures et les minutes, et validez en effleurant la touche sensitive OK.

Modifier le déroulement d'un programme

Lave-linge

Modifier un programme

Modifier un programme de lavage

Interruption d'un programme

Pour choisir un autre programme, vous devez d'abord annuler le programme en cours et sélectionner le nouveau programme.

Vous pouvez interrompre un programme de lavage à tout moment après son démarrage.

Les programmes de désinfection ou les programmes en mode monnayeur ne peuvent être interrompus que par la saisie d'un code, lorsqu'un verrouillage de programme est activé.

- Effleurez la touche sensitive *Start/Stop*.

L'écran affiche :

i Programme interrompu. Reprendre avec «Start/Stop»

L'écran affiche :



- Sélectionnez Arrêt.



Le bain lessiviel n'est pas évacué afin qu'il puisse être réutilisé dans un programme suivant. Une fois le programme terminé, l'affichage du masque de fin de programme/de l'écran de fin du programme apparaît. Il est possible de passer au menu principal avec le bain lessiviel ou de vider le bain lessiviel en appuyant sur le bouton de sélection Démarrer vidange. Si une vidange automatique permanente de l'eau est souhaité, la Vidange fin de programme peut être activé dans le mode exploitant.

Avec de l'eau dans la machine, la porte de remplissage reste fermée.

La porte peut être ouverte à condition que le programme se termine sans eau. Si la température est trop élevée, il faut attendre qu'elle refroidisse pour pouvoir ouvrir la porte.

- Attendez que la porte se déverrouille.
- Ouvrez la porte.
- Sortez le linge.

Modifier le déroulement d'un programme

Mettre le lave-linge en marche après une interruption de l'alimentation

Si le lave-linge s'éteint pendant un lavage parce que la touche  a été actionnée, le programme s'interrompt.

- Rallumez-le en appuyant sur la touche .
- Prenez en compte le message qui s'affiche à l'écran :
- Effleurez la touche *Start/Stop*.

Le programme reprend.

Modifier le déroulement d'un programme

Ajouter/retirer du linge

Immédiatement après le démarrage du programme, vous pouvez ajouter ou retirer du linge pour une courte durée.

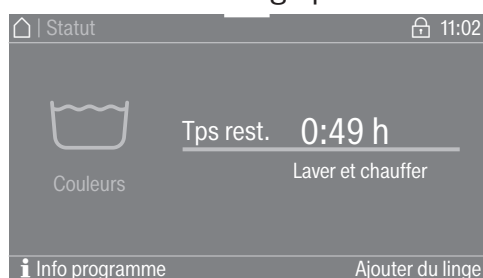

- Effleurez la zone de sélection *Ajouter du linge*.

Si *Ajouter du linge* n'apparaît plus à l'écran, il n'est plus possible de rajouter du linge.

Le programme de lavage est interrompu et la porte déverrouillée.

⚠ Risque de brûlures par acide dues à la lessive.
Lorsque vous ajoutez ou retirez du linge, vous risquez d'entrer en contact avec du détergent, surtout si le détergent est dosé à l'extérieur.
Introduisez délicatement la main dans le tambour.
En cas de contact cutané avec le bain lessiviel, rincez immédiatement et abondamment le bain lessiviel à l'eau tiède.

- Ouvrez la porte.
- Ajoutez ou retirez du linge.
- Fermez la porte.
- Effleurez la touche sensitive *Start/Stop*.

Le programme de lavage se poursuit.

Sèche-linge

Changer le programme en cours

Une nouvelle sélection de programme n'est plus possible pendant le programme en cours (protection contre toute modification involontaire). Pour pouvoir choisir un nouveau programme, vous devez tout d'abord annuler celui qui est en cours.

⚠ Risque d'incendie en cas de mauvaise utilisation et de mauvaise manipulation.

Le linge peut brûler et détruire le sèche-linge et la pièce.

Veillez lire et suivre le chapitre « Consignes de sécurité et mises en garde ».

Annuler le programme en cours

- Effleurez la touche sensitive *Start/Stop*.

Le message suivant s'affiche : Voulez-vous annuler le programme ?

- Pour annuler le programme en cours, appuyez sur la touche Oui.

⚠ Risque de brûlure en cas de contact avec des textiles brûlants ou le tambour du sèche-linge.

Vous risquez de vous brûler en touchant le linge chaud ou le tambour du sèche-linge.

Laissez refroidir le linge dans le tambour et retirez le avec précaution.

Si la porte du sèche-linge est ouverte pendant le déroulement du programme, le programme en cours est annulé.

Si la fonction Comportem. ouvert. porte/Interrompre le programme est sélectionnée au niveau exploitant, le programme en cours est interrompu après l'ouverture de la porte. En cas d'interruption, le sèche-linge reste dans le programme en cours.

Après avoir fermé la porte et appuyé sur la touche *Start/Stop* le programme interrompu reprend.

Nouvelle sélection du programme annulé

Ajouter du linge

- Ouvrez la porte puis refermez-la.
- Sélectionnez et démarrez un nouveau programme.
- Ouvrez la porte.

⚠ Risque de brûlure en cas de contact avec des textiles brûlants ou le tambour du sèche-linge.

Le linge et le tambour du sèche-linge sont encore chauds et peuvent provoquer des brûlures en cas de contact.

Laissez refroidir le linge dans le tambour et retirez le avec précaution.

- Ajoutez du linge.
- Fermez la porte.
- Démarrez le programme.

Ajouter du linge lors du départ différé en cours

Vous pouvez ouvrir la porte puis ajouter ou retirer du linge.

- Tous les réglages des programmes restent identiques.
- Si vous le souhaitez, vous avez encore la possibilité de changer de palier de séchage.

Modifier le déroulement d'un programme

- Ouvrez la porte.
- Ajoutez ou retirez du linge.
- Fermez la porte.
- Effleurez la touche sensitive *Départ/Arrêt* pour que le départ différé se poursuive.

Temps restant Toute modification du programme en cours peut entraîner une modification du temps affiché.

Conseils en cas de panne

Déverrouillage d'urgence de la porte en cas de panne de courant

La porte de chargement ne s'ouvre pas.

⚠ Attention ! Tambour en fonctionnement et risque de brûlures.
Avant de poser la clé Torx, vérifiez que l'appareil est hors tension, le tambour est à l'arrêt et qu'il n'y a pas d'eau dans la machine.

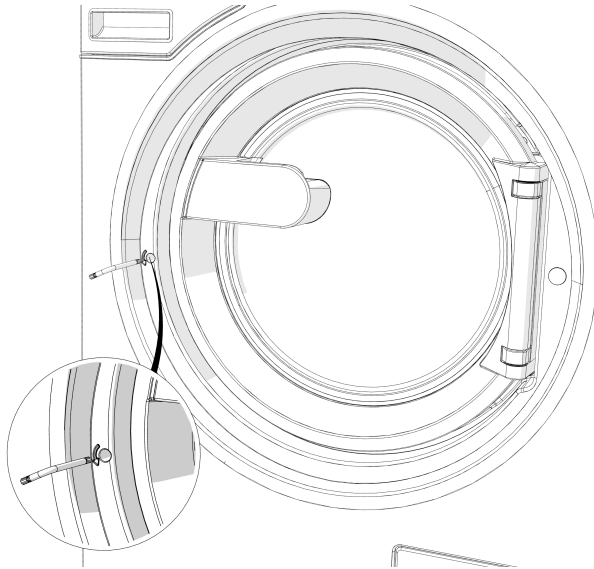

- Tournez l'élément de déverrouillage à six pans creux de deux tours complets **dans le sens de la flèche** à l'aide d'une clé Torx T 40.

Conseil : En appuyant en même temps sur la porte, la rotation du déverrouillage d'urgence est facilitée.

L'élément de déverrouillage se trouve en face de la butée de porte à hauteur de la poignée (voir Fig.).

L'élément de déverrouillage ne doit en aucun cas être tourné dans le sens inverse de la flèche.

Dompage sur le verrouillage de porte

La résistance de rotation diminue sensiblement. Si l'élément de déverrouillage est accessible, la porte est déverrouillée.

Conseil : Il n'est pas indispensable de retourner l'élément de déverrouillage.

La porte peut désormais s'ouvrir.

En cas d'anomalie

Déverrouillage manuel de porte en cas de vidange obstruée et/ou de panne de courant

⚠ Débrancher l'appareil du réseau électrique.

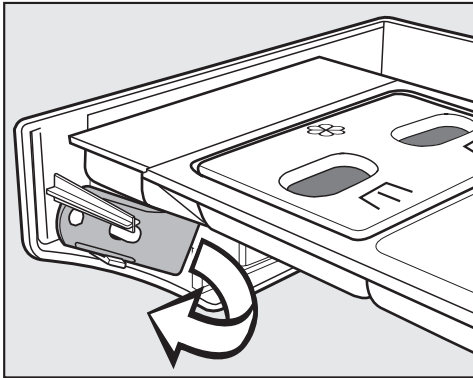

- Un système d'ouverture (déverrouilleur) pour le clapet du système de vidange se trouve à l'intérieur du bac à produits.
Pour les variantes avec un bac à produits verrouillé, le déverrouilleur est inclus dans les accessoires..
Sortez le déverrouilleur.

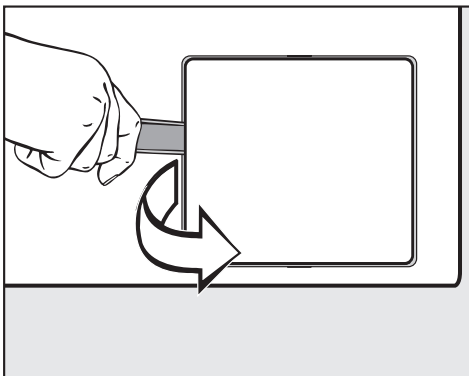

- Ouvrez le clapet du système de vidange.

Si la vidange est obstruée, le lave-linge peut contenir une grande quantité d'eau.

⚠ Si un programme à haute température a été interrompu récemment, vous risquez de vous ébouillanter !

- Placez un récipient sous le clapet.

Ne dévissez pas entièrement le filtre de vidange.

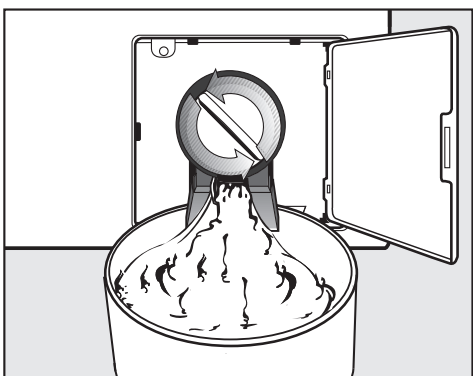

- Dévissez le filtre de vidange jusqu'à ce que de l'eau s'écoule.

- Pour arrêter l'écoulement de l'eau, refermez le filtre de vidange.

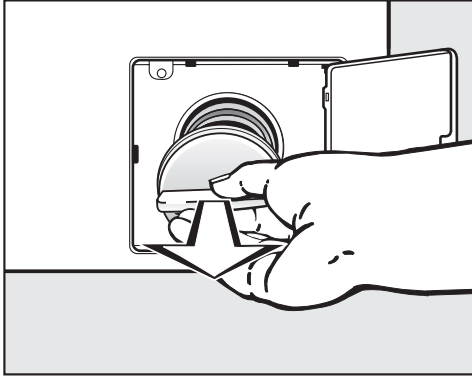

- Dévissez entièrement le filtre de vidange lorsque l'eau ne coule plus.
- Nettoyez soigneusement le filtre de vidange.

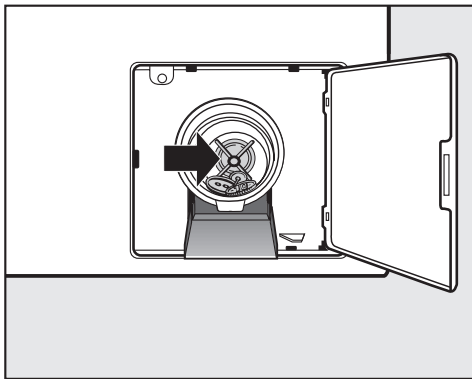

- Vérifiez si la turbine de la pompe de vidange tourne aisément. Si ce n'est pas le cas, enlevez les corps étrangers présents (boutons, pièces de monnaie, etc.) si nécessaire et nettoyez l'intérieur.
- Remontez le filtre puis verrouillez-le bien.

⚠ De l'eau s'écoule du lave-linge quand le filtre n'est pas bien remonté puis vissé à fond.

En cas d'anomalie

Service après-vente

En cas de pannes, contactez le service après-vente.

Veillez indiquer au service après-vente le modèle de la machine, le numéro de fabrication (SN) et la référence de matériel (réf. mat.). Ces indications figurent sur la plaque signalétique. Elle est collée porte ouverte, au-dessus du hublot, ou en haut derrière la machine.

Indiquez également au service après-vente le message d'erreur sur l'écran de l'appareil.

En cas de remplacement, utilisez exclusivement les pièces de rechange d'origine Miele (dans ce cas également, veuillez indiquer au service après-vente, le modèle de la machine, le numéro de fabrication (SN) et la référence de matériel (réf. mat.)).

Aide en cas d'anomalie

Vous pouvez remédier vous-même à la plupart des anomalies ou pannes qui peuvent se produire au quotidien. Dans bon nombre de cas, vous économiserez ainsi du temps et de l'argent car vous n'aurez pas besoin de faire appel au service après-vente.





Les tableaux suivants vous aideront à déceler la cause d'un défaut ou d'une anomalie et à y remédier. Néanmoins, il faut savoir que :

⚠ les interventions techniques sur des appareils électroménagers doivent être exécutées exclusivement par des professionnels. Toute intervention non conforme peut faire courir un risque important à l'utilisateur.





Impossible de démarrer un programme.

Problème	Cause et solution
L'écran reste sombre et la touche sensitive <i>Start/Stop</i> ne s'allume pas et ne clignote pas.	La colonne lave-linge/sèche-linge n'a pas de courant. <ul style="list-style-type: none">■ Vérifiez si la colonne lave-linge/ sèche-linge est activée.■ Vérifiez si la colonne lave-linge/ sèche-linge est raccordée au réseau électrique.■ Vérifiez si le fusible de l'installation est en bon état.
	La colonne lave-linge/ sèche-linge s'est éteinte automatiquement pour des raisons d'économie d'énergie. <ul style="list-style-type: none">■ Rallumez la colonne lave-linge/ sèche-linge à l'aide de la touche .
L'écran affiche : F - Anomalie serrure de porte. Possibilité de continuer via la touche «Start/Stop».	La tentative de verrouillage de la porte a échoué. <ul style="list-style-type: none">■ Refermez la porte.■ Relancez le programme. Si le message d'anomalie persiste, contactez le service après-vente.
L'affichage est sombre et la touche sensitive <i>Start/Stop</i> clignote lentement.	Si la fonction de veille a été activée dans le mode exploitant, l'écran s'éteint automatiquement pour économiser de l'énergie. <ul style="list-style-type: none">■ Effleurez une touche. L'écran se rallume.
Le programme est dans l'écran de pré-démarrage et la touche <i>Start/Stop</i> du capteur ne clignote pas.	La porte de chargement est seulement entrebâillée mais pas correctement fermée. <ul style="list-style-type: none">■ Vérifiez si la porte de chargement est correctement fermée.

Annulation de programme et message d'anomalie

Problème	Cause et solution
 F - Anomalie vidange. Si le redémarrage échoue, contactez le service après-vente.	<p>L'évacuation d'eau est bloquée ou gênée. Le tuyau de vidange est placé trop haut.</p> <ul style="list-style-type: none"> ■ Nettoyez les filtres et la pompe à bain lessiviel. ■ La hauteur maximale de refoulement est de 1 m.
 F - Anomalie vidange. Si le redémarrage échoue, contactez le service après-vente.	<p>L'arrivée d'eau chaude est bloquée ou gênée.</p> <ul style="list-style-type: none"> ■ Vérifiez que l'arrivée d'eau est suffisamment ouverte. ■ Vérifiez que les tuyaux d'arrivée d'eau ne fuient pas. ■ Vérifiez que la pression de l'eau est suffisante. ■ Vérifiez que les tuyaux d'arrivée d'eau ne sont pas pliés.
	<p>Les filtres de l'arrivée d'eau sont obstrués.</p> <ul style="list-style-type: none"> ■ Nettoyez les filtres.
 La température de désinfection n'est pas dépassée.	<p>La température nécessaire n'a pas été atteinte pendant le programme de désinfection.</p> <ul style="list-style-type: none"> ■ Le lave-linge n'a pas effectué la désinfection correctement. ■ Relancez le programme.
 Anomalie F. Si l'appareil ne redémarre pas, contactez le service après-vente.	<p>Une anomalie est détectée.</p> <ul style="list-style-type: none"> ■ Débranchez la colonne lave-linge/ sèche-linge du réseau électrique. ■ Attendez au moins 2 minutes avant de rebrancher votre colonne lave-linge/ sèche-linge. ■ Rallumez la colonne lave-linge/ sèche-linge. ■ Relancez le programme. Si le message d'anomalie persiste, contactez le service après-vente.

Un message s'affiche à l'écran

Problème	Cause et solution
 Bidon de dosage vide	<p>L'une des réservoir de lessive pour le dosage liquide est vide.</p> <ul style="list-style-type: none"> ■ Remplissez le réservoir.
 Info Hygiène : démarrer le programme à 60 °C min.	<p>Lors du dernier lavage, un programme de lavage à une température inférieure à 60 °C a été sélectionné.</p> <ul style="list-style-type: none"> ■ Démarrez un programme à 60 °C minimum ou le programme Nettoyage machineOptionsIntensif.
 F - Anomalie vidange. Si le redémarrage échoue, contactez le service après-vente.	<p>L'arrivée d'eau chaude est bloquée ou fonctionne mal.</p> <ul style="list-style-type: none"> ■ Vérifiez que le robinet d'arrivée d'eau chaude est suffisamment ouvert. ■ Vérifiez si le flexible d'arrivée d'eau est plié.
 Le linge n'est pas essoré de manière optimale	<p>Lors de l'essorage final, la vitesse d'essorage réglée n'a pas été atteinte en raison d'un balourd trop important.</p> <ul style="list-style-type: none"> ■ Vérifiez que le lave-linge est d'aplomb. ■ Essorez de nouveau le linge.

En cas d'anomalie

Problème	Cause et solution
i Machine non étanche	Le lave-linge ou le clapet de vidange n'est pas étanche. <ul style="list-style-type: none"> ■ Fermez le robinet d'eau. ■ Contactez le service après-vente Miele.

Résultat de lavage insatisfaisant

Problème	Cause et solution
Le résultat de lavage n'est pas satisfaisant avec de la lessive liquide.	La lessive liquide ne contient pas d'agent de blanchiment. Les taches de fruit, de café ou de thé ne sont donc pas toujours éliminées. <ul style="list-style-type: none"> ■ Utilisez de la lessive en poudre contenant un agent de blanchiment. ■ Versez du sel détachant dans le compartiment  et de la lessive liquide dans une boule doseuse. ■ Ne versez jamais lessive liquide et détachant ensemble dans le bac à produits.
Des dépôts blanchâtres ressemblant à de la lessive apparaissent sur le linge foncé.	La lessive contient des composants non solubles (zéolithes) pour adoucir l'eau. Ces composants adhèrent au linge. <ul style="list-style-type: none"> ■ Une fois le linge sec, essayez d'enlever ces traces avec une brosse. ■ A l'avenir, lavez les textiles foncés avec une lessive ne contenant pas de zéolithes, ce qui est en général le cas des produits liquides.
Des textiles avec des salissures comportant de très fortes traces de gras ne sont pas propres.	<ul style="list-style-type: none"> ■ Sélectionnez un programme avec pré-lavage. Réalisez le pré-lavage avec de la lessive liquide. ■ Pour le lavage, continuez à utiliser la lessive en poudre que vous trouvez dans le commerce. <p>Pour des vêtements de travail très sales, des lessives spéciales sont conseillées pour le lavage. Veuillez vous renseigner auprès de votre revendeur de produits de lessive et de nettoyage.</p>
Des résidus gris élastiques adhèrent au linge lavé (résidus graisseux).	Vous avez utilisé trop peu de lessive. Le linge présentait de nombreuses taches de graisse (huiles, pommades). <ul style="list-style-type: none"> ■ Pour du linge présentant ce type de taches, utilisez davantage de lessive ou une lessive liquide. ■ Avant le prochain lavage, faites tourner à vide un programme à 60 °C en utilisant une lessive liquide.

Résultat de lavage insatisfaisant

Problème	Cause et solution
Corriger la charge. Le tambour est vide ou le linge trop sec.	<p>Ceci n'est pas une anomalie. En cas de charge insuffisante ou d'absence de linge, le cycle risque de s'interrompre sur certains programmes. Cela peut aussi être le cas si vous chargez le sèche-linge avec du linge déjà sec.</p> <ul style="list-style-type: none"> ■ Pour sécher des pièces de linge individuelles, utilisez le programme Air chaud. ■ Supprimer le message de contrôle : <ul style="list-style-type: none"> – Ouvrez la porte.
Coupure du réseau Arrêt du programme. Appuyer sur la touche « OK »	<p>Le sèche-linge a été éteint ou l'électricité a été coupée pendant le séchage.</p> <ul style="list-style-type: none"> ■ Après la mise sous tension/le rétablissement du réseau, vous devez confirmer avec la touche <i>OK</i> et redémarrer le programme.
Nettoyer les circuits d'air. Nettoyez le filtre à peluches. Vérifiez la circulation de l'air.	<p>Rappel, nettoyer le filtre à peluches.</p> <ul style="list-style-type: none"> ■ Nettoyez le filtre à peluches. ■ Supprimer le message de problème : <ul style="list-style-type: none"> – Confirmer avec <i>OK</i>.
	<p>Une entrave à la circulation de l'air a été identifiée.</p> <ul style="list-style-type: none"> ■ Nettoyez le filtre à peluches. ■ Vérifiez toutes les causes possibles mentionnées sous « Le séchage est très long ou s'interrompt » . ■ Supprimer le message de problème : <ul style="list-style-type: none"> – Ouverture et fermeture de la porte
	<p>Il se peut que la conduite d'évacuation soit très longue, mais cela ne constitue pas un dysfonctionnement.</p> <ul style="list-style-type: none"> ■ Si le conduit d'évacuation est très long, il faut s'attendre à des durées de programme plus longues et à une consommation d'énergie plus élevée.
	<p>Une entrave très forte à la circulation de l'air a été identifiée.</p> <ul style="list-style-type: none"> ■ voir ci-dessus. ■ Effacer le message d'erreur : <ul style="list-style-type: none"> – Confirmer avec <i>OK</i>.
Le linge n'est pas suffisamment sec.	<p>La charge est composée de textiles différents.</p> <ul style="list-style-type: none"> ■ Finissez le séchage en sélectionnant Air chaud. ■ Sélectionnez un programme adapté la prochaine fois, voir document « Tableau des programmes ».
Les oreillers remplis de plumes dégagent une odeur en séchant.	<p>Les plumes ont la particularité de dégager des odeurs propres et étrangères plus ou moins fortes lorsqu'elles sont chauffées.</p> <ul style="list-style-type: none"> ■ L'odeur s'atténue après le séchage grâce à une aération naturelle.

En cas d'anomalie

Problème	Cause et solution
Une fois sec, le linge en fibres synthétiques est chargé d'électricité statique.	<p>Les fibres synthétiques ont tendance à se charger en électricité statique.</p> <ul style="list-style-type: none"> ■ Pendant le lavage en machine, l'utilisation d'un assouplissant au dernier rinçage peut diminuer l'accumulation d'électricité statique au séchage.
Des peluches se sont formées.	<p>Les peluches, qui se forment principalement par l'usure pendant le port et le lavage des textiles, se détachent lors du séchage. En revanche, la sollicitation des textiles dans le sèche-linge est faible en ce qui concerne leur durabilité.</p> <ul style="list-style-type: none"> ■ Les peluches sont recueillies dans le filtre à peluches et peuvent être facilement enlevées, voir chapitre « Nettoyage et entretien ».
De l'eau de condensation se forme dans le tambour.	<p>Le sèche-linge est installé sur un conduit collecteur d'évacuation d'air.</p> <ul style="list-style-type: none"> ■ Le sèche-linge ne peut être installé qu'avec un clapet anti-retour sur un conduit collecteur d'évacuation d'air. ■ Contrôlez régulièrement si le clapet anti-retour est potentiellement défectueux et remplacez-le éventuellement.
Le séchage dure très longtemps ou est interrompu.	<p>Il est possible que vous soyez de nouveau invités à nettoyer les circuits d'air/ conduits d'air.</p> <ul style="list-style-type: none"> ■ Veuillez vérifier toutes les causes possibles, comme décrit ci-dessous.
	<p>Le filtre à peluches est obstrué par des peluches.</p> <ul style="list-style-type: none"> ■ Retirer toutes les peluches.
	<p>La zone de circulation d'air est par exemple obstruée par des cheveux et des peluches.</p> <ul style="list-style-type: none"> ■ Nettoyez la zone du conduit d'air. ■ Vous pouvez retirer la protection dans la zone d'ouverture pour nettoyer la zone du conduit d'air.
	<p>Le conduit d'évacuation ou son ouverture est par ex. obstrué par des cheveux et des peluches.</p> <ul style="list-style-type: none"> ■ Vérifiez régulièrement la perméabilité et le bon fonctionnement de tous les éléments du conduit d'évacuation (par ex. tuyau mural, grilles extérieures, courbures, coudes, etc.).
	<p>L'apport d'air est insuffisant, par exemple parce que la pièce est très petite.</p> <ul style="list-style-type: none"> ■ Lors du séchage, laissez une porte ou une fenêtre ouverte afin que l'air circule.
	<p>Les textiles n'ont pas été suffisamment essorés.</p> <ul style="list-style-type: none"> ■ A l'avenir, essorez les textiles dans le lave-linge à une vitesse plus élevée.
	<p>Le sèche-linge est surchargé.</p>

Problème	Cause et solution
	<ul style="list-style-type: none"> ■ Respectez la charge maximale de chaque programme de séchage.
	<p>Des fermetures éclair métalliques ont faussé le calcul automatique du degré d'humidité du linge.</p> <ul style="list-style-type: none"> ■ Dorénavant, ouvrez les fermetures éclair avant de mettre le linge à sécher. ■ Si le problème se reproduit, séchez à l'avenir les textiles avec de longues fermetures à glissière uniquement avec le programme air chaud.

Problèmes généraux avec la colonne lave-linge/ sèche-linge

Problème	Cause et solution
La colonne lave-linge/ sèche-linge n'est pas immobile pendant l'essorage.	<p>Les pieds de l'appareil sont mal réglés et ne sont pas bloqués.</p> <ul style="list-style-type: none"> ■ Ajuster la colonne lave-linge/ sèche-linge de sorte qu'elle soit bien d'aplomb et bloquer les pieds.
La pompe fait des bruits inhabituels.	Aucune anomalie. Les bruits d'aspiration en début et en fin de pompage sont normaux.
De gros résidus de lessive restent dans le bac à produits.	<p>La pression d'eau n'est pas suffisante.</p> <ul style="list-style-type: none"> ■ Nettoyez les filtres d'arrivée d'eau. <p>Les lessives en poudre utilisées avec un produit anti-tartre ont tendance à coller.</p> <ul style="list-style-type: none"> ■ Nettoyez le bac à produits et, à l'avenir, commencez par mettre la lessive, puis le détartrant dans le compartiment.
L'adoucissant n'est pas complètement entraîné ou il reste trop d'eau dans le compartiment ☼.	<p>Le tube d'aspiration n'est pas correctement en place ou est obstrué.</p> <ul style="list-style-type: none"> ■ Nettoyez le tube d'aspiration, voir chapitre « Nettoyage et entretien », paragraphe « Nettoyer le bac à produits ».
Une langue étrangère s'affiche à l'écran.	<p>Le réglage de la langue a été modifié.</p> <ul style="list-style-type: none"> ■ Rallumez la colonne lave-linge/ sèche-linge. <p>La langue de l'exploitant réglée s'affiche à l'écran.</p> <p>La langue de l'exploitant a été modifiée.</p> <ul style="list-style-type: none"> ■ Sélectionnez la langue souhaitée (voir le chapitre « Mode exploitant », section « Langue »).
Le lave-linge n'a pas essoré le linge comme d'habitude. Le linge est encore trempé.	<p>Un balourd trop important a été détecté lors de l'essorage final et la vitesse d'essorage a été automatiquement réduite.</p> <ul style="list-style-type: none"> ■ Pour que le linge se répartisse mieux dans le tambour, chargez toujours des pièces de linge de différentes tailles.
Le tambour est immobile, mais le programme continue de fonctionner.	<p>Anomalie dans le déroulement de programme</p> <ul style="list-style-type: none"> ■ Allumez puis éteignez le lave-linge en appuyant sur la touche ①. ■ Prenez en compte le message qui s'affiche à l'écran : ■ Effleurez la touche <i>Start/Stop</i>. <p>Le tambour continue à tourner et le programme se poursuit.</p>

En cas d'anomalie

La porte ne s'ouvre pas ou ne se ferme pas

Problème	Cause et solution
Ouverture de porte impossible.	La porte est verrouillée pendant le cycle de lavage. ■ Effleurez la touche sensitive <i>Start/Stop</i> . ■ Sélectionnez Annulation programme ou Ajouter du linge. La porte est déverrouillée et vous pouvez l'ouvrir.
	Il reste de l'eau dans le tambour et le lave-linge ne peut pas la vidanger. ■ Vider le système de vidange comme décrit dans la section « Dépannage ».
À la fin du programme ou après une annulation de programme, Refroidissement s'affiche à l'écran.	La porte est bloquée dès que le bain dépasse 50 °C, afin d'éviter tout risque de brûlures. ■ Patientez jusqu'à ce que la température dans le tambour ait baissé et que l'indication à l'écran ait disparu.
L'écran affiche : F - Erreur de verrouillage de la porte. Contactez le service après-vente.	La serrure de porte est bloquée. ■ Contactez le service après-vente Miele.

⚠ Débrancher la colonne lave-linge/ sèche-linge du réseau électrique.

- Effectuez le nettoyage et l'entretien après l'utilisation de la colonne lave-linge/ sèche-linge.

N'utilisez ni nettoyeur à haute pression ni jet d'eau pour nettoyer la colonne lave-linge/ sèche-linge.

- Nettoyez **la carrosserie, le bandeau de commande et les pièces en plastique** uniquement avec un produit nettoyant doux ou un chiffon humide, puis séchez.

Les produits abrasifs rayent les surfaces.

- Nettoyez les pièces de la carrosserie en inox à l'aide d'un détergent spécial inox vendu dans le commerce.
- Retirez les dépôts sur le joint de porte à l'aide d'un chiffon humide.

Pénétration de détergent dans les composants électriques

- Pour une désinfection de surface, nettoyez la façade et la zone de verrouillage de porte à l'aide d'un chiffon humidifié. Ne pulvérisez pas de liquide.

Formation de corrosion

Le tambour est en acier inoxydable. De l'eau contenant du fer ou des corps étrangers en fer (par exemple trombones, boutons ou copeaux de fer) amenés avec le linge peuvent provoquer une corrosion hétérogène dans le tambour ou dans la cuve. Dans ce cas, nettoyez immédiatement le tambour ou la cuve avec un produit d'entretien inox et régulièrement ensuite. Vérifier que les joints de porte ne présentent pas de débris de fer et les nettoyer soigneusement avec les produits cités. Ces opérations doivent être effectuées régulièrement à titre préventif.

Nettoyer le bac à produits, les compartiments et le siphon avant utilisation.

- Après utilisation, nettoyez soigneusement la boîte à produits, les compartiments à l'eau chaude pour les débarrasser des résidus de lessive et des dépôts incrustés.
- En cas d'arrêt prolongé de la machine, laissez le tiroir de la boîte à produits ouvert.

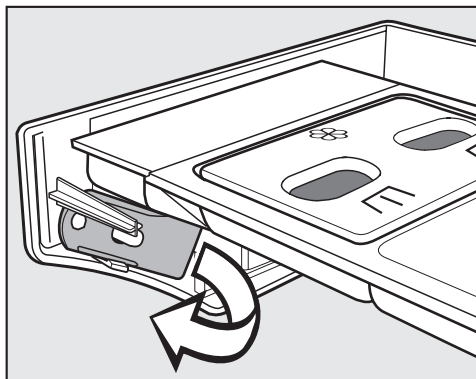

- Un déverrouilleur jaune de la trappe d'accès au filtre se trouve derrière la face avant du bac à produits.
- Sortez le déverrouilleur.

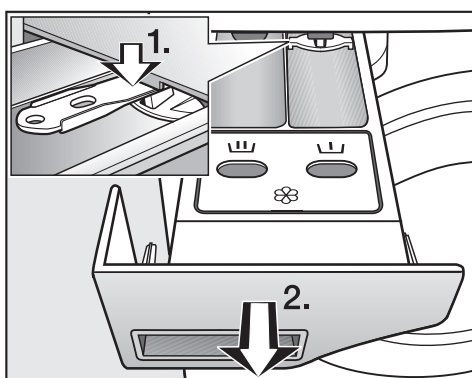

- Sortez le bac à produits, jusqu'en butée.
1. Appuyez sur la butée de sortie avec le déverrouilleur.
 2. Retirez le bac à produits.

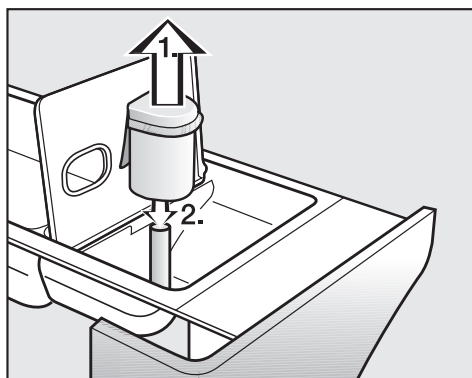

- Nettoyez le tube d'aspiration.
1. Retirer le tube d'aspiration de son logement  et le nettoyer à l'eau chaude. Nettoyer également le tuyau sur lequel le tube d'aspiration est fixé.

2. Remettre le tube d'aspiration en place.

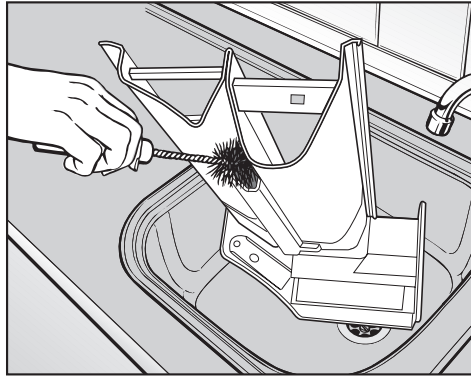

- Nettoyez le canal de l'adoucissant avec de l'eau chaude et une brosse.

Après plusieurs utilisations d'amidon, nettoyez soigneusement le tube d'aspiration et le canal de l'adoucissant. L'amidon a tendance à coller.

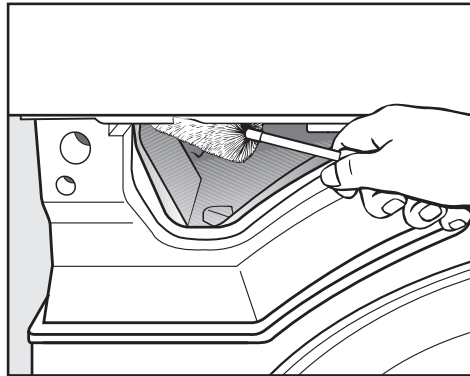

- Avec un goupillon, enlevez les restes de lessive et les dépôts calcaires sur les buses d'arrivée d'eau du bac à produits.

Nettoyer les filtres d'arrivée d'eau

Le lave-linge est équipé de filtres destinés à protéger l'électrovanne d'arrivée d'eau. Contrôler ces filtres tous les six mois environ, plus souvent en cas d'interruptions fréquentes sur le réseau d'alimentation en eau.

Nettoyer les filtres des tuyaux d'arrivée d'eau

- Fermez le robinet d'eau.
- Dévissez le tuyau d'arrivée d'eau du robinet.

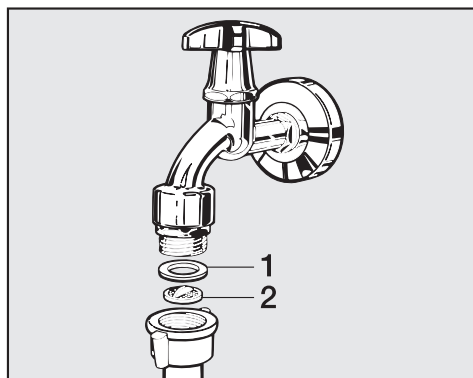

- Retirez le joint de caoutchouc (1) de son logement.
- Saisissez l'arête du filtre en plastique (2) avec une pince à bec fin ou universelle et retirez-la.
- Nettoyez le filtre en matière synthétique.
- Le remontage s'effectue dans l'ordre inverse.

Revisser fermement le raccord fileté sur le robinet et ouvrir ce dernier. En cas de fuite d'eau, resserrer le raccord.

Nettoyer les filtres des manchons des électrovannes d'arrivée d'eau

- Dévissez prudemment l'écrou cranté en plastique avec une pince et retirez-le du manchon.

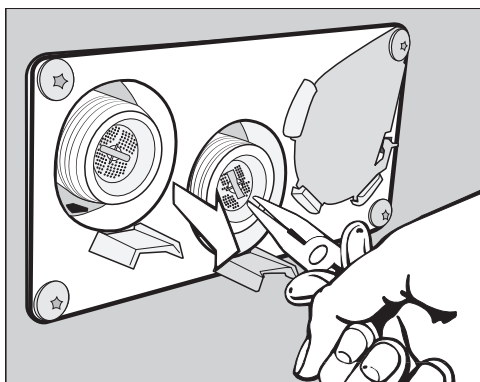

- Retirez le filtre en le saisissant par son arête à l'aide d'une pince à bec fin et nettoyez-le. Le remontage s'effectue dans l'ordre inverse.

Les filtres à impuretés doivent être remis en place après le nettoyage.

Nettoyer le filtre à peluches

Un filtre à peluches en deux parties situé dans la zone de guidage de l'air recueille les peluches qui s'accumulent. Retirez et démontez le filtre à peluches pour le nettoyer.

Contrôlez et nettoyez le filtre à peluches au plus tard lors du message de contrôle : *Nettoyer les filtres*.

Conseil : L'aspirateur vous permet d'éliminer toutes les peluches sans avoir à les toucher.

Retirer le filtre à peluches

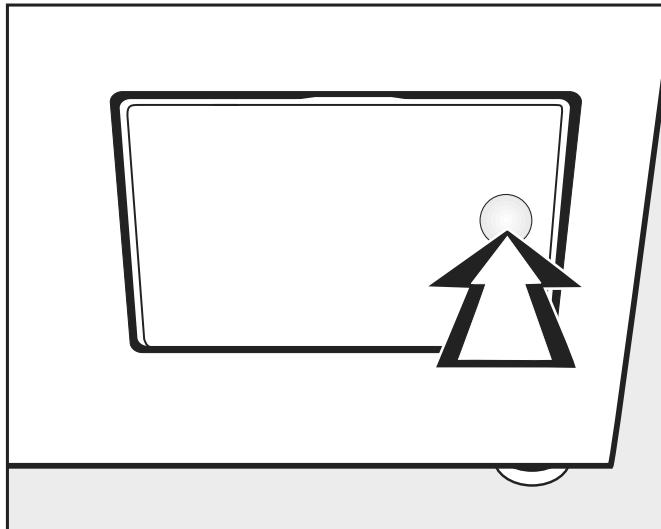

- Pour ouvrir, appuyez sur le côté droit de la trappe du filtre à peluches.

Lorsque vous retirez le filtre à peluches, ne tournez pas la poignée (voir ci-dessous), car cela entraînerait le démontage du filtre à peluches.

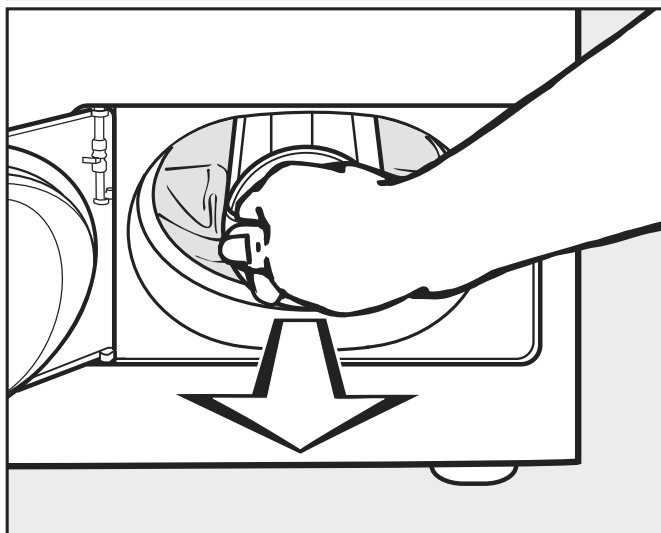

- Sortez le filtre à peluches en le tirant par sa poignée.

Nettoyage et entretien

Démonter le filtre à peluches

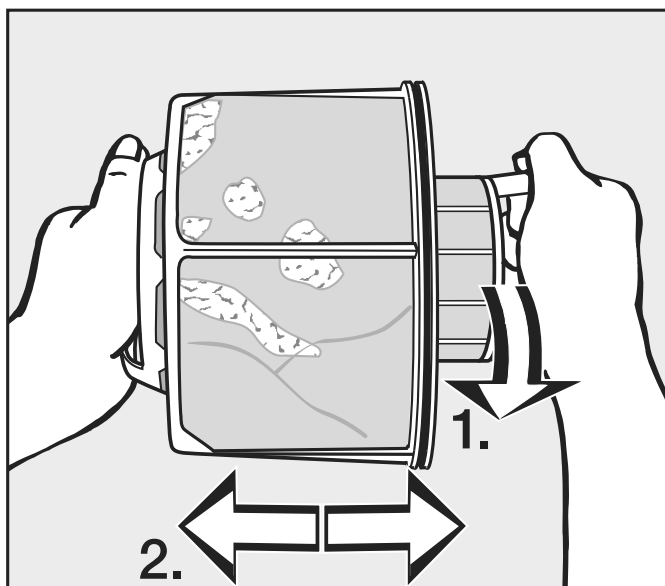

■ Tenez le filtre à peluches par les poignées.

1. Tournez la partie intérieure du filtre à peluches (1).
2. Tirez sur les parties du filtre à peluches pour les séparer (2).

Nettoyer les pièces du filtre à peluches à sec

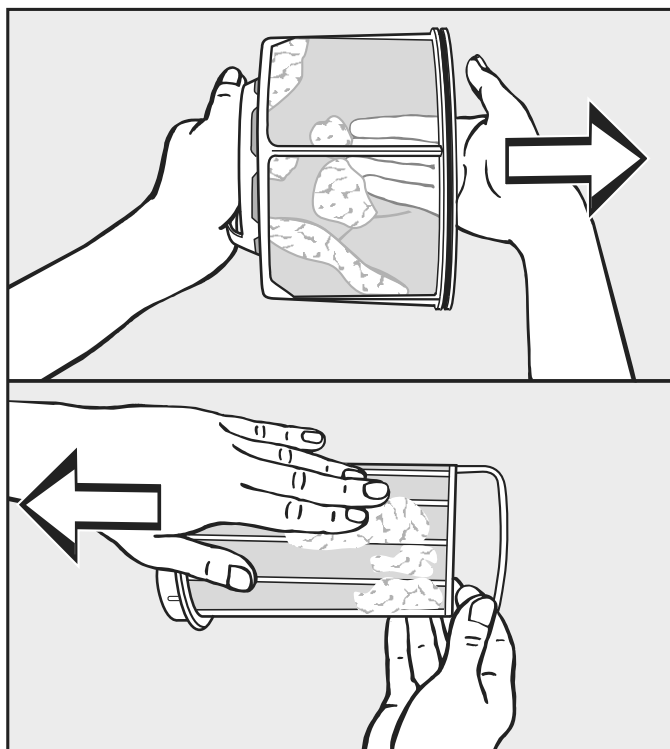

■ Secouez les peluches et essuyez-les en plus.

Nettoyer les pièces du filtre à peluches à l'eau

■ Ne nettoyez les filtres à peluches à l'eau chaude que s'ils sont très collés ou bouchés.

Séchez les pièces du filtre à peluches avant de les remonter. Un filtre à peluches mouillé peut entraîner des dysfonctionnements lors du séchage !

Insérer le filtre à peluches

En cas d'encrassement important et visible, nettoyez également la zone de guidage de l'air avant de remettre en place le filtre à peluches nettoyé. Voir page suivante.

- Insérez les filtres à peluches intérieur et extérieur l'un dans l'autre.
- Tournez légèrement la partie intérieure du filtre à peluches dans le sens des aiguilles d'une montre jusqu'à ce que vous perceviez un clic.
- Tenez le filtre à peluches par sa poignée et poussez-le jusqu'à ce qu'il s'arrête dans la zone inférieure de guidage de l'air.

Ne tournez pas la poignée pour ne pas démonter le filtre à peluches.

- Fermez la trappe des filtres à peluches.

Nettoyage et entretien

Nettoyer la zone du conduit d'air

Contrôlez et nettoyez la zone du conduit d'air de temps en temps si elle est très sale.

Nettoyage rapide

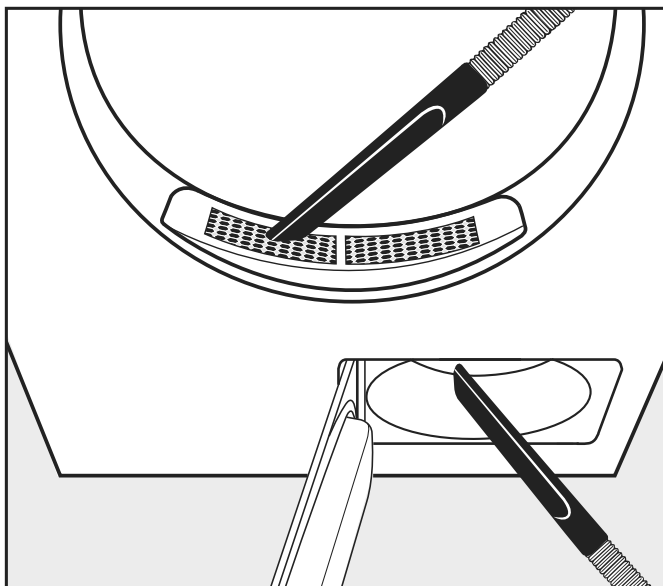

- Éliminez les peluches à l'aide d'un aspirateur.
 - du couvercle dans la zone de remplissage (en haut).
 - de la zone de guidage de l'air devant la turbine du ventilateur (en bas), si vous avez préalablement retiré et nettoyé le filtre à peluches.

Nettoyage supplémentaire

- Turbine

La turbine située derrière la trappe du filtre à peluches peut être encrassée par des résidus de lessive et des peluches.

Contrôlez de temps en temps la turbine et nettoyez-la si elle est très encrassée.

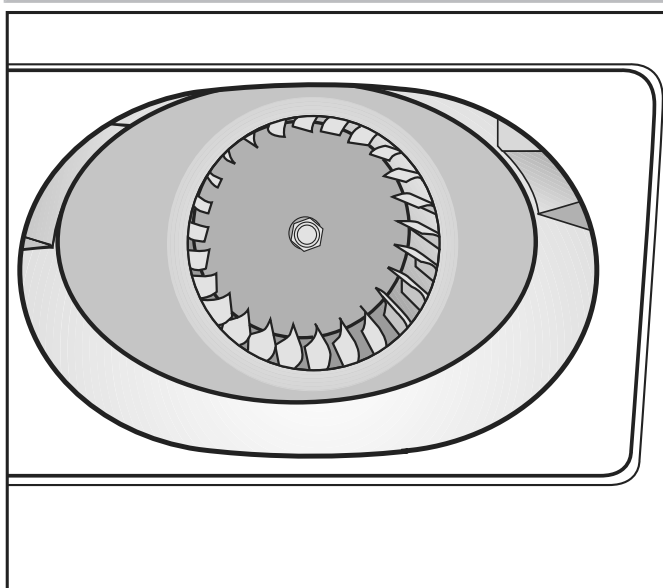

- Retirez avec précaution à l'aide d'un chiffon humide la garniture de la turbine.

- Nettoyez également la zone située devant la turbine.
- Aspirez les peluches à l'aide d'un aspirateur.
- Retirez les peluches présentes à l'intérieur de la porte du filtre à peluches ouverte et de l'élément d'étanchéité. Veillez à ne pas endommager l'élément d'étanchéité.

- Couvercle dans la zone de remplissage

Ne retirez le couvercle de la zone de remplissage qu'en cas de forte obstruction.

- Retirer le couvercle
- Regardez dans le tambour.

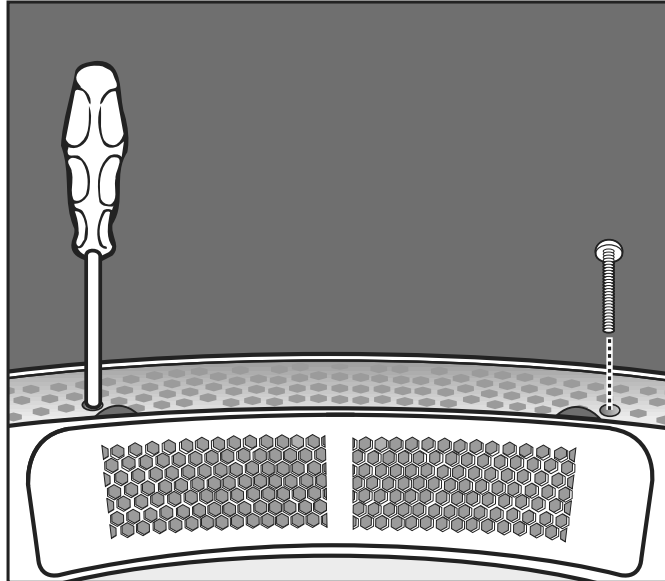

- Sous le cache, à gauche et à droite, dévissez les vis Torx à travers les trous ronds.

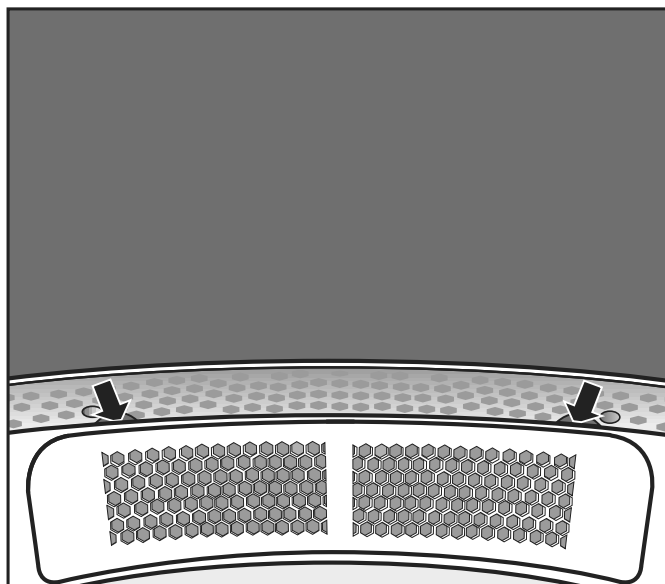

- Passez la main sous le bord du couvercle (voir les flèches) et tirez le couvercle vers le haut.
- Nettoyez la zone de circulation d'air se trouvant en-dessous du couvercle avec un aspirateur.
- Nettoyez le couvercle.

Nettoyage et entretien

- Nettoyez la zone de guidage de l'air devant la turbine (ouvrez la trappe du filtre à peluches).
- Remontage
- Placez le couvercle sur le côté gauche ou droit de l'ouverture.
 - Appuyez sur le couvercle jusqu'à ce que vous entendiez un déclic vers le côté opposé.
- Sécuriser le couvercle
- Regardez dans le tambour.
 - Sous le couvercle, à gauche et à droite, vissez les vis Torx à travers les trous ronds.

- Pour éviter les dégâts liés au gel, la colonne lave-linge/ sèche-linge ne doit pas être installée dans des pièces exposés au gel.

Conditions générales de fonctionnement

La colonne lave-linge/ sèche-linge est prévue exclusivement pour une utilisation en milieu professionnel et doit être utilisé uniquement en intérieur.

- Température ambiante : 0-40 °C
- Humidité relative de l'air : non condensant
- Hauteur d'installation maximale au-dessus du niveau de la mer : 2000 m

En fonction des caractéristiques du lieu d'installation, certains sons ou vibrations peuvent être transmis.

Conseil : En cas d'exigences particulières au niveau de l'insonorisation, faites expertiser le lieu d'installation de l'appareil par un spécialiste de l'insonorisation.

- Déplacez le lave-linge dans la pièce avec un chariot.

Les machines avec les pieds réglables ne doivent pas être déplacées en les poussant.
Les pieds pourraient par conséquent être endommagés.

- Retirez l'emballage de transport avec prudence, avec des outils appropriés.
- Soulevez les appareils individuels de la colonne lave-linge/ sèche-linge de la palette de transport à l'aide du dispositif de levage.

Maintenance facilitée

Afin de faciliter les interventions du service après-vente, respecter les cotes minimales et la distance par rapport au mur avec accès indiquées.

- Respectez impérativement les cotes minimales indiquées et la distance par rapport au mur.

Distance minimale par rapport au mur env. 400 mm pour les travaux de maintenance.

Distance minimale par rapport au côté env. 300 mm (mur ou autres appareils).

- Mettez la colonne lave-linge/sèche-linge à niveau en réglant les pieds à vis.

Pour un bon fonctionnement, la colonne lave-linge/sèche-linge doit être parfaitement horizontale.

PDW 909

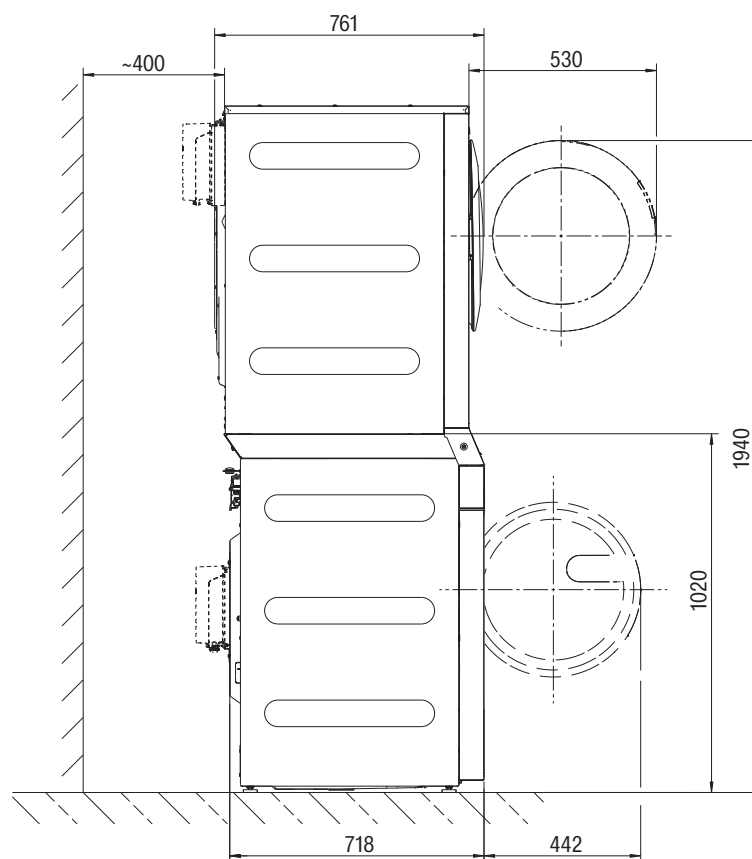

Installer la colonne lave-linge/sèche-linge

La colonne lave-linge/ sèche-linge ne doit être installée que par le service après-vente ou un revendeur autorisé. Respecter les consignes dans les instructions d'installation.

Cette colonne lave-linge/ sèche-linge est destinée au traitement du linge ne contenant pas de substances dangereuses ou inflammables.

Le lave-linge ou le sèche-linge ne doivent pas être utilisés comme un appareil individuel.

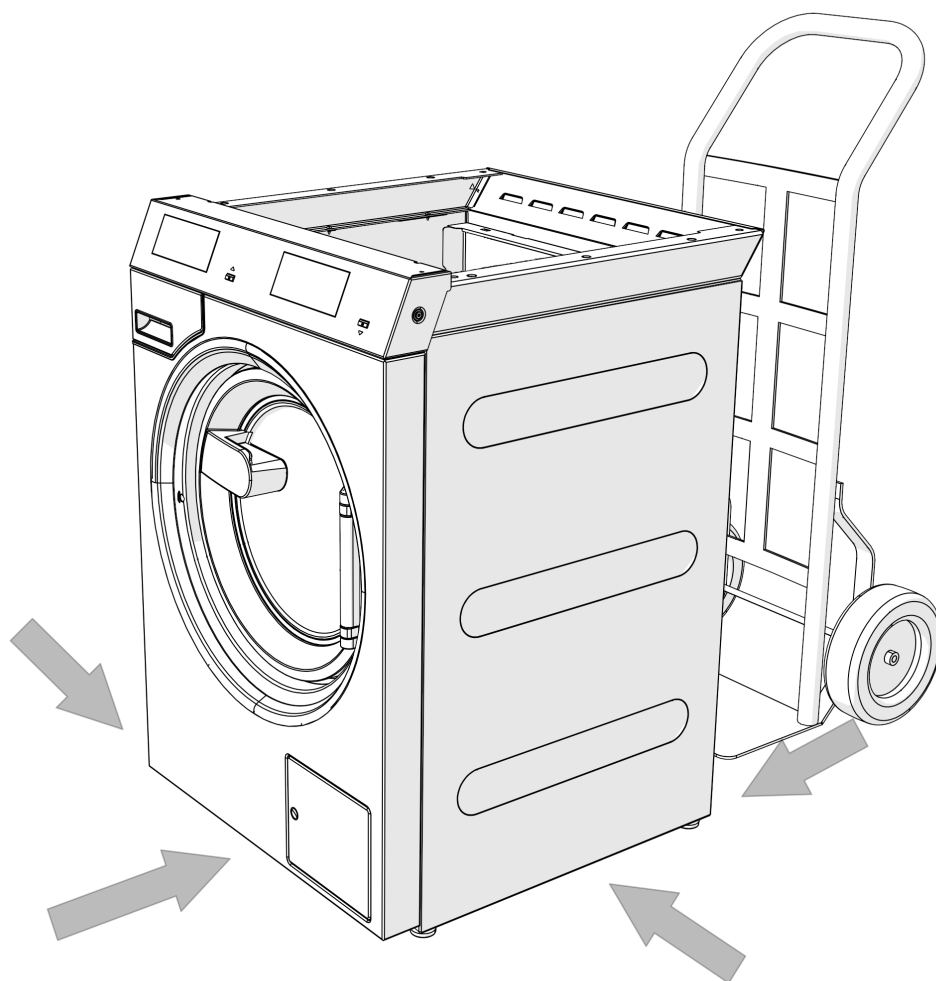

- Transportez le lave-linge et le sèche-linge de la colonne lave-linge/ sèche-linge séparément sur le lieu d'installation.

⚠ Lors du transport des appareils, veillez à ce qu'ils ne basculent pas.

⚠ Ne saisissez pas le lave-linge par la porte de chargement.

- Vous pouvez également transporter la colonne lave-linge/ sèche-linge à l'état monté jusqu'à son lieu d'installation.

Installation

La colonne lave-linge/ sèche-linge montée pèse 209 kg.

 Lors du transport de toute la colonne lave-linge/ sèche-linge, veillez à ce qu'ils ne basculent pas. Risque de basculement en raison de la hauteur et du centre de gravité.

Sécurités de transport

Démonter les sécurités de transport

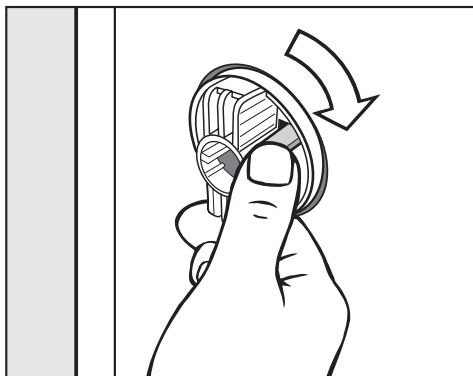

- Desserrez le crochet de verrouillage et tournez la sécurité de transport gauche de 90° dans le sens des aiguilles d'une montre.

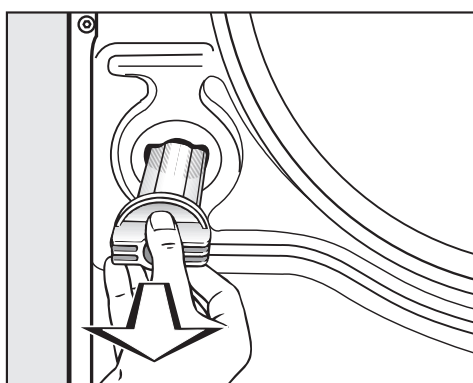

- Retirez la tige de transport.

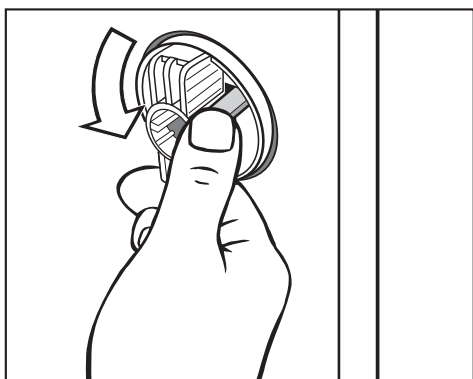

- Desserrez le crochet de verrouillage et tournez la sécurité de transport droite de 90° dans le sens inverse des aiguilles d'une montre.

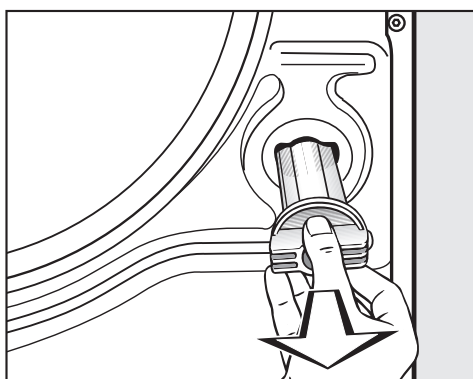

Installation

- Retirez la tige de transport.

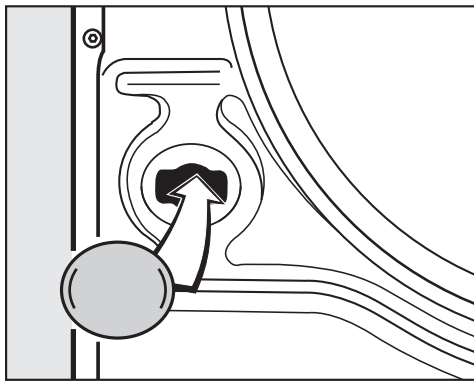

- Fermez les orifices à l'aide des bouchons joints.

Conservez les sécurités de transport. Elles doivent être montées pour tout transport de la machine.

Installer les sécurités de transport

- Le remontage des sécurités de transport s'effectue dans l'ordre inverse.

Ajustement

Les pieds du lave-linge et le sol doivent être bien secs pour éviter à l'appareil de glisser pendant l'essorage.

Une installation non conforme augmente la consommation d'eau et d'énergie, et peut provoquer un déplacement de l'appareil.

Ce sont les quatre pieds à vis qui assurent l'équilibre du lave-linge. Ils sont rentrés au maximum au moment de la livraison.

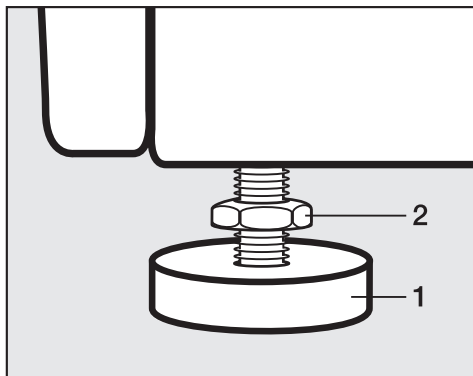

- Desserrez le contre-écrou (2) dans le sens des aiguilles d'une montre à l'aide de la clé à fourche fournie. Dévissez le contre-écrou (2) avec le pied (1).

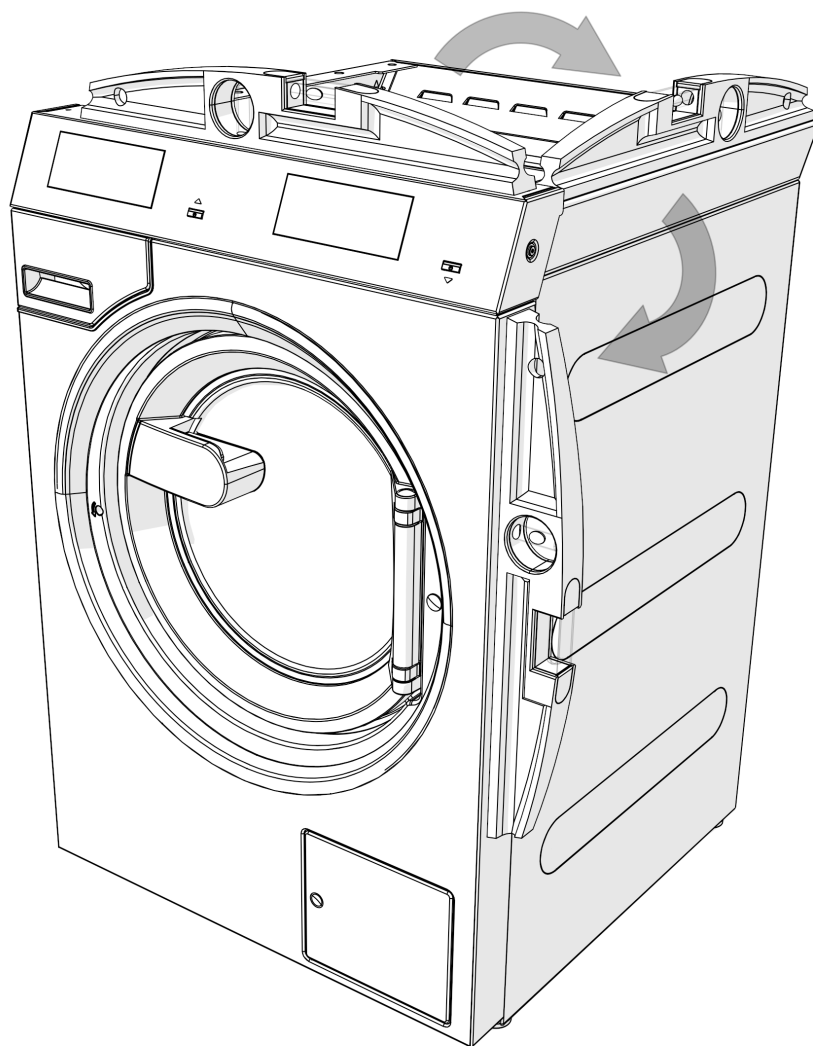

- Vérifiez avec un niveau à bulles si le lave-linge est bien d'aplomb.
- Maintenez le pied (1) en place à l'aide d'une pince multiprise. Resserrez le contre-écrou (2) contre la carrosserie à l'aide de la clé à fourche.

Les quatre contre-écrous doivent être serrés contre la carrosserie. Vérifiez également que les pieds n'ont pas été dévissés lors de l'ajustement. Attention ! Risque que la colonne lave-linge/ sèche-linge se déplace.

Fixation

- Fixez le lave-linge à l'aide du matériel de fixation fourni, au sol par les pieds pour le stabiliser.

Le matériel de fixation fourni est prévu pour une fixation par goujons sur le sol en béton. Au cas où d'autres constructions au sol soient présentes sur le lieu d'installation, il faut commander séparément le matériel de fixation.

⚠ Lors de l'installation, la colonne lave-linge/sèche-linge doit être fixée à l'aide de brides de serrage.

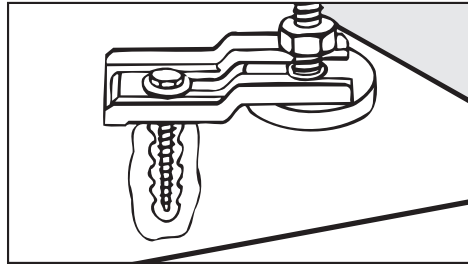

- Fixez les quatre pieds de la colonne lave-linge/sèche-linge à l'aide des attaches fournies.
- Respectez les instructions de montage jointes.

Installation

Raccordements à l'eau

Uniquement en Allemagne

Pour protéger l'eau potable, un clapet anti-retour doit être monté entre le robinet et l'arrivée d'eau du lave-linge. Si l'installation domestique a été réalisée dans les règles de l'art, les raccords prévus à cet effet (par ex. robinet d'équerre) sont déjà équipés de ce dispositif de sécurité. Assurez-vous qu'il y a un clapet anti-retour dans votre installation domestique.

Si vous utilisez un clapet anti-retour séparé, respectez l'ordre suivant :

1. Fixez le clapet anti-retour au raccordement à l'eau.
2. Fixez le tuyau d'arrivée d'eau au clapet anti-retour.

⚠ Risques pour la santé et dommages dus à l'eau impure qui s'écoule.

La qualité de l'entrée d'eau doit correspondre aux spécifications de l'eau potable du pays dans lequel le lave-linge est en fonctionnement.

Raccordez toujours le lave-linge à l'eau potable.

⚠ Les raccords filetés sont sous pression.

Vérifiez si les raccordements sont étanches en ouvrant lentement les robinets d'eau. Modifiez si nécessaire la position du joint et du raccord fileté.

Utilisation de clapets anti-retour

Pour le raccordement à l'eau, des clapets anti-retour doivent être utilisés en Allemagne.

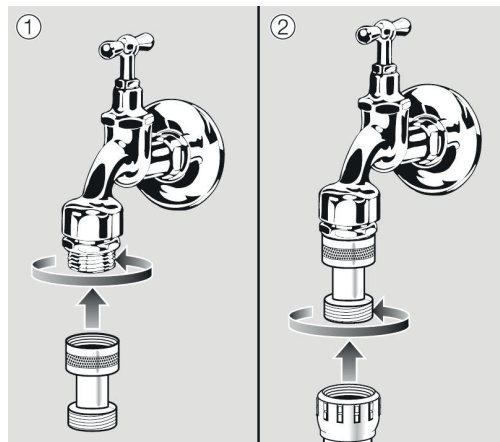

- Vissez le clapet anti-retour au robinet d'eau.
- Vissez le tuyau d'arrivée d'eau sur le filetage du clapet anti-retour.

⚠ Risque sanitaire et dommages dus à l'arrivée d'eau impropre. La qualité de l'entrée d'eau doit correspondre aux spécifications de l'eau potable du pays dans lequel le lave-linge est en fonctionnement.

Raccordez toujours le lave-linge à l'eau potable.

Raccordement à l'eau froide

Pour le raccordement à l'eau froide, 1 robinet d'eau avec raccord fileté $\frac{3}{4}$ " est requis.

S'il n'y a pas de robinet d'eau, faites-le monter par un installateur agréé sur le réseau d'eau potable.

Le tuyau d'arrivée d'eau froide n'est pas approprié pour un raccordement à l'eau chaude.

S'il n'y a pas d'alimentation en eau chaude sur place, le raccordement à l'eau chaude doit être effectué à l'alimentation en eau froide existante sur place.

Les besoins en eau chaude doivent ensuite être ajoutés aux besoins en eau froide.

S'il n'y a pas d'eau chaude, obturer l'eau chaude avec le bouchon fourni et programmer la commande sur alimentation en eau froide par le technicien de maintenance.

Utiliser la machine en mode eau froide

Pour le fonctionnement à l'eau froide, un raccordement d'eau froide doit être effectué sur la vanne d'eau froide et la vanne d'eau chaude.

Alternativement, la vanne d'eau chaude peut être désactivée par le technicien. Les étapes suivantes sont nécessaires.

Le technicien du service après-vente doit désactiver la vanne d'eau chaude.

- Dévissez le tuyau d'eau chaude.
- Vissez un capuchon aveugle.

Raccordement à l'eau chaude

Les mêmes conditions de raccordement valent pour l'eau froide et pour le raccordement à l'eau chaude jusqu'à 70 °C.

Un tuyau de raccordement approprié avec raccord à vis est fourni avec l'appareil.

Le raccordement de l'appareil fonctionnant à l'eau chaude exige aussi un raccordement à l'eau froide.

Utiliser la machine en mode eau chaude

Pour le fonctionnement à l'eau chaude, branchez les raccords d'eau chaude et d'eau froide sur les vannes respectives. Les deux connexions sont nécessaires.

Note pour la Suisse

Conformément à la norme SIA 385.351 / EN 1717 et à la recommandation de la SSIGE, il faut installer un anti-retour. Vous pouvez obtenir un anti-retour conforme aux normes en vigueur auprès de votre installateur en sanitaire.

Pompe de vidange (suivant modèle)

Dans le cas de modèles avec une pompe de vidange, le bain lessiviel est pompé par une pompe de vidange avec une hauteur de refoulement maximale de 1 m.

Le tuyau de vidange doit être posé sans coudes afin que le bain lessiviel puisse s'écouler sans encombre.

Il existe plusieurs solutions pour vidanger le bain lessiviel :

- Raccordement du tuyau de vidange à un tuyau d'évacuation plastique avec manchon en caoutchouc (siphon non indispensable).
- Raccordement du tuyau de vidange à un évier avec un raccord fileté en plastique.
- Évacuation directe dans une bonde au sol (puits d'écoulement).

Si nécessaire, le tuyau peut être rallongé jusqu'à 5 m. L'accessoire correspondant est disponible auprès du SAV Miele ou des revendeurs spécialisés Miele.

Pour des hauteurs d'évacuation supérieures à 1 m, vous pouvez vous procurer une pompe de vidange de rechange d'une hauteur de refoulement de 1,8 m max. auprès d'un revendeur Miele ou du service après-vente Miele.

Réglémentations spéciales pour l'Autriche

Le lave-linge peut être raccordé directement au tuyau d'évacuation si le système de canalisation de la maison est conforme à la norme autrichienne 2501.

Raccordement électrique

Le branchement doit être effectué uniquement par un électricien agréé et être conforme aux normes EDF et aux prescriptions spécifiques à chaque pays.

Si un disjoncteur différentiel (RCD) doit être installé, prendre impérativement un **disjoncteur différentiel tous courants immunisé 30 mA de type B**.

L'équipement électrique de la machine PW 6241, PW 6321 correspond aux normes DIN EN 60335-1, DIN EN 50571.

La tension est indiquée sur la plaque signalétique.

Si un raccordement fixe est prévu, installer des dispositifs de disjonction phase et neutre. Ce dispositif peut être constitué d'un interrupteur à ouverture de contact de plus de 3 mm. Il peut s'agir d'un disjoncteur automatique, de fusibles ou de contacteurs (conformes à la norme (CEI/EN 60947).

Les connecteurs ou dispositifs de déconnexion doivent être accessibles à tout moment.

si l'appareil est déconnecté du réseau, les dispositifs de déconnexion doivent pouvoir être verrouillés ou les points de déconnexion doivent pouvoir être surveillés à tout moment.

 Éviter les risques

Si l'un des câbles d'alimentation de cet appareil est endommagé, il doit être remplacé par le fabricant, son service après-vente ou une personne de qualification similaire.

Veuillez respecter le schéma électrique fourni !

Alimentation en air et conduit d'évacuation d'air

Aération et purge

L'air nécessaire au séchage est prélevé dans le local d'installation. Veillez donc à ce que la pièce soit suffisamment aérée, par exemple en aménageant des ouvertures d'aération non obturables dans le mur extérieur.

- Les orifices d'entrée et de sortie d'air doivent rester dégagés.
- La ventilation de la pièce n'est correcte que s'il n'y a pas de dépression. Évitez les dépressions, par exemple par des ouvertures d'aération dans le mur extérieur.
- Pour chaque sèche-linge, il faut prévoir une section de 339 cm^2 par ouverture de ventilation.

Le sèche-linge aspire l'air à l'arrière. C'est pourquoi il faut garantir une distance suffisante par rapport au mur.

Dans le cas contraire, l'apport d'air est insuffisant et le fonctionnement du sèche-linge peut être limité.

Respectez les distances nécessaires au mur.

La fente d'aération entre le bas du sèche-linge et le sol ne doit surtout pas être réduite par une plinthe, une moquette épaisse, etc.

Évacuation d'air vicié

Le sèche-linge ne doit être utilisé que si l'air humide produit lors du séchage est évacué vers l'extérieur par une conduite d'évacuation installée.

Effectuer des exceptions lors de la conception de l'évacuation d'air conformément au code de la construction des différents pays. Renseignez-vous auprès de la société de ramonage compétente.

- L'alimentation électrique du sèche-linge doit être coupée pour toute la durée de l'installation de la conduite d'évacuation.
- Vérifiez que les points de connexion sont complètement étanches.
- N'utilisez que des matériaux résistants à la chaleur, avec une résistance à la température de 80 °C min.
- De la condensation se forme dans le conduit d'évacuation. Installez donc un dispositif d'évacuation des condensats au point le plus bas de la conduite d'évacuation.

L'embouchure de la conduite d'évacuation d'air (par ex. un tuyau mural) doit être placée de manière à ce que l'air humide évacué

- ne retourne pas dans le local d'installation.
- ne causent pas de dommages à la construction ou de nuisances inacceptables

L'air nécessaire au séchage est prélevé dans le local d'installation. Veillez donc à ce que la pièce soit suffisamment aérée pendant le séchage. Sinon, il y a un risque d'asphyxie dû à la réaspiration éventuelle de gaz de combustion provenant d'autres installations techniques ou foyers et le temps de séchage est beaucoup plus long.

Évitez

- les longs conduits d'évacuation d'air.

- de prendre des virages trop serrés.

Vous évitez ainsi d'obtenir de mauvais résultats de séchage et une consommation d'énergie élevée.

Utilisez

- pour la conduite d'évacuation d'air : un tuyau d'évacuation d'air* ou un tuyau d'évacuation des eaux usées en plastique (par ex. systèmes de tuyaux HT) d'un diamètre minimum de 100 mm.
- pour l'évacuation de l'air vers l'extérieur : le tuyau mural* ou le raccord de fenêtre*.

* Accessoires en option

Calculer la longueur totale de tuyau

Le conduit d'évacuation avec des coudes et différents composants oppose une résistance de frottement à l'air évacué. Cette résistance est exprimée comme longueur de tuyau de référence. La **longueur équivalente de tuyau** indique la résistance à l'air d'un coude, par ex., comparée à celle d'un tuyau d'eaux usées droit d'1 mètre en plastique (tableau I).

Si vous additionnez les longueurs de tuyau de référence de tous les composants, vous obtenez la **longueur totale de tuyau**. La longueur totale du tuyau indique l'importance de la résistance du système d'évacuation complet.

Étant donné qu'un grand **diamètre** diminue la résistance, une grande longueur de tuyau totale exige un plus gros diamètre (tableau II).

Marche à suivre

1. Mesurez la longueur nécessaire pour la pose droite de la conduite d'évacuation. Multipliez la valeur par la longueur équivalente correspondante indiquée dans le **Tableau I**.
2. Déterminez le nombre de coudes et de composants requis. Additionnez leurs longueurs de tuyau de référence à l'aide du **tableau I**.
3. Additionnez toutes les longueurs de tuyau de référence que vous venez de calculer : Vous obtenez la longueur totale du tuyau.
4. Consultez le **Tableau II** pour obtenir le diamètre requis pour la longueur totale.

Installation

Tableau I	
Composants	Longueur de tuyau équivalente
Flexible d'évacuation (alu-flex)* / tuyau (résistance thermique min. 80 °C) – 1 m posé droit/ ou 1 m tuyau droit – Coude à 45° (rayon de courbure = 0,25 m) – Coude à 90° (rayon de courbure = 0,25 m)	1,0 m 0,6 m 0,8 m
L'utilisation d'un conduit mural ou d'un raccord de fenêtre est une exception dans la conception de l'évacuation d'air. Celle-ci doit être réalisée conformément au code de la construction des pays. Renseignez-vous auprès d'un ramoneur compétent.	
Tuyau mural* ou raccord sur fenêtre* – avec grille – avec clapet anti-retour (oscillant)	3,8 m 1,5 m
Clapet anti-retour*	14,3 m
* Accessoires en option	

Tableau II	
Longueur de conduite totale maximale admissible	Diamètre nécessaire
20 m	100 mm
40 m	125 mm
80 m	150 mm

Exemple de calcul

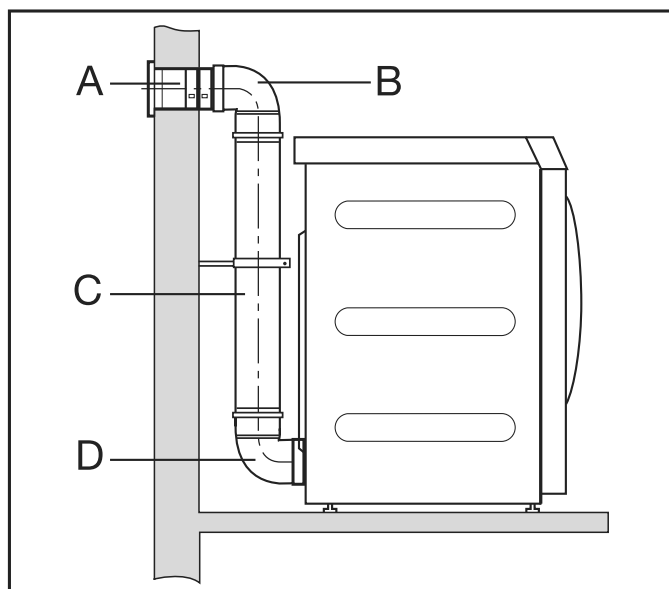

A	Tuyau de mur, avec insert de grille = 1 x 3,8 m Longueur du tuyau de référence	= 3,8 m
B/D	2 coudes, 90° = 2 x 0,8 m longueur équivalente	= 1,6 m
C	0,5 m de tuyau = 0,5 x 1 m longueur équivalente	= 0,5 m
Longueur totale de tuyau		= 5,9 m

Résultat : La longueur totale du tuyau est inférieure à 20 m (selon le tableau II). Un diamètre de tuyau de 100 mm est donc suffisant.

Dimension de raccordement de l'évacuation d'air

Vue du dessus

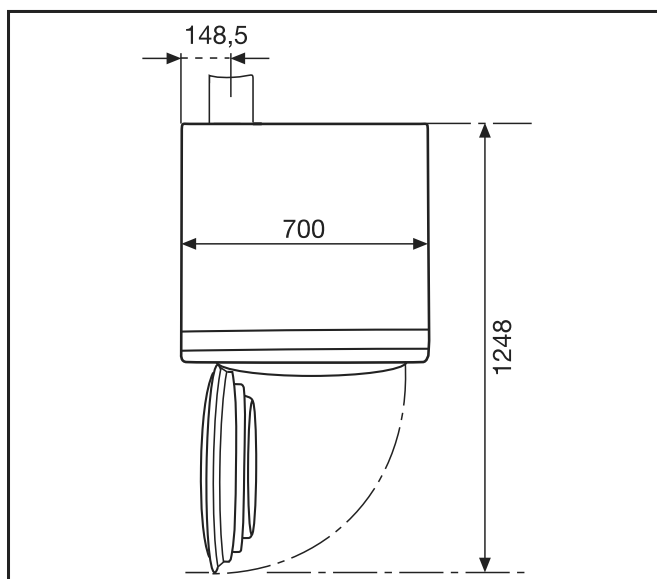

Vue de l'arrière

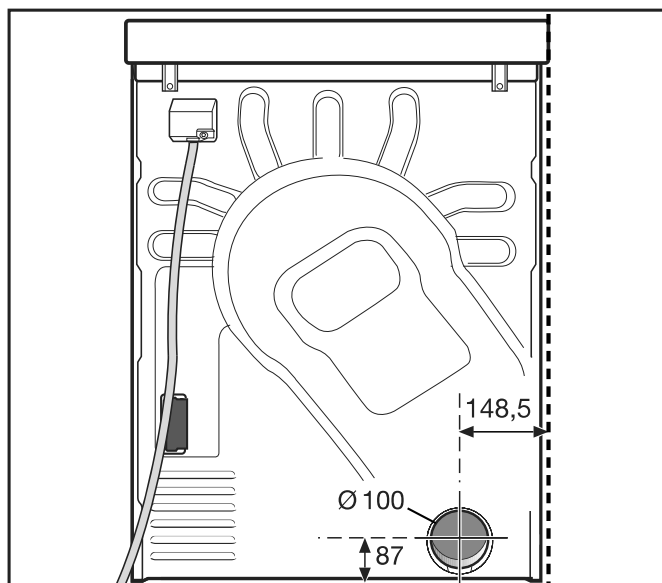

Conduit d'évacuation d'air avec des tuyaux enfichés

Il vous faut :

- un raccord (fourni).
- Tuyaux et raccords du commerce.

N'utilisez que des matériaux résistants à la chaleur, avec une résistance à la température de 80 °C min.

Installation

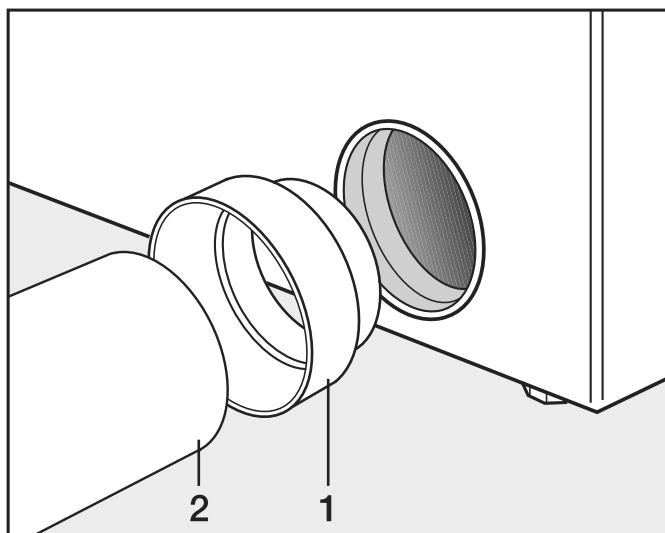

- Installez le raccord (1) et le tuyau (2).

⚠ Entourez les points de connexion avec du ruban adhésif métallique résistant à la chaleur.

Évacuation de l'air avec alu-flex

Il vous faut :

- l'adaptateur (fourni).
- Flexible d'évacuation alu-flex (accessoires en option).

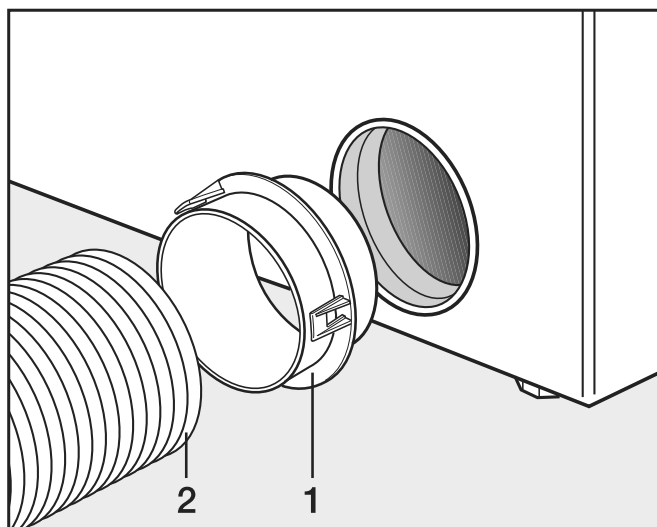

- Installez l'adaptateur (1) et le flexible d'évacuation alu-flex (2).

⚠ Entourez les points de connexion avec du ruban adhésif métallique résistant à la chaleur.

Conduite d'évacuation collective

Un conduit collecteur d'évacuation d'air n'est autorisé que dans des cas exceptionnels. La conduite d'évacuation collective doit être acceptée par le ramoneur compétent.

⚠ Il faut installer sur chaque sèche-linge, un clapet anti-retour.
Dans le cas contraire, le retour de l'eau de condensation risque d'endommager les sèche-linge et de compromettre la sécurité électrique.

Pour l'installation de 3 à max. 5 sèche-linge, le diamètre de tuyau **D** doit être augmenté.

Nombre de sèche-linge	Facteur d'augmentation du diamètre de tuyau du Tableau II
3	1,25
4 - 5	1,5

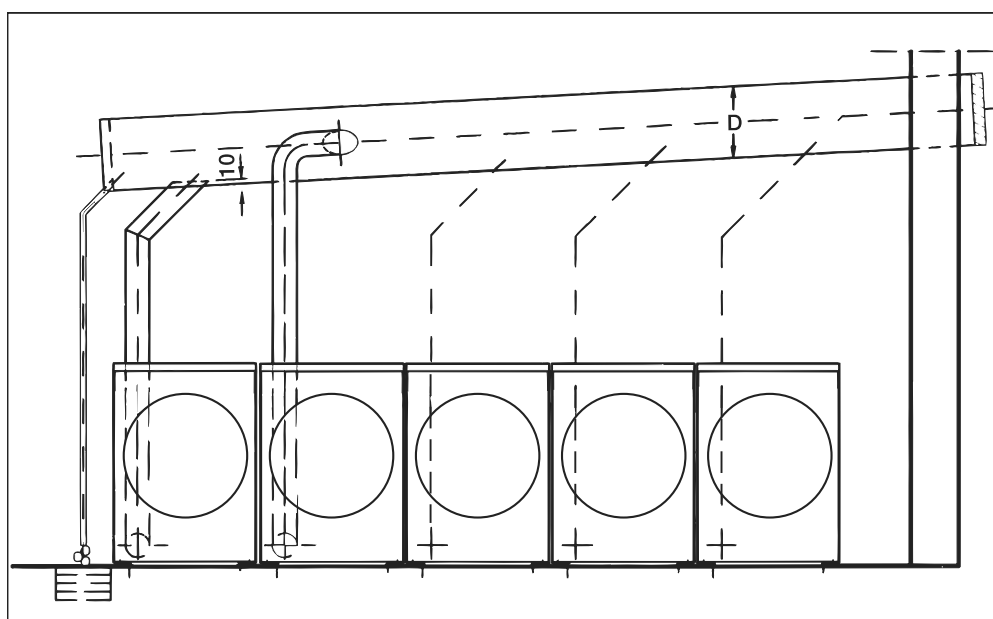

Information sur les appareils externes

Une information sur le matériel externe apparaît.

- Validez en effleurant le symbole *OK*.

Raccordez la Connector-Box avant la première mise en service, si présente. Le lave-linge doit par conséquent être mis hors tension. Commencez ensuite la mise en service.

Options / Accessoires en option

Des accessoires ne peuvent être rajoutés ou montés que s'ils sont expressément autorisés par Miele.

Le montage d'autres pièces exclut le bénéfice de la garantie.

Accessoires pour lave-linge

Connector Box

La Connector Box permet de raccorder des dispositifs externes de Miele ou d'autres fabricants à une machine Miele Professional.

La Connector Box est alimentée en tension réseau par l'intermédiaire de la machine Miele Professional.

Le kit vendu séparément comprend la Connector Box et le matériel de fixation correspondant pour une installation facile sur la machine ou sur un mur.

Délestage / gestion de l'énergie

Un système de gestion des pics de charge ou de l'énergie peut être connecté via la Connector-Box.

Le système de gestion de l'énergie surveille la consommation d'énergie d'un objet pour désactiver à court terme de manière ciblée certains organes électriques en raison d'arrêt en pic de charge, et éviter par conséquent de dépasser une limite de charge.

Lorsque la fonction délestage est sélectionnée, le chauffage est coupé et une interruption de programme a lieu. Un message correspondant apparaît à l'écran.

A la fin de la fonction de délestage, le programme est poursuivi automatiquement.

Raccordement à un système de dosage

Pour un dosage avec des lessives liquides, des pompes de dosage liquides externes peuvent être commandées via la Connector Box. Une entrée pour la détection de jauge vide est attribuée à chaque sortie de pompe de dosage. Ces entrées peuvent être utilisées si nécessaire. En outre, des débitmètres peuvent être raccordés à chaque sortie de dosage pour surveiller la quantité de dosage.

En cas d'utilisation d'adjuvants et de produits spéciaux, suivre les conseils d'utilisation du fabricant.

Monnayeur

Le lave-linge peut être équipé d'un système de monnayeur individuel via la Connector Box en tant qu'accessoire disponible en option.

La programmation nécessaire peut être effectuée lors de la première mise en service. Une fois la première mise en service terminée, des modifications peuvent uniquement être réalisées par le service après-vente Miele ou par un revendeur Miele.

Veillez noter que le statut de la Connector-Box doit être activé au niveau de l'opérateur si nécessaire. Dans le mode exploitant, il est alors possible de procéder à des réglages du système d'encaissement.

L'activation du système d'encaissement ne se fait pas au niveau du mode exploitant.

Interface LAN/ WLAN

Le lave-linge est équipé d'une interface WLAN/LAN pour l'échange de données.

L'interface de données fournie par le port LAN est conforme à la norme SELV (basse tension) selon la norme EN 60950. La connexion LAN est réalisée à l'aide d'une fiche RJ45 selon EIA/TIA 568B.

Les appareils raccordés doivent également être conformes TBT.

Installation

Accessoires pour sèche-linge

Boîtier de communication

Le boîtier de communication disponible en option permet de raccorder des dispositifs externes de Miele ou d'autres fabricants à une machine Miele Professional. Le matériel externe comprend le système de caisse, le système de charge de pointe, le capteur de pression ou le clapet d'évacuation externe.

Le boîtier de communication est alimenté en tension réseau par l'intermédiaire de la machine Miele Professional.

Le kit vendu séparément comprend le boîtier de communication et le matériel de fixation correspondant pour une installation facile sur la machine ou sur un mur.

Monnayeur

Le sèche-linge peut être équipé en option d'un monnayeur (accessoire Miele en option). Pour ce faire, le service après-vente Miele doit effectuer une programmation spéciale dans l'électronique et raccorder le monnayeur.

APCL106

Le module de communication Miele disponible en option peut être utilisé pour établir une connexion de données entre l'appareil Miele Professional et un appareil de traitement de données utilisant la norme Ethernet ou Wi-Fi.

Le module de communication est inséré dans le logement de communication standard des machines. Le module de communication offre la possibilité de communiquer intelligemment avec des systèmes externes (par exemple des terminaux d'encaissement intelligents centraux ou des solutions de paiement) via une application. En outre, des informations détaillées sur l'état de l'appareil et le statut du programme peuvent être publiées.

Ce module est la base de la communication câblée avec Miele MOVE.

Il n'est pas possible d'intégrer l'appareil dans l'application « Miele@Home » pour le ménage.

Le module de communication est destiné exclusivement à un usage commercial et est alimenté en tension secteur directement par l'appareil Miele Professional. Aucun autre branchement n'est nécessaire. L'interface Ethernet du module de communication est conforme TBT (tension basse de sécurité) conformément à la norme EN 60950. Les appareils externes doivent également être conformes TBT.

Ouvrir le Mode exploitant

- Mettez le lave-linge en marche.

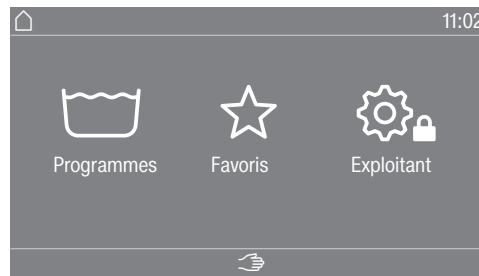

- Effleurez la touche sensitive Exploitant.
L'écran passe au menu Mode exploitant.

Ouvrir le mode exploitant (libre-service)

- Mettez le lave-linge sous tension et ouvrez la porte.
- ① Effleurez la touche sensitive *Start/Stop* et maintenez-la enfoncée pendant les étapes ②-③.
- ② Fermez la porte du lave-linge.
- ③ Attendez jusqu'à ce que la touche sensitive Start/Stop, qui clignote rapidement, reste allumée en permanence.
- ④ Relâchez la touche sensitive *Start/Stop* lorsque la touche sensitive *Start/Stop* reste allumée en permanence.

Accès par code

Le niveau opérateur doit être ouvert avec un code.

Le code est **8000** (réglage d'usine).

Après avoir saisi le code, vous vous trouvez au niveau de l'opérateur. Les différentes possibilités de réglage sont décrites dans les chapitres suivants.

Modifier le code

Vous pouvez modifier le code d'accès au mode exploitant afin de protéger le lave-linge contre tout accès non autorisé.

Si le code est par la suite oublié, le SAV doit en être informé. Le SAV doit réinitialiser le code.

Notez le nouveau code et conservez-le en lieu sûr.

Quitter le menu Réglages

- Effleurez le symbole ↶.
L'écran passe au niveau de menu précédent.
- Effleurez le symbole 🏠.
L'affichage bascule vers le menu principal.

Mode exploitant lave-linge

Commande / Affichage

Langue

Le contenu de l'affichage peut être affiché dans différentes langues. Le sous-menu Langue permet de choisir la langue d'exploitant principale.

La langue d'utilisateur peut être modifiée le temps d'un programme à l'aide de la touche sensitive .

Accès langue

L'écran peut afficher différentes langues d'utilisateur. Avec ce paramètre, vous déterminez la manière dont les langues peuvent être sélectionnées.

international

Six langues sont disponibles. La touche sensitive  n'est pas active. Respectez le paramètre Définir langues.

Sélection de la langue

La touche sensitive  permet de sélectionner une langue. Toutes les langues sont disponibles (réglage usine).

L'ordre des quatre premières langues peut être modifié. C'est là que s'affichent les langues utilisées le plus fréquemment.

Langue standard

La langue de l'utilisateur ne peut pas être modifiée. La langue de l'utilisateur correspond à la langue de l'exploitant. La touche sensitive  n'est pas active.

Définir langues

Les langues pour le réglage Accès langue International peuvent être modifiées.

6 langues peuvent être sélectionnées. Toutes les langues sont disponibles.

Si une nouvelle langue doit être ajoutée au volet Langues :

- Sélectionnez la langue qui sera remplacée.

Toutes les langues disponibles s'affichent.

- Sélectionnez et confirmez la langue qui doit remplacer la langue précédemment sélectionnée.

La nouvelle langue apparaît à la place de l'ancienne.

Heure

Une fois le format de temps sélectionné, l'heure peut être réglée.

Format heure

- 24 h
- 12 h
- Heure non affichée

Régler

- L'heure peut être réglée.

Date

La date peut être réglée une fois le format sélectionné.

Format date

- JJ.MM.AAAA

	<ul style="list-style-type: none">- AAAA.MM.JJ- MM.JJ.AAAA <p><u>Date</u></p> <ul style="list-style-type: none">- La date peut être réglée.
Logo	Il est possible de définir différents logos pour l'interface utilisateur.
Ecran d'accueil	Il est possible de définir différents affichages pour l'écran d'accueil. L'écran d'accueil s'affiche lorsque l'on quitte un sous-menu.
Mode	Différents modes d'opérateurs peuvent être réglés.
Luminosité de l'écran	<div style="border: 1px solid black; padding: 5px;">La luminosité de l'écran peut être modifiée. Le réglage dépend des conditions d'éclairage du lieu d'installation du sèche-linge.</div> <p>Le réglage s'effectue en 10 paliers.</p>
Mise en veille «affichage»	<div style="border: 1px solid black; padding: 5px;">Pour économiser de l'énergie, il est possible de régler l'affichage à l'écran pour qu'il passe automatiquement en mode veille à la fin du programme ou tant qu'aucune commande n'est effectuée. Par défaut, il n'y a pas de mise en veille automatique.</div> <p>La modification de ce réglage usine peut entraîner une consommation d'énergie accrue.</p> <ul style="list-style-type: none">- Off- On ap.10 min. pas pdt progr- Logo ap 10min sauf pdt progr- Activé au bout de 10 min.- On ap.30 min. pas pdt progr- Logo ap 30mn sauf pdt progr- Activé au bout de 30 minutes
Mise en veille «appareil»	<div style="border: 1px solid black; padding: 5px;">Pour économiser de l'énergie, il est possible de régler le lave-linge pour qu'il se mette automatiquement en veille à la fin du programme ou tant qu'il n'est pas utilisé. Par défaut, il n'y a pas de mise en veille automatique.</div> <p>La modification de ce réglage peut entraîner une consommation d'énergie accrue.</p> <ul style="list-style-type: none">- Aucun arrêt (réglage d'usine)- Arrêt au bout de 15 minutes- Arrêt au bout de 20 minutes- Arrêt au bout de 30 minutes
Volume	<div style="border: 1px solid black; padding: 5px;">Le volume des différents signaux sonores peut être modifié.</div> <p>Le réglage s'effectue en 7 paliers et peut être par ailleurs désactivé.</p> <ul style="list-style-type: none">- Signal de fin- Bip de touches- Tonalité d'accueil- Signal d'erreur <p>Le signal d'erreur peut être activé ou désactivé.</p>

Mode exploitant lave-linge

Afficher / masquer	<p>Différents paramètres tels que la température, la vitesse d'essorage, les options, etc. sont affichés au moment de la sélection du programme. Vous déterminez quels paramètres ne doivent pas s'afficher. Les paramètres ne peuvent pas être modifiés ou ne sont plus affichés.</p> <p>Réglage d'usine : tous les paramètres sont visibles (marqués en orange)</p>
Trier les options	<p>Dans le réglage Afficher / masquer, apparaît dans la ligne inférieure Trier les options. Effleurez la touche sensitive pour modifier l'ordre des options (voir le chapitre « Mode exploitant », section « Ordonner les programmes »).</p>
Départ différé	<p>L'affichage du départ différé (minuteur) peut être activé ou désactivé.</p> <p>Réglage d'usine : activé</p>
Mémoire	<p>Le lave-linge enregistre les derniers réglages d'un programme de lavage (température, vitesse d'essorage et certaines options) après le démarrage du programme.</p> <p>Lorsque ce programme de lavage est de nouveau sélectionné, le lave-linge affiche les réglages enregistrés.</p> <p>Réglage d'usine : désactivé</p>
Commande manuelle	<p>La fonction de commande manuelle peut être activée ou désactivée. L'activation peut se faire avec ou sans identification.</p>
Modifier ordre	<p>La fonction Modifier l'ordre peut être activée ou désactivée.</p>
Système de mesure	<p>Vous pouvez choisir d'afficher la température et le poids en unités de mesure « métriques » ou « impériales ».</p>
Modifier le code	<p>Vous pouvez modifier le code d'accès du mode exploitant. Le code exploitant est indépendant du code expert.</p> <ul style="list-style-type: none">■ Saisissez le code actuel.■ Saisissez le nouveau code. <p>Lors de la création d'un nouveau code, les séquences de numéros telles que 1234 et les numéros à quatre chiffres tels que 2222 ne sont pas autorisés.</p>
Wi-Fi	<p>Dans ce menu, vous contrôlez la mise en réseau de votre lave-linge (voir chapitre « Mise en réseau »).</p>

Sélection du programme

Commande

Conseil : Commencez par effectuer tous les réglages et toutes les modifications nécessaires sur le lave-linge avant de sélectionner l'une des options ci-dessous.

En sélectionnant « Laverie-simple » ou « Logo laverie », une fois le menu *Mode exploitant* quitté, il ne peut plus être ouvert via l'écran. Si vous souhaitez modifier d'autres réglages, vous devez procéder comme décrit ci-dessous pour l'accès spécial au niveau des exploitants.

Standard (réglage usine).

Toutes les fonctions et tous les programmes peuvent être affichés.

Laverie-simple 4 progr.

Jusqu'à 24 programmes sont disponibles. Dans le réglage Programmes favoris, vous déterminez les programmes qui sont proposés.

Laverie-logo (jusqu'à 24)

Jusqu'à 24 programmes sont disponibles. Dans le réglage Programmes favoris, vous déterminez les programmes qui sont proposés.

Sélection externe du programme

La sélection du programme s'effectue à l'aide d'un module de communication, par ex. via un terminal externe.

Mode exploitant lave-linge

Paquets de programme

La sélection du programme peut être étendue en activant des programmes individuels à partir des paquets de programmes de groupe cible.

Les programmes sélectionnés (marqués en orange) dans les paquets de programmes sont affichés à l'écran au moment de la sélection du programme.

Programmes favoris

Après la mise en marche vous pouvez également sélectionner un programme sous : ☆ Favoris.
24 programmes peuvent être enregistrés individuellement comme favoris, en fonction de vos propres priorités.

Ces favoris sont également proposés dans les variantes de commandes

- *Laverie-logo (jusqu'à 24)*
- *Laverie-simple 4 progr. proposé.*

Vous déterminez la variante de commande sous Commande.

Conseil : Vous pouvez attribuer à chaque programme un cadre de couleur distinct. Pour cela, il faut aller sur « Affectation des couleurs. Programme » le réglage *on* doit être sélectionné.

Modifier les favoris

- Sélectionnez le programme qui doit être modifié ou remplacé.
- Confirmez le programme ou le réglage à modifier.

Un menu s'ouvre, dans lequel vous pouvez sélectionner un nouveau programme ou modifier le paramètre.

- Validez la zone de sélection Enregistrer.

Votre choix a été pris en compte.

Classer les programmes

L'ordre des programmes peut être modifié sur la liste des programmes et la liste des favoris.

Réglage d'usine : désactivé

Déplacer des programmes

- Effleurez la zone de sélection du programme que vous souhaitez déplacer.
- Maintenez votre doigt sur la zone de sélection, jusqu'à ce que le cadre change.
- Déplacez le programme à l'emplacement souhaité.

Affect.couleur programme

Vous pouvez affecter un cadre à un programme favori. Le programme favori a un cadre coloré dans la liste de sélection des programmes favoris dont vous pouvez sélectionner la couleur.

Réglage d'usine : activé

Code expert

Pour interrompre un programme de désinfection, il faut saisir un code. Ce code peut être modifié.
Le code expert est indépendant du code mode exploitant.

Le code est : 8 0 0 0

Si vous modifiez ce code, notez le nouveau code.

Technique de procédé

Infroissable

La fonction Infroissable permet de réduire la formation de plis après la fin du programme. Le tambour tourne encore jusqu'à 30 minutes après la fin du programme.

Vous pouvez ouvrir la porte du lave-linge à tout moment.

Réglage d'usine : activé

Vidange fin de programme

La vidange automatique de l'eau peut être activée ou désactivée. La vidange automatique de l'eau permet de toujours vider le bain lessiviel à la fin d'un programme. C'est également le cas pour les programmes qui se terminent avec de l'eau.

Réglage d'usine : désactivé

Service

Fréquence de service

L'écran peut afficher des informations relatives à la maintenance. Vous pouvez définir une date ou le nombre d'heures de fonctionnement.

Il est possible de sélectionner jusqu'à deux messages avec des textes personnalisables.

Votre message personnalisé s'affiche à la fin du programme et disparaît en appuyant sur *OK*. À la fin du programme suivant, le même message s'affiche de nouveau.

Réglages

Vous pouvez ici définir l'intervalle (en heures ou par date) dans lequel s'affiche le message.

- Réglage d'usine : désactivé

- En heures

Vous pouvez sélectionner un intervalle de 1–9999 heures.

- Par date

Vous pouvez ensuite saisir une date.

Texte du message

Saisissez ici votre message personnalisé pour l'intervention de maintenance planifiée.

Réinitialiser l'affichage

Le texte du message s'affiche jusqu'à ce que l'affichage soit réinitialisé. Le texte s'affiche alors de nouveau une fois l'intervalle suivant écoulé.

Applications externes

Verrouillage monnayeur

Le verrouillage du monnayeur peut être activé ou désactivé. Lorsque le verrouillage est activé, la durée avant le verrouillage peut être sélectionnée parmi différents intervalles de temps.

Box Connector

Le raccordement de dispositifs externes s'effectue via la Connector Box. Elle peut être activée ou désactivée.

La Connector Box doit être sélectionnée pour que les réglages puissent être effectués dans le menu Dosage.

Mode exploitant lave-linge

Dosage automatique Le dosage automatique peut être activé ou désactivé.
Le dosage automatique peut être sélectionné via la Connector-Box ou le module KOM.

Dosage

Pour que les réglages du menu Dosage soient pris en compte, la Connector-Box doit être activée.

1 à 6 pompes de dosage peuvent être activées.

Après l'activation de la pompe de dosage, d'autres réglages peuvent être effectués.

- Désactiver pompe dos.
- Calibrage
- Débit (nouveau) : ml/min
- Facteur de correction
- Taille du récipient
- Pré-avertiss. signal vide
- Reset pré-avertissement
- Contrôle bidon vide
- Débitmètre

Empêcher le délestage

La prévention des pics de consommation peut être activée ou désactivée. Grâce à cette fonction, lors d'un signal de pic de charge, l'exécution d'un programme de lavage n'est pas modifiée pour autant. Le chauffage reste allumé.

Paramètres de l'appareil

Vitesse maximale

La vitesse de rotation maximale peut être réglée à l'aide de touches.

Temp. max. réglable

La température maximale peut être réglée à l'aide de touches.

Informations légales

Licences Open-Source

Informations disponibles sur les licences (voir Protection des données Wi-Fi).

Ouvrir le Mode exploitant

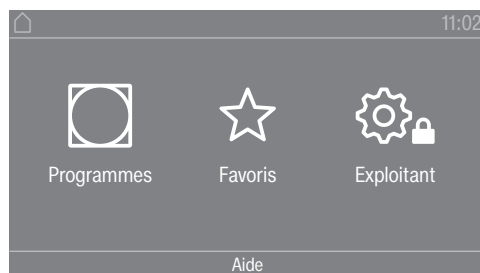

Effleurez la touche sensitive  pour retourner au Mode exploitant.

Accès par code

Le mode exploitant s'ouvre avec un code.

Réglage usine : le code est **000**.

Modifier le code



Vous pouvez modifier le code d'accès au mode exploitant afin de protéger le sèche-linge contre tout accès non autorisé.

Choisissez un nouveau code avec soin.

Si le code est par la suite oublié, le SAV doit en être informé. Le SAV doit réinitialiser le code.

Notez le nouveau code et conservez-le en lieu sûr.

Quitter le menu Réglages

- Effleurez la touche sensitive .
L'écran passe au niveau de menu précédent.
- Effleurez la touche sensitive .
L'affichage bascule vers le menu principal.

Commande / Affichage

Langue

Plusieurs langues d'affichage vous sont proposées. Le sous-menu *Langue* permet de choisir une langue d'affichage principale.

Vous pouvez modifier la langue de la manière suivante :

- de façon permanente sous le mode exploitant (= « Langue de l'exploitant »).
- uniquement pour la durée d'un programme en cours avec la touche sensitive . À la fin du programme, la « Langue de l'exploitant » est réactivée.

Accès langue

L'écran peut afficher différentes langues d'utilisateur. Avec ce paramètre, vous déterminez la manière dont les langues peuvent être sélectionnées.

Vous pouvez modifier la langue de la manière suivante :

international

6 langues sont disponibles. La touche sensitive  n'est pas active. Respectez le paramètre Définir langues.

Mode exploitant sèche-linge

Sélection de la langue

La touche sensitive  permet de sélectionner une langue. Toutes les langues sont disponibles (réglage usine).

L'ordre des 4 premières langues peut être modifié. C'est là que s'affichent les langues utilisées le plus fréquemment.

Langue standard

La langue de l'utilisateur ne peut pas être modifiée. La langue de l'utilisateur correspond à la langue de l'exploitant. La touche sensitive  n'est pas active.

Définir langues

Les langues pour le réglage Accès lg international peuvent être modifiées.

6 langues peuvent être sélectionnées. Toutes les langues sont disponibles.

Si une nouvelle langue doit être ajoutée au volet Langues :

6 langues peuvent être sélectionnées. Toutes les langues sont disponibles.

Si une nouvelle langue doit être ajoutée au volet Langues :

- Sélectionnez la langue qui sera remplacée.

Toutes les langues disponibles s'affichent.

- Sélectionnez et confirmez la langue qui doit remplacer la langue précédemment sélectionnée.

La nouvelle langue apparaît à la place de l'ancienne.

Luminosité de l'écran

La luminosité de l'écran peut être modifiée. Le réglage dépend des conditions d'éclairage du lieu d'installation du sèche-linge.

- Le réglage s'effectue en 10 paliers.

Heure

Une fois le format de temps sélectionné, l'heure peut être réglée.

Format temps

- Réglage usine : format 24 h

- Format 12 h

- Heure non affichée

Configurer

- L'heure peut être réglée.

Date

La date peut être réglée une fois le format sélectionné.

- Format de date

La date peut être affichée en commençant par le jour, le mois ou l'année.

- Date

Le réglage de la date est terminé.

Volume

Le volume des différents signaux sonores peut être modifié.

Le volume peut être modifié pour les sons suivants.

- Volume signal de fin
Le signal de fin signale la fin d'un programme de séchage.
- Bip de touches
- Mélodie d'accueil
- Signal sonore anomalie
Le signal d'erreur signale une erreur et peut être désactivé. Le volume du signal d'erreur ne peut pas être modifié.

Affichage humidité résid

Outre l'affichage des paliers de séchage, le taux d'humidité restante peut s'afficher aussi, sous forme de pourcentage.

- Réglage usine : Pourcentage non indiqué
- En pourcentage

Afficher / masquer

Différents paramètres sont proposés/affichés lors de la sélection du programme. Vous déterminez quels paramètres ne doivent pas s'afficher. Ces paramètres ne sont alors plus modifiables lors de la sélection du programme.

- Humidité résiduelle
- Durée
- Délicat
- Infroissable
- Charge
- Température de séchage

Mise en veille « affichage »

Pour des raisons d'économie d'énergie, la zone d'affichage s'assombrit et la touche sensitive *Start/Stop* se met à clignoter lentement. Cela peut être modifié.

La modification de ce réglage entraîne une consommation d'énergie accrue.

- Off
L'écran ne s'éteint pas.
- On ap.10 min. pas pdt progr
L'écran reste allumé pendant le déroulement du programme, mais s'éteint 10 minutes après la fin de celui-ci.
- Logo ap 10min sauf pdt progr
L'écran reste allumé pendant le déroulement du programme, mais 10 minutes après la fin de celui-ci, le logo s'allume.
- Réglages usine : Activé au bout de 10 min.
L'écran s'assombrit au bout de 10 minutes.
- On ap.30 min. pas pdt progr
L'écran reste allumé pendant le déroulement du programme, mais s'éteint 30 minutes après la fin de celui-ci.
- Logo ap 30mn sauf pdt progr
L'écran reste allumé pendant le déroulement du programme, mais 30 minutes après la fin de celui-ci, le logo s'allume.
- Activé au bout de 30 minutes
L'écran s'éteint au bout de 30 minutes.

Mode exploitant sèche-linge

Mise en veille « appareil »

Afin d'économiser de l'énergie, le sèche-linge s'éteint automatiquement à la fin du programme ou tant qu'aucune commande n'est activée. Cela peut être modifié.

La modification de ce réglage entraîne une consommation d'énergie accrue.

- sans arrêt
- Réglage usine : arrêt au bout de 15 minutes
- Arrêt au bout de 20 minutes
- Arrêt au bout de 30 minutes

Départ différé

Le départ différé (Timer) peut être activé ou désactivé.

- Réglage usine : désactivé
- activé

Mémoire

Le sèche-linge enregistre les derniers réglages d'un programme de séchage (palier de séchage et/ou option ou encore durée pour certains programmes).

- Réglage d'usine : désactivé
- activé

Unité de température

Vous pouvez choisir l'unité de température affichée.

- Réglage usine : °C
- °F

Unité de poids

Vous pouvez choisir si la charge doit être affichée en « kg » ou en « lb ».

- Réglage usine : kg
- lb

Modifier le code

Vous pouvez modifier le code d'accès du mode exploitant.

- Saisissez le code actuel.
- Saisissez le nouveau code.

Sélection de programme

Commande

Vous pouvez régler la commande du sèche-linge sur « variante pour laverie ». La commande simplifiée s'effectue via une sélection rapide. Les utilisateurs ne peuvent pas modifier les programmes pré-réglés.

Conseil : Commencez par effectuer tous les réglages et toutes les modifications nécessaires sur le sèche-linge avant de sélectionner l'une des options ci-dessous.

Attention : si l'une de ces options est activée, le mode exploitant n'est plus proposé.
Le mode exploitant ne peut plus être ouvert sur l'écran. Si vous souhaitez modifier d'autres réglages, vous devez procéder comme décrit ci-dessous.

Ouvrir le mode exploitant (variante pour laverie)

- Allumez le sèche-linge et ouvrez la porte.
- ① Effleurez la touche sensitive *Start/Stop* et maintenez-la enfoncée pendant les étapes ②-③.
- ② Fermez la porte du sèche-linge.
- ③ Attendez que la touche sensitive *Start/Stop* clignotant désormais rapidement reste allumée en permanence ...
- ④ ... puis relâchez la touche sensitive *Start/Stop*.

- Standard

Réglage usine : tous les programmes (sélectionnés) sont disponibles.

- Laverie-simple 4 progr.

12 programmes sont disponibles.

Sous Programmes favoris, vous devez alors choisir parmi les 12 programmes ceux qui doivent être sélectionnés ou modifiés.

- Logo laverie

12 programmes sont disponibles.

Sous Programmes favoris, vous devez alors choisir parmi les 12 programmes ceux qui doivent être sélectionnés/modifiés.

- Logo laverie temps externe

4 programmes minutés* avec divers niveaux de température sont gérés par un monnayeur externe.

La valeur paramétrée indique le temps de fonctionnement et peut être modifiée par l'utilisateur.

* La durée maximum est paramétrée lors de la première mise en service.

- Logo laverie temps interne

4 programmes minutés* avec plusieurs niveaux de température sont gérés par l'électronique du sèche-linge.

La valeur paramétrée indique le temps de fonctionnement maximum et peut être modifiée par l'utilisateur.

* La durée maximum est paramétrée lors de la première mise en service.

- Sélection progr. externe

Un module de communication permet de sélectionner le programme à partir d'un terminal externe.

Paquets de programme

Vous pouvez ici définir la palette de programmes du sèche-linge. Vous pouvez sélectionner un ou plusieurs programmes dans les paquets de programmes respectifs.

Réglage de l'étendue des programmes supplémentaire du sèche-linge. Les programmes sont décrits au chapitre « Tableau des programmes ».

Mode exploitant sèche-linge

Programmes favoris

Après la mise en marche vous pouvez également sélectionner un programme sous : ☆ Favoris.
12 programmes peuvent être enregistrés individuellement comme favoris, en fonction de vos propres priorités.

Ces favoris sont également proposés dans les variantes de commandes

- *Laverie-Plus 12 progr.*

- *Laverie-simple 4 progr.* (les 4 premiers favoris sur 12).

Vous déterminez la variante de commande sous Commande.

Conseil : Vous pouvez affecter une couleur à chaque programme. Pour ce faire, le paramètre Affect.couleur programme doit être *activé*.

Modifier les favoris

■ Sélectionnez le programme qui doit être modifié ou remplacé.

■ Confirmez le programme ou le réglage à modifier.

Un menu s'ouvre, dans lequel vous pouvez sélectionner un nouveau programme ou modifier le paramètre.

■ Confirmez votre choix en effleurant la touche sensitive Enregistrer.

Votre choix a été pris en compte.

Programmes spéciaux

Vous pouvez composer 5 programmes spéciaux individuels et les enregistrer sous "Humidité résiduelle" ou "Minuterie" en choisissant les noms de votre choix.

Indiquez tout d'abord le nom du programme.

■ Sélectionnez le programme spécial que vous souhaitez modifier.

Le menu Enregistrer sous s'ouvre.

■ Entrez le nom à l'aide des lettres et des symboles sous la ligne.

■ Effleurez la touche sensitive Enregistrer.

Vous pouvez désormais saisir les paramètres d'un Prog humidité résiduelle ou un Minuterie.

Les 5 programmes spéciaux sont préprogrammés par défaut. Vous pouvez modifier ces programmes spéciaux.

Les programmes spéciaux sont complétés par les paquets de programmes. Consignez les noms et propriétés des programmes spéciaux que vous avez créés dans le tableau « Programmes spéciaux » du chapitre « Tableau des programmes ».

Prog humidité résiduelle:

- Humidité résiduelle final:

- 6 % (sec) – 40 % (humide)

- Temps suppl. séchage 0 = 60 minutes

- Température (Air de séchage) :
froid – 75 °C

- Température refroidissem. (Air de séchage) :
40–55 °C

- Sens rotation tambour:
20 – 600 secondes
- Pause:
2 – 15 secondes
- Inversion rotation:
20 – 600 secondes
- Infoissable
 - Sens rotation tambour:
0 – 500 secondes
 - Pause:
100 – 3000 secondes
 - Inversion rotation:
0 – 500 secondes

Minuterie:

- Durée de fonctionnement = 180 minutes
- Température (Air de séchage) :
froid – 75 °C
- Température refroidissem. (Air de séchage) :
40–55 °C
 - Sens rotation tambour:
20 – 600 secondes
 - Pause:
2 – 15 secondes
 - Inversion rotation:
20 – 600 secondes
- Infoissable
 - Sens rotation tambour:
0 – 500 secondes
 - Inversion rotation:
0 – 500 secondes
 - Pause:
100 – 300 secondes

Classer les programmes

L'ordre des programmes peut être modifié sur la liste des programmes et la liste des favoris.

- Réglage usine : désactivé
- activé

Déplacer des programmes/ des favoris

Vous pouvez déplacer/ arranger les programmes (menu Programmes sélection unique). Vous pouvez également déplacer/arranger les favoris que vous éditez dans le *mode exploitant* sous *Favoris*.

- Effleurez la touche sensitive du programme que vous souhaitez déplacer.
- Maintenez votre doigt sur la touche sensitive jusqu'à ce que le cadre change.
- Déplacez le programme à l'emplacement souhaité.

Mode exploitant sèche-linge

Affect.couleur programme

Vous pouvez affecter une couleur à un programme favori. Le programme favori a un cadre coloré dans la liste des programmes favoris dont vous pouvez sélectionner la couleur.

- Réglage usine : désactivé
- activé

Technique de procédé

Infroissable

À la fin du programme, le tambour tourne à intervalles réguliers si le linge n'est pas immédiatement retiré.

La modification de ce réglage entraîne une consommation d'énergie accrue.

Il est possible de désactiver le réglage pour la rotation infroissable (🌀) ou de choisir une durée allant de 1 à 12 heures.

Réglage usine : 2 heures

Paliers de séchage

La modification de ce réglage entraîne une consommation d'énergie accrue.

Les paliers de séchage des programmes Blanc/Couleurs, Non repassable et Automatic+ peuvent être réglés individuellement.

Le réglage des paliers de séchage Blanc/Couleurs, Non repassable et Automatic+ s'effectue en 7 paliers.

Réglage usine : normal

L'humidité résiduelle dans le palier de séchage Séchage repasseuse est réglée en 11 paliers, de 16 % (plus sec) à 26 % (plus humide).

Réglage d'usine : 20 %

Refroidissem. supplém.

Si le refroidissement avancé est activé, la température du tambour est vérifiée pendant environ 1 minute à la fin du programme avant que l'appareil ne passe en mode veille. Si la température est supérieure à 55 °C, le sèche-linge se refroidit à une température inférieure à 55 °C.

La modification de ce réglage entraîne une consommation d'énergie accrue.

- Réglage d'usine : désactivé
- Marche

Température refroidissem.

Le linge est refroidi automatiquement à la fin du programme. Pour tous les programmes, la température de la phase de refroidissement automatique peut être diminuée, ce qui prolonge la phase de refroidissement.

La modification de ce réglage entraîne une consommation d'énergie accrue.

Le réglage peut être modifié de 40 °C à 55 °C.

Réglage d'usine : 55 °C

Cadence du ventilateur

Le cycle de ventilateur est nécessaire pour détacher le linge qui s'est coincé devant la porte du tambour intérieur. Pour les sèche-linge pompe à chaleur, la vitesse du ventilateur est nécessaire pour sécher la literie.

Le ventilateur est mis en marche et arrêté à certains intervalles.

Désactiver la cadence

Retar.cadenc après départ

Temps d'arrêt du ventilateur

Cycles d'inversion

Service

Nettoyer le circuit d'air

Le système électronique du sèche-linge détecte la baisse d'efficacité due aux résidus de peluches ou de détergents dans les filtres à peluches et dans le conduit d'évacuation d'air. Un message s'affiche. Vous pouvez définir à partir de quelle quantité de peluches ce message doit s'afficher.

Si le message s'affiche à l'écran alors que le filtre à peluches est propre, cela signifie que la conduite d'évacuation est à la limite de la normale. Miele préconise d'améliorer l'évacuation de l'air. Une mauvaise évacuation de l'air entraîne des durées de programme plus longues et une consommation d'énergie plus importante.

Il s'agit du message de contrôle, sur lequel vous pouvez agir : Nettoyer le circuit d'air

- Off

Le message de contrôle ne s'allume pas. Cependant, en cas d'obstruction importante du circuit d'air, le programme s'interrompt, que cette option soit activée ou non.

- Peu sensible

Le message ne s'affiche que si la quantité de peluches est importante.

- Réglage usine : normal

- Sensible

Le message s'affiche dès qu'une petite quantité de peluches s'accumule.

Nettoyer les filtres

Le filtre à peluches dans la zone du conduit d'air doit être nettoyé régulièrement. Vous pouvez spécifier un intervalle en heures pour le message de rappel.

Le choix du bon intervalle horaire dépend de l'importance de la présence des peluches ou à quelle fréquence vous souhaitez par exemple nettoyer pour des raisons d'hygiène.

Vous pouvez influencer ce message de contrôle : Nettoyer les filtres

- Intervalle de 5 à 55 heures.

- Réglage usine : après 55 heures

- désactivé

Mode exploitant sèche-linge

Fréquence de service

Le sèche-linge affiche un message individuel après l'intervalle de votre choix afin que vous puissiez effectuer certains travaux de maintenance.

3 messages différents 1/2/3 peuvent être créés. Tous les textes sont édités dans la langue de l'opérateur, avec le jeu de caractères correspondant.

Votre message personnalisé s'affiche à la fin du programme et disparaît en appuyant sur OK. À la fin du programme suivant, le même message s'affiche de nouveau.

Réglages

Vous pouvez ici définir l'intervalle (en heures ou par date) dans lequel s'affiche le message.

- Réglage usine : désactivé
- en heures
Vous pouvez sélectionner un intervalle de 1–9999 heures.
- par date
Vous pouvez saisir une date.

Texte du message

Saisissez ici votre message personnalisé pour l'intervention de maintenance planifiée. Vous pouvez éditer 1, 2 ou les 3 textes 1/2/3.

Réinitialiser l'affichage

Le message s'affiche jusqu'à ce que l'affichage soit réinitialisé. Le texte s'affiche alors de nouveau une fois l'intervalle suivant écoulé.

Applications externes

Clapet évacuat. air ext.

Le raccordement de dispositifs externes s'effectue via la Connector Box de Miele.

Le décalage de temps entre l'activation du clapet d'évacuation d'air externe et l'activation du moteur du tambour/ventilateur est réglé.

Pendant que le clapet d'évacuation s'ouvre, un message correspondant s'affiche à l'écran.

- Réglage d'usine : désactivé

Cette option doit toujours être sélectionnée si aucun clapet d'évacuation d'air ne doit être activé. Cela permet d'éviter une interruption de programme.

- activé (1 seconde à 5 minutes)

Ventilateur supplém.

Le raccordement de dispositifs externes s'effectue via la Connector Box de Miele.

Le ventilateur auxiliaire est mis en marche par le sèche-linge (via le Connector Box) parallèlement au ventilateur interne.

- désactivé

- activé

Capteur de pression

Le raccordement de dispositifs externes s'effectue via la Connector Box de Miele.

Avec une conduite d'évacuation collective, il peut être nécessaire dans certaines conditions de pression dans la conduite d'évacuation d'arrêter le fonctionnement d'un sèche-linge ou de l'empêcher dès le départ. L'interrogation du capteur de pression externe n'est effectuée que si soit le clapet d'évacuation externe et/ou le ventilateur auxiliaire externe est programmé sur « activé ».

Pendant que le clapet d'évacuation d'air s'ouvre, un message correspondant s'affiche à l'écran.

- Off = pas actif

- On haut = actif

Réaction sur **high-potential**

- On bas = actif

Réaction sur **low-potential**

Signal de délestage

Le raccordement de dispositifs externes s'effectue via la Connector Box de Miele.

Le dispositif de pic de charge permet de relier le sèche-linge à un système de gestion de l'énergie. Si un signal est enregistré, le système de chauffage du sèche-linge est brièvement éteint ou son activation est empêchée.

Un signal de charge de pointe est possible aussi bien via le Connector Box que via le module COM.

- Réglage usine : Non activé

Mode exploitant sèche-linge

- Délestage avec 230V
- Délestage avec 0V
- Module COM

Empêcher le délestage

Grâce à cette fonction, lors d'un signal de charge de pointe, l'exécution d'un programme d'hygiène n'est pas modifiée pour autant. Le chauffage reste allumé.

- Réglage usine : Off
- Activé

Sélection module COM

Ce sèche-linge est équipé d'un module Wi-Fi intégré. Ce sèche-linge peut cependant également être équipé d'un module externe.

- Réglage d'usine :
 - Off
- Module interne
Le module Wi-Fi interne est utilisé.
- Module externe
Un module XKM est inséré dans le logement.

Disponibilité produits numériques Miele

L'utilisation de produits numériques Miele dépend de la disponibilité du service dans votre pays.

Les différents services ne sont pas disponibles dans tous les pays.

Vous trouverez plus d'informations sur la disponibilité de ce service sur notre page Internet www.miele.fr.

Wi-Fi/LAN

Configurez la connexion de votre sèche-linge.

La mise en réseau du sèche-linge pour une utilisation avec les outils numériques professionnels n'est possible qu'avec le module externe. Le module interne ne peut être utilisé que par le service après-vente Miele.

- Désactiver (visible si le réseau est activé)
Le réseau reste configuré, la fonction Wi-Fi est désactivée.
- Activer (visible si le réseau est désactivé)
La fonction Wi-Fi est réactivée.
- Etat de la connexion (visible si le réseau est activé)
Les valeurs suivantes s'affichent :
 - qualité de réception du Wi-Fi,
 - nom du réseau,
 - adresse IP
- Réinstaller (visible si déjà configuré)
La connexion au réseau Wi-Fi est réinitialisée, vous pouvez dès à présent la reconfigurer.
- Restaurer (visible si déjà configuré)
Le réseau n'est plus configuré. Pour pouvoir utiliser le réseau à nouveau, vous devez établir une nouvelle connexion.
 - La connexion Wi-Fi est désactivée
 - La connexion Wi-Fi est restaurée aux valeurs d'usine

Connexion réseau

La date et l'heure peuvent être synchronisées sur le réseau.

- désactivé

La date et l'heure ne sont pas synchronisées sur le réseau.

- en tant que maître

Les machines sont interconnectées, sans connexion Internet. Une machine est déclarée comme maître et envoie les données aux appareils *esclaves*.

- en tant qu'esclave

Les machines sont interconnectées, avec connexion Internet.

Toutes les machines seront réglées sur *Esclaves*. Les données sont synchronisées via Internet.

Commande à distance

Une sélection de programme externe est possible via un terminal externe (lancement du programme uniquement sur l'appareil). Mais les programmes peuvent également être sélectionnés et lancés sur l'appareil.

Réglage d'usine : activé

Mise à jour à distance

La fonction RemoteUpdate permet de mettre à jour le logiciel de votre sèche-linge.

Cette fonction est activée par défaut.

Choisir de ne pas installer une mise à jour à distance (RemoteUpdate), n'a aucun effet sur l'utilisation de votre sèche-linge. Miele recommande néanmoins d'installer les mises à jour à distance (RemoteUpdate).

La fonction RemoteUpdate de Miele n'est utilisable que si vous avez connecté le sèche-linge à un réseau Wi-Fi/ LAN et que vous disposez d'un compte sur l'application Miele Professional. Le sèche-linge doit être enregistré dans l'application.

Les conditions d'utilisation se trouvent sur l'application Miele Professional.

L'affichage vous informe sous le mode exploitant si le service RemoteUpdate est disponible pour votre appareil.

Vous pouvez choisir de lancer immédiatement la mise à jour à distance ou de la reporter à plus tard. Si vous sélectionnez « Mise à jour ultérieure », l'appareil vous redemandera si vous souhaitez installer la mise à jour lors du prochain démarrage.

La mise à jour à distance peut prendre plusieurs minutes.

Respectez les points suivants pour la fonction de mise à jour à distance :

- Si vous ne recevez pas de message à ce sujet, c'est qu'aucune mise à jour à distance n'est disponible.
- Une fois qu'une mise à jour à distance est installée, vous ne pouvez pas revenir à une version précédente.
- N'éteignez pas le sèche-linge pendant la mise à jour à distance. A défaut, la mise à jour est annulée et n'est pas installée.

Mode exploitant sèche-linge

SmartGrid

Le réglage SmartGrid est visible uniquement si un réseau Wi-Fi a été configuré et activé. Grâce à cette fonction, vous pouvez faire démarrer automatiquement votre appareil Miele Professional aux heures creuses.

Lorsque SmartGrid est activé, la touche sensitive Minuteur a une nouvelle fonction. Utilisez la touche sensitive Minuteur pour régler le SmartStart. Le sèche-linge se met en marche dans le créneau horaire indiqué par vos soins dès la réception du signal envoyé par votre fournisseur d'énergie. Si vous n'avez reçu aucun signal de départ jusqu'à l'heure de départ la plus tardive, le sèche-linge démarre automatiquement.

Réglage d'usine : désactivé

Paramètres de l'appareil

Informations légales

Licences Open-Source

Droits d'auteur et licences

Informations disponibles sur les licences.

Miele utilise son propre logiciel ou un logiciel tiers non couvert par une licence open source, pour faire fonctionner et contrôler la machine. Le présent logiciel/les composants de logiciel sont soumis à des droits d'auteur. Les droits d'auteur détenus par Miele et des tiers doivent être respectés.

Cette machine contient également des composants logiciels distribués sous licence open source. Vous pouvez obtenir ces composants open source et les mentions de copyright associées, des copies des conditions de licence en vigueur et d'autres informations. Vous trouverez ces informations dans le menu Réglages/ Paramètres de l'appareil/ Informations légales/Licences Open-Source. Les dispositions de responsabilité et de garantie des conditions de licence open source qui y figurent ne s'appliquent qu'à l'égard des ayants droit respectifs.

Mise en réseau

Instructions d'appariement

Pour connecter le lave-linge à votre réseau, procédez comme suit.

Connexion réseau

Les lave-linge Miele Professional peuvent être intégrés dans des réseaux locaux afin de pouvoir utiliser les solutions numériques de Miele ou de communiquer avec des systèmes externes. Pour ce faire, les lave-linge sont équipés d'un module Wi-Fi intégré. En outre, les lave-linge disposent chacun d'un port Ethernet à l'arrière pour la mise en place d'interfaces câblées.

⚠ Risque pour la santé en cas d'accès non autorisé.

Dans le cas d'un accès non autorisé sur le réseau, les réglages du lave-linge peuvent être modifiés, par ex. les paramètres pour la désinfection ou le dosage des produits chimiques.

L'accès au lave-linge ne doit en aucun cas être possible par Internet ou d'autres réseaux publics ou non sécurisés, que ce soit directement ou indirectement, par ex. par le biais d'un réacheminement de port.

1. Utilisez le lave-linge uniquement dans un segment de réseau séparé qui remplit l'une des deux conditions suivantes :
 - Il est séparé physiquement des autres segments du réseau
 - L'accès est limité par un pare-feu ou par un routeur configuré en conséquence
2. Limitez l'accès à ce segment de réseau séparé au cercle de personnes nécessaire.
3. Sécurisez l'accès aux systèmes connectés au lave-linge en utilisant des mots de passe forts.
4. Configurez l'interface Ethernet.

Ouverture du Mode exploitant

- Sélectionnez l'option Exploitant sur l'écran de l'appareil.
- Sélectionnez l'option Accès par code.
- Saisissez le code exploitant à 4 chiffres.

Réseau Première installation

- Sélectionnez dans le menu Mode exploitant l'option Applications externes.
- Sélectionnez Wi-Fi/ LAN.

Les options du menu Wi-Fi/ LAN varient selon que l'interface Wi-Fi est déjà configurée ou qu'elle doit l'être à nouveau.

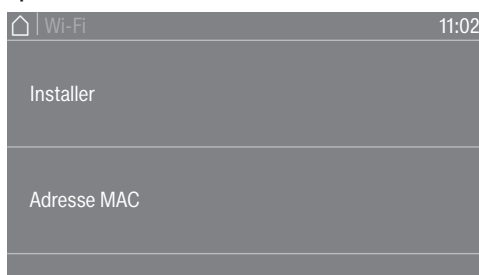

- Sélectionnez Installer pour connecter l'appareil à un réseau.

Le message Installer apparaît uniquement si le lave-linge n'a pas encore été connecté à un réseau. Différentes options sont disponibles pour la configuration de l'interface Wi-Fi.

- Sélectionnez Adresse MAC pour lire les adresses MAC des adaptateurs réseau.

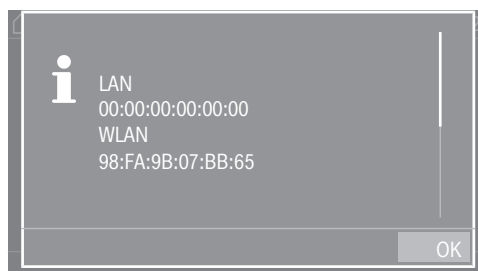

L'adresse MAC des adaptateurs réseau s'affiche. Aucun réglage ne peut être effectué

Configuration manuelle de la connexion réseau

- Sélectionnez dans le menu Mode exploitant l'option Applications externes.
- Sélectionnez ensuite l'option Wi-Fi/ LAN.
- Sélectionnez Installer.
- Sélectionnez la méthode de connexion Manuel.

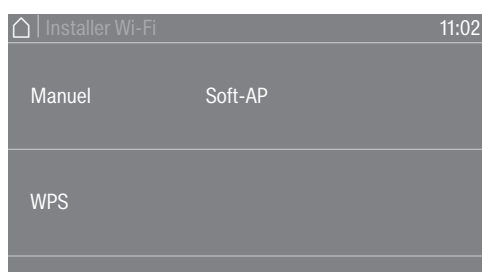

- Sélectionnez Sécurité pour définir la norme de sécurité de la connexion sans fil.
- Sélectionnez Mot de passe pour la saisie du mot de passe Wi-Fi.
- Sélectionnez SSID pour saisir le nom du réseau (SSID).

Sur Affichages, vous pouvez consulter tous les réglages pour Sécurité, Mot de passe et SSID.

- Enregistrez tous les réglages en cliquant sur Appliquer.

Mise en réseau

Configuration de la connexion réseau via WPS

- Sélectionnez dans le menu Mode exploitant l'option Applications externes.
- Sélectionnez ensuite l'option Wi-Fi/ LAN.
- Sélectionnez Installer.
- Sélectionnez la méthode de connexion Via WPS.
- Appuyez maintenant sur la touche WPS de votre routeur et confirmez ensuite sur l'écran de l'appareil avec OK.

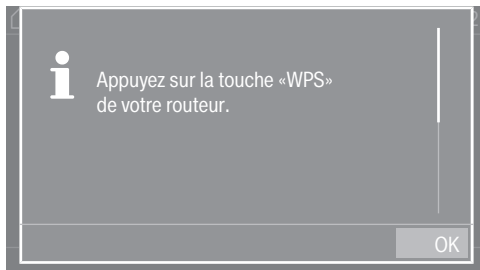

Une minuterie démarre. La connexion réseau via WPS est établie.

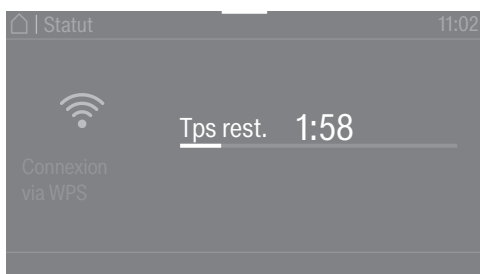

L'appareil est maintenant connecté avec succès.

- Validez en sélectionnant OK.

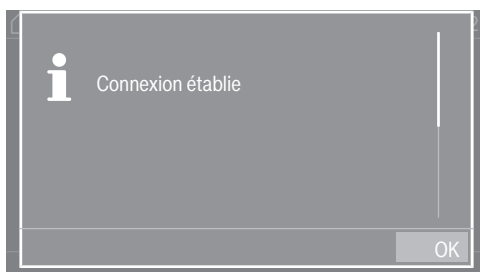

Configuration de la connexion réseau via Soft-AP

- Sélectionnez dans le menu Mode exploitant l'option Applications externes.
- Sélectionnez ensuite l'option Wi-Fi/ LAN.
- Sélectionnez Installer.
- Sélectionnez la méthode de connexion Soft access.
- Confirmez le message en cliquant sur OK et suivez les instructions de l'application externe.

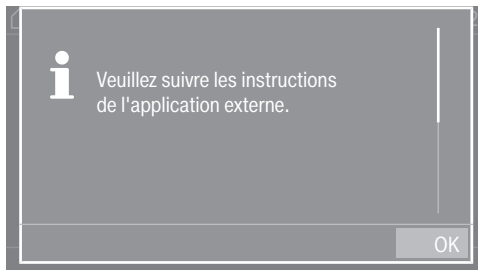

Le message En attente de la connexion s'affiche à l'écran pendant env. 10 min. Si la connexion est réussie, un message est ensuite affiché. Si la connexion a échoué, le message Echec de la connexion s'affiche.

- En cas d'échec de la connexion, confirmez en cliquant sur OK et faites une nouvelle tentative de connexion.

Configuration de la connexion réseau via un câble LAN

- Connectez l'appareil à votre routeur/commutateur via le câble réseau.

L'appareil est maintenant connecté avec succès.

Mise en réseau

Interface Wi-Fi/LAN configurée

Si la connexion réseau a été établie avec succès, il est possible de sélectionner d'autres options dans le menu.

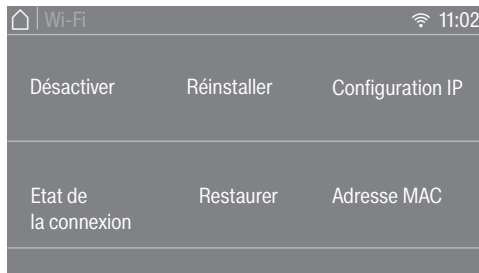

- Avec Désactiver (visible lorsque le réseau est activé), la fonction Wi-Fi est désactivée. Le réseau reste configuré.
- Avec Activer (visible lorsque le réseau est désactivé), la fonction Wi-Fi est réactivée.
- Le site Etat de la connexion affiche l'ensemble des paramètres du réseau.
- Sur Réinstaller, vous pouvez reconfigurer l'interface Wi-Fi.
- Utilisez Réinitialiser pour vous déconnecter de la configuration réseau. Le Wi-Fi est désactivé et la connexion avec le Wi-Fi est réinitialisée sur les réglages d'usine. Pour pouvoir utiliser le réseau à nouveau, vous devez établir une nouvelle connexion.
- Sur Configuration IP, vous pouvez effectuer une configuration manuelle des réglages IP. L'interface peut être configurée par le biais d'un Dynamic Host Configuration Protocol (DHCP). Si vous désactivez le réglage DHCP, vous pouvez configurer l'interface à l'aide des paramètres suivants :
 - Adresse IP
 - Masque sous-réseau
 - Gateway
 - DNS Auto
 - Serveur DNS 1
 - Serveur DNS 2
- L'adresse des adaptateurs réseau s'affiche sur Adresse MAC.

Caractéristiques techniques

Exigences du système pour le Wi-Fi

- Wi-Fi 802.11b/g/n
- Bande de fréquence 2,4 GHz
- Cryptage WPA/WPA2
- DHCP activé
- multicastDNS/Bonjour/IGMP Snooping activé
- Ports 443, 80, 53 et 5353 ouverts
- Serveur DNS IP = passerelle/routeur IP standard
- Utilisation Mesh/répéteur : SSID et mot de passe identique à la passerelle/au routeur standard
- Le SSID doit être visible en permanence

Exigences du système pour le LAN



- DHCP activé
- multicastDNS/Bonjour/IGMP Snooping activé

- Ports 443, 80, 53 et 5353 ouverts
- Serveur DNS IP = passerelle/routeur IP standard

Puissance du signal Wi-Fi – valeurs indicatives

La puissance du signal Wi-Fi n'est donnée qu'à titre indicatif. Il est impossible d'émettre une affirmation définitive.

La puissance du signal Wi-Fi peut être consultée directement sur l'appareil.

Puissance du signal Wi-Fi		Signification
	 *	
76 – 100 %	3/3**	En général, fonctionnement fiable possible
51 – 75 %	2/3	
26 – 50 %	1/3	En général, fonctionnement possible
1 – 25 %	0/3	En général, fonctionnement fiable impossible
0 %		Fonctionnement impossible

* s'affiche sur l'appareil

** Nombre de barres  3/3 – 0/3

La puissance du signal peut être perturbée par de nombreux éléments, par ex. :

- des personnes présentes dans la pièce ;
- des portes ouvertes ou fermées ;
- des objets déplacés ;
- des sources radio changeantes ou des perturbations ;
- d'autres appareils équipés de la technologie radio Bluetooth ou Wi-Fi.

Caractéristiques techniques

Caractéristiques de l'appareil PDW 909

Raccordement électrique

Tension électrique	voir plaque signalétique
Fréquence	voir plaque signalétique
Consommation	voir plaque signalétique
Consommation	voir plaque signalétique
Protection par fusibles requise	voir plaque signalétique
Puissance de chauffe	voir plaque signalétique

Dimensions d'installation

Largeur de la carrosserie (sans pièces ajoutées)	692 mm mm
Hauteur de la carrosserie (sans pièces ajoutées)	1940 mm mm
Profondeur de la carrosserie (sans pièces ajoutées)	761 mm mm
Largeur hors tout	692 mm mm
Hauteur hors tout	1942 mm mm
Profondeur hors tout	851 mm mm
Largeur minimale de l'ouverture de montage min.	800 mm mm
Distance minimale entre la paroi et le dos de l'appareil	400 mm mm
Diamètre d'ouverture de porte	370 mm mm
Angle d'ouverture de porte en degrés	180°

Poids et charge au sol

Poids net	voir schéma d'installation
Charge max. au sol en fonctionnement	voir schéma d'installation

Raccordement à l'eau

Raccordement à l'eau froide

Pression nécessaire	100 - 1000 kPa (1 - 10 bar)
Débit volumétrique maximal	10 l/min
Raccord fileté requis (filetage extérieur, côté installation conforme à DIN 44991, joint plat)	3/4"
Longueur du tuyau d'arrivée d'eau fourni	1550 mm

Raccordement à l'eau chaude

Température de l'eau chaude maximale admissible	70 °C
Pression nécessaire	100 - 1000 kPa (1 - 10 bar)
Débit volumétrique maximal	10 l/min
Raccord fileté requis (filetage extérieur, côté installation conforme à DIN 44991, joint plat)	3/4"
Longueur du tuyau d'arrivée d'eau fourni	1550 mm

Vidange (pompe de vidange DP)

Température maximale de l'eau de vidange	95 °C
Raccord de vidange (côté machine)	Diamètre extérieur 22 (DN 22)
Vitesse de vidange maximale	26 l/min

Arrivée d'air

Diamètre d'arrivée d'air libre conseillée dans la pièce : (correspond à un triple diamètre d'évacuation d'un appareil).	237 cm ²
--	---------------------

L'arrivée d'air doit être fournie au local d'installation en fonction du volume d'air évacué.

Évacuation d'air

Débit volumique nominal maximal	320 m ³ /h
Perte de pression maximale admissible	420 Pa
Raccord d'évacuation, côté machine (diamètre externe)	100 mm
Tuyau de raccordement, sur place (diamètre intérieur)	100 mm
Température maximale de l'air évacué	80 °C

Etant donné que l'humidité relative de l'air à l'intérieur du conduit d'évacuation d'air peut aller jusqu'à 100 %, il faut impérativement prévenir tout reflux d'eau condensée dans l'appareil.

Valeurs d'émissions

Niveau de pression acoustique au poste de travail, suivant EN ISO11204/11203	<70 dB(A) re 20 µPa
Niveau de puissance acoustique, norme EN ISO 9614-2	<80 dB(A)

Sécurité des produits

Norme de sécurité produit	EN 60335-1, EN 50571, IEC 60335-1, IEC 60335-2-7
---------------------------	--

Wi-Fi

Bande de fréquence du module Wi-Fi	2,400 GHz- 2,4835GHz
Puissance d'émission maximale du module Wi-Fi	< 100 mW

Caractéristiques techniques

Déclaration de conformité UE

Par la présente, Miele déclare que ce colonne de lavage-séchage est conforme à la directive 2014/53/EU.

Le texte intégral de la déclaration de conformité UE est disponible à l'une des adresses suivantes :

- www.miele.de/professional/index.htm sous « Produits », « Téléchargement »
- <http://www.miele.de/professional/gebrauchsanweisungen-177.htm> en indiquant le nom du produit ou le numéro de fabrication

Protection et sécurité des données

Dès que vous avez activé la fonction de mise en réseau et que votre appareil est connecté à l'Internet, votre appareil envoie les données suivantes au Cloud Miele :

- numéro de fabrication de l'appareil
- type d'appareil et caractéristiques techniques
- état de l'appareil
- informations sur la version logicielle de l'appareil

Ces données ne sont pas initialement attribuées à un utilisateur spécifique et ne sont pas non plus stockées de manière permanente. Ce n'est que lorsque vous reliez votre appareil à un utilisateur qu'une sauvegarde persistante des données et une affectation spécifique des données sont effectués. Le transfert et le traitement des données sont effectués conformément aux normes de sécurité élevées de Miele.

Configuration du réseau réglages d'usine

Vous pouvez réinitialiser tous les paramètres du module de communication ou de votre module Wi-Fi intégré aux réglages d'usine. Réinitialisez la configuration du réseau si vous éliminez votre appareil, le vendez ou mettez un appareil d'occasion en service. Cela permet de garantir que vous avez supprimé toutes les données personnelles et que le précédent propriétaire ne puisse plus avoir accès à votre appareil.

Droits d'auteur et licences

Miele utilise son propre logiciel ou un logiciel tiers non couvert par une licence open source, pour faire fonctionner et contrôler le module de communication. Le présent logiciel/les composants de logiciel sont soumis à des droits d'auteur. Les droits d'auteur détenus par Miele et des tiers doivent être respectés.

Ce module de communication contient également des composants logiciels distribués sous licence open source. Vous pouvez consulter les composants open source inclus ainsi que les avis de droit d'auteur correspondants, les copies des conditions de licence applicables et toute autre information localement via IP et un navigateur web (<https://<ip adresse>/Licenses>). Les dispositions de responsabilité et de garantie des conditions de licence open source qui y figurent ne s'appliquent qu'à l'égard des ayants droit respectifs.

Miele S.A.S
Z.I. du Coudray
9, avenue Albert Einstein
B.P. 1000
93151 Le Blanc-Mesnil Cedex
www.miele.fr/professional

R.C.S. Bobigny B 708 203 088

Contact Service Commercial

Tél. : 01 49 39 44 44
Fax. : 01 49 39 44 38
Mail : advpro@miele.fr

Contact SAV Professionnel (Intervention)

Tél. : 01 49 39 44 78
Fax. : 01 49 39 34 10
Mail : savpro@miele.fr

Contact Support Technique (Hotline)

Tél. : 01 49 39 44 88
Mail : support.technique@miele.fr



Miele & Cie. KG
Carl-Miele-Straße 29, 33332 Gütersloh, Allemagne