

Mode d'emploi et instructions de montage Hotte aspirante



Veillez lire **impérativement** le mode d'emploi et les instructions de montage avant l'installation et la mise en service de l'appareil. Vous éviterez ainsi de vous blesser et d'endommager votre appareil.

Table des matières

Consignes de sécurité et mises en garde	5
Développement durable et protection de l'environnement	12
Présentation	14
Schéma descriptif de la hotte aspirante	14
Composants.....	15
Filtre à graisses et panneau.....	15
Filtre à charbon actif.....	15
Éclairage du plan de cuisson.....	15
Fonctions.....	16
Niveaux de puissance du ventilateur	16
Fonction d'arrêt différé.....	16
Compteur d'heures de fonctionnement.....	16
Miele@home.....	17
Con@ctivity.....	17
Powermanagement (gestion de l'électricité).....	17
Mise en service	18
Choisir entre le mode évacuation et recyclage.....	18
Installer Miele@home.....	19
Effectuer un Scan & Connect.....	19
Déconnexion du Wi-Fi et de la télécommande.....	20
Activer Con@ctivity.....	20
Activation de Con@ctivity 3.0 via le réseau Wi-Fi domestique.....	20
Activation de Con@ctivity 3.0 via une connexion Wi-Fi directe.....	20
Renouvellement de la connexion.....	21
Préparation de la télécommande.....	21
Connexion de la télécommande.....	21
Déconnexion de la télécommande.....	21
Commande (automatique)	22
Cuisson avec Con@ctivity sur plan de cuisson électrique.....	22
Cuisson avec Con@ctivity sur plan de cuisson au gaz.....	22
Interruption provisoire du mode automatique.....	23
Commande (manuelle)	24
Cuisiner sans fonction Con@ctivity (mode manuel).....	24
Activation du ventilateur.....	24
Sélection du niveau de puissance.....	24
Sélection de l'arrêt différé	24
Désactiver le ventilateur.....	24
Arrêt différé en mode Plug&Play.....	24
Marche/Arrêt de l'éclairage du plan de cuisson.....	24

Ajuster les réglages	25
Intervalle de compteur d'heures de fonctionnement de filtres à graisses	25
Modification de l'intervalle de compteur d'heures de fonctionnement de filtres à graisses	25
Intervalle du compteur d'heures de fonctionnement du filtre à charbon actif	25
Modification/Désactivation de l'intervalle du compteur d'heures de fonctionnement du filtre à charbon actif	25
Arrêt automatique de sécurité	26
Conseils d'économie d'énergie	27
Nettoyage et entretien	28
Nettoyage de la carrosserie	28
Filtres à graisses et panneau d'aspiration périphérique	28
Eau de condensation sur le panneau	29
Mise en place du panneau	31
Réinitialisation du compteur d'heures de fonctionnement du filtre à graisses	31
Remplacement des filtres à graisses	31
Filtre à charbons actifs	31
Réinitialisation du compteur d'heures de fonctionnement du filtre à charbon actif	32
Éliminer le filtre à charbon actif	32
Commande à distance	32
Insertion/Changement des piles	32
Nettoyage de la télécommande	32
SAV	33
Contact en cas d'anomalies	33
Emplacement de la plaque signalétique	33
Garantie	33
Installation	34
Avant l'installation	34
Retirer le film de protection	34
Revêtement du panneau	34
Matériel d'installation	34
Dimensions de l'appareil	35
Distance entre plan de cuisson et hotte aspirante (S)	38
Consignes d'installation	39
Mode Plug&Play	39
Conduite d'évacuation	40
Clapet anti-retour	41
Eau de condensation	41
Réducteur de bruit	41
Branchement électrique	42

Table des matières

Caractéristiques techniques	43
Accessoires disponibles en option pour le fonctionnement en mode recyclage..	43
Déclaration de conformité	43

Consignes de sécurité et mises en garde

Cette hotte aspirante répond aux réglementations de sécurité en vigueur. Toute utilisation non conforme peut toutefois causer des dommages corporels et matériels.

Lisez attentivement le mode d'emploi et les instructions de montage avant de mettre la hotte aspirante en service. Vous y trouverez des informations importantes sur le montage, la sécurité, l'utilisation et l'entretien de cet appareil. Vous vous protégerez et éviterez ainsi de détériorer la hotte aspirante.

Conformément à la norme CEI 60335-1, Miele indique expressément de lire impérativement le chapitre pour l'installation de l'appareil et de suivre les consignes de sécurité et de mise en garde.

La société Miele ne peut être tenue responsable des dommages dus au non-respect des consignes.

Conservez le mode d'emploi et les instructions de montage et remettez-les à tout nouveau détenteur de l'appareil.

Utilisation conforme aux dispositions

▶ Cette hotte aspirante est destinée à être utilisée dans un cadre domestique ou présentant des caractéristiques similaires.

▶ Cette hotte aspirante n'est pas conçue pour être utilisée à l'extérieur.

▶ Utilisez la hotte uniquement dans le cadre domestique pour aspirer et nettoyer les fumées générées par la cuisson d'aliments. Tout autre type d'utilisation est interdit.

▶ La hotte ne peut pas être utilisée en mode recyclage au-dessus d'une cuisinière à gaz pour aérer la pièce d'installation. N'hésitez pas à contacter un spécialiste pour le gaz.

▶ Toute personne qui, pour des raisons d'incapacité physique, sensorielle ou mentale, ou bien de par son inexpérience ou ignorance, n'est pas apte à se servir de cette hotte aspirante en toute sécurité, ne doit pas l'utiliser sans la supervision ou les instructions d'une personne responsable.

Ces personnes sont autorisées à utiliser cette hotte aspirante sans surveillance uniquement si son fonctionnement leur a été expliqué de telle sorte qu'elles puissent la manipuler en toute sécurité. Elles doivent être capables de reconnaître et de comprendre les dangers que présente une erreur de manipulation.

Consignes de sécurité et mises en garde

En présence d'enfants dans le ménage

- ▶ Les enfants de moins de huit ans doivent être tenus à distance de la hotte aspirante, à moins qu'ils ne soient sous surveillance constante.
- ▶ Les enfants âgés de 8 ans et plus peuvent utiliser la hotte aspirante sans surveillance uniquement si vous leur en avez expliqué le fonctionnement et que la sécurité est garantie. Il est nécessaire de s'assurer qu'ils ont compris les risques encourus en cas de mauvaise manipulation.
- ▶ Les enfants ne doivent jamais nettoyer ou entretenir la hotte aspirante sans surveillance.
- ▶ Surveillez toujours les enfants qui se trouvent à proximité de la hotte aspirante. Ne laissez jamais les enfants jouer avec la hotte aspirante.
- ▶ La lumière de l'éclairage du plan de cuisson est très intense. Veillez à ne pas regarder directement dans la lumière ; cette consigne s'applique plus particulièrement encore pour les bébés.
- ▶ Risque d'asphyxie. Les enfants peuvent se mettre en danger en s'enveloppant dans les matériaux d'emballage (film plastique par exemple) ou en glissant leur tête à l'intérieur. Tenez les matériaux d'emballage hors de portée des enfants.
- ▶ La pile de la commande à distance doit être conservée hors de portée des enfants.

Sécurité technique

- ▶ Des travaux d'installation, d'entretien ou de réparation non conformes peuvent entraîner des risques importants pour l'utilisateur. Les travaux d'installation, d'entretien et de réparation doivent être confiés exclusivement à des spécialistes agréés par Miele.
- ▶ Une hotte aspirante endommagée peut présenter des risques pour votre sécurité. Vérifiez qu'elle ne présente aucun dommage visible. Ne mettez jamais en service une hotte aspirante endommagée.
- ▶ La sécurité électrique de cette hotte aspirante n'est assurée que si elle est raccordée à une terre de protection installée dans les règles de l'art. Ce préalable revêt une importance fondamentale. En cas de doute, faites vérifier l'installation électrique par un électricien professionnel.
- ▶ Les prises multiples ou les rallonges n'assurent pas la sécurité nécessaire (risque d'incendie). Ne raccordez pas la hotte aspirante au réseau électrique par ce moyen.

Consignes de sécurité et mises en garde

► Le fonctionnement temporaire ou permanent sur un système d'alimentation électrique autonome ou non synchrone au réseau (comme les réseaux autonomes, les systèmes de secours) est possible. La condition préalable au fonctionnement est que le système d'alimentation électrique corresponde aux spécifications de la norme EN 50160 ou similaire.

Les mesures de protection prévues dans l'installation domestique et dans ce produit Miele doivent également être assurées dans leur fonction et leur mode de fonctionnement en fonctionnement isolé ou en fonctionnement non synchrone au réseau ou être remplacées par des mesures équivalentes dans l'installation. Comme décrit, par exemple, dans la publication actuelle de VDE-AR-E 2510-2.

► Les données de raccordement (tension et fréquence) de la plaque signalétique de la hotte doivent impérativement correspondre à celles du réseau électrique pour éviter que la hotte ne soit endommagée.

Comparez-les avant de brancher l'appareil. En cas de doute, interrogez un électricien.

► La hotte aspirante ne doit être utilisée qu'une fois installée afin d'en garantir le bon fonctionnement.

► Cette hotte aspirante ne doit pas être utilisée à un emplacement non stationnaire (p. ex. à bord d'un bateau).

► Tout contact avec des connexions sous tension et toute modification de l'agencement électrique et mécanique peuvent vous mettre en danger et risquent de perturber le bon fonctionnement de la hotte aspirante.

Ouvrez le caisson uniquement comme indiqué dans les instructions de montage et de nettoyage. N'ouvrez jamais d'autres parties du caisson.

► Avant toute intervention d'installation, de maintenance ou de réparation, commencez par débrancher votre hotte du secteur électrique. Elle n'est déconnectée du réseau électrique que lorsque :

- le(s) disjoncteur(s) de l'installation domestique est/sont éteint, ou
- le(s) fusible(s) de l'installation domestique est/sont entièrement dévissé(s) et sorti(s) de son/leur logement, ou
- la fiche (si disponible) est débranchée de la prise. Pour ce faire, ne tirez pas sur le cordon d'alimentation mais sur la fiche.

► Si la hotte aspirante a été réparée par un service après-vente non agréé par Miele, tout recours en garantie sera rejeté.

Consignes de sécurité et mises en garde

- ▶ Un câble d'alimentation abîmé doit uniquement être remplacé par un technicien qualifié.
- ▶ Les ampoules de l'éclairage sont fixées. Elle ne peut être remplacée que par un professionnel agréé par Miele ou par le SAV Miele.

Utilisation simultanée avec un foyer dépendant de l'air ambiant

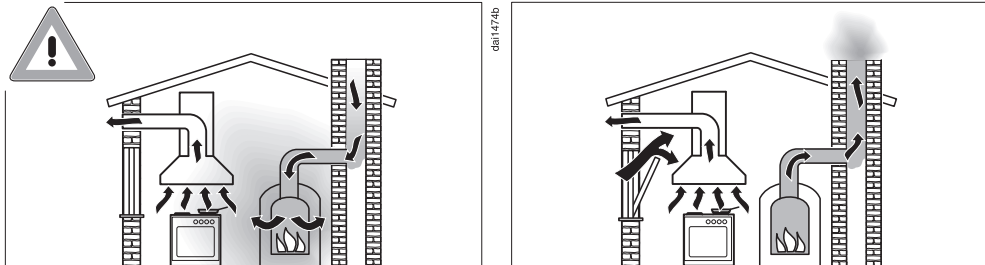

⚠ Risque d'intoxication liée aux gaz de combustion !

En cas d'utilisation simultanée d'une hotte et d'un foyer dans la même pièce ou le même ensemble d'aération, la plus grande prudence est de rigueur.

Les foyers dépendant de l'air extraient leur air de combustion du lieu d'installation et évacuent leurs gaz d'échappement vers l'air libre via un système d'échappement (par ex. une cheminée). Il peut s'agir de foyers fonctionnant au gaz, au fioul, au bois ou au charbon, d'un circulateur chauffant, d'un chauffe-eau, de tables de cuisson ou de fours.

La hotte aspire l'air ambiant de la cuisine et des pièces voisines.

Ceci est également valable pour les modes de cuisson suivant :

- mode évacuation,
- mode recyclage avec un boîtier d'air recyclé situé en dehors de la pièce.

Si l'alimentation en air n'est pas en quantité suffisante, une dépression se forme. L'air de combustion nécessaire au foyer s'ame- nuise. La combustion fonctionne mal.

Des gaz de combustion toxiques peuvent être refoulés du fût et du conduit dans les pièces.

Danger de mort !

Consignes de sécurité et mises en garde

L'utilisation simultanée de la hotte et d'un foyer est sans aucun danger à condition que la dépression ne dépasse pas 4 Pa (0,04 mbar) max. dans la pièce ou l'ensemble d'aération pour éviter le refoulement des gaz brûlés.

Ceci est possible si l'air nécessaire à la combustion peut pénétrer dans la pièce par des ouvertures non hermétiques, telles que des portes ou des fenêtres. Toutefois, l'ouverture qui permet à l'air de pénétrer dans la pièce doit être suffisamment grande. En principe, l'approvisionnement en air fourni uniquement par une ventilation mécanique continue n'est pas suffisant.

Vous devez réfléchir aux possibilités de ventilation du logement avant d'acheter votre hotte. Veuillez consulter une société de ramonage.

Si la hotte est utilisée en mode recyclage, lequel consiste à ramener l'air dans la cuisine, le fonctionnement simultané d'un foyer consommant l'air de la pièce est sans danger.

- ▶ Remarques concernant la pile de la commande à distance :
 - Ne court-circuitez pas la pile, ne la chargez pas et ne la jetez pas au feu. Risque d'explosion !
 - Débarrassez-vous des piles usagées dans un centre de collecte. Ne jetez pas la pile avec les ordures ménagères.

Utilisation conforme

- ▶ Les flammes non recouvertes peuvent être à l'origine d'un incendie.
Ne faites cuire aucun aliment à flamme nue sous la hotte aspirante. Il est donc par exemple interdit de faire flamber ou griller les aliments avec des flammes non recouvertes. Une fois enclenchée, la hotte aspirante aspire les flammes dans le filtre. Il y a risque d'incendie en raison des graisses accumulées.
- ▶ Si elles chauffent de façon excessive, les graisses de cuisson risquent de s'enflammer et la hotte aspirante de s'embraser. Surveillez toujours les casseroles, poêles et friteuses qui contiennent des graisses de cuisson. Les grillades sur un gril électrique doivent également être effectuées sous surveillance permanente.

Consignes de sécurité et mises en garde

- ▶ En cas d'utilisation d'un brûleur à gaz, un fort dégagement de chaleur de la flamme peut endommager la hotte aspirante.
 - Ne laissez jamais un brûleur à gaz allumé si aucun récipient n'est posé dessus. Eteignez le brûleur à gaz lorsque vous retirez le récipient de cuisson, ne serait-ce qu'un instant.
 - Sélectionnez une casserole dont le fond convient à la taille du brûleur.
 - Réglez la flamme de telle sorte qu'elle ne dépasse en aucun cas du récipient de cuisson.
 - Ne faites pas chauffer les récipients de manière excessive (lorsque vous cuisinez avec un wok, par exemple).
- ▶ L'eau condensée peut provoquer la formation de corrosion sur la hotte aspirante.

Enclenchez toujours la hotte aspirante dès que vous utilisez un plan de cuisson pour éviter que l'eau condensée ne s'accumule.
- ▶ Les dépôts de graisse et les salissures perturbent le bon fonctionnement de l'appareil.

N'utilisez jamais votre hotte aspirante sans filtre à graisses pour bien nettoyer les fumées de cuisson.
- ▶ Lorsque vous cuisinez, tenez compte du fait que la hotte peut chauffer fortement en raison de la chaleur provenant du plan de cuisson.

Ne touchez pas le caisson ni les filtres à graisses tant que la hotte n'a pas refroidi.

Installation conforme

- ▶ Vérifiez dans les indications du fabricant de votre appareil de cuisson que le fonctionnement en combinaison avec une hotte est possible.
- ▶ Ne montez pas la hotte au-dessus de foyers fonctionnant aux combustibles solides.
- ▶ Une distance trop faible entre la table de cuisson et la hotte peut endommager la hotte.

Respectez toujours la distance indiquée au chapitre "Installation" à moins que le fabricant ne recommande une distance de sécurité plus importante.

Si différents appareils de cuisson pour lesquels des distances de sécurité différentes s'appliquent fonctionnent sous la hotte, la distance de sécurité la plus importante doit être respectée.

Consignes de sécurité et mises en garde

- ▶ Vous devez respecter les indications du chapitre “Installation” pour fixer la hotte.
- ▶ Les composants peuvent avoir des bords tranchants et causer des blessures.
Portez des gants qui vous protègent contre les coupures pendant le montage.
- ▶ La pose de la conduite d'évacuation d'air ne doit être effectuée qu'à l'aide de tuyaux ou de flexibles en matériau non inflammable. Ceux-ci sont disponibles dans le commerce spécialisé ou auprès du service après-vente.
- ▶ L'air expulsé ne doit pas être amené dans une cheminée à fumée ou à évacuation en service, ni dans une conduite servant à la ventilation d'un foyer dans le local d'installation.
- ▶ Si vous avez prévu d'évacuer l'air dans une cheminée non utilisée, respectez scrupuleusement les consignes locales en termes de sécurité.

Nettoyage et entretien

- ▶ Il existe un risque d'incendie, lorsque le nettoyage n'est pas effectué selon les indications de ce mode d'emploi.
- ▶ La vapeur provenant d'un nettoyeur à vapeur peut atteindre des pièces électroconductrices et provoquer un court-circuit.
Pour nettoyer l'appareil, n'utilisez jamais de nettoyeur à vapeur.

Accessoires et pièces détachées

- ▶ N'utilisez que des accessoires d'origine Miele. Si d'autres pièces sont rajoutées ou montées, les prétentions à la garantie et/ou fondées sur la responsabilité du fait du produit deviennent caduques.
- ▶ Seules les pièces d'origine sont garanties par Miele comme répondant entièrement aux exigences de sécurité en vigueur. Les pièces défectueuses ne doivent être remplacées que par de telles pièces.
- ▶ Miele offre une garantie d'approvisionnement de 10 ans minimum et jusqu'à 15 ans pour le maintien en état de fonctionnement des pièces détachées après l'arrêt de la production en série de votre évacuation des buées.

Mise au rebut de l'emballage

Nos emballages sont simples d'utilisation et protègent votre appareil des dommages qui peuvent survenir pendant le transport. Les matériaux d'emballage ont été sélectionnés d'après des critères environnementaux et de facilité d'élimination ; ils sont généralement recyclables.

En participant au recyclage de vos emballages, vous contribuez à économiser les matières premières. Utilisez les collectes de matières recyclables spécifiques aux matériaux et les possibilités de retour. Les emballages de transport sont repris par votre revendeur Miele.

Mise au rebut de l'ancien appareil

Les appareils électriques et électroniques contiennent souvent des matériaux précieux. Cependant, ils contiennent également certains mélanges, substances, et pièces nocifs nécessaires à leur bon fonctionnement et à leur sécurité. Si vous déposez ces appareils usagés avec vos ordures ménagères ou les manipulez de manière non conforme, vous risquez de nuire à la santé des personnes et à l'environnement. Ne jetez jamais vos anciens appareils avec vos ordures ménagères.



Au lieu de cela, rapportez vos appareils dans un point de collecte officiel spécialement dédié à la récupération et au recyclage des appareils électriques et électroniques, mis à disposition gratuitement par votre commune, municipalité, revendeur, ou chez Miele. Vous êtes légalement responsable de la suppression des éventuelles données à caractère personnel figurant sur l'ancien appareil à éliminer. Vous êtes dans l'obligation de retirer, sans les détruire, les piles et accumulateurs usagés non fixés à votre appareil, ainsi que les lampes qui peuvent être retirées sans être endommagées. Rapportez-les dans un point de collecte spécialement dédié à leur élimination, où ils peuvent être remis gratuitement. Veillez, en attendant l'évacuation de l'appareil, à tenir celui-ci hors de portée des enfants.

Reprise des piles et des accumulateurs usagés

Les appareils électriques et électroniques contiennent de nombreuses piles et accumulateurs qui ne peuvent pas être jetés aux ordures ménagères après utilisation. Vous êtes dans l'obligation de retirer les piles et accumulateurs usagés non fixés à votre appareil, et de les rapporter dans un point de collecte spécialement dédié à leur élimination (commerce par exemple), où ils peuvent être remis gratuitement. Avant de l'éliminer, isolez les contacts métalliques de la batterie avec du ruban adhésif pour éviter tout court-circuit. Les piles et les accumulateurs peuvent contenir des substances susceptibles de nuire à votre santé et à l'environnement.

L'étiquetage de la pile ou de l'accumulateur vous donne d'autres indications. Ceux contenant du lithium sont reconnaissable par l'étiquetage "Li-ion". Le container barré signifie que vous ne devez en aucun cas éliminer les piles et accumulateurs avec les ordures ménagères. Nous sommes tenus de vous informer de la remarque suivante : si le container barré s'accompagne d'un ou de plusieurs symboles chimiques, cela signifie que les piles et accumulateurs contiennent du plomb (Pb), du cadmium (Cd) et/ou du mercure (Hg).



Les piles et accumulateurs usagés contiennent des matières premières importantes qui peuvent être recyclées. La collecte sélective des piles et accumulateurs usagés facilite leur traitement et leur recyclage.

Présentation

Schéma descriptif de la hotte aspirante

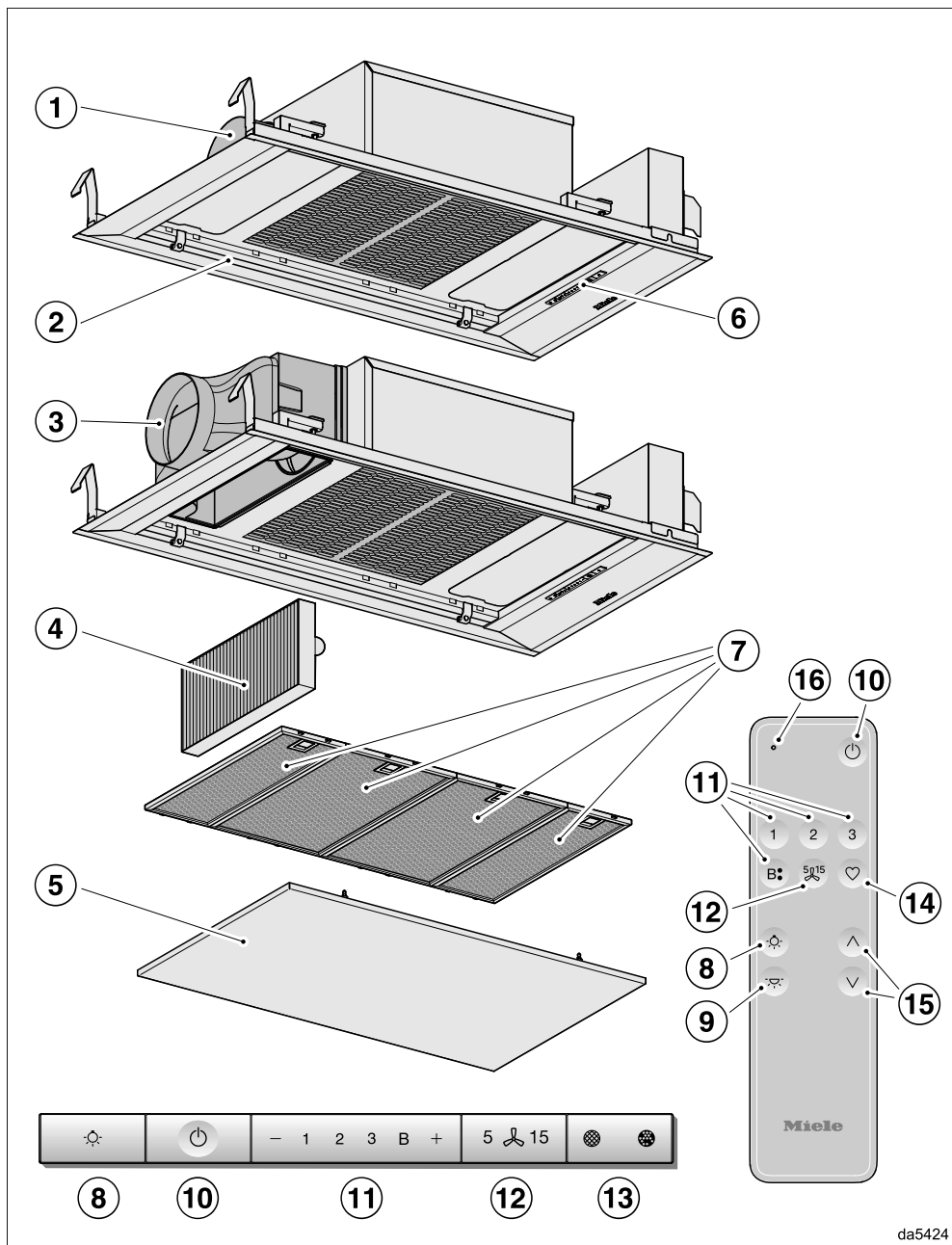

da5424

- ① Raccord d'évacuation d'air
Au choix : évacuation par la gauche, par l'arrière ou par l'avant.
- ② Éclairage du plan de cuisson
- ③ Sortie d'air en mode recyclage
- ④ Filtre à charbon actif
Filtre à charbon actif à usage unique ou régénération
Accessoires disponibles en option pour le fonctionnement en mode circuit fermé
- ⑤ Panneau d'aspiration périphérique
- ⑥ Éléments de commande
- ⑦ Filtre à graisses
- ⑧ Touche pour allumer, éteindre l'éclairage du plan de cuisson
- ⑨ Touche sans fonction
- ⑩ Touche pour activer et désactiver le ventilateur
- ⑪ Touches de réglage de la puissance de le ventilateur
- ⑫ Touche pour la fonction d'arrêt différé
- ⑬ Touche pour le compteur d'heures de fonctionnement
- ⑭ Touche sans fonction
- ⑮ Touches sans fonction
- ⑯ Voyant de contrôle

Composants

Filtre à graisses et panneau

Le panneau de l'aspiration périphérique et les filtres à graisses réutilisables en métal de l'appareil retiennent les éléments solides des vapeurs de cuisine (graisses, poussière etc.) et empêchent l'encrassement de la hotte aspirante.



Risque d'incendie

Les filtres à graisses saturés sont inflammables.

Nettoyez régulièrement le filtre à graisses.

Si vos filtres à graisses sont trop encrassés, la puissance d'aspiration risque de diminuer significativement. Par conséquent, votre hotte aspirante et votre cuisine seront sales plus rapidement.

Filtre à charbon actif

En modes recyclage et recyclage Plug&Play, la hotte doit être équipée d'un filtre à charbon actif en plus des filtres à graisses. Celui-ci permet d'absorber les odeurs de cuisson.

Le filtre à charbon actif est disponible en tant qu'accessoire en option. Deux types de filtres à charbon actif sont disponibles : les filtres qui doivent être changés après leur durée de fonctionnement et les filtres régénérables.

Éclairage du plan de cuisson

Vous pouvez allumer ou éteindre l'éclairage du plan de cuisson indépendamment du ventilateur.

Présentation

Fonctions

Mode d'évacuation d'air



L'air aspiré est épuré par les filtres à graisses, puis évacué vers l'extérieur du bâtiment.

Mode circuit fermé

(avec filtre à charbon actif en option, voir "Caractéristiques techniques")



L'air aspiré est filtré par le panneau d'aspiration périphérique, par les filtres à graisses puis par un filtre à charbon actif. Ensuite, il est évacué dans la cuisine.

Mode recyclage Plug&Play

L'air aspiré est filtré par les filtres à graisses puis par un filtre à charbon actif. L'air est ensuite réintroduit dans la cuisine par le plafond, sans conduite d'air. À cet effet, se reporter au chapitre "Installation".

Niveaux de puissance du ventilateur

En cas de dégagement de fumées, d'odeur ou de chaleur léger à important, vous pouvez sélectionner les niveaux de puissance **1** à **3**.

Augmentez le niveau de puissance au fur et à mesure de l'augmentation de la vapeur, des odeurs ou de la chaleur.

Vous pouvez enclencher brièvement le niveau Booster **B** en cas de fort dégagement de fumées, d'odeur et de chaleur,

par ex. lors de la saisie d'aliments. Le niveau Booster est automatiquement désactivé au bout de cinq minutes.

Fonction d'arrêt différé

La fonction d'arrêt différé permet de programmer l'arrêt automatique du ventilateur après un délai défini.

L'air de la cuisine est ainsi débarrassé des vapeurs et odeurs résiduelles après la cuisson. Cela permet également de prévenir la formation de résidus et des odeurs en résultant.

Compteur d'heures de fonctionnement

La hotte aspirante enregistre la durée de fonctionnement.

Si le symbole du filtre à graisses  s'allume, cela signifie que vous devez nettoyer les filtres à graisses.

Si le symbole du filtre à charbon actif  s'allume, cela signifie que vous devez remplacer, ou le cas échéant, régénérer les filtres à charbon actif.

Vous pouvez adapter les intervalles du compteur d'heures de fonctionnement à vos habitudes culinaires.

Désactivez le compteur d'heures de fonctionnement du filtre à charbon actif si vous utilisez la hotte aspirante en mode évacuation d'air.

da00494a

da00494b

Miele@home

Vous pouvez intégrer la hotte aspirante dans votre réseau Wi-Fi domestique et la commander avec l'application Miele depuis votre terminal mobile.

Si votre plan de cuisson Miele est également intégré à votre réseau Wi-Fi, la fonction Con@ctivity est automatiquement activée.

Con@ctivity

La hotte aspirante est commandée automatiquement en fonction du plan de cuisson grâce à la fonction Con@ctivity. Pour cela, il faut que la hotte aspirante et le plan de cuisson Miele soient intégrées dans le réseau Wi-Fi domestique ou disposent d'une connexion Wi-Fi directe.

Vous pouvez également commander la hotte aspirante manuellement à tout moment pendant le fonctionnement automatique.

Powermanagement (gestion de l'électricité)

La hotte aspirante dispose d'un système de gestion de l'énergie appelé Powermanagement. Le Powermanagement sert à économiser l'énergie. Le ventilateur réduit ainsi automatiquement sa puissance d'aspiration et l'éclairage s'éteint.

- Si le niveau Booster du ventilateur est sélectionné, le moteur passe automatiquement au niveau 3 au bout de 5 minutes,
- Les niveaux de puissance 3, 2 et 1 sont rétrogradés d'un cran au bout de 2 heures puis arrêtés graduellement par étapes de 30 minutes.
- S'il est enclenché, l'éclairage du plan de cuisson sera automatiquement désactivé au bout de 12 heures.



Mise en service

Les réglages s'effectuent sur le panneau de commande de la hotte aspirante et non à l'aide de la télécommande.



Choisir entre le mode évacuation et recyclage

Cette hotte peut fonctionner en mode évacuation ou recyclage. La puissance du ventilateur est adaptée en fonction du mode de fonctionnement. Par défaut, la hotte est configurée en mode recyclage. La hotte doit être convertie pour le mode évacuation d'air.

Pour basculer en mode évacuation, désactivez le compteur d'heures de fonctionnement pour le ou les filtre(s) à charbon.

- Arrêtez le ventilateur et l'éclairage.
- Appuyez simultanément sur la touche “+” et sur la touche des heures de fonctionnement  .

Le symbole du filtre à charbon  et un indicateur du niveau d'aspiration clignotent.



- Appuyez sur la touche “+” jusqu'à ce que **B** s'allume.
- Confirmez avec la touche du compteur d'heures de fonctionnement  .

Tous les voyants s'éteignent.

Le mode évacuation est désormais actif.

Si vous ne confirmez pas votre choix dans les 4 minutes qui suivent, les anciens réglages sont conservés.

Activation/désactivation du Plug&Play

- Arrêtez le ventilateur et l'éclairage.
- Appuyez sur la touche d'arrêt différé ⁵ pendant une dizaine de secondes jusqu'à ce que la touche sensitive **1** s'allume.
- Appuyez ensuite successivement sur
 - la touche “-”,
 - la touche d'éclairage  et à nouveau sur
 - la touche d'éclairage .

Lorsque la fonction Plug&Play est désactivée, **1** et **3** clignotent.

Lorsqu'elle est activée, **1** et **3** sont allumés en continu.

- Pour activer la fonction, appuyez sur la touche “+”.

1 et **3** s'allument en continu.

- Pour désactiver la fonction, appuyez sur la touche “-”.

1 et **3** clignotent.

- Validez votre choix à l'aide de la touche d'arrêt différé ⁵.

Toutes les lampes s'éteignent.

Installer Miele@home

Conditions préalables :

- un réseau Wi-Fi ;
- l'application Miele ;
- un compte utilisateur Miele. Vous pouvez créer votre compte utilisateur via l'application Miele.

Assurez-vous que le signal de votre réseau Wi-Fi est suffisamment fort sur le lieu d'installation de votre hotte.

Disponibilité Miele@home

L'utilisation de l'App Miele dépend de la disponibilité du service Miele@home de votre pays.

Le service de Miele@home n'est pas disponible dans tous les pays.

Vous trouverez plus d'informations sur la disponibilité de ce service sur notre page Internet www.miele.com.

Effectuer un Scan & Connect

- Scannez le QR code.

Si vous avez installé l'application Miele et que vous possédez un compte utilisateur, vous serez directement dirigé vers la mise en réseau.

Si vous n'avez pas encore installé l'application Miele, vous serez dirigé vers l'Apple App Store[®] ou le Google Play Store[™].

- Installez l'application Miele et créez un compte utilisateur.

- Scannez à nouveau le QR code.

L'application Miele vous guide dans l'installation.



Mise en service

Déconnexion du Wi-Fi et de la télécommande

Pour établir une nouvelle connexion Wi-Fi ou une connexion avec une télécommande, vous devez interrompre au préalable les connexions existantes.

La déconnexion entraîne toujours la déconnexion simultanée du Wi-Fi et de la télécommande connectée.

- Arrêtez la hotte aspirante.
- Maintenez la touche “—” enfoncée.
- Appuyez simultanément sur la touche d'éclairage ☉.

Si votre hotte aspirante est connectée au Wi-Fi, **2** et **3** sont allumés en continu.

Si une télécommande est connectée, **B** s'allume également.

- Effleurez la touche “—”.
- 2** est allumé en continu, **3** clignote.

Au bout de quelques secondes, **2** et **3** clignent. La hotte aspirante est désormais déconnectée.

- Quittez le mode déconnexion de la hotte aspirante en appuyant sur la touche d'arrêt différé ⁵⌂¹⁵.
- Sur la télécommande, appuyez simultanément sur les touches **B** et ♥.

Toutes les connexions sont interrompues. Vous pouvez établir une nouvelle connexion.

Activer Con@ctivity

Activation de Con@ctivity 3.0 via le réseau Wi-Fi domestique

Conditions préalables :

- Réseau Wi-Fi local
- Plan de cuisson Miele compatible Wi-Fi

- Connectez la hotte aspirante et votre plan de cuisson au réseau Wi-Fi local (voir section “Activer Miele@home”).

La fonction Con@ctivity est automatiquement activée.

Activation de Con@ctivity 3.0 via une connexion Wi-Fi directe

Comme alternative à l'intégration dans le réseau domestique, vous pouvez établir une connexion directe entre le plan de cuisson et la hotte aspirante.

Conditions préalables :

- Plan de cuisson Miele compatible Wi-Fi

- Arrêtez la hotte aspirante.
- Maintenez la touche “+” enfoncée.
- Appuyez simultanément sur la touche “—”.

2 est allumé en continu tandis que **3** clignote.

La hotte aspirante est prête pour la connexion dans les deux minutes qui suivent.

- Amorcez la connexion Wi-Fi sur le plan de cuisson. Pour ce faire, consultez le mode d'emploi du plan de cuisson.

Une fois la connexion établie, **2** et **3** s'allument en continu.

- Quittez le mode connexion de la hotte aspirante en appuyant sur la touche d'arrêt différé ⁵⌂¹⁵.

La fonction Con@ctivity est désormais activée.

Si vous avez établi une connexion directe par Wi-Fi, vous ne pouvez plus raccorder votre plan de cuisson et votre hotte aspirante à votre réseau domestique. Pour changer cela, vous devrez au préalable désactiver la connexion Wi-Fi directe entre le plan de cuisson et la hotte aspirante (voir section “Déconnexion du Wi-Fi”).

Renouvellement de la connexion

Si la connexion n'est pas possible, **2** et **3** clignotent ou le processus est interrompu par la hotte aspirante.

- Désactivez la connexion au niveau de la hotte aspirante (voir section “Déconnexion du Wi-Fi”) **et** au niveau du plan de cuisson.
- Renouvelez la connexion.

Préparation de la télécommande

- Insérez les piles dans la télécommande, voir le chapitre “Nettoyage et entretien”, section “Insertion/Changeement des piles”.

Connexion de la télécommande

- Appuyez sur la touche “+” de la hotte aspirante pendant environ dix secondes.

2 est allumé en continu tandis que **3** clignote.

- Sur la télécommande, appuyez simultanément sur les touches **1** et **3** jusqu'à ce que le voyant clignote en rouge.

Le processus de connexion commence.

Une fois la connexion réussie, le voyant lumineux clignote brièvement en vert.

2 et **3** sont allumés en continu sur la hotte aspirante.

- Confirmez l'opération en appuyant sur la touche d'arrêt différé $5 \text{ } \text{⏏}$ de la hotte aspirante.

Si la connexion a échoué, **2** et **3** clignotent.

- Renouvelez dans ce cas l'opération.

Déconnexion de la télécommande

- Pour la déconnexion, veuillez consulter le chapitre “Mise en service”, section “Déconnexion du Wi-Fi et de la télécommande”.

Commande (automatique)

Cuisson avec Con@ctivity sur plan de cuisson électrique

- Activez une zone de cuisson en sélectionnant le niveau de puissance de votre choix.

L'éclairage du plan de cuisson s'allume.

Après quelques secondes, le ventilateur s'enclenche, d'abord brièvement sur le niveau **2**, puis sur le niveau **1**.

Pendant la cuisson, la hotte aspirante sélectionne automatiquement le niveau du ventilateur nécessaire. La puissance du ventilateur dépend du nombre de zones de cuisson allumées et des niveaux de puissances sélectionnés.

La hotte aspirante réagit avec un certain retard. Cela permet de prendre en compte le fait que les vapeurs ne diminuent et n'augmentent pas immédiatement lorsque le niveau de puissance est modifié sur le plan de cuisson.

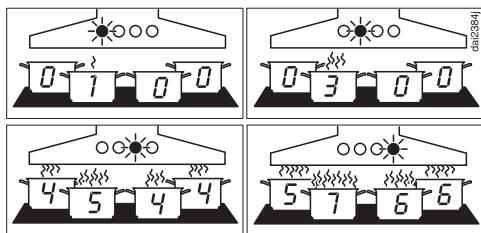

Exemples pour les niveaux de puissance **1** à **4**

- Désactivez toutes les zones de cuisson à la fin de la cuisson.

La puissance d'aspiration diminue graduellement pendant les minutes qui suivent puis le ventilateur s'arrête.

L'air de la cuisine sera ainsi débarrassé des fumées et odeurs résiduelles.

L'éclairage du plan de cuisson s'arrête après 30 secondes.

Cuisson avec Con@ctivity

- Allumez une zone de cuisson sur le niveau de puissance le plus élevé, par exemple pour faire chauffer la batterie de cuisine avant de faire revenir des aliments. Repassez sur un niveau de puissance plus faible dans un laps de temps compris entre env. dix secondes et quatre minutes (*60 secondes à cinq minutes pour un plan de cuisson Highlight).

La hotte aspirante détecte un rôtissage. La hotte aspirante se met en marche et passe au niveau de puissance 3 après que le niveau de puissance a été réduit au niveau du plan de cuisson et reste à ce niveau de puissance pendant environ cinq minutes. Ensuite, le niveau de puissance est de nouveau sélectionné par la fonction Con@ctivity.

Vous pouvez aussi anticiper et sélectionner une autre puissance d'aspiration manuellement.

Cuisson avec Con@ctivity sur plan de cuisson au gaz

- Activez une zone de cuisson en sélectionnant le niveau de puissance de votre choix.

L'éclairage du plan de cuisson s'allume. Après quelques secondes, le ventilateur s'enclenche sur le niveau **2**.

Quel que soit le niveau de cuisson sélectionné, le ventilateur reste au niveau de puissance **2**.

- Désactivez toutes les zones de cuisson à la fin de la cuisson.

La fonction d'arrêt différé a été activée. Le **5** de la touche d'arrêt différé ⁵1¹⁵ s'allume.

Le ventilateur et l'éclairage du plan de cuisson s'éteignent au bout de cinq minutes.

L'air de la cuisine sera ainsi débarrassé des fumées et odeurs résiduelles.

Interruption provisoire du mode automatique

Vous pouvez temporairement quitter le mode automatique :

- sélectionnez une autre puissance manuellement,
- arrêtez la hotte aspirante manuellement,
- activez la fonction d'arrêt différé $5g^{15}$, ou
- contrôlez l'éclairage du plan de cuisson (uniquement en combinaison avec un plan de cuisson au gaz).

Si vous éteignez manuellement le ventilateur en mode Plug&Play, il continue de fonctionner au niveau **1** (voir le chapitre "Commande (mode manuel)", section "Arrêt du ventilateur").

Retour au mode automatique

En combinaison avec un plan de cuisson électrique :

- Après sélection manuelle d'un niveau d'aspiration, vous ne faites aucun réglage au niveau de la hotte aspirante pendant cinq minutes.
- La puissance d'aspiration choisie manuellement correspond de nouveau à la puissance automatique.
- Le ventilateur de la hotte aspirante et le plan de cuisson sont restés éteints 30 secondes minimum.
Le mode automatique reprend donc au prochain démarrage du plan de cuisson.

En combinaison avec un plan de cuisson au gaz :

- Le ventilateur de la hotte aspirante et le plan de cuisson sont restés éteints 30 secondes minimum.
Le mode automatique reprend donc au prochain démarrage du plan de cuisson.

Interruption du mode automatique pendant toute la cuisson

- Allumez le ventilateur **avant** le plan de cuisson.

Con@ctivity est désactivé jusqu'à l'arrêt de la hotte aspirante.

Si, après la cuisson, la hotte aspirante et le plan de cuisson sont restés éteints 30 secondes minimum, la hotte aspirante fonctionnera de nouveau en mode automatique la prochaine fois que vous activerez le plan de cuisson.

Commande (manuelle)

Cuisiner sans fonction Con@ctivity (mode manuel)

La hotte aspirante peut être utilisée manuellement dans les conditions suivantes :

- La fonction Con@ctivity n'est pas activée.
- Vous avez désactivé provisoirement la fonction Con@ctivity (voir chapitre "Commande (mode automatique)", section "Interrompre momentanément le mode automatique").

Activation du ventilateur

- Appuyez sur la touche Marche/Arrêt .

Le ventilateur se met en marche au niveau **2**.





Sélection du niveau de puissance

- Sélectionnez le niveau de puissance souhaité à l'aide des touches "—" et "+" sur la hotte aspirante ou à l'aide des touches **1**, **2**, **3** et **B** sur la télécommande.

Changement des niveaux Booster

Le ventilateur rebascule automatiquement vers le niveau **3** après cinq minutes.

Sélection de l'arrêt différé

- Une fois la cuisson terminée, laissez le ventilateur activé et appuyez sur la touche d'arrêt différé  :
- Une fois : le ventilateur s'arrête au bout de cinq minutes ( est allumé).
- Deux fois : le ventilateur s'arrête au bout de 15 minutes ( **15** est allumé).
- Si vous appuyez de nouveau sur la touche d'arrêt différé , le ventilateur reste activé ( s'éteint).

Désactiver le ventilateur

- Arrêtez le ventilateur à l'aide de la touche Marche/Arrêt .

Le symbole  s'éteint.

Arrêt différé en mode Plug&Play

Si vous éteignez le ventilateur en mode Plug&Play, il continue de fonctionner au niveau **1**.

L'arrêt différé permet de ventiler le plafond après la cuisson.

En fonction du dernier niveau d'aspiration activé, l'arrêt différé dure de deux à 30 minutes.

Vous pouvez arrêter immédiatement le ventilateur après l'arrêt différé à l'aide de la touche **1** ou de l'interrupteur Marche/Arrêt .

Cette fonction est indépendante de la fonction d'arrêt différé .

Marche/Arrêt de l'éclairage du plan de cuisson

- Pour allumer et éteindre, effleurez la touche d'éclairage .



Les réglages s'effectuent sur le panneau de commande de la hotte aspirante et non à l'aide de la télécommande.

Intervalle de compteur d'heures de fonctionnement de filtres à graisses

L'intervalle entre les nettoyages est réglé en usine sur 30 heures.

- Optez pour un intervalle plus court de 20 heures si vous préparez souvent des grillades et des fritures.
- Si vous ne cuisinez que de temps en temps, un intervalle court est également recommandé. Cela permet de prévenir le durcissement des graisses et de faciliter le nettoyage.
- Un intervalle plus long, de 40 ou 50 heures, est approprié si vous cuisinez régulièrement avec très peu de graisse.



Modification de l'intervalle de compteur d'heures de fonctionnement de filtres à graisses

- Arrêtez le ventilateur et l'éclairage.
- Appuyez simultanément sur la touche d'arrêt différé  et sur la touche du compteur d'heures de fonctionnement  .

Le symbole du filtre à graisses  et un indicateur du niveau d'aspiration clignotent.

Les indicateurs **1** à **B** indiquent la durée réglée :

Indicateur 1	20 heures
Indicateur 2	30 heures
Indicateur 3	40 heures
Indicateur B	50 heures

- Vous pouvez sélectionner une durée de fonctionnement plus courte en appuyant sur la touche “-” ou plus longue en appuyant sur la touche “+”.
- Confirmez avec la touche du compteur d'heures de fonctionnement  .

Toutes les lampes s'éteignent.



Si vous ne confirmez pas votre choix dans les quatre minutes qui suivent, les anciens réglages sont conservés.

Intervalle du compteur d'heures de fonctionnement du filtre à charbon actif

Un intervalle de 180 heures est paramétré en usine.

- Si vous cuisinez régulièrement des plats très odorants, nous vous recommandons de réduire l'intervalle à 120 heures.
- Si vous ne cuisinez que des plats ayant une faible odeur, vous pouvez prolonger l'intervalle à 240 heures.

Modification/Désactivation de l'intervalle du compteur d'heures de fonctionnement du filtre à charbon actif



- Arrêtez le ventilateur et l'éclairage.
- Appuyez simultanément sur la touche “+” et sur la touche des heures de fonctionnement  .

Le symbole du filtre à charbon actif  et un indicateur du niveau d'aspiration clignotent.

Les indicateurs **1** à **B** indiquent la durée réglée :

Indicateur 1	120 heures
Indicateur 2	180 heures
Indicateur 3	240 heures
Indicateur B	désactivé

Ajuster les réglages





- Utilisez les touches “+” et “-” afin de sélectionner la durée souhaitée.
- Confirmez avec la touche du compteur d’heures de fonctionnement  .

Tous les voyants s’éteignent.

Si vous ne confirmez pas votre choix dans les quatre minutes qui suivent, les anciens réglages sont conservés.

Activation/Désactivation de la gestion de puissance

Il faut toutefois garder à l’esprit que la désactivation peut engendrer une augmentation de la consommation d’énergie.

- Arrêtez le ventilateur et l’éclairage.
- Appuyez sur la touche d’arrêt différé ⁵¹⁵ pendant une dizaine de secondes jusqu’à ce que la touche sensitive **1** s’allume.
- Appuyez ensuite successivement sur
 - la touche d’éclairage ,
 - la touche “-”, puis de nouveau
 - la touche d’éclairage .

Si la gestion de puissance est activée, **1** et **B** brillent en continu.



Si la fonction est désactivée, **1** et **B** clignotent.

- Appuyez sur la touche “-” pour désactiver la gestion de puissance.

1 et **B** clignotent.



- Pour activer la fonction, appuyez sur la touche “+”.

1 et **B** s’allument en continu.

- Validez votre choix à l’aide de la touche d’arrêt différé ⁵¹⁵.

Arrêt automatique de sécurité

Si la fonction Powermanagement (gestion de l’alimentation) est désactivée, la hotte allumée s’éteindra automatiquement après 12 heures (ventilateur et éclairage des zones de cuisson).

- Pour la rallumer, effleurez la touche Marche/Arrêt  ou la touche d’éclairage .

Conseils d'économie d'énergie

Cette hotte aspirante, économe en énergie fonctionne de manière très efficace. Les mesures suivantes participent à une utilisation économique :

- Lors de la cuisson, veillez à bien aérer votre cuisine. Si l'amenée d'air est insuffisante en mode d'évacuation, la hotte aspirante ne fonctionne pas de manière efficace et des bruits de fonctionnement se font entendre.
- Cuisinez à puissance réduite sur votre plan de cuisson. En effet lorsqu'il y a peu de vapeurs de cuisson, le niveau de puissance de la hotte aspirante peut rester faible et la consommation énergétique est plus basse.
- Nettoyez ou remplacez les filtres régulièrement. Des filtres fortement encrassés réduisent la puissance d'aspiration, augmentent le risque d'incendie et vont à l'encontre de bonnes pratiques d'hygiène.
- Utilisez la fonction Con@ctivity. La hotte aspirante s'allume et s'éteint automatiquement. Elle sélectionne le niveau de puissance optimal selon la situation de cuisson et veille ainsi à une consommation énergétique réduite.
- Si vous commandez la hotte manuellement, respectez ce qui suit :
 - Vérifiez sur la hotte le niveau de puissance sélectionné. La plupart du temps, un niveau de puissance bas est suffisant. Utilisez le niveau de puissance Booster uniquement lorsque cela s'avère nécessaire.
 - En cas de fort dégagement de vapeurs de cuisson, ne tardez pas à sélectionner un niveau de puissance élevé. Ce sera plus efficace que d'essayer de disperser les vapeurs de cuisson en rallongeant la durée de fonctionnement de la hotte.
 - Pensez à éteindre la hotte une fois la cuisson terminée. Si, une fois la cuisson terminée, l'air de la cuisine doit encore être renouvelé du fait de la présence de buées et d'odeurs résiduelles, vous pouvez utiliser la fonction d'arrêt différé de la hotte. Le ventilateur s'éteindra automatiquement au terme de la durée renseignée.

Nettoyage et entretien

⚠ Avant la maintenance ou l'entretien, débranchez la hotte aspirante du réseau électrique (voir chapitre "Prescriptions de sécurité et mises en garde").

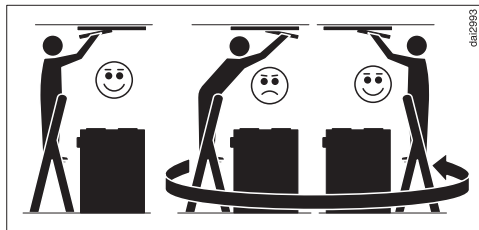

⚠ Respectez les consignes suivantes lors du nettoyage de la hotte aspirante :

Utilisez une échelle bien stable.

Veillez à ce que votre position sur l'escabeau soit bien stable.

Ne vous appuyez pas sur le plan de cuisson.

Ne marchez pas sur le plan de travail ou le plan de cuisson.

Nettoyage de la carrosserie

- Nettoyez toutes les surfaces et les éléments de commande exclusivement avec un chiffon doux, du produit vaisselle et de l'eau chaude.
- Retirez les filtres à graisses et nettoyez les parties accessibles de la carrosserie où la graisse s'est accumulée. Cette mesure contribue à prévenir les incendies.
- Séchez ensuite les surfaces avec un chiffon doux.
- Vous pouvez également nettoyer les surfaces en acier inoxydable avec un produit nettoyant inox non abrasif (sauf les touches).
Afin d'empêcher un réencrassement

rapide, le traitement avec un produit spécial inox est recommandé (disponible chez Miele).

Conseils de nettoyage de la carrosserie

Des produits de lavage inappropriés peuvent endommager les surfaces. N'utilisez aucun des produits de lavage suivants :

- produits de lavage contenant de la soude, de l'acide, des chlorures ou des solvants ;
- produits de lavage abrasifs, par ex. de la poudre ou de la crème à récurer, des éponges abrasives, tels que des éponges grattantes ou des éponges usagées contenant encore des résidus de détergent.

Le nettoyage d'éléments colorés de la carrosserie engendre de fines rayures sur la surface, qui peuvent être visibles en fonction de l'éclairage de la pièce.

Filtres à graisses et panneau d'aspiration périphérique

Intervalle de nettoyage du panneau et des filtres à graisses

Après une durée de fonctionnement prééglée, l'éclairage du symbole du filtre à graisses  vous signale que les filtres à graisses et le panneau doivent être nettoyés.

Nettoyez les filtres à graisses et le panneau au plus tard toutes les trois à quatre semaines, même si le symbole du filtre à graisses  n'est pas encore allumé. La graisse accumulée se solidifie au fil du temps et rend le nettoyage du filtre difficile.

Eau de condensation sur le panneau

De la condensation se forme sur le panneau pendant la cuisson et s'évapore après la cuisson. Ne retirez le panneau que deux heures environ après la dernière cuisson, afin que l'eau de condensation accumulée se soit évaporée et ne dégouline pas.

Retrait du panneau et du filtre à graisses

 La chute du panneau ou d'un filtre peut entraîner des dommages. Tenez fermement le panneau et le filtre lorsque vous le manipulez.

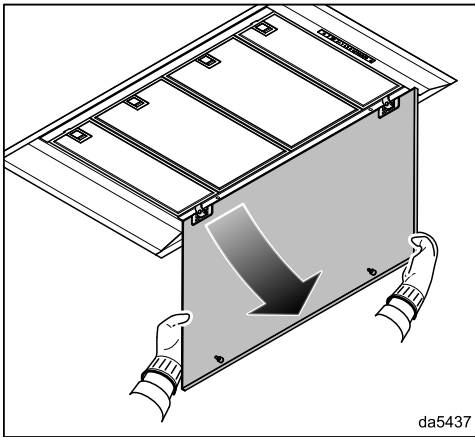

- Détachez le panneau de l'arête avant en le retirant du blocage puis faites-le pivoter vers le bas.

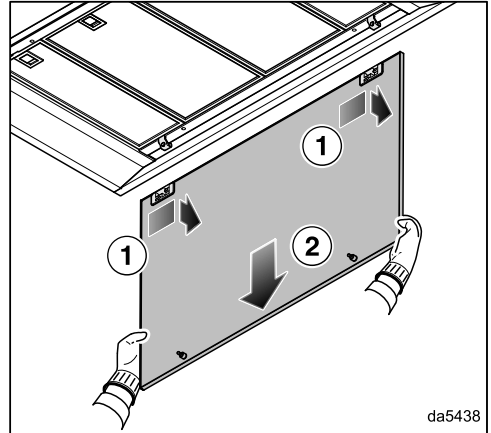

- Déplacez le panneau vers la droite et retirez-le par l'arrière.

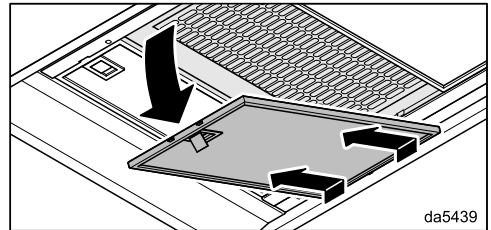

- Déverrouillez le filtre à graisses puis faites-le pivoter d'environ 45 degrés vers le bas. Décrochez le filtre à graisses et retirez-le.

Nettoyage du panneau

- Pour le nettoyage du panneau, veuillez consulter les instructions figurant à la section "Nettoyage de la carrosserie".

Nettoyage et entretien

Nettoyage manuel du filtre à graisses

- Nettoyez le filtre à graisses avec une brosse dans de l'eau chaude additionnée de liquide vaisselle doux. N'utilisez pas de liquide vaisselle concentré.
- Après le lavage, posez les filtres à graisses sur une surface absorbante pour les sécher.

Conseils pour le nettoyage manuel

Des produits de lavage inappropriés utilisés régulièrement peuvent endommager les surfaces du filtre.

N'utilisez aucun des produits de lavage suivants :

- produits de lavage anticalcaires ;
- poudre ou crème à récurer ;
- nettoyant multi-usages agressif et sprays dégraissants ;
- des décapants pour four.

Nettoyage des filtres à graisse au lave-vaisselle

- Disposez le filtre à graisses verticalement ou incliné dans le panier inférieur du lave-vaisselle. Vérifiez que le bras de lavage peut tourner.
- Utilisez un produit de lavage domestique.
- Sélectionnez un programme avec une température maximale de 65 °C.

Conseils pour le nettoyage au lave-vaisselle

Les températures trop élevées peuvent endommager les filtres à graisses et les rendre inutilisables, par ex. en se déformant. Sélectionnez un programme qui ne dépasse pas la température recommandée.

Suivez également les instructions figurant dans le mode d'emploi du lave-vaisselle.

En fonction du produit de lavage utilisé, les surfaces intérieures du filtre peuvent subir des décolorations permanentes. Cela n'a aucune incidence sur son bon fonctionnement.

Mise en place du filtre à graisses

- Insérez les filtres à graisses. Lorsque vous remettez le filtre à graisse en place, veillez à situer le verrouillage vers l'extérieur.

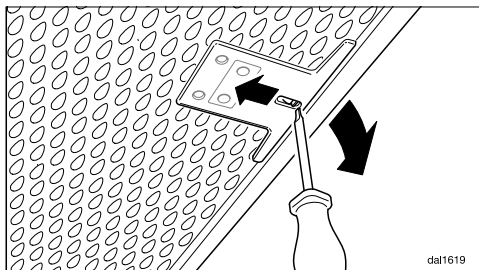

- Si les filtres à graisses ont été insérés de manière incorrecte, vous pouvez débloquer le verrouillage au niveau des évidements à l'aide d'un petit tournevis.

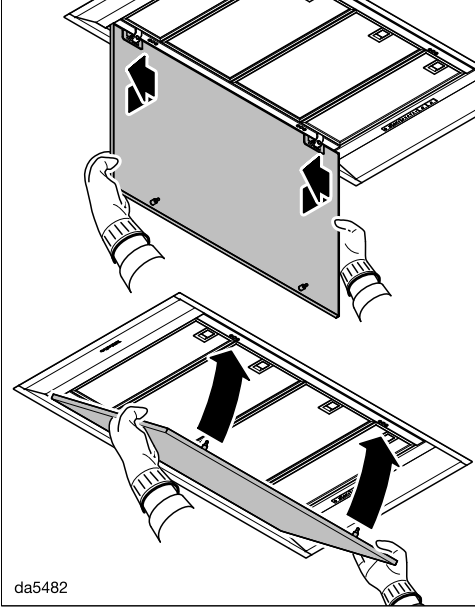

Mise en place du panneau



- Accrochez le panneau dans les charnières par l'arrière et faites glisser le panneau vers la gauche.
- Rabattez le panneau vers le haut en appuyant bien pour fermer le dispositif de verrouillage.



Réinitialisation du compteur d'heures de fonctionnement du filtre à graisses

Le compteur d'heures de fonctionnement doit être remis à zéro en fin de nettoyage à l'aide des touches de la hotte aspirante.

- Appuyez pendant environ trois secondes sur la touche d'heures de fonctionnement   lorsque le ventilateur est allumé, jusqu'à ce que seul **1** clignote.

Le symbole Filtre à graisse  s'éteint.

Si vous nettoyez les filtres à graisses avant que le nombre d'heures de fonctionnement prévues ne soit écoulé :

- Appuyez pendant environ six secondes sur la touche d'heures de fonctionnement   jusqu'à ce que seul **1** clignote.

Remplacement des filtres à graisses

Une utilisation et un nettoyage réguliers peuvent entraîner l'usure des surfaces de filtre, par ex. en les rendant friables.

Si vous constatez des dommages, remplacez les filtres à graisses.

Pour vous procurer des filtres à graisses, rendez-vous chez votre revendeur (voir à la fin du présent mode d'emploi) ou contactez le service après-vente Miele.

Filtre à charbons actifs

Intervalle de remplacement du filtre à charbon actif

Remplacez le filtre à charbon actif lorsqu'il ne retient plus suffisamment les odeurs.

Après une durée de fonctionnement de 180 heures, l'éclairage du symbole du filtre à charbon actif  vous rappelle que le filtre à charbon actif doit être remplacé.

Nous recommandons de changer le filtre à charbon actif au plus tard après six mois.

Intervalle de régénération du filtre à charbon actif

Si vous utilisez un filtre à charbon actif régénérable (Miele DKF ...-R), l'intervalle correspond à l'intervalle de remplacement (voir section "Intervalle de remplacement du filtre à charbon actif").

Tenez compte du mode d'emploi du filtre à charbon actif pour la régénération.

Mise en place/Remplacement du filtre à charbon actif

- Retirez le panneau et le filtre à graisses.
- Sortez le filtre à charbon actif de son emballage.

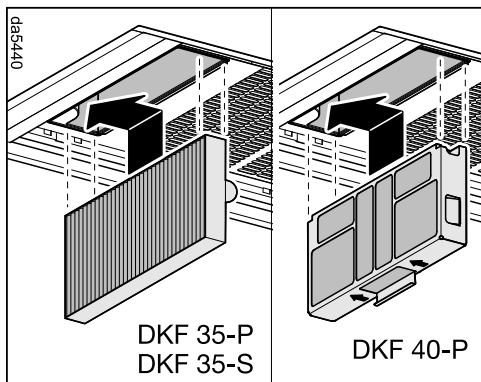

Nettoyage et entretien



- Insérez le filtre à charbon actif dans le compartiment et poussez-le vers la gauche dans son support.
- Remontez les filtres à graisses et le panneau.



Réinitialisation du compteur d'heures de fonctionnement du filtre à charbon actif

Le compteur d'heures de fonctionnement doit être réinitialisé après le remplacement ou la régénération.

- Pour cela, appuyez deux fois sur la touche d'heures de fonctionnement   lorsque le ventilateur est allumé et maintenez-la enfoncée pendant environ trois secondes, jusqu'à ce que seul **1** clignote.

Le symbole du filtre à charbon actif  s'éteint.

Si vous remplacez le filtre à charbons actifs **avant** que les heures de fonctionnement prévues ne soient écoulées :

- Appuyez deux fois sur la touche d'heures de fonctionnement   et maintenez-la enfoncée pendant environ six secondes, jusqu'à ce que seul **1** clignote.

Éliminer le filtre à charbon actif

- Vous pouvez éliminer les filtres à charbon actif avec les ordures ménagères.

Commande à distance

Insertion/Changement des piles

La télécommande fonctionne avec deux piles 1,5 V type AAA. Les piles sont fournies avec la télécommande et doivent être insérées avant la première utilisation.

Les piles doivent être remplacées lorsqu'il n'est plus possible de sélectionner les fonctions de la hotte aspirante à l'aide de la télécommande. Lorsque vous appuyez sur une touche, le voyant lumineux de la télécommande ne s'allume plus ou faiblement.

Il est toutefois toujours possible de sélectionner les fonctions de la hotte sur le panneau de commande de la hotte aspirante.

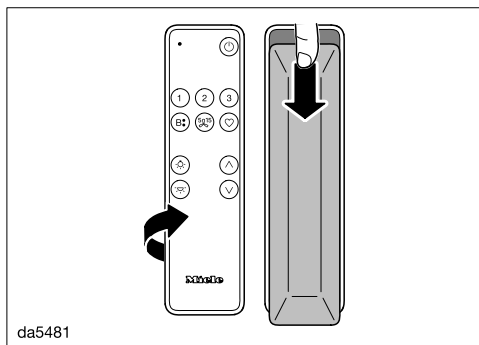

- Faites glisser le couvercle au dos vers le bas et retirez le couvercle.
- Insérez les piles. Veillez à bien respecter la polarité.
- Remettez le couvercle en place et faites-le glisser vers le haut.

Nettoyage de la télécommande

- Nettoyez la surface **uniquement** avec un chiffon humide. Ne l'humidifiez pas trop pour éviter toute pénétration d'humidité dans le boîtier.

Sur www.miele.com/service, vous trouverez des informations relatives à l'aide au dépannage et les pièces de rechange Miele.

Contact en cas d'anomalies

En cas d'anomalies auxquelles vous n'arrivez pas à remédier vous-même, veuillez vous adresser par exemple à votre revendeur Miele ou au SAV Miele.

Vous pouvez réserver une intervention du SAV Miele en ligne, sur www.miele.com/service.

Les coordonnées du SAV Miele figurent en fin de notice.

Veillez indiquer au SAV la référence du modèle et le numéro de fabrication (N° fab./SN/N°). Ces deux indications figurent sur la plaque signalétique.

Emplacement de la plaque signalétique

Pour trouver la plaque signalétique, démontez les filtres à graisses.

Garantie

La durée de garantie est de 2 ans.

Pour de plus amples informations, veuillez consulter les conditions de garantie fournies.

Installation

Avant l'installation

⚠ Avant l'installation, veuillez tenir compte de toutes les informations mentionnées dans ce chapitre et du chapitre "Consignes de sécurité et mises en garde".

Retirer le film de protection

Pour protéger l'appareil contre les dégâts susceptibles de survenir durant le transport, les différentes pièces du caisson sont recouvertes d'un film de protection.

- Veuillez retirer le film de protection avant de procéder au montage des éléments. Il suffit de tirer dessus.

Revêtement du panneau

Les surfaces visibles du panneau d'aspiration périphérique peuvent être dotées d'un revêtement décoratif.

Les surfaces peuvent être filmées, laquées ou peintes.

Lors du choix du revêtement, gardez à l'esprit que le panneau est exposé à la chaleur, à l'humidité et aux salissures dues aux vapeurs.

En cas d'utilisation au-dessus d'un plan de cuisson au gaz, un revêtement n'est pas recommandé en raison des températures élevées.

Faites installer le revêtement par des professionnels.

Nettoyez régulièrement le panneau.

Respectez les consignes du fabricant relatives au nettoyage du revêtement.

Miele décline toute responsabilité quant à la durabilité du revêtement.

Matériel d'installation

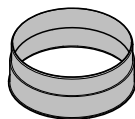

1 manchon d'évacuation
pour une conduite d'évacuation de
150 mm de \varnothing

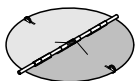

Un clapet anti-retour
à intégrer dans le raccord de sortie d'air
du bloc moteur (ne s'applique pas au
fonctionnement en mode recyclage).

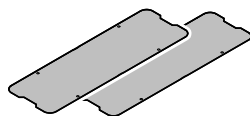

Deux couvercles

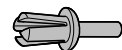

Huit rivets
Pour la fixation du couvercle

08565780

08272520

12494670

12623460

Dimensions de l'appareil

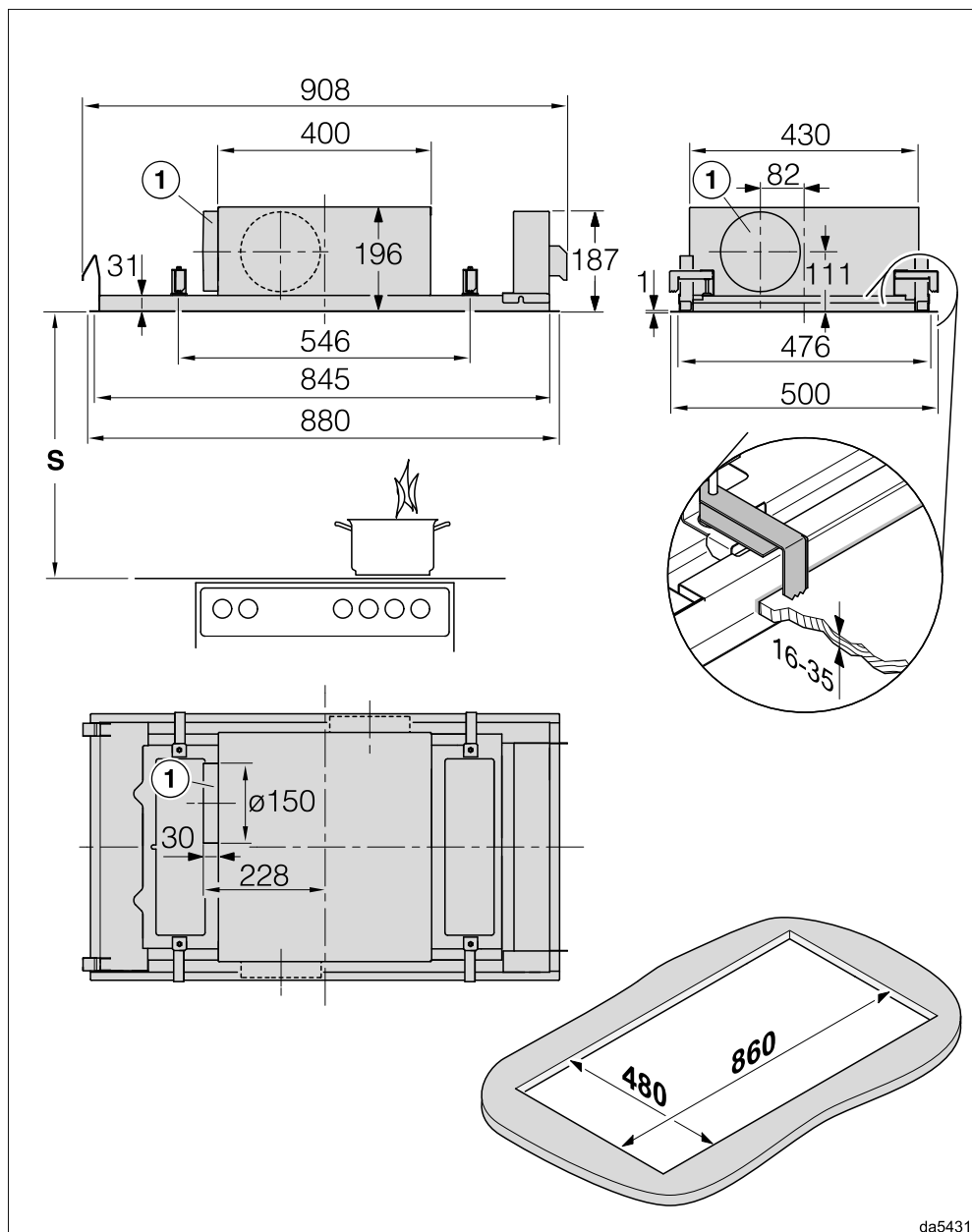

da5431

DAC 2940 en mode évacuation d'air

① Raccord d'évacuation d'air Ø 150 mm

Le raccord est installé à gauche par défaut.

- Si vous souhaitez que le raccord se trouve à l'avant ou à l'arrière, vous pouvez tourner le boîtier du ventilateur de 90 degrés lors de l'installation. Pour pouvoir tourner le boîtier, il faut disposer d'un espace libre de 100 mm dans le plafond, devant et derrière la découpe du plafond.
- Si vous souhaitez que le raccord se trouve à droite, installez la hotte aspirante en la tournant de 180 degrés. Pour que le panneau s'ouvre quand même vers l'avant, il faut adapter les charnières du panneau.

② Raccord Ø 150 mm comme sortie d'air en mode Plug&Play ou pour le raccordement d'une conduite d'air en mode recyclage guidé

Le raccord est installé à gauche par défaut.

- Il est impossible d'adapter le raccord pour l'installer vers l'avant ou vers l'arrière.
- Si vous souhaitez que le raccord se trouve à droite, installez la hotte aspirante en la tournant de 180 degrés. Pour que le panneau s'ouvre quand même vers l'avant, il faut adapter les charnières du panneau.

Les étapes de l'installation sont décrites dans le plan de montage.

Installation

Distance entre plan de cuisson et hotte aspirante (S)

Lorsque vous choisissez la distance entre l'appareil de cuisson et le bord inférieur de la hotte, tenez compte des indications du fabricant de l'appareil de cuisson.

S'il ne prescrit pas de distance plus importante, les distances de sécurité suivantes doivent être respectées.

Consultez également le chapitre "Prescriptions de sécurité et mises en garde".

Appareil de cuisson	Distance S minimum
Cuisinière électrique	450 mm
Gril électrique et friteuse électrique	650 mm
Plan de cuisson au gaz à plusieurs foyers : puissance totale maximale $\leq 12,6$ kW, sans brûleur $> 4,5$ kW	650 mm
Plan de cuisson au gaz à plusieurs foyers : puissance totale maximale $> 12,6$ kW et $\leq 21,6$ kW, sans brûleur $> 4,8$ kW	760 mm
Plan de cuisson au gaz à plusieurs foyers : puissance totale maximale $> 21,6$ kW, ou l'un des brûleurs $> 4,8$ kW	impossible
Foyer de gaz unique avec une puissance ≤ 6 kW	650 mm
Foyer de gaz unique avec une puissance > 6 kW et $\leq 8,1$ kW	760 mm
Foyer de gaz unique avec une puissance $> 8,1$ kW	impossible

Consignes d'installation

- Il est recommandé de respecter une distance minimale de 700 mm et maximale de 1'300 mm entre le plan de cuisson et la hotte aspirante.

Notez que plus la distance est importante, moins les buées sont captées.

- Pour garantir la bonne aspiration des buées, la hotte aspirante doit être installée au centre du plan de cuisson, et non sur le côté ou en arrière.

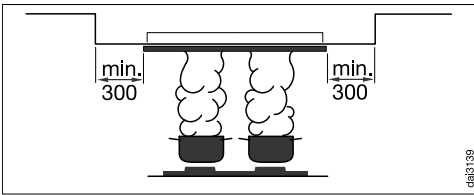

- Si la hotte aspirante est installée dans un plafond suspendu, la surface d'encastrement tout autour doit dépasser d'au moins 300 mm la hotte aspirante.
- Dans la mesure du possible, le plan de cuisson doit être plus étroit que la hotte aspirante, ou au maximum aussi large que celle-ci.
- La hotte aspirante doit être facilement accessible et démontable pour les réparations éventuelles. Gardez cela à l'esprit, notamment lors de l'installation d'armoires, d'étagères, d'éléments de plafond ou de décoration autour de la hotte aspirante.
- La hotte aspirante se fixe par un système de clips fixés dans la découpe. Prévoyez un revêtement massif pour le support de montage, en bois par exemple. Au préalable, contrôlez la capacité portante du matériau. Respectez une distance minimale de 25 mm

pour fixer les éléments nécessaires au montage dans la zone des clips, tels que des supports ou des conduits.

- Si vous installez l'appareil dans un endroit utilisé quotidiennement, par exemple dans une armoire, la partie supérieure de l'appareil ne doit pas être accessible. Fermez l'espace de montage dans l'armoire, par ex. avec des parois et des fonds supplémentaires.

Mode Plug&Play

- L'air doit pouvoir circuler librement dans le plafond. Respectez une distance minimale de 30 cm par rapport au raccord de soufflage lors de l'installation d'éléments dans le plafond.
- Assurez une ventilation suffisante du plafond, par ex. à l'aide de grilles d'évacuation, d'interstices ou de joints creux. La section des ouvertures doit être au minimum de 600 cm².
- Le coefficient de transmission thermique du plafond et des murs avoisinants, qui entrent en contact avec l'air évacué, ne doit pas être supérieur à 0,5 W/(m² K).
- L'électronique de la hotte aspirante doit être commutée en mode Plug&Play, voir chapitre "Mise en service", "Activation/Désactivation du Plug&Play".

Installation

Conduite d'évacuation

 Il peut y avoir risque d'intoxication, tout particulièrement en cas d'utilisation simultanée de la hotte aspirante et d'un foyer dépendant de l'air ambiant !

Consultez impérativement le chapitre "Prescriptions de sécurité et mises en garde".

En cas de doute, faites-vous confirmer par votre maître ramoneur que le fonctionnement de la hotte aspirante est sans danger.

N'utilisez comme conduite d'évacuation que des tuyaux à surface lisse ou des flexibles en matériau non inflammable.

Pour obtenir une puissance d'aspiration maximale et un faible niveau sonore, il convient d'observer les points suivants :

- Le diamètre de la conduite d'évacuation ne doit pas être plus petit que la section du raccord d'évacuation (voir chapitre "Dimensions de l'appareil"). Cette consigne s'applique plus particulièrement pour les conduites plates.
- La conduite d'évacuation d'air doit être aussi courte et droite que possible.
- N'utilisez que des coudes de grand rayon.
- La conduite d'évacuation ne doit être ni pliée ni pincée.
- Tous les raccords doivent être hermétiques et solides.
- Si la conduite d'évacuation dispose de clapets, ces derniers doivent être ouverts lorsque la hotte aspirante est allumée.

Tout ce qui vient entraver le flux d'air limite le débit d'air et augmente les bruits de fonctionnement.

Cheminée d'évacuation

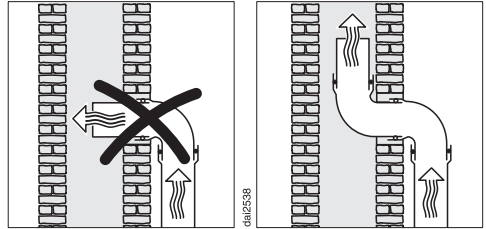

Si l'évacuation se fait dans une cheminée d'évacuation, le raccord d'introduction doit être posé dans le sens du flux d'air.

Si la cheminée d'évacuation est utilisée par plusieurs appareils de ventilation, la section de la cheminée d'évacuation doit être suffisamment large.

Clapet anti-retour

- Utilisez un clapet anti-retour dans le système d'évacuation.

Le clapet anti-retour permet d'éviter qu'un échange d'air se produise par inadvertance entre l'intérieur et l'extérieur lorsque la hotte aspirante ne fonctionne pas.

Si l'air évacué est dirigé vers l'extérieur, nous recommandons l'installation d'un tuyau mural télescopique Miele ou d'un conduit de toit Miele (accessoires supplémentaires). Ils disposent d'un clapet anti-retour intégré.

Si votre système d'évacuation n'est pas muni d'un clapet anti-retour, un clapet anti-retour est inclus avec la hotte aspirante.

Le clapet anti-retour est introduit dans le raccord d'évacuation du moteur de ventilation.

Eau de condensation

Si la conduite d'évacuation d'air est installée, par exemple dans des pièces froides ou des greniers, les différences de température peuvent entraîner la formation d'eau de condensation dans la conduite d'évacuation d'air. Pour réduire les différences de température, isolez la conduite d'évacuation.

Si la conduite d'évacuation est posée horizontalement, vous devez assurer une pente d'au moins 1 cm par mètre. Cela permet d'éviter que l'eau de condensation ne reflue dans la hotte aspirante.

Miele décline toute responsabilité pour les dysfonctionnements ou les dommages causés par une conduite d'évacuation inadaptée.

Réducteur de bruit

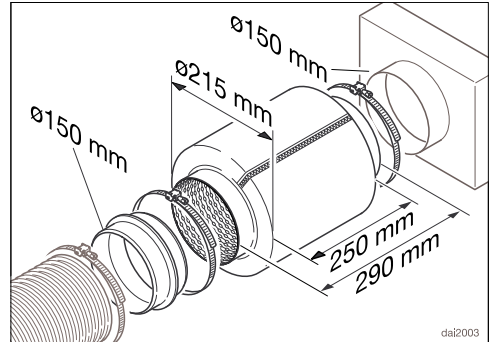

Pour amortir davantage les bruits, un réducteur de bruit peut être installé dans la conduite d'évacuation (accessoire en option).

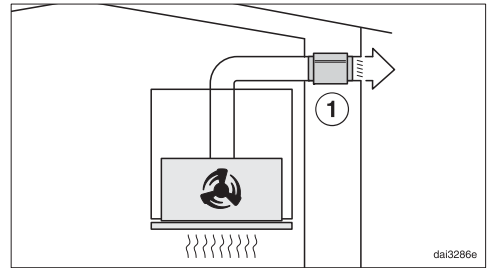

En mode évacuation, le réducteur de bruit insonorise aussi bien les bruits du ventilateur vers l'extérieur que les bruits extérieurs qui parviennent par la conduite d'évacuation (par ex. bruits des voitures). Aussi le réducteur de bruit doit être posé le plus près possible de la sortie d'évacuation d'air ①.

Installation

Branchement électrique

La hotte aspirante est livrée de série avec une fiche de raccordement, “prêt à brancher” dans une prise de sécurité.

Si la prise n'est pas facilement accessible ou si un raccordement fixe est prévu, vérifiez qu'un dispositif de sectionnement de chacun des pôles est prévu sur l'installation.

 Risque d'incendie en cas de surchauffe.

Le fonctionnement de la hotte aspirante sur des multiprises et des rallonges peut entraîner une surcharge des câbles.

Pour des raisons de sécurité, n'utilisez pas de rallonge ni de multiprises.

L'installation électrique doit satisfaire aux prescriptions en vigueur.

Pour des raisons de sécurité, nous recommandons l'utilisation d'un disjoncteur différentiel (RCD) du type  de l'installation domestique associée pour le raccordement électrique de la hotte aspirante.

Un câble d'alimentation réseau abîmé ne doit être remplacé que par un câble réseau spécial du même type (disponible auprès du SAV Miele). Pour des raisons de sécurité, seul un professionnel qualifié ou le SAV Miele doit se charger du remplacement.

Le mode d'emploi ou la plaque signalétique vous indique la puissance de raccordement et la protection électrique adaptée. Comparez ces informations avec les données du câble d'alimentation électrique sur place.

En cas de doute, contactez un électricien professionnel.

Le fonctionnement temporaire ou permanent sur un système d'alimentation électrique autonome ou non synchrone au réseau (comme les réseaux autonomes, les systèmes de secours) est possible. Pour le fonctionnement, l'installation d'alimentation en énergie doit respecter les prescriptions de la norme EN 50160 ou d'une norme similaire. Les mesures de protection prévues dans l'installation domestique et dans ce produit Miele doivent également être assurées dans leur fonction et leur mode de fonctionnement en fonctionnement isolé ou en fonctionnement non synchrone au réseau ou être remplacées par des mesures équivalentes dans l'installation. Comme décrit, par exemple, dans la publication actuelle de VDE-AR-E 2510-2.

Caractéristiques techniques

Moteur du ventilateur	160 W
Éclairage du plan de cuisson	2 x 7,2 W
Puissance totale de raccordement	174,4 W
Température de couleur de l'éclairage du plan de cuisson	3'500 K
Tension réseau, fréquence	CA 230 V, 50 Hz
Fusible	10 A
Longueur du câble d'alimentation secteur	1,35 m
Poids	
DAC 2940	16,6 kg

Module Wi-Fi

Bande de fréquence	2,400–2,4835 GHz
Puissance d'émission maximale	< 100 mW

Accessoires disponibles en option pour le fonctionnement en mode recyclage

Un filtre à charbon actif DKF 35-P, DKF 35-S ou DKF 40-R (régénérable)

Déclaration de conformité

Par la présente, Miele déclare que cette hotte est conforme à la directive 2014/53/UE.

Le texte intégral de la déclaration de conformité UE est disponible à l'une des adresses suivantes :

- Produits, Téléchargements, sur www.miele.ch/fr/c/index.htm
- Service après-vente, Demande d'informations, Modes d'emploi, sur <https://miele.ch/manual> en saisissant le nom du produit ou la référence

Remarque concernant les essais comparatifs

L'efficacité énergétique doit être mesurée en mode évacuation. Par défaut, la hotte est configurée en mode recyclage. Pour basculer en mode évacuation, désactivez le compteur d'heures de fonctionnement pour le ou les filtre(s) à charbon (voir "Première mise en service").

Caractéristiques techniques

Fiche relative aux hottes domestiques

selon règlement délégué (UE) N° 65/2014 et règlement (UE) N°66/2014

MIELE	
Identification du modèle	DAC 2940 Stella
Consommation énergétique annuelle (AEC_{hotte})	31,7 kWh par an
Classe d'efficacité énergétique	A++
Indice d'efficacité énergétique (EEl_{hotte})	36,4
Efficacité de dynamique des fluides (FDE_{hotte})	40,6
Classe d'efficacité de dynamique des fluides	
A (la plus grande efficacité) à G (la plus faible efficacité)	A
Efficacité lumineuse (LE_{hotte})	36,5 lx/W
Classe d'efficacité lumineuse	
A (la plus grande efficacité) à G (la plus faible efficacité)	A
Degré de séparation des graisses	81,5%
Classe pour le degré de séparation des graisses	
A (la plus grande efficacité) à G (la plus faible efficacité)	C
Volume d'air optimal mesuré	367,8 m ³ /h
Débit d'air (vitesse minimale)	238 m ³ /h
Débit d'air (vitesse maximale)	512 m ³ /h
Débit d'air (niveau intensif ou rapide)	689 m ³ /h
Débit d'air max. (Q_{max})	689,0 m ³ /h
Pression d'air optimale mesurée	462 Pa
Emissions sonores pondérées A (vitesse minimale)	43 dB
Emissions sonores pondérées A (vitesse maximale)	61 dB
Emissions sonores pondérées A (niveau intensif ou rapide)	68 dB
Puissance d'entrée électrique optimale mesurée	116,2 W
Consommation énergétique pondérée en marche (P_s)	0,26 W
Puissance nominale du système d'éclairage	14,4 W
Intensité lumineuse moyenne du système d'éclairage sur la surface de cuisson	525 lx
Facteur de prolongation	0,5

Miele AG

Limmatstrasse 4
8957 Spreitenbach

Miele SA

Sous-Riette 23
1023 Crissier

Tél. 0848 848 048
www.miele.ch/contact

www.miele.ch

DAC 2940

fr-CH

M.-Nr. 12 574 510 / 02