

Käyttö- ja asennusohje Liesituuletin



Lue **ehdottomasti** liesituulettimen käyttö- ja asennusohje ennen laitteen asennusta, liitännöjen tekemistä ja käyttöönottoa. Näin vältät mahdolliset vahingot ja laitteesi rikkoontumisen.

Sisältö

Tärkeitä turvallisuusohjeita	4
Pidä huolta ympäristöstäsi	13
Liesituulettimen osat	14
Laitteen toimintaperiaate	16
Ensimmäinen käyttökerta	17
Toimintatavan (hormiin poistava tai huonetilaan palauttava) valinta	17
Valmistelut Miele@home-käyttöä varten	17
Yhteyden muodostaminen sovelluksen kautta.....	18
Yhteyden muodostaminen WPS:n kautta	19
WLAN-yhteyden purkaminen (tehdasasetusten palautus)	20
Valmistelut Con@ctivity-käyttöä varten	21
Con@ctivity WLAN-kotiverkon kautta (Con@ctivity 3.0)	22
Con@ctivity suoran WLAN-yhteyden kautta (Con@ctivity 3.0).....	22
Yhteyden muodostaminen uudestaan	22
Käyttö (automaattikäyttö)	23
Käyttö Con@ctivity-toiminnon kanssa (automaattikäyttö).....	23
Ruokien paistaminen.....	23
Automaattikäytöstä poistuminen väliaikaisesti.....	24
Paluu automaattikäyttöön.....	24
Käyttö (käsikäyttö)	25
Käyttö ilman Con@ctivity-toimintoa (käsikäyttö)	25
Liesituulettimen kytkeminen päälle	25
Tehon säätäminen	25
Jälkikäyntiajan valinta.....	25
Liesituulettimen kytkeminen pois päältä	25
Valaisimien käyttäminen/himentäminen	26
Virransäästö.....	26
Turvakatkaisu.....	27
Käyttö (automaatti- ja käsikäyttö)	28
Käyttötuntilaskurit	28
Rasvansuodattimen käyttötuntimäärän muuttaminen.....	28
Aktiivihiihsuodattimen käyttötuntilaskurin muuttaminen tai ottaminen pois käytöstä.....	29
Käyttötuntien tarkistaminen	29
Energiansäästövinkejä	30

Puhdistus ja hoito	31
Ulkovaippa	31
Rasvansuodattimet ja imupaneeli	32
Rasvansuodattimien vaihto	35
Aktiivihiihsuodattimet.....	35
Aktiivihiihsuodattimen käyttötuntilaskurin nollaus	36
Aktiivihiihsuodattimien hävittäminen	36
Asennus	37
Ennen asennusta.....	37
Laitteen mitat.....	38
Keittotason ja liesituulettimen välinen turvaetäisyys (S).....	40
Asennussuosituksia.....	41
Asennustarvikkeet	41
Epätasainen kiinnitysalusta	43
Hormiliitäntä	44
Sulkuläppä.....	45
Kondenssivesi	45
Äänenvaimennin	46
Sähköliitäntä.....	47
Huolto	48
Yhteydenotto häiriötilanteissa	48
Arvokilven sijainti	48
Takuu	48
Tekniset tiedot	49
Erikseen ostettava lisävaruste huonetilaan palauttavaksi asentamista varten....	49
Vaatimustenmukaisuusvakuutus	50

Tärkeitä turvallisuusohjeita

Tämä liesituuletin täyttää asetetut turvallisuusmääräykset. Sen asiaton käyttö voi kuitenkin aiheuttaa henkilö- tai esinevahinkoja.

Lue tämä käyttö- ja asennusohje tarkoin ennen kuin alat käyttää liesituuletinta. Se sisältää laitteiden asennukseen, turvallisuuteen, käyttöön ja huoltoon liittyviä tärkeitä ohjeita. Näin vältät mahdolliset vahingot ja liesituulettimen rikkoutumisen.

Standardin IEC 60335-1 vaatimusten mukaisesti Miele kehottaa sinua lukemaan kappaleet Asennus ja Tärkeät turvallisuusohjeet ja noudattamaan niitä.

Miele ei vastaa vahingoista, jotka aiheutuvat näiden ohjeiden noudattamatta jättämisestä.

Säilytä tämä käyttöohje! Jos luovutat laitteen toiselle käyttäjälle, muista antaa käyttöohje sen mukana.

Määräystenmukainen käyttö

- ▶ Tämä liesituuletin on tarkoitettu käytettäväksi kotitalouksissa ja kotitalouksien kaltaisissa ympäristöissä.
- ▶ Tätä liesituuletinta ei ole tarkoitettu käytettäväksi ulkotiloissa.
- ▶ Käytä tätä liesituuletinta ainoastaan kotitalouksien kaltaisissa ympäristöissä ruoanvalmistuksessa syntyvien ruoankäryjen poistoon ja keittiöilman puhdistamiseen. Kaikenlainen muu käyttö on kiellettyä.
- ▶ Tätä liesituuletinta ei saa käyttää sijoitustilan ilmanpoistoon, kun se asennetaan huonetilaan palauttavaksi kaasukeittotason yläpuolelle. Kysy neuvoa kaasualan asiantuntijalta.

► Henkilöt, jotka eivät pysty käyttämään liesituuletinta turvallisesti fyysisten, aistillisten tai henkisten kykyjensä puutteellisuuden vuoksi tai jotka ovat kokemattomia ja tietämättömiä laitteen toiminnasta, eivät saa käyttää tätä liesituuletinta ilman vastuullisen henkilön valvontaa tai opastusta.

Tällaiset henkilöt saavat käyttää liesituuletinta ilman valvontaa vain, kun heille on opetettu, miten laitetta käytetään turvallisesti ja kun he ymmärtävät, mitä vaaratilanteita laitteen käyttöön saattaa liittyä.

Jos kotonasi on lapsia

► Huolehdi siitä, etteivät alle 8-vuotiaat lapset pääse liesituulettimen läheisyyteen ilman aikuisen jatkuvaa valvontaa.

► Yli 8-vuotiaat saavat käyttää liesituuletinta ilman valvontaa vain, kun heille on opetettu, miten sitä käytetään turvallisesti ja kun he ymmärtävät, mitä vaaratilanteita sen käyttöön saattaa liittyä. Lasten on tunnistettava ja ymmärrettävä vääränlaiseen käyttöön liittyvät vaaratilanteet.

► Lapset eivät saa puhdistaa liesituuletinta tai vaihtaa liesituulettimen varusteita ilman valvontaa.

► Valvo lapsia, jotka oleskelevat tai leikkivät laitteen läheisyydessä. Älä koskaan anna lasten leikkiä laitteella.

► Liesituulettimen valaisin on erittäin tehokas.

Älä anna vauvojen tai pienten lasten katsoa suoraan valaisimeen.

► Tukehtumisen vaara. Jos lapset saavat leikkiä pakkausmateriaaleilla, he saattavat vetää esim. pakkausmuoveja pänsä yli ja tukehtua niihin. Pidä siksi pakkausmateriaalit pois lasten ulottuvilta.

Tärkeitä turvallisuusohjeita

Tekninen turvallisuus

- ▶ Asiattomista korjauksista voi aiheutua vaaratilanteita laitteen käyttäjälle. Laitteen asennus, huolto ja korjaukset on jätettävä valtuutetun huoltoliikkeen tehtäväksi.
- ▶ Vahingoittunut liesituuletin voi vaarantaa turvallisuutesi. Tarkasta laite näkyvien vaurioiden varalta. Älä koskaan ota käyttöön vahingoittunutta liesituuletinta.
- ▶ Liesituulettimen sähköturvallisuus on taattu ainoastaan silloin, kun se on liitetty asianmukaisesti asennettuun, maadoitettuun sukopistorasiaan. Asennuksen maadoituksen toimivuus on ehdottomasti testattava. Myös sijoituspaikan sähköjärjestelmä on epäselvissä tapauksissa testattava.
- ▶ Ajoittainen tai jatkuva käyttö itsenäisten tai verkon kanssa synkronoimattomien energiajärjestelmien (kuten erillisten verkkojen, varavoimajärjestelmien) kanssa on mahdollista. Edellytyksenä on, että käytettävä energiajärjestelmä on standardin EN 50160 tai muun vastaavan standardin mukainen.
Asennus täytyy myös saarekekäytössä ja ei synkronoidussa käytössä varustaa suojalaitteilla, joita edellytetään tavanomaisen sähköasennuksen ja tämän Miele-tuotteen käytön yhteydessä, ja niiden asianmukainen toiminta on varmistettava, tai vaihtoehtoisesti asennus on varustettava muunlaisilla vastaavan suojaustason takaavilla suojalaitteilla. Tämä voidaan tehdä esimerkiksi VDE-AR-E 2510-2:n nykyisissä soveltamissäännöissä kuvatulla tavalla.
- ▶ Käytettävän sähköliitännän on ehdottomasti vastattava liesituulettimen arvokilvessä mainittuja tietoja (sähköverkon taajuus ja jännite), muuten laite voi vahingoittua.
Varmista yhteensopivuus ennen laitteen liittämistä sähköverkkoon. Kysy tarvittaessa neuvoa sähköasentajalta.
- ▶ Jatkojohdot ja haaroituspistorasiat eivät takaa riittävää sähköturvallisuutta (tulipalon vaara). Älä siksi liitä liesituuletinta sähköverkkoon jatkojohdon tai haaroituspistorasian välityksellä.

Tärkeitä turvallisuusohjeita

- ▶ Liesituuletinmallit ... EXT/EXTA on liitettävä ulkoiseen puhaltimeen asianmukaisella pistokkein varustetulla yhdyskaapelilla. Tällaiset laitteet saa liittää vain Mielen ulkoiseen puhaltimeen.
- ▶ Käytä liesituuletinta vain paikalleen asennettuna. Vain tällöin laitteen turvallinen toiminta on taattu.
- ▶ Tätä liesituuletinta ei saa käyttää muualla kuin kiinteästi paikallaan pysyvissä sijoituspaikoissa (esim. asennus laivoihin on kielletty).
- ▶ Jos kosket liesituulettimen sisällä oleviin jännitteisiin osiin tai jos muutat laitteen elektronisia ja mekaanisia rakenteita, voit aiheuttaa itsellesi ja laitteen käyttäjälle vakavan vaaratilanteen. Lisäksi laite voi vahingoittua toimintakelvottomaksi. Liesituulettimen ulkovaipan saa avata vain asennus- ja puhdistusohjeissa mainittuja toimia varten. Älä koskaan avaa liesituulettimen ulkovaippaa mitään muuta tarkoitusta varten.
- ▶ Takuuajana tehtävät korjaukset on jätettävä ainoastaan Mielen valtuuttaman huoltoliikkeen tehtäviksi, muuten takuu ei ole enää voimassa.
- ▶ Vahingoittuneen verkkoliitäntäjohdon saa vaihtaa vain valtuutettu huoltoliike.
- ▶ Valaisimen valonlähde on kiinteästi asennettu. Valonlähteen saa vaihtaa ainoastaan Mielen valtuuttama huoltoliike.
- ▶ Liesituuletin täytyy irrottaa sähköverkosta aina asennus-, huolto- ja korjaustöiden ajaksi. Liesituuletin on kytketty pois sähköverkosta vasta, kun:
 - laitteen automaattisulake on kytketty pois päältä,
 - laitteen keraaminen sulake on kierretty irti sulaketaulusta tai
 - laitteen pistotulppa (jos sellainen on) on vedetty pistorasiasta. Älä vedä tällöin verkkoliitäntäjohdosta, vaan tartu aina pistotulppaan.

Tärkeitä turvallisuusohjeita

Samanaikainen käyttö tulisijan kanssa

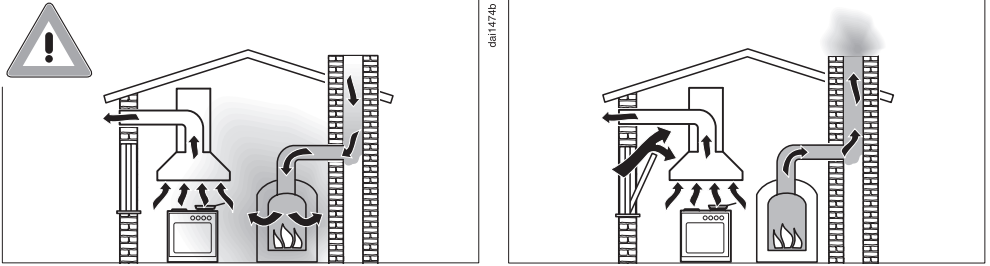

⚠ Palokaasujen aiheuttama myrkytysvaara.

Ole erityisen varovainen, kun käytät liesituuletinta huonetilassa, jossa on samaan aikaan käytössä tulisija.

Tulisijat tarvitsevat huoneilmaa palamiseen, ja normaalisti niiden palokaasut poistuvat poistoilmahormiin. Tällaisia tulisijoja ovat mm. kaasu-, öljy-, puu- tai hiilikäyttöiset kamiinat, lämmittimet, lämminvesivaraajat, keittotasot ja uunit sekä puuliedet.

Liesituuletin vetää huoneilmaa keittiöstä ja keittiön viereisistä huoneista. Tämä pätee, kun liesituuletinta käytetään:

- hormiin poistavana,
- hormiin poistavana ulkoisen puhaltimen kanssa,
- huonetilaan palauttavana, kun ilmankierrätyslaatikko on järjestetty keittiötilan ulkopuolelle.

Ilman riittävää korvausilmaa keittiöön syntyy alipainetta. Tällöin tulisija saa liian vähän ilmaa palamiseen. Palaminen häiriintyy.

Alipaineen vuoksi myrkyllisiä palokaasuja voi imeytyä tulisijasta tai poistoilmahormista huonetilaan.

Hengenvaara.

Liesituulettimen ja tulisijan samanaikainen käyttö on vaaratonta, jos huonetilaan ei synny yli 4 Pa:n (0,04 mbar) alipainetta. Tällöin palo-kaasut eivät pääse imeytymään takaisin huoneilmaan.

Alipainetta ei pääse syntymään, kun huonetilaan virtaa jatkuvasti palamiseen tarvittavaa korvausilmaa, esimerkiksi ilmanvaihtokanavasta tai avatusta tuuletusikkunasta. Tällöinkin tuloilma-aukon on oltava riittävän suuri. Esimerkiksi pelkkä ilmanvaihtoputki seinässä ei takaa riittävää korvausilman saantia.

Ota arvioinnissa huomioon koko asunnon ilmanvaihto. Jos olet epävarma korvausilman saannin riittävydestä, ota yhteys paikkakuntasi nuohoojaan.

Jos liesituuletin asennetaan huonetilaan palauttavaksi siten, että palautusilma palautuu takaisin keittiöön, edellä mainittuja rajoituksia ei tarvitse ottaa huomioon.

Tärkeitä turvallisuusohjeita

Asianmukainen käyttö

► Avoliekit aiheuttavat tulipalovaaran.

Älä koskaan liekitä liesituulettimen alla äläkä käytä avotulta grillatesasi. Toiminnassa oleva liesituuletin imee liekit suodattimeen. Suodattimeen kertynyt rasva voi syttyä palamaan.

► Jos käytät kaasutasoa liesituulettimen alla voimakkaalla liekillä, kova kuumuus voi vahingoittaa liesituuletinta.

- Älä koskaan anna kaasutason kaasuliekin palaa ilman liekin päälle asetettua astiaa. Sammuta kaasuliekki myös silloin, kun nostat keittoastian pois liekiltä vain hetkeksi.
- Valitse keittoalueen kokoa vastaava valmistusastia.
- Säädä kaasuliekkiä siten, ettei se missään tapauksessa tule esiin keittoastian reunojen alta.
- Vältä valmistusastian ylikuumentamista (esim. wok-pannua käyttäessäsi).

► Ruoasta muodostuva vesihöyry tiivistyy liesituulettimeen. Tämä voi aiheuttaa ajan mittaan korroosiovaurioita laitteeseen.

Kytke liesituuletin päälle aina, kun käytät keittotasoa, niin kondenssivettä ei pääse kertymään.

► Ylikuumentuneet rasvat ja öljyt voivat syttyä palamaan ja sytyttää liesituulettimen.

Kun käytät öljyjä ja rasvoja, älä jätä kattiloita, pannuja tai rasvakeitintä ilman valvontaa. Jos käytät sähkögrilliiä, valvo myös sen toimintaa koko ajan.

► Liesituulettimen sisäosiin kertyvä rasva ja lika heikentävät liesituulettimen toimintaa.

Älä koskaan käytä liesituuletinta ilman rasvansuodattimia. Muuten laite ei pysty suodattamaan ruoankäryjä keittiöilmasta.

► Huomaa, että ruoanlaitosta säteilevä lämpö voi kuumentaa liesituuletinta käytön aikana.

Anna liesituulettimen rungon ja rasvansuodattimien jäähtyä ennen kuin kosket niihin esim. puhdistusta varten.

Asianmukainen asennus

► Katso keittotason käyttöohjeesta, onko sen käyttö sallittu yhdessä liesituulettimen kanssa.

► Liesituuletinta ei saa asentaa puulieden yläpuolelle.

► Jos lieden tai keittotason ja liesituulettimen välinen etäisyys on liian pieni, liesituulettimen voi vahingoittaa.

Jos lieden tai keittotason valmistaja ei ole määrännyt suurempaa turvaetäisyyttä, noudata kappaleessa "Asennus" ilmoitettuja vähimmäisturvaetäisyyksiä.

Jos liesituulettimen alla käytetään monia erityyppisiä keittotasoja ja laitteita, joilla on erilaiset vähimmäisturvaetäisyydet, noudata asennuksessa aina suurinta ilmoitettua vähimmäisturvaetäisyyttä.

► Noudata liesituulettimen kiinnityksessä kappaleessa Asennus annettuja ohjeita.

► Laitteen osien reunat saattavat olla teräviä ja aiheuttaa loukkaantumisvaaran.

Käytä asennustöiden aikana viiltohaavoilta suojaavia käsineitä.

► Käytä vain tulenkestävästä materiaalista valmistettuja poistoilmaputkia ja letkuja. Kysy neuvoa valtuutetusta Miele-huoltoliikkeestä.

► Poistoilmaa ei saa johtaa jo käytössä olevaan savukanavaan tai yhteishormiin eikä sellaisen tilan ilmanvaihtokanavaan, jossa on tulisiha.

Tärkeitä turvallisuusohjeita

▶ Jos johdat poistoilman savukanavaan tai hormiin, joka ei ole käytössä, noudata paikkakuntasi nuohoojan antamia määräyksiä.

Puhdistus ja hoito

▶ Muista puhdistaa liesituuletin tässä käyttöohjeessa annettujen ohjeiden mukaisesti. Puhdistuksen laiminlyönti aiheuttaa tulipalovaaran.

▶ Älä koskaan käytä laitteen puhdistukseen höyrytoimisia puhdistuslaitteita.

Höyry voi päästä laitteen sähköä johtaviin osiin ja aiheuttaa oikosulun.

Varusteet ja varaosat

▶ Käytä ainoastaan Mielen alkuperäisiä lisävarusteita ja varaosia. Jos laitteeseen asennetaan muita osia, laitteen takuu-aika, takuu ja/ tai tuotevastuu raukeavat.

▶ Rikkinäiset osat saa vaihtaa vain alkuperäisiin Miele-varaosiin. Vain tällaisista varaosista Miele voi taata, että ne täyttävät vaaditut turvallisuusmääräykset.

▶ Miele antaa toiminnallisille varaosille jopa 15 ja vähintään 10 vuoden toimitustakuun liesituuletinmallisi valmistuksen päättymisen jälkeen.

Pakkauksen hävittäminen

Pakkaus helpottaa laitteen käsittelyä ja suojaa sitä vaurioilta kuljetuksen aikana. Pakkausmateriaalit on valmistettu luonnossa hajoavista ja useimmiten uusiokäyttöön soveltuvista materiaaleista.

Pakkausmateriaalin palauttaminen kiertoon säästää raaka-aineita. Lajittele pakkausmateriaalit asianmukaisesti keräysastioihin. Kuljetuspakkaukset voit palauttaa Miele-kauppiallesi.

Vanhan koneen käytöstä poistaminen

Sähkö- ja elektroniikkalaitteet sisältävät monenlaisia arvokkaita materiaaleja. Ne sisältävät kuitenkin myös aineita, seoksia ja osia, jotka ovat laitteiden toiminnan ja turvallisuuden kannalta välttämättömiä. Tavallisen kuiva- tai sekajätteen joukossa tai muuten asiattomasti käsiteltyinä tällaiset aineet voivat aiheuttaa haittaa terveydelle ja vahingoittaa ympäristöä. Älä siksi missään tapauksessa hävitä vanhaa laitettasi kuiva- tai sekajätteen mukana.



Vie käytöstä poistettava laite kotikuntasi järjestämään ilmaiseen sähkö- ja elektroniikkaromun keräyspisteeseen tai kierrätyskeskukseen. Voit myös palauttaa sen kodinkoneliikkeeseen tai Mielelle. Lain mukaan olet itse vastuussa mahdollisten laitteessa olevien henkilötietojesi poistamisesta. Laki velvoittaa sinua poistamaan ehjinä laitteesta kaikki vanhat paristot ja irrotettavat käytöstä poistettavat akut ja lamput, jotka voi poistaa rakenteita rikkomatta. Toimita ne asianmukaisesti ilmaisiin keräyspisteisiin. Muista aina säilyttää vanha laite poissa lasten ulottuvilta, kunnes viet sen keräyspisteeseen.

Liesituulettimen osat

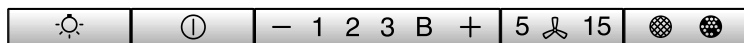
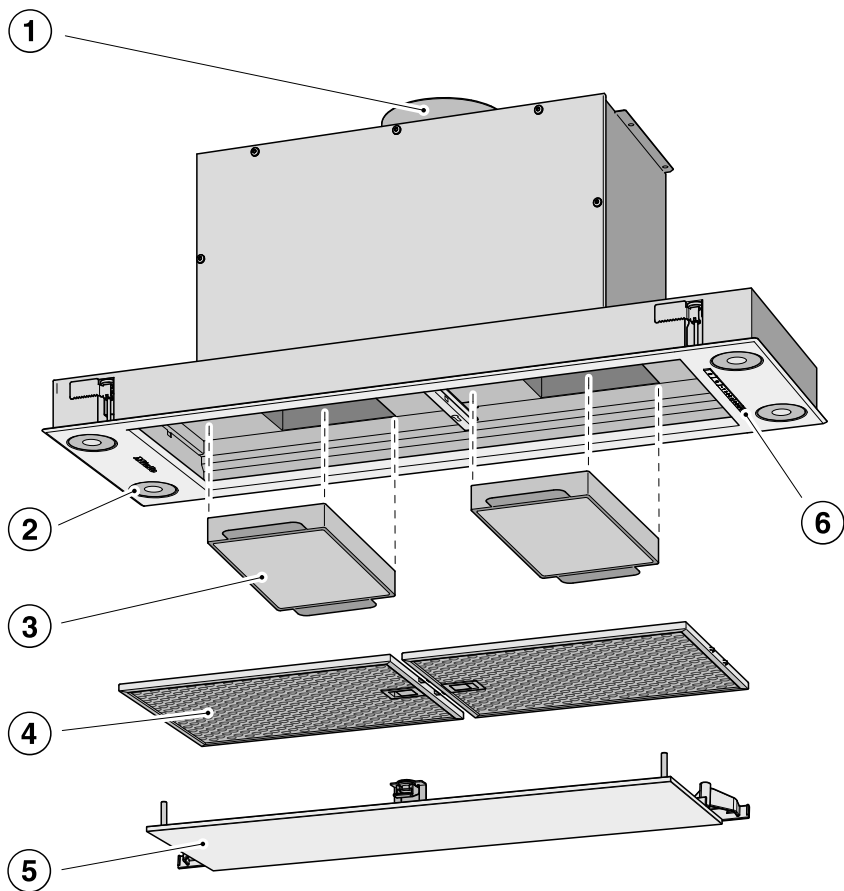

7

8

9

10

11

- ① Liitäntäkaulus
Poistoilman voi johtaa taakse tai ylöspäin.
- ② Keittotasoon suunnattu valaisin
- ③ Aktiivihiihisiuodatin
Erikseen ostettava lisävaruste huonetilaan palauttavaksi asentamista varten
Vain DA 2668, DA 2698
- ④ Rasvansuodattimet
DA 2668, DA 2698: 1 kpl,
DA 2628: 2 kpl
- ⑤ Imupaneeli
DA 2668, DA 2698: 1 kpl,
DA 2628: 2 kpl
- ⑥ Käyttövalitsimet
- ⑦ Valokytkin, kytkee valaisimen päälle ja pois päältä ja toimii himmentimenä
- ⑧ Virtakytkin, kytkee liesituulettimen päälle ja pois päältä
- ⑨ Tehonsäätöpainikkeet
- ⑩ Jälkikäyntipainike
- ⑪ Käyttötuntilaskurien painike

Laitteen toimintaperiaate

Liesituulettimen varustuksen mukaan laitetta voidaan käyttää seuraavilla tavoilla:

Hormiin poistavana



da10494a

Liesituuletin poistaa ruoanlaitosta syntyvät höyryt ja hajut. Liesituulettimen sivussa oleva imupaneeli imee käryn ja höyryn ja ohjaa ilman rasvansuodattimien läpi, jolloin ilma puhdistuu. Tämän jälkeen ilma johdetaan ulos.

Huonetilaan palauttavana



da10494b

Liesituulettimen sivussa oleva imupaneeli imee käryn ja höyryn ja ohjaa ilman rasvansuodattimien lisäksi myös kahden aktiivihillisuodattimen läpi, jolloin ilma puhdistuu. Tämän jälkeen ilma johdetaan takaisin keittiöön.

Liesituuletinta DA 2628 ei voi käyttää huonetilaan palauttavana.

Ulkoiseen puhaltimeen liitettynä

(Liesituuletinmallit ... EXT/EXTA)

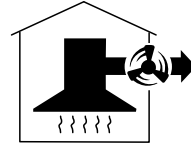



ca10494c

Ulkoisen puhaltimen kanssa käytettäviksi tarkoitetut liesituulettimet liitetään Miele puhallinmoottoriin, joka sijoitetaan muualle kuin keittiötilaan, esimerkiksi ullakolle. Ulkoinen puhallinmoottori liitetään liesituulettimeen pistokkein varustetun yhdyskaapelin avulla, ja puhallinta käytetään Con@ctivity-toiminnon avulla tai liesituulettimen käyttövalitsimilla.



Toimintatavan (hormiin poistava tai huonetilaan palauttava) valinta

Tämä liesituuletin soveltuu käytettäväksi sekä hormiin poistavana että huonetilaan palauttavana. Puhaltimen teho sopeutetaan valitun käyttötavan mukaiseksi. Tehdasasetuksena on käyttö huonetilaan palauttavana. Jos sitä halutaan käyttää hormiin poistavana, sen asetuksia täytyy muuttaa.

Tämä tehdään ottamalla aktiivihiiisuodattimen käyttötuntilaskuri pois käytöstä.

- Kytke liesituuletin ja valaisin pois päältä.
- Paina samanaikaisesti painiketta “+” ja käyttötuntilaskurien painiketta  .

Aktiivihiiisuodattimen merkkivalo  ja jokin imutehोजen merkkivaloista alkavat vilkkua.

- Paina painiketta “+”, kunnes merkkivalo **B** alkaa vilkkua.
- Vahvista valintasi painamalla käyttötuntilaskurien painiketta  .

Kaikki merkkivalot sammuvat.

Asennus hormiin poistavaksi on nyt valittu.

Jollet vahvista valintaasi neljän minuutin kuluessa, valintasi peruuntuu ja vanha asetus jää voimaan.

Valmistelut Miele@home-käyttöä varten

Edellytykset:

- WLAN-verkon
- Miele-sovelluksen
- Miele käyttäjätilin. Voit luoda käyttäjätilin Miele-sovelluksella.

Liesituuletin on varustettu sisäänrakennetulla WLAN-moduulilla. Liitä liesituuletin kotisi WLAN-verkkoon. Sen jälkeen voit käyttää liesituuletinta Miele-sovelluksella.

Jos Miele-keittotasosi on liitetty WLAN-kotiverkkoon, voit käyttää Con@ctivity-toimintoa, jolloin liesituuletin toimii automaattisesti, kun käytät keittotasoa.

Varmista, että WLAN-verkon signaalinvoimakkuus on riittävä liesituulettimen sijoituspaikassa.

Voit liittää laitteen kotisi WLAN-verkkoon Miele-sovelluksen tai WPS:n avulla.

Ensimmäinen käyttökerta

Miele@home:n käytettävyys

Käyttömaan Miele@home-palvelujen saatavuus vaikuttaa Miele-sovelluksen käyttöön.

Miele@home-palvelua ei ole saatavissa kaikissa maissa.

Lisätietoja palvelun käytettävyydestä löydät internetsivuiltamme www.miele.com.

Miele-sovellus

Voit ladata Miele-sovelluksen ilmaiseksi Apple App Storesta® tai Google Play Storesta™.



Yhteyden muodostaminen sovelluksen kautta

Voit luoda verkkoyhteyden Miele-sovelluksen kautta.

- Asenna Miele-sovellus mobiililaitteesi.

Mobiilisovelluksen kautta kirjaamiseen tarvitaan:

1. WLAN-verkon salasana
2. Liesituulettimen salasana



Liesituulettimen salasananalla tarkoitetaan laitteen arvokilvestä löytyvän sarjanumeron yhdeksää viimeistä numeroa.

Arvokilpi tulee näkyviin, kun irrotat rasvansuodattimet.



- Aloita laitteen kirjaaminen sovelluksessa. Noudata sovelluksen antamia ohjeita.

Kun sovellus pyytää aktivoimaan liesituulettimen WLANin, toimi seuraavasti:

Ensimmäinen käyttökerta

- Kytke liesituuletin pois päältä.



- Paina painiketta “+” ja pidä sitä painettuna.



- Paina samanaikaisesti valaisinpainiketta ☀️.

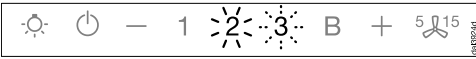

2 palaa yhtäjaksoisesti, 3 vilkkuu.

Liesituuletin on seuraavien kahden minuutin ajan valmis yhteyden muodostamiseen.



- Jatka kirjaamista sovelluksessa.

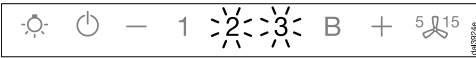

Kun yhteys on muodostettu, 2 ja 3 palaavat yhtäjaksoisesti.



- Poistu liesituulettimen yhteydenmuodostustilasta painamalla jälkikäyntipainiketta 5/15.

Nyt voit käyttää liesituulettinasi soveluksen kautta.

Yhteyden muodostaminen WPS:n kautta

Tätä varten WLAN-reitittimessäsi pitää olla WPS-valmius (WiFi Protected Setup).

- Kytke liesituuletin pois päältä.



- Paina painiketta “+” ja pidä sitä painettuna.



- Paina samanaikaisesti valaisinpainiketta ☀️.

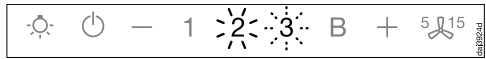

2 palaa yhtäjaksoisesti, 3 vilkkuu.

WLAN-yhteys on käynnistettävä samanaikaisesti liesituulettimesta ja WPS-reitittimestä.

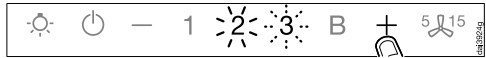

- Paina muutaman sekunnin kuluttua liesituulettimen painiketta +.

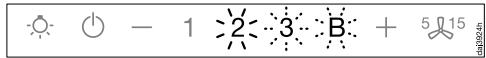

Hetken kuluttua 2 palaa yhtäjaksoisesti, 3 ja B vilkkuvat.

Liesituuletin on seuraavien kahden minuutin ajan valmis yhteyden muodostamiseen.

Ensimmäinen käyttökerta

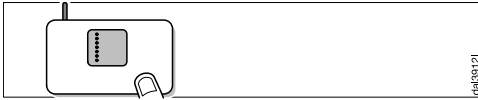

- Käynnistä WPS-yhteyden muodostus WLAN-reitittimestäsi.

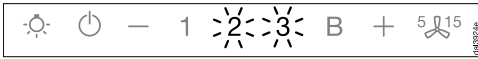

Kun yhteys on muodostettu, **2** ja **3** palavat yhtäjaksoisesti.



- Poistu liesituulettimen yhteydenmuodostustilasta painamalla jälkikäyntipainiketta ⁵15.

Nyt voit käyttää liesituulettintasi soveluksen kautta.

Jos yhteyden luominen epäonnistui, et ehkä painanut reitittimen WPS-painiketta riittävän nopeasti. Tee edellä mainitut toimet uudelleen.

Vinkki: Jos WLAN-reitittimessä ei ole WPS-yhteysmahdollisuutta, luo yhteys käyttämällä Miele-sovellusta.

WLAN-yhteyden purkaminen (tehdasasetusten palautus)

Jos haluat muodostaa uuden WLAN-yhteyden, sinun on ensin purettava olemassa oleva yhteys.

- Kytke liesituuletin pois päältä.



- Paina painiketta “—” ja pidä sitä painettuna.



- Kosketa samanaikaisesti valaisinpainiketta .

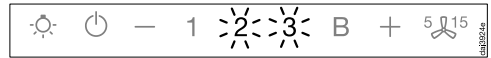

Kun WLAN-yhteys on olemassa, **2** ja **3** palavat yhtäjaksoisesti.

Liesituuletin on seuraavien kahden minuutin ajan valmis yhteyden purkamiseen.



- Kosketa painiketta “-”.

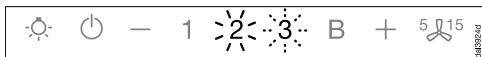

- 2 palaa yhtäjaksoisesti, 3 vilkkuu.

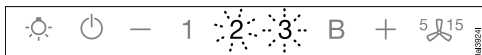

- Muutaman sekunnin kuluttua 2 ja 3 vilkkuvat. Yhteys on purettu.



- Poistu liesituulettimen yhteydenpurkamistilasta painamalla jälkikäyntipainiketta $5 \text{ } \updownarrow \text{ } 15$.

WLAN-yhteys on nyt purettu. Nyt voit muodostaa uuden yhteyden.

Valmistelut Con@ctivity-käyttöä varten

Con@ctivity kuvaa Mielen sähkökeitto-tason ja Mielen liesituulettimen välistä yhteyttä. Sen ansiosta liesituuletin toimii automaattisesti samaan järjestelmään kirjatun Mielen keittotason toimintatilan mukaan.

- Kun kytket jonkin keittoalueen päälle, liesituulettimen valaisimet syttyvät automaattisesti ja hetken kuluttua myös liesituulettimen puhallin käynnistyy.
- Ruoanvalmistuksen aikana liesituulettin vaihtaa imutehoa automaattisesti. Imuteho määräytyy päälle kytkettyjen keittoalueiden määrän ja niiden valittujen tehojen mukaan.
- Ruoanvalmistuksen päättyttyä liesituulettimen puhallin ja valaisimet sammuvat automaattisesti tietyn jälkikäyntiajan jälkeen.

Tarkempia tietoja toiminnosta löydät kappaleesta Käyttö.

Ensimmäinen käyttökerta

Con@ctivity WLAN-kotiverkon kautta (Con@ctivity 3.0)

Edellytykset:

- WLAN-kotiverkko
- WLAN-yhteensopiva Miele-keittotaso

- Liitä liesituuletin ja keittotaso WLAN-kotiverkkoon (ks. kohta Valmistelut Miele@home-käyttöä varten).

Con@ctivity-toiminto aktivoituu automaattisesti.

Con@ctivity suoran WLAN-yhteyden kautta (Con@ctivity 3.0)

Edellytykset:

- WLAN-yhteensopiva Miele-keittotaso

Kun käytettävissä on WLAN-kotiverkko, voit muodostaa suoran yhteyden keittotason ja liesituulettimen välille.

- Kytke liesituuletin pois päältä.



- Paina painiketta “+” ja pidä sitä painettuna.



- Paina samanaikaisesti painiketta “-”.

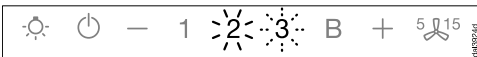

2 palaa yhtäjaksoisesti, 3 vilkkuu.

Liesituuletin on seuraavien kahden minuutin ajan valmis yhteyden muodostamiseen.

- Käynnistä keittotason WLAN-yhteyden muodostus. Katso tarkemmat ohjeet keittotason käyttöohjeesta.

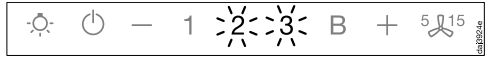

Kun yhteys on muodostettu, 2 ja 3 palavat yhtäjaksoisesti.



- Poistu liesituulettimen yhteydenmuodostustilasta painamalla jälkikäyntipainiketta 5 15.

Con@ctivity on nyt aktivoitu.

Kun keittotason ja liesituulettimen välille on muodostettu WLAN-yhteys, laitteita ei voi myöhemmin liittää muihunkotiverkkoon. Jos kuitenkin myöhemmin haluat liittää keittotason ja liesituulettimen muihunkotiverkkoon, niiden välinen WLAN-yhteys on ensin purettava (ks. kohta WLAN-yhteyden purkaminen).

Yhteyden muodostaminen uudestaan

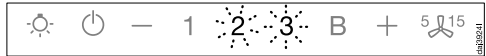

Jos yhteyden muodostaminen ei ole mahdollista, 2 ja 3 vilkkuvat, tai liesituuletin keskeyttää toiminnon.

- Katkaise yhteys liesituulettimesta (ks. kohta WLAN-yhteyden purkaminen) ja liesituulettimesta.
- Suorita yhteyden muodostaminen uudestaan.

Käyttö (automaattikäyttö)

Kun Con@ctivity on aktivoituna, liesituuletin toimii aina automaattikäytöllä (ks. Käyttöönotto – Valmistelut Con@ctivity-käyttöä varten).

Jos haluat käyttää liesituuletinta käsi-käytöllä, toimi kappaleen Käyttö (käsi-käyttö) – Käyttö ilman Con@ctivity-toimintoa ohjeiden mukaisesti.

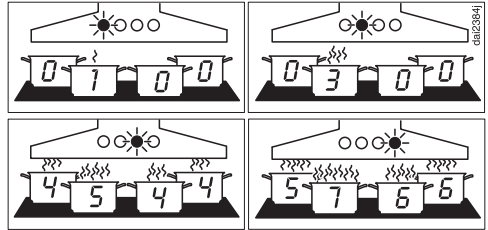

Esimerkkejä imutehoista **1 – B**

Käyttö Con@ctivity-toiminnon kanssa (automaattikäyttö)

- Kytke jokin keittotason keittoalueista päälle haluamallasi teholla.

Liesituulettimen valaisin syttyy.

Muutaman sekunnin kuluttua puhallin kytkeytyy päälle, aluksi hetkeksi teholle **2** ja heti tämän jälkeen teholle **1**.

Ruoanvalmistuksen aikana liesituuletin vaihtaa imutehoa automaattisesti.

Imuteho vaihtelee päälle kytkettyjen keittoalueiden määrän ja keittoalueille valittujen tehojen mukaan, eli liesituulettin säättää imutehon keittoalueiden yhteenlasketun tehon mukaan.

Jos valitset keittoalueelle suuremman tehon tai kytket päälle useampia keittoalueita, myös liesituuletin alkaa toimia suuremmalla teholla.

Jos alennat keittoalueen tehoa tai kytket jonkin keittoalueen pois päältä, liesituuletin alentaa imutehoa vastaavasti.

Reaktioaika

Liesituuletin reagoi viiveellä, koska keittoalueen tehon muuttaminen ei vaikuta välittömästi syntyvän höyryn ja käryn määrään.

Koska keittotaso lähettää tietoja liesituulettimelle vain tietyin aikaväleihin, tämäkin voi aiheuttaa viivettä liesituulettimen reagointiin.

Joka tapauksessa liesituuletin reagoi muutoksiin muutaman sekunnin tai muutaman minuutin kuluttua.

Ruokien paistaminen

- Kytket esimerkiksi jonkin keittoalueen päälle suurella teholla kuumentaaaksesi paistinpannun. Säädet tehon pienemmäksi 10 sekunnin – 4 minuutin kuluessa (Highlight-keittotasoilla 60 sekunnin – 5 minuutin kuluessa).

Liesituuletin tunnistaa paistotoiminnon.

Liesituuletin kytkeytyy automaattisesti päälle. Kun pienennät keittoalueen tehoa, liesituuletin kytkeytyy imuteholle **3** ja pysyy tällä imuteholla noin 5 minuuttia.

Tämän jälkeen imuteho määräytyy Con@ctivity-toiminnon perusteella.

Voit tietenkin myös vaihtaa liesituulettimen tehoa manuaalisesti.

Käyttö (automaattikäyttö)

Pois päältä kytkeminen

- Kytke kaikki keittoalueet pois päältä.

Liesituulettimen puhallin alentaa pikkuhiljaa tehoaan seuraavien minuuttien aikana, kunnes se lopulta kytkeytyy kokonaan pois päältä.

Aikaviive on tarpeen keittiöilmassa jäljellä olevien käryjen ja hajujen poistamiseksi.

- Jos liesituuletin toimii Booster-teholla, se alentaa tehon välittömästi teholle 3.
- Jos liesituuletin toimii teholla 3, se alentaa tehon noin 1 minuutin kuluttua teholle 2.
- Tehosta 2 liesituuletin kytkeytyy teholle 1 noin 2 minuutin kuluttua.
- Käytyään 2 minuuttia teholla 1 liesituulettimen puhallin kytkeytyy lopuksi pois päältä.
- Valaisin sammuu 30 sekunnin kuluttua puhaltimen pois päältä kytkeytymisestä.

Ruoanlaitto keittotasolla on nyt päättynyt.

Automaattikäytöstä poistuminen väliaikaisesti

Näin voit siirtyä väliaikaisesti pois liesituulettimen automaattikäytöstä:

- valitse jokin toinen imuteho tai
- kytke liesituuletin pois päältä manuaalisesti tai
- aktivoi liesituulettimen jälkikäyntitoiminto . Puhallin kytkeytyy valitun jälkikäyntiajan kuluttua pois päältä, mutta valaisin pysyy päällä.

Voit nyt käyttää liesituuletinta vain käsikäytöllä (ks. kappale Käyttö (käsikäyttö)).

Paluu automaattikäyttöön

Liesituuletin palaa takaisin automaattikäyttöön, kun:

- et ohjaa liesituuletinta noin 5 minuuttiin sen jälkeen, kun olet valinnut imutehon manuaalisesti, tai
- olet valinnut manuaalisesti tehon, joka vastaa automaattikäytön käyttämää tehoa, tai
- liesituulettimen puhallin ja keittotaso ovat olleet pois päältä vähintään 30 sekunnin ajan.
Kun kytket keittotason päälle seuraavan kerran, liesituuletin alkaa jälleen toimia automaattikäytöllä.

Voit ohjata liesituuletinta manuaalisesti myös koko ruoanvalmistustoiminnon ajan.

- Kytke tällöin liesituuletin päälle **ennen** keittotasoa.

Kun sekä liesituuletin että keittotaso ovat tämän jälkeen pois päältä vähintään 30 sekunnin ajan, liesituuletin toimii taas automaattiohjauksella, kun kytket keittotason päälle seuraavan kerran.

Käyttö ilman Con@ctivity-toimintoa (käsikäyttö)

Voit käyttää liesituuletinta käsin, kun:

- Con@ctivity-toimintoa ei ole aktivoitu.
- Olet poistanut Con@ctivity-toiminnon väliaikaisesti pois käytöstä (ks. kapale Käyttö (automaattikäyttö) – Automaattikäytöstä poistuminen väliaikaisesti).

Liesituulettimen kytkeminen päälle

Kytke liesituuletin päälle heti, kun aloitat ruoanlaiton. Näin se imee ruoanvalmistuksesta syntyvät käryt ja höyryt sitä mukaa, kun niitä muodostuu.

- Paina virtakytkintä .

Liesituuletin käynnistyy imuteholla **2**. Virran merkkivalo  ja tehon merkkivalo **2** palavat.

Tehon säätäminen

Normaaliin ruoanvalmistukseen riittävät imutehot **1 - 3**.

Paistamisen aikana ja voimakasta käryä aiheuttavien ruokien valmistuksessa voit valita hetkeksi Booster-tehon **B**.

- Valitse haluamasi imuteho painamalla painiketta “-” tai “+”.



Booster-teho alenee automaattisesti

Jos virransäästötoiminto on otettu käyttöön (vakioasetus), liesituuletin kytkeytyy 5 minuutin kuluttua automaattisesti takaisin teholle **3**.

Jälkikäyntiajan valinta

Jätä liesituuletin päälle muutaman minuutin ajaksi ruoanlaiton jälkeen. Näin se poistaa keittiöilmassa jäljellä olevat käryt ja höyryt eikä liesituulettimeen jää kosteutta tai muita jäämiä, joista voisi myöhemmin muodostaa hajua.

Kun käytät jälkikäyntitoimintoa, liesituuletin kytkeytyy tietyn ajan kuluttua automaattisesti pois päältä.

- Paina jälkikäyntipainiketta liesituulettimen ollessa käynnissä ⁵¹⁵
- 1 kerran: liesituuletin toimii vielä 5 minuuttia (**5** palaa).
- 2 kertaa: liesituuletin toimii vielä 15 minuuttia (**15** palaa).
- Kun kosketat jälkikäyntipainiketta ⁵¹⁵ vielä kerran, liesituuletin ei kytkeydy pois päältä (⁵¹⁵ sammuu).

Liesituulettimen kytkeminen pois päältä

- Kytke liesituuletin pois päältä virtakytkimellä .

Merkkivalo  sammuu.



Käyttö (käsikäyttö)

Valaisimien käyttäminen/himmentäminen

Voit käyttää liesituulettimen valaisimia myös silloin, kun laite ei ole toiminnassa. Voit myös himmentää valaistuksen kirkkautta.

- Kytke valaisin päälle painamalla lyhyesti valaisinpainiketta .

Kun kytket valaistuksen päälle, se kytkeytyy kirkkaimmilleen.

- Kun valaisin on päällä, pidä valaisinpainiketta  painettuna. Valo himmenee, kunnes vapautat painikkeen.
- Kun painat valaisinpainiketta  uudelleen, valo kirkastuu, kunnes vapautat painikkeen.

Virransäästö



Liesituulettimessa on virransäästötoiminto. Sen avulla voit säästää energiaa. Virransäästötoiminto kytkee puhaltimen ja valaisimet automaattisesti pois päältä.

- Jos olet valinnut Booster-tehon, teho alenee automaattisesti 5 minuutin kuluttua teholle 3.
- Jos liesituuletin käy tehoilla 3, 2 tai 1, teho alenee yhtä tasoa pienemmäksi 2 tunnin kuluttua, jonka jälkeen teho alenee portaittain 30 minuutin välein, kunnes liesituuletin kytkeytyy kokonaan pois päältä.
- Valaisin sammuu automaattisesti 12 tunnin kuluttua.

Voit halutessasi ottaa virransäästön pois käytöstä.

Muista, että toiminnon ottaminen pois käytöstä voi suurentaa laitteen energiankulutusta.

Virransäästötoiminnon ottaminen käyttöön ja pois käytöstä

- Kytke liesituuletin ja valaisin pois päältä.
- Paina jälkikäyntipainiketta  noin 10 sekunnin ajan, kunnes imutehon **1** merkkivalo syttyy.
- Paina tämän jälkeen peräjälkeen
 - valokytkintä ,
 - painiketta “—” ja uudelleen
 - valokytkintä .

Jos virransäästö on käytössä, merkkivalot **1** ja **B** palavat yhtäjaksoisesti.

Jos se on pois käytöstä, merkkivalot **1** ja **B** vilkkuvat.

- Ota virransäästö pois käytöstä painamalla painiketta “—”.

Merkkivalot **1** ja **B** vilkkuvat.

- Ota virransäästö käyttöön painamalla painiketta “+”.

Merkkivalot **1** ja **B** palavat yhtäjaksoisesti.



- Vahvista valintasi koskettamalla jälkikäyntipainiketta .

Kaikki merkkivalot sammuvat.

Jollet vahvista valintaasi 4 minuutin kuluessa, valintasi peruuntuu ja vanha asetetus jää voimaan.

Turvakatkaisu



Jos virransäästö on otettu pois käytöstä, päälle kytketty liesituuletin kytkeytyy 12 tunnin kuluttua automaattisesti pois päältä (liesituuletin ja valaisin).

- Voit kytkeä sen takaisin päälle koskettamalla virtakytkintä  tai valaisinpainiketta .

Käyttö (automaatti- ja käsikäyttö)

Käyttötuntilaskurit

Liesituulettimen käynnissäoloaika talentuu käyttötuntilaskureihin.



Käyttötuntilaskurien perusteella rasvasuodattimen merkkivalo  tai aktiivihii-lisuodattimen merkkivalo  syttyy, kun suodattimet pitää puhdistaa tai vaihtaa. Tarkempia tietoja suodattimien puhdistamisesta ja vaihtamisesta sekä käyttötuntilaskureiden nollauksesta löydät kappaleesta Puhdistus ja hoito.

Rasvasuodattimen käyttötuntimäärän muuttaminen

Voit milloin tahansa muuttaa käyttötuntilaskuriin ohjelmoitua enimmäiskäyttötuntimäärää omien käyttötottumustesi mukaan.

Tehdasasetuksena laskurin käyttötuntimääräksi on ohjelmoitu 30 tuntia.

- Valitse lyhyempi 20 tunnin puhdistusväli, jos paistat tai friteeraat paljon.
- Lyhyempi puhdistusväli kannattaa valita myös silloin, jos valmistat ruokaa vain harvoin. Näin suodattimiin kertynyt rasva ei pääse kovettumaan, mikä vaikeuttaisi puhdistusta.
- Jos valmistat rasvaisia ruokia vain harvoin, voit valita pitemmän 40 tai 50 tunnin käyttötuntimäärän.

- Kytke liesituuletin ja valaisin pois päältä.
- Paina samanaikaisesti jälkikäyntipainiketta  ja käyttötuntilaskurien painiketta .

Rasvasuodattimen merkkivalo  ja jokin imutehojen merkkivaloista alkavat vilkkua.

Merkkivalot **1** – **B** osoittavat valitsemasi käyttötuntimäärää seuraavasti:

merkkivalo 1	20 tuntia
merkkivalo 2	30 tuntia
merkkivalo 3	40 tuntia
merkkivalo B	50 tuntia

- Valitse lyhyempi aika painamalla painiketta “—” tai pitempi aika painamalla painiketta “+”.
- Vahvista valintasi painamalla käyttötuntilaskurien painiketta .

Kaikki merkkivalot sammuvat.

Jollet vahvista valintaasi 4 minuutin kuluessa, valintasi peruuntuu ja vanha asetetus jää voimaan.

Käyttö (automaatti- ja käsikäyttö)



Aktiivihiihliisuodattimen käyttötuntilaskurin muuttaminen tai ottaminen pois käytöstä

Aktiivihiihliisuodattimia tarvitaan, kun liesituuletinta käytetään huonetilaan palauttavana.

Voit milloin tahansa muuttaa käyttötuntilaskuriin ohjelmoitua enimmäiskäyttötuntimäärää omien käyttötottumustesi mukaan.

Jos liesituuletinta käytetään hormiin poistavana, käyttötuntilaskuri on otettava pois käytöstä.



Tehdasasetuksena vaihtoväliksi on asetettu 180 tuntia.

- Kytke liesituuletin ja valaisin pois päältä.
- Paina samanaikaisesti painiketta “+” ja käyttötuntilaskurien painiketta  .

Aktiivihiihliisuodattimen merkkivalo  ja jokin imutehosen merkkivaloista alkavat vilkkua.

Merkkivalot **1 – B** osoittavat valitsemaasi käyttötuntimäärää seuraavasti:

merkkivalo 1	120 tuntia
merkkivalo 2	180 tuntia
merkkivalo 3	240 tuntia
merkkivalo B	pois käytöstä





- Valitse haluamasi aika painamalla painiketta “+” tai “-”.
- Vahvista valintasi painamalla käyttötuntilaskurien painiketta  .

Kaikki merkkivalot sammuvat.

Jollet vahvista valintaasi 4 minuutin kuluessa, valintasi peruuntuu ja vanha asetus jää voimaan.

Käyttötuntien tarkistaminen

Voit milloin tahansa tarkistaa, miten monta prosenttia asetetusta käyttötuntimäärästä on käytetty.

- Kytke liesituuletin päälle virtakytkimellä .
- Paina ja pidä painettuna käyttötuntilaskurien painiketta  
 - kerran, kun haluat tarkistaa rasvanuodattimien käyttöajan. Rasvanuodattimen merkkivalo  syttyy.
 - kahdesti, kun haluat tarkistaa aktiivihiihliisuodattimien käyttöajan. Aktiivihiihliisuodattimien merkkivalo  syttyy.

Samalla yksi tai useampi imutehosen merkkivaloista vilkkuu.

Vilkkuvien merkkivalojen määrä osoittaa, miten monta prosenttia asetetusta käyttötuntimäärästä on kulunut.

merkkivalo 1	25 %
merkkivalot 1 ja 2	50 %
merkkivalot 1 – 3	75 %
merkkivalot 1 – B	100 %

Käyttötuntilaskurit eivät nollaudu, vaikka liesituuletin olisi poissa päältä tai vaikka huoneistossa olisi ollut sähkökatko.

Energiansäästövinkejä

Tämä liesituuletin on erittäin tehokas ja energiapihi. Seuraavat toimenpiteet auttavat sinua vähentämään energiankulutusta:

- Huolehdi keittiön hyvästä tuuletuksesta ruoanlaiton aikana. Hormiin poistava liesituuletin ei pysty toimimaan tehokkaasti, jos huonetilaan ei virtaa riittävästi korvausilmaa, ja laitteen käyntiääni kovenee.
- Valmista ruokaa mahdollisimman alhaisilla keittotason tehoilla. Mitä vähemmän höyryä ruoanvalmistuksesta aiheutuu, sitä pienemmällä teholla voit käyttää liesituuletinta, mikä pienentää energiankulutusta.
- Puhdista tai vaihda liesituulettimen suodattimet säännöllisin väliajoin. Erittäin likaiset suodattimet heikentävät laitteen tehoa, lisäävät tulipalon vaaraa ja aiheuttavat hygieniariskin.
- Käytä Con@ctivity-toimintoa. Liesituuletin kytkeytyy tällöin automaattisesti päälle ja pois päältä. Myös sen teho säätyy optimaaliseksi keittotason tehojen mukaan, jolloin energiankulutus pienenee.
- Jos käytät liesituuletinta käsiohjauksella, noudata seuraavia ohjeita:
 - Varmista, että valittuna oleva imu-teho on sopiva. Usein pienempi imuteho on riittävä. Käytä booster-tehoa vain kun se on ehdottoman välttämätöntä.
 - Jos höyryä syntyy paljon, kytke liesituuletin ajoissa suuremmalle teholle. Tämä on tehokkaampaa kuin yrittää kerätä keittiöilmaan levinneet höyryt ja käryt käyttämällä liesituuletinta pitkään.
 - Muista kytkeä liesituuletin pois päältä aina ruoanvalmistuksen päättyttyä. Jos keittiössä on ruoanvalmistuksen päättyttyä vielä käryjä ja hajuja, käytä jälkikäyntitoimintoa. Tällöin puhallin kytkeytyy automaattisesti pois päältä, kun valitsemasi jälkikäyntiaika on kulunut.

 Irrota liesituuletin sähköverkosta aina ennen laitteen huoltoa ja puhdistusta (ks. kappale Tärkeitä turvallisuusohjeita).

Ulkovaippa

Yleistä

Epäsopivat puhdistusaineet voivat vahingoittaa pintoja ja käyttövalitsimia.

Älä käytä soodaa, happoja, kloridia tai liuottimia sisältäviä puhdistusaineita.

Älä käytä hankaavia puhdistusaineita tai -välineitä, kuten hankausjauhetta, hankausnestettä, patasieniä tai käytettyjä pesusieniä, joissa voi olla vielä hankausaineiden jäämiä.

 Liesituulettimen sisään joutuva kosteus voi aiheuttaa vaurioita. Huolehdi siitä, ettei liesituulettimen sisään pääse kosteutta.

- Puhdista kaikki pinnat ja käyttövalitsimet aavistuksen kostetulla sieniliinalla, käsiastianpesuaineella ja lämpimällä vedellä.
- Kuivaa lopuksi pinnat kuivalla, pehmeällä liinalla.

Erytisohteita teräspintojen käsitte-lyyn

Ohjeet eivät koske käyttövalitsimia.

Noudata tämän kappaleen yleisiä puhdistusohjeita, ja puhdista ruostumattomat teräspinnat hankaamattomalla teräspintojen puhdistusaineella.

Voit ehkäistä pintojen nopeaa uudeenlikaantumista käsittelemällä ne ruostumattoman teräksen hoitoaineella (tilattavissa Mieleltä).

Erytisohteita käyttövalitsimia varten

Käyttövalitsimet voivat värjäytyä tai muuttua, jos niihin jää likaa pitkiksi ajoiksi.

Poista lika mahdollisimman pian.

Teräksenpuhdistusaine voi vahingoittaa käyttövalitsinten pintoja.

Älä käytä teräksenpuhdistusaineita käyttövalitsinten puhdistamiseen.

Puhdistus ja hoito

Rasvansuodattimet ja imupaneeli



Tulipalovaara

Rasvan kyllästämä rasvansuodatin aiheuttaa tulipalovaaran.

Puhdista siksi rasvansuodattimet säännöllisesti.

Höyryrkeräyslipan sivussa oleva paneeli ja uudelleenkäytettävät, metalliset rasvansuodattimet keräävät keittiökäryn kiinteät osat, kuten rasvan ja pölyn, ja estävät siten liesituuletinta likaantumasta.

Rasvansuodattimet ja paneeli tulee puhdistaa säännöllisin väliajoin.

Erittäin likaiset rasvansuodattimet heikentävät imutehoa ja edistävät liesituulettimen ja keittiön likaantumista.

Puhdistusväli

Pinnoille kertynyt rasva kovettuu ja pinttyy ajan mittaan. Siksi suosittelemme, että puhdistat imupaneelin ja rasvansuodattimet 3–4 viikon välein.

Käyttötuntilaskuri muistuttaa sinua rasvansuodattimien ja höyryrkeräyslipan paneelin puhdistuksesta merkkivalolla  säännöllisin väliajoin.

Voit muuttaa käyttötuntilaskuriin ohjelmoitua enimmäiskäyttötuntimäärää omien käyttötottumustesi mukaan (ks. kappale Käyttö (automaattikäyttö ja käsikäyttö)).

Imupaneelin ja rasvansuodattimien irrottaminen



Varo, ettet pudota paneelia ja rasvansuodatinta käsitellessäsi niitä. Ne voivat vahingoittua tai vaurioittaa keittotasoa pudotessaan. Pidä siksi paneelista ja rasvansuodattimista aina tukevasti kiinni.

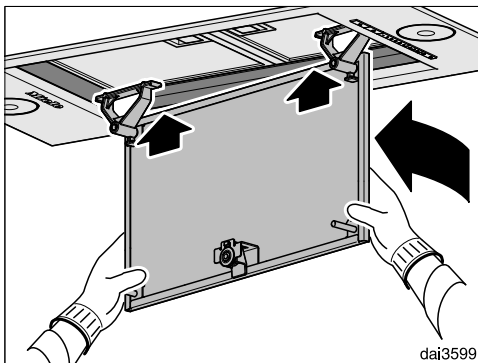
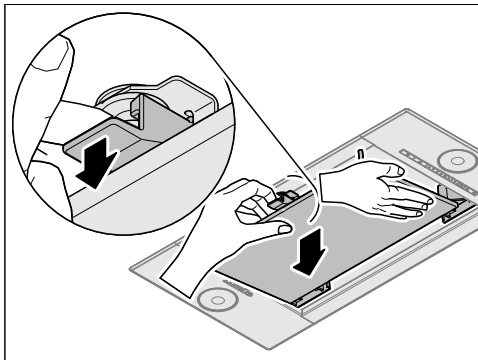

- Pidä toisella kädellä kiinni paneelista ja vapauta lukitusvipu toisella kädellä. Taita paneeli alas.
- Nosta paneelia vähän ylös ja vedä se eteenpäin ulos liesituulettimesta.

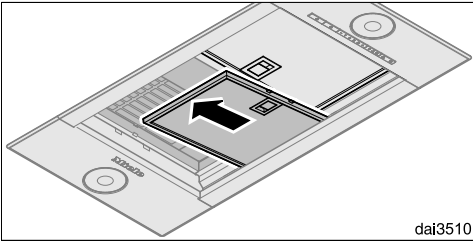
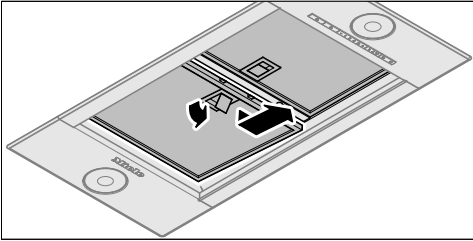

Älä käytä puhdistukseen ...

Sopimattomat puhdistusaineet voivat vahingoittaa suodatinpintoja pitempään käytettäessä.

Älä siksi käytä seuraavia puhdistusaineita:

- kalkkia irrottavia puhdistusaineita
- hankausjauheita tai -nesteitä
- voimakkaita yleispesuaineita tai rasvaa irrottavia puhdistusainesuihkeita
- uuninpuhdistusaineita.

Imupaneelin ja rasvansuodattimien pesu astianpesukoneessa

- Avaa rasvansuodattimen lukitus ja ota suodatin alakautta pois paikaltaan.
- Puhdista paneeli kohdassa “Ulko-vaippa” annettujen ohjeiden mukaisesti.
- Harjaa rasvansuodattimet lämpimässä vedessä, jossa on astianpesuainetta. Älä käytä astianpesuainetta laimentamattomana.
- Aseta paneeli ja rasvansuodattimet alakoriin mahdollisimman pystyyn tai vähän vinoon. Varmista, että suihkuvarsi pääsee pyörimään vapaasti.
- Käytä kotitalouskäyttöön tarkoitettua astianpesuainetta.
- Valitse pesuohjelma, jonka pesulämpötila on vähintään 50 °C ja enintään 65 °C.

Käyttämäsi astianpesuaineen mukaan rasvansuodattimien sisäpinta voi värjäytyä laikulliseksi. Värjäytymillä ei kuitenkaan ole vaikutusta rasvansuodattimien toimintaan.

Puhdistus ja hoito

Puhdistuksen jälkeen

- Anna rasvansuodattimien kuivua pesun jälkeen imukykyisellä alustalla, ennen kuin asetat ne paikoilleen.
- Muista puhdistaa myös liesituulettimen sisäosat ennen kuin asetat imu-paneelin ja rasvansuodattimet takaisin paikoilleen. Näin ehkäiset palo-vaaran.
- Asenna rasvansuodattimet takaisin paikalleen. Kun asetat rasvansuodattimia paikalleen, varmista, että lukitsin osoittaa ulospäin.

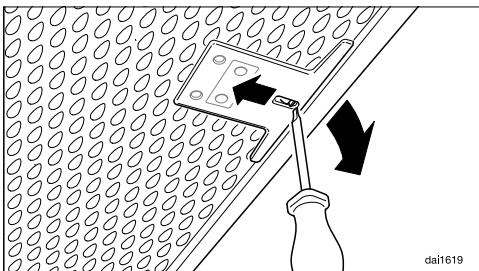

- Jos asetat rasvansuodattimen vahingossa väärin päin, voit vapauttaa lukituksen työntämällä pienen ruuvitaltan reikiin.

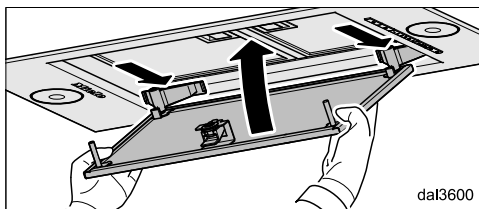
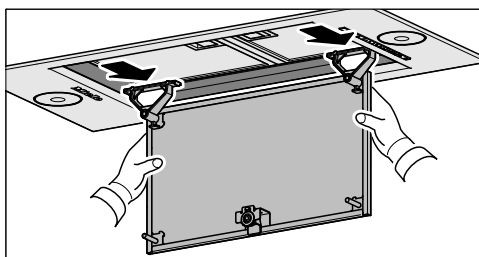
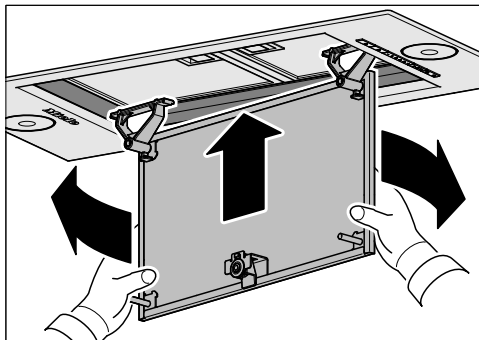



- Aseta paneeli höyrykeräyslippaan ja ripusta se takareunasta paikalleen.
- Nosta paneelia edestä ylös ja napauta se kiinni etupidikkeisiin.

Halutessasi voit asentaa paneelin toisin päin (kiertää sitä 180°). Tämä voi liesituulettimen sijainnin mukaan helpottaa paneelin irrotusta ja paikalleen asennusta.

Rasvansuodattimen käyttötuntilaskurin nollaus

Kun olet puhdistanut rasvansuodattimet, niiden käyttötuntilaskuri on nollattava.

- Kytke liesituuletin päälle ja paina käyttötuntilaskurien painiketta  noin 3 sekunnin ajan, kunnes ainoastaan merkkivalo **1** vilkkuu.

Rasvansuodattimen merkkivalo  sammuu.

Jos olet puhdistanut rasvansuodattimet jo ennen kuin käyttötuntilaskuriin asetettu tuntimäärä on kulunut:

- Kytke liesituuletin päälle ja paina käyttötuntilaskurien painiketta  noin 6 sekunnin ajan, kunnes ainoastaan merkkivalo **1** vilkkuu.

Rasvansuodattimien vaihto

Säännöllinen käyttö ja puhdistus kuluttavat suodatinpintoja.

Kun havaitset rasvansuodattimissa vaurioita, vaihda tilalle uudet.

Voit ostaa rasvansuodattimia Mielen verkkokaupasta, Miele-huollosta (ks. tämän käyttöohjeen takasivu) tai Miele-kauppiaaltasi.

Aktiivihiihisuodattimet

Kun liesituuletinta käytetään huone-tilaan palauttavana, siihen täytyy rasvansuodattimien lisäksi asentaa kaksi aktiivihiihisuodatinta. Ne keräävät ruoanvalmistuksessa syntyvät käryt.

Aktiivihiihisuodattimet asennetaan höyrynykeräyslippaan rasvansuodattimien yläpuolelle.

Voit ostaa aktiivihiihisuodattimia Mielen verkkokaupasta, Miele-huollosta (ks. tämän käyttöohjeen takasivu) tai Miele-kauppiaaltasi. Katso laitetyyppi kappaleesta Tekniset tiedot.

Aktiivihiihisuodattimien asentaminen/vaihtaminen

- Jotta voisit asentaa tai vaihtaa aktiivihiihisuodattimet, sinun on ensin irrotettava imupaneeli ja rasvansuodattimet edellä kuvatulla tavalla.
- Ota aktiivihiihisuodattimet pakkauksestaan.

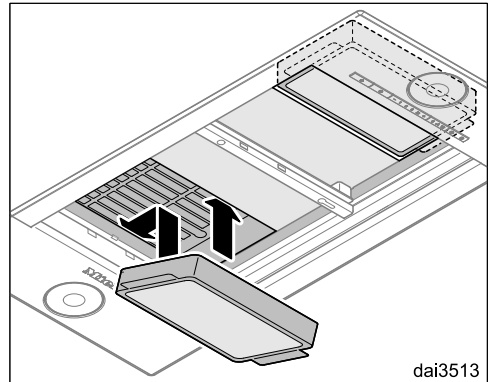

- Paina aktiivihiihisuodattimet kehyksiinsä.
- Aseta lopuksi rasvansuodattimet takaisin paikoilleen.

Puhdistus ja hoito



Vaihtoväli

Vaihda aktiivihiihliisuodattimet aina, kun ne eivät enää poista ruoanvalmistuksessa syntyviä käryjä riittävän hyvin, kuitenkin vähintään 6 kuukauden välein.

Käyttötuntilaskuri muistuttaa sinua merkkivalolla  siitä, että aktiivihiihliisuodattimet on vaihdettava.



Aktiivihiihliisuodattimen käyttötuntilaskurin nollaus

Kun käyttötuntilaskuri on käytössä ja kun vaihdat suodattimen uuteen, laskuri on nollattava.

- Kytke liesituuletin päälle, paina käyttötuntilaskurien painiketta   kaksi kertaa ja pidä sitä painettuna noin 3 sekunnin ajan, kunnes ainoastaan merkkivalo **1** vilkkuu.

Aktiivihiihliisuodattimien merkkivalo  sammuu.

Jos olet vaihtanut aktiivihiihliisuodattimet **jo ennen** kuin käyttötuntilaskuriin asetettu tuntimäärä on kulunut:

- Paina käyttötuntilaskurien painiketta   kaksi kertaa ja pidä sitä painettuna noin 6 sekunnin ajan, kunnes ainoastaan merkkivalo **1** vilkkuu.

Aktiivihiihliisuodattimien hävittäminen

- Voit hävittää käytöstä poistetut aktiivihiihliisuodattimet sekajätteen mukana.

Ennen asennusta

 Lue kaikki tässä kappaleessa sekä kappaleessa Tärkeitä turvallisuusohjeita annetut ohjeet ennen laitteen asennusta ja noudata niitä.

Liesituuletin on tarkoitettu asennettavaksi yläkaapin sisään, liesikupuun tai keittosaarekkeeseen.

- Tarkista ennen asennusta, pääseekö liesituulettimen yläosaan käsiksi myös asennuksen jälkeen.

Jos ei pääse, kiinnitä poistoilmaputki ja valmistele sähköliitäntä jäljempänä mainitulla tavalla **jo ennen** liesituulettimen asentamista.

Laitteen mitat

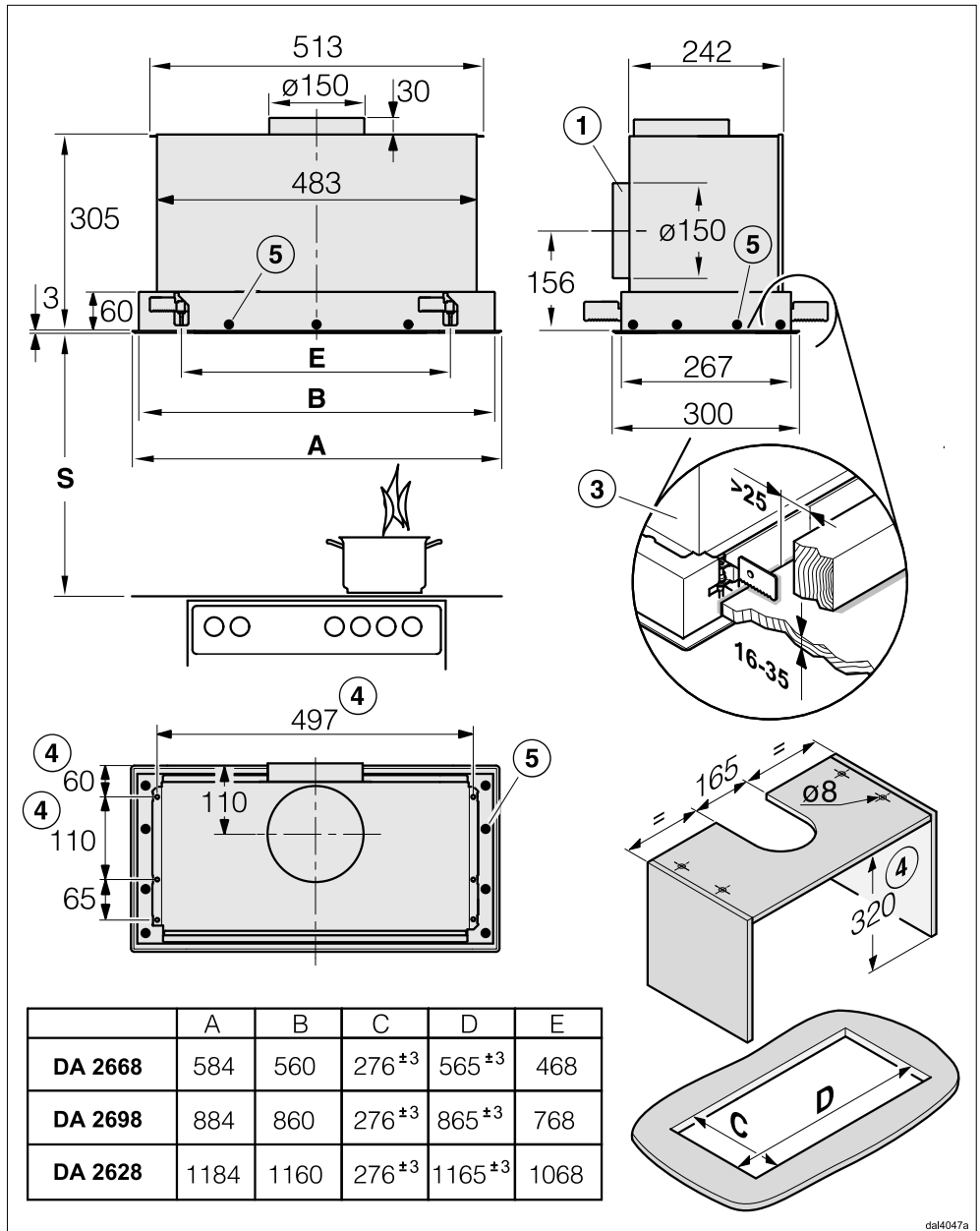

dal4047a

Piirros ei ole mittakaavassa

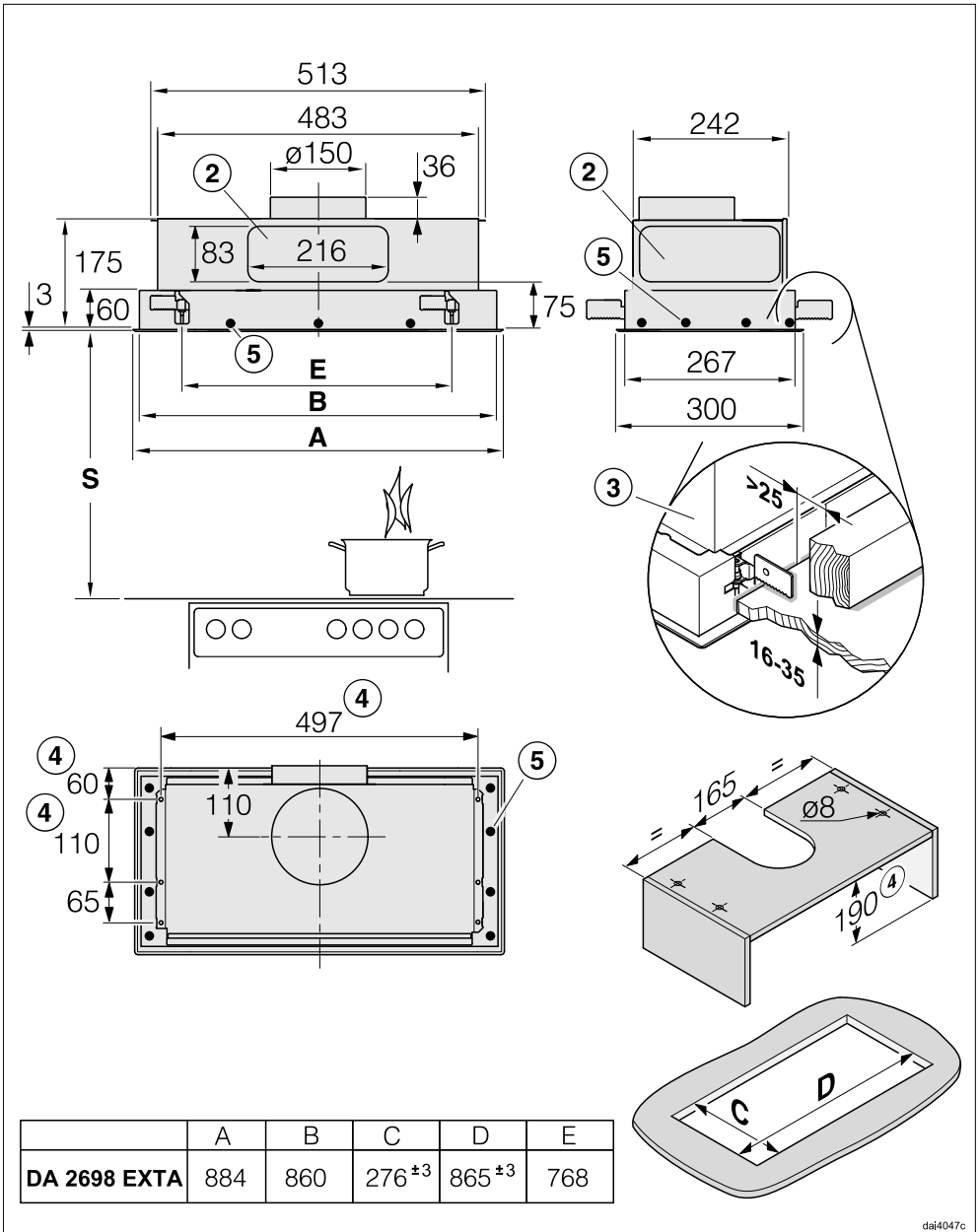

daj4047c

Piirros ei ole mittakaavassa

Asennus

- ① Voit tarvittaessa ohjata poistoilman myös liesituulettimen takapuolelle.
- ② Poistoilman ohjaus litteään 222 x 89 mm:n hormikanavan avulla taakse tai sivulle.
- ③ Liesituuletin kiinnitetään kiinnittimillä upotusaukkoon. Aukon katon on oltava riittävän tukeva, esim. puuta. Varmista, että rakenteiden kantavuus on riittävä. Kiinnittimien kohdalla muiden rakenneosien, kuten tukipalkkien tai sähköjohtojen on oltava vähintään 25 mm:n etäisyydellä upotusaukon reunasta.
- ④ Vaihtoehtoisesti voit kiinnittää liesituulettimen neljästä kiinnityskohdasta välipohjaan.
- ⑤ Liesituulettimen kiinnityksen voi varmistaa ylimääräisillä ruuveilla, kun alusta on epätasainen.

Keittotason ja liesituulettimen välinen turvaetäisyys (S)

Ota huomioon keittotason tai muun keittolaitteen valmistajan ohjeet, kun määrittelet keittolaitteen ja liesituulettimen väliin jätettävää etäisyyttä.

Jos suurempaa turvaetäisyyttä ei ole määritetty, noudata asennuksessa seuraavia vähimmäisturvaetäisyyksiä.

Noudata myös kappaleen "Tärkeitä turvallisuusohjeita" ohjeita.

Keittolaite	Etäisyys S vähintään
Sähköliesi/-keittotaso	450 mm
Sähkögrilli, rasvakeitin (sähkö)	650 mm
Monipolttiminen kaasukeittotaso kokonaisteho $\leq 12,6$ kW, yksittäisten polttimien teho $\leq 4,5$ kW	650 mm
Monipolttiminen kaasukeittotaso, kokonaisteho $> 12,6$ kW ja $\leq 21,6$ kW, yksittäisten polttimien teho $\leq 4,8$ kW	760 mm
Monipolttiminen kaasukeittotaso, kokonaisteho $> 21,6$ kW, tai jonkin polttimen teho $> 4,8$ kW	ei mahdollinen
Yhden polttimen kaasutaso, jonka teho ≤ 6 kW	650 mm
Yhden polttimen kaasutaso, jonka teho > 6 kW ja $\leq 8,1$ kW	760 mm
Yhden polttimen kaasutaso, jonka teho $> 8,1$ kW	ei mahdollinen

Asennussuosituksia

- Työskentelyn helpottamiseksi suosittelemme, että liesituulettimen alle jätetään vähintään 650 mm tilaa myös silloin, kun liesituuletin asennetaan sähkölieden päälle.
- Ota huomioon myös laitteen käyttäjän pituus laitteen asennuskorkeutta valitessasi. Laitteen käyttäjän on pystyttävä työskentelemään vapaasti keittotason ääressä, ja liesituulettimen käyttövalitsimiin tulee päästä helposti käsiksi.
- Huomaa myös, että jos asennat liesituulettimen kovin korkealle, osa käryistä ja hajuista voi "päästä karkuun" liesituulettimelta.
- Jotta liesituuletin pystyisi poistamaan käryt ja hajut mahdollisimman tehokkaasti, se tulee asentaa joka suunnassa kohdakkain keittotason kanssa.
- Keittotason tulisi mieluiten olla hieman liesituuletinta kapeampi ja se saisi olla enintään liesituulettimen levyinen.
- Asennuspaikkaan pitäisi olla vapaa pääsy myös asennuksen jälkeen. Myös mahdollisia huoltotoimia varten liesituulettimeen pitäisi päästä helposti käsiksi ja laite tulisi olla helppo irrottaa. Ota tämä huomioon erityisesti, kun asennat kaapistoja, hyllyjä tai katto- ja seinäkoristeita liesituulettimen läheisyyteen.

Asennustarvikkeet

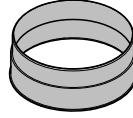

1 liitäntäkaulus

jos käytät Ø 150 mm:n poistoilmaputkea

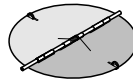

1 sulkuläppä

asennettavaksi moottoriyksikön liitäntäkauluskeeseen (ei huonetilaan palauttavana). Joissakin malleissa sulkuläppä on asennettu valmiiksi paikalleen.

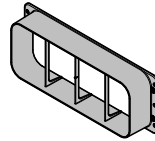

1 kaulus litteän hormikanavan kiinnittämiseen liesituulettimen taakse tai sivulle (vain liesituuletinmalleissa ... EXTA)

Asennus



07761730



00010889



8165820

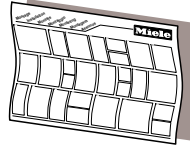

dina3/mie

4 ruuvia M5 x 40 mm, 4 aluslaattaa, 4 pistomutteria M5 liesituulettimen kiinnittämiseksi välipohjaan

Asennuskaavio

Yksittäiset asennusvaiheet on kuvattu asennuskaaviossa.



08095672

10 ruuvia M4 x 8 mm liesituulettimen kiinnittämiseen



07270730

4 ruuvia M4 x 12 mm liesituulettimen lisäkiinnitykseksi, kun kiinnitysalusta on epätasainen

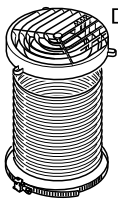

DUU 150

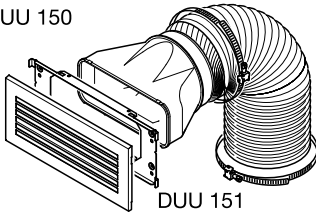

DUU 150 151

DUU 151

Muuntosarja liesituulettimen asentamiseksi huonetilaan palauttavaksi

sisältää ilmanohjaukappaleen, alumiiniputken ja letkunkiristimet (ei sisälly vakioitoimitukseen, erikseen ostettava lisävaruste, ks. kappale Tekniset tiedot).

Säilytä seuraavat osat:

Epätasainen kiinnitysalusta

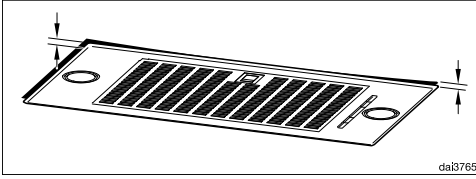

Jos kiinnitysalusta on epätasainen ja liesituuletinta on vaikea asentaa niin, että se ottaa joka puolelta kiinni alustaan, voit säätää sen kehystä.

- Asenna liesituuletin asennuskaavion mukaisesti.
- Tee liesituuletin ensin jännitteettömäksi (ks. kappale Tärkeitä turvallisuusohjeita).

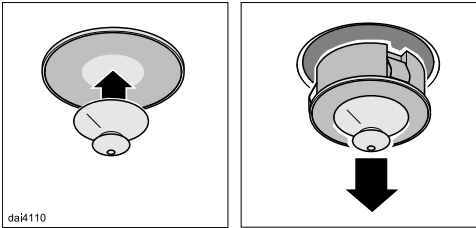

- Vedä lamppu laitteen mukana toimitetun imukupin avulla ulos laitteen ulkovaipasta.
- Irrota myös kaikki muut lamput.

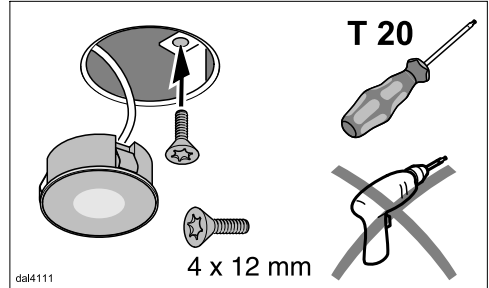

- Aseta kuhunkin aukkoon yksi mukana toimitettu ruuvi.
- Kierrä ruuveja sisään ruuvitaltalla, kunnes liesituulettimen kehys ottaa joka puolelta kiinni asennusalustaan.

Älä kiristä ruuveja liikaa.

- Asenna lamput takaisin.

Asennus

Hormiliitäntä

 Kun käytät liesituuletinta samanaikaisesti samaan huonetilaan sijoitetun tulisijan kanssa, voi syntyä myrkytysvaara!

Noudata ehdottomasti kappaleen "Tärkeitä turvallisuusohjeita" ohjeita. Jos olet epävarma, anna varmuuden vuoksi nuohoojan tarkistaa, että liesituulettimen käyttö on turvallista.

Käytä ainoastaan tulenkestävästä materiaalista valmistettuja sileitä tai taipuisia poistoilmaputkia.

Käytä liesituuletinmallien ... EXT/EXTA kanssa muotonsa pitävää poistoilmaputkea. Ulkoinen puhallinmoottori saattaa aiheuttaa poistoilmaputkeen voimakkaan alipaineen, jolloin poistoilmaputki saattaa painua kasaan.

Noudata seuraavia ohjeita mahdollisimman suuren imutehon ja mahdollisimman hiljaisen ilmanpoistoäänien takaimiseksi:

- Poistoilmaputken poikkipinta-ala ei saa olla poistoilmaliitäntäkauluksen poikkipinta-alaa pienempi (ks. laitteen mitat). Tämä koskee erityisesti asennuksia, joissa käytetään litteitä hormikanavia.
- Poistoilmaputken on oltava mahdollisimman lyhyt ja suora.
- Käytä vain loivakaarteisia mutkakappaleita.
- Poistoilmaputki ei saa olla taittunut eikä se saa olla painunut kasaan.

- Kaikkien liitosten on oltava tukevia ja tiiviitä.
- Jos poistoilmaputkessa on sulkuläppä, ne on avattava, kun liesituuletin kytketään päälle.

Ota huomioon, että ilmavirtauksen kaikenlainen pienentäminen heikentää liesituulettimen imutehoa ja voimistaa laitteen käytöstä syntyviä ääniä.

Poistoilmahormi

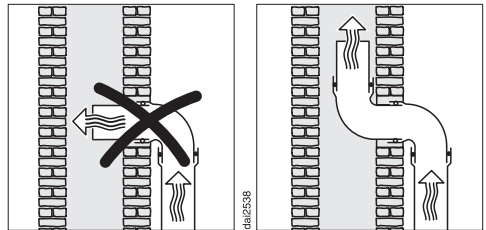

Jos johdat poistoilman hormikanavaan, käännä putken ilmanpoistokaulus ilmavirtauksen suuntaisesti.

Jos hormikanavaan liitetään useita ilmastointilaitteita, varmista, että sen poikkipinta-ala on riittävän suuri.

Sulkuläppä

- Asenna poistoilmajärjestelmään aina sulkuläppä.

Sulkuläppä estää sisä- ja ulkotilojen välisen ei-toivotun ilmanvaihdon, kun liesituuletin ei ole toiminnassa.

Jos poistoilma johdetaan suoraan ulos, suosittelemme, että käytät asennukseen erityistä Mielen teleskooppista seinäläpivientiä tai Mielen kattoläpivientiä (erikseen ostettavia lisävarusteita). Niissä on sisäänrakennettu sulkuläppä.

Liesituulettimen mukana toimitetaan sulkuläppä siltä varalta, ettei käytettävässä ilmanpoistokanavassa ole sellaista valmiina.

Asenna sulkuläppä puhaltimen liitäntäkaulusen sisään.

Kondenssivesi

Jos poistoilmaputki vedetään kylmiin tiloihin, esim. katolle tai ullakon kautta, putkiston eri osien väliset lämpötilaerot voivat aiheuttaa kondenssiveden muodostumista. Pienennä lämpötilaeroja eristämällä poistoilmaputki.

Jos joudut vetämään poistoilmaputkea vaakasuoraan, huolehdi vähintään 1 cm kallistuksesta metriä kohti. Näin vältetään kondenssiveden valuminen liesituulettiin.

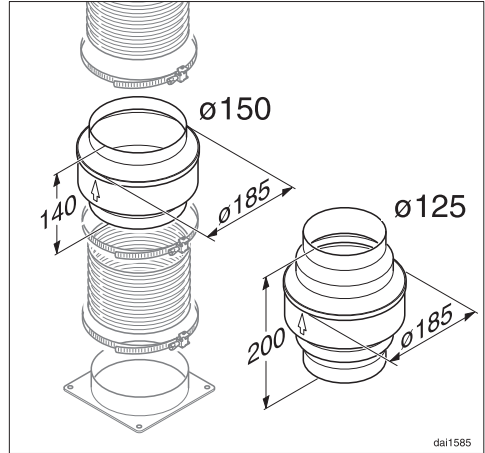

Poistoilmaputken eristämisen lisäksi suosittelemme asennuksen varustamista kondenssivesisululla, joka kerää ja haihduttaa kondenssiveden.

Kondenssivesisulkuja on saatavissa erikseen ostettavana lisävarusteena halkaisijaltaan 125 mm:n ja 150 mm:n putkiin.

Kondenssivesisulku on asennettava pystysuoraan ja mahdollisimman lähelle liesituulettimen liitäntäkaulususta. Vaipassa oleva nuoli osoittaa virtaussuunnan.

Liesituulettimissa, jotka on tarkoitettu liitettäväksi ulkoiseen puhaltimeen (liesituulettimallit ...EXT/EXTA), on valmiina kondenssivesisulku.

Miele ei vastaa puutteellisen poistoilmaputken aiheuttamista toimintapuutteista tai vaurioista.

Asennus

Äänenvaimennin

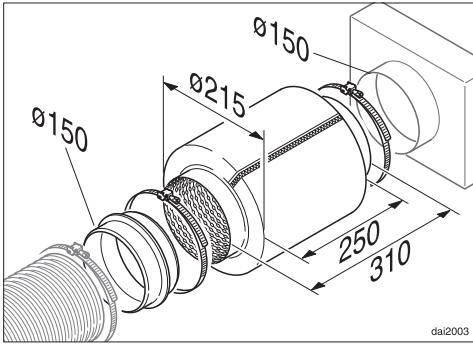

Poistoilmanputkeen voidaan asentaa äänenvaimennin (erikseen ostettava lisävaruste).

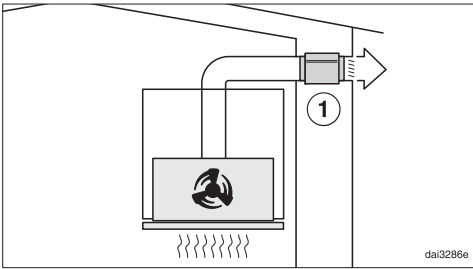

Kun liesituuletinta käytetään hormiin poistavana, äänenvaimennin vaimentaa sekä ulos kuuluvaa puhaltimen ääntä että ulkoapäin keittiöön poistoilmanputkea pitkin tulevia ääniä (kuten liikenteen melua). Tätä varten äänenvaimennin asennetaan mahdollisimman lähelle poistoilmanputken ulostuloaukkoa ①.

Kun liesituuletinta käytetään huone-tilaan palauttavana, äänenvaimennin asennetaan liesituulettimen liitäntäkau-luksen ja poistoilmaritilän väliin ②. Var-mista, että sille on asennuskohdassa riittävästi tilaa.

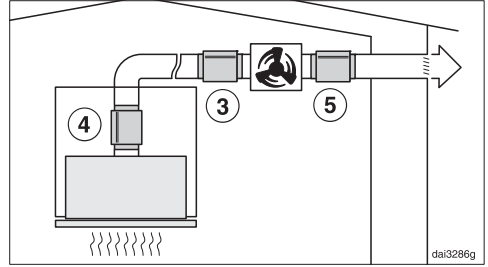

Kun liesituuletinta käytetään ulkoisen puhaltimen kanssa, voit minimoida niin ulos kuin keittiön suuntaan kuuluvat ää-net.

Kun asennat äänenvaimentimen ulkoi-sen puhaltimen eteen ③, keittiöön kuu-luvat äänet vaimenevat. Jos poistoilma-putki on pitkä, äänenvaimennin kannat-taa asentaa liesituulettimen liitäntäkau-lukseen ④.

Kun ulkoinen puhallin on asennettu si-sälle taloon, voit vaimentaa siitä ulos kuuluvaa ääntä asentamalla äänenvai-mentimen puhaltimen jälkeiseen osaan putkea ⑤.

Sähköliitäntä

Liesituulettimessa on sukopistotulpalla varustettu verkkoliitäntäjohto, jonka voi liittää suoraan sukopistorasiaan.

Jos pistorasiaan ei pääse käsiksi asennuksen jälkeen tai jos laite liitetään kiinteästi sähköverkkoon, sähköliitäntä on varustettava erillisellä, kaikki koskettimet avaavalla erotuskytkimellä.



Ylikuumentumisen aiheuttama tulipalovaara.

Liesituulettimen käyttö haaroituspistorasian ja jatkojohtojen välityksellä voi aiheuttaa johtojen ylikuumentumisen.

Älä siksi liitä sitä sähköverkkoon jatkojohdon tai haaroituspistorasian välityksellä.

Sähköliitännät on tehtävä normin VDE 0100 mukaisesti.

Turvallisuussyistä suosittelemme tyyppin  vikavirtasuojakytkimen (RCD) asennusta virtapiiriin, johon liesituuletin liitetään.

Jos laitteen liitäntäjohto vaurioituu, sen saa vaihtaa vain alkuperäisen kaltaiseen liitäntäjohtoon (tilattavissa Miele-huollosta). Turvallisuuden vuoksi verkkoliitäntäjohdon saa vaihtaa vain valtuutettu sähköasentaja tai Miele-huoltoliike.

Tiedot laitteen nimellisotehosta ja tarvittavista sulakkeista löytyvät tästä käyttöohjeesta sekä koneen arvokilvestä. Vertaa näitä tietoja asennuspaikan sähköliitännän tietoihin.

Ota epäselvissä tapauksissa yhteyttä sähköasentajaan.

Ajoittainen tai jatkuva käyttö itsenäisten tai verkon kanssa synkronoimattomien energiajärjestelmien (kuten erillisten verkkojen, varavoimajärjestelmien) kanssa on mahdollista. Edellytyksenä on, että käytettävä energiajärjestelmä on standardin EN 50160 tai muun vastaavan standardin mukainen. Asennus täytyy myös saarekekäytössä ja ei synkronoidussa käytössä varustaa suojalaitteilla, joita edellytetään tavanomaisen sähköasennuksen ja tämän Miele-tuotteen käytön yhteydessä, ja niiden asianmukainen toiminta on varmistettava, tai vaihtoehtoisesti asennus on varustettava muunlaisilla vastaavan suojaustason takaavilla suojalaitteilla. Tämä voidaan tehdä esimerkiksi VDE-AR-E 2510-2:n nykyisissä soveltamissäännöissä kuvattulla tavalla.

Huolto

Yhteydenotto häiriötilanteissa

Ellet saa itse poistetuksi toimintahäiriötä, ota yhteys Mielen koneita ja laitteita myyvään liikkeeseen tai Mielen asiakaspalveluun.

Mielen huollon voit varata verkossa osoitteesta www.miele.fi/huolto.

Mielen asiakaspalvelun yhteystiedot löydät tämän vihkosen takakannesta.

Asiakaspalvelu tarvitsee laitteen mallitunnisteen ja valmistusnumeron (Fabr./SN/Nr.). Nämä tiedot löytyvät arvokilvestä.

Arvokilven sijainti

Arvokilpi tulee näkyviin, kun irrotat rasvansuodattimet.

Takuu

Tälle laitteelle on myönnetty kahden (2) vuoden takuu.

Lisätietoja takuehdoista löydät laitteen mukana toimitetusta erillisestä takuuvihkosesta.

Tekniset tiedot

Puhallinmoottori*	80 W
Keittotasoon suunnattu valaisin	
DA 2668	2 x 4,5 W
DA 2698	4 x 3 W
DA 2628	3 x 4,5 W
Kokonaisliitântäteho*	
DA 2668	89 W
DA 2698	92 W
DA 2628	93,5 W
Jännite, taajuus	AC 230 V, 50 Hz
Sulake	10 A
Verkkoliitântäjohdon pituus	1,5 m
Paino	
DA 2668	12 kg
DA 2698	14 kg
DA 2628	15 kg
DA 2698 EXTA	11 kg

*Liesituuletinmallit ...EXTA: Liitântäteho ja imuteho vaihtelevat käytettävän ulkoisen puhaltimen mukaan.

Ulkoisen puhaltimen yhdyskaapelin pituus: 1,9 m

WLAN-moduuli

Taajuuskaista	2,400–2,4835 GHz
Enimmäislähetysteho	< 100 mW

Erikseen ostettava lisävaruste huonetilaan palauttavaksi asentamista varten

Muuntosarja DUU 150 tai DUU 151 ja aktiivihiihisuodatinsetti DKF 19-P. Setti sisältää kaksi aktiivihiihisuodatinta.

Tekniset tiedot

Vaatimustenmukaisuusvakuutus

Miele vakuuttaa, että tämä liesituuletin täyttää direktiivin 2014/53/EU vaatimukset.

Täydellinen vaatimustenmukaisuusvakuutus on tilattavissa verkosta osoitteesta:

- www.miele.fi/c/kaeyttoehjeet-385.htm
- Tarvitset tätä varten tuotteen nimen ja valmistusnumeron.

Ohje vertailutestien tekijöille:

Energiatehokkuuden mittaaminen on suoritettava laitteen ollessa asetettuna hormiin poistavaksi. Liesituulettimen tehdasasetuksena on käyttö huonetilaan palauttavana. Laite muutetaan hormiin poistavaksi ottamalla aktiivihiihisiuodattimen käyttötilaskuri pois käytöstä (ks. Ensimmäinen käyttökerta).

Kotitalouksien liesituulettimia koskeva tuoteseloste

EU:n delegoitujen asetusten 65/2014 ja 66/2014 mukaan

MIELE	
Mallitunniste/-merkki	DA 2668
Vuotuinen energiankulutus (AEC_{hood})	28,4 kWh/v
Energiatehokkuusluokka	A+
Energiatehokkuusindeksi (EEl_{hood})	42,3
Virtausdynaaminen hyötysuhde (FDE_{hood})	36,0
Virtausdynaamisen hyötysuhteen luokka	
A (tehokkain) G (vähiten tehokas)	A
Valotehokkuus (LE_{hood})	77,8 lx/W
Valotehokkuusluokka	
A (tehokkain) G (vähiten tehokas)	A
Rasvansuodatuksen erotusaste	95,8%
Rasvansuodatuksen erotusasteen luokka	
A (tehokkain) G (vähiten tehokas)	A
Mitattu ilmavirta parhaan hyötysuhteen pisteessä	310,9 m ³ /h
Ilmavirta (vähimmäisnopeudella)	175 m ³ /h
Ilmavirta (enimmäisnopeudella)	365 m ³ /h
Ilmavirta (teho- tai pikatoiminnolla)	585 m ³ /h
Enimmäisilmavirta (Q_{max})	585 m ³ /h
Mitattu ilmanpaine parhaan hyötysuhteen pisteessä	355 Pa
A-painotettu äänitehotaso vähimmäisnopeudella	35 dB
A-painotettu äänitehotaso enimmäisnopeudella	51 dB
A-painotettu äänitehotaso (teho- tai pikatoiminnolla)	64 dB
Mitattu sähkön ottoteho parhaan hyötysuhteen pisteessä	85,0 W
Tehonkulutus pois päältä tilassa (P_o)	W
Tehonkulutus valmiustilassa (P_s)	0,35 W
Valaistusjärjestelmän nimellisteho	9,0 W
Valaistusjärjestelmän keskimääräinen valaistusvoimakkuus keittopinnalla	700 lx
Ajan korotuskerroin	0,7

Tekniset tiedot

Kotitalouksien liesituulettimia koskeva tuoteseloste

EU:n delegoitujen asetusten 65/2014 ja 66/2014 mukaan

MIELE	
Mallitunniste/-merkki	DA 2698
Vuotuinen energiankulutus (AEC_{hood})	28,6 kWh/v
Energiatehokkuusluokka	A+
Energiatehokkuusindeksi (EEl_{hood})	37,7
Virtausdynaaminen hyötysuhde (FDE_{hood})	40,1
Virtausdynaamisen hyötysuhteen luokka	
A (tehokkain) G (vähiten tehokas)	A
Valotehokkuus (LE_{hood})	54,2 lx/W
Valotehokkuusluokka	
A (tehokkain) G (vähiten tehokas)	A
Rasvansuodatuksen erotusaste	95,3%
Rasvansuodatuksen erotusasteen luokka	
A (tehokkain) G (vähiten tehokas)	A
Mitattu ilmavirta parhaan hyötysuhteen pisteessä	386,2 m ³ /h
Ilmavirta (vähimmäisnopeudella)	200 m ³ /h
Ilmavirta (enimmäisnopeudella)	400 m ³ /h
Ilmavirta (teho- tai pikatoiminnolla)	640 m ³ /h
Enimmäisilmavirta (Q_{max})	640 m ³ /h
Mitattu ilmanpaine parhaan hyötysuhteen pisteessä	367 Pa
A-painotettu äänitehotaso vähimmäisnopeudella	36 dB
A-painotettu äänitehotaso enimmäisnopeudella	51 dB
A-painotettu äänitehotaso (teho- tai pikatoiminnolla)	62 dB
Mitattu sähkön ottoteho parhaan hyötysuhteen pisteessä	98,0 W
Tehonkulutus pois päältä tilassa (P_o)	W
Tehonkulutus valmiustilassa (P_s)	0,35 W
Valaistusjärjestelmän nimellisteho	12,0 W
Valaistusjärjestelmän keskimääräinen valaistusvoimakkuus keittopinnalla	650 lx
Ajan korotuskerroin	0,6

Kotitalouksien liesituulettimia koskeva tuoteseloste

EU:n delegoitujen asetusten 65/2014 ja 66/2014 mukaan

MIELE	
Mallitunniste/-merkki	DA 2628
Vuotuinen energiankulutus (AEC_{hood})	26,8 kWh/v
Energiatehokkuusluokka	A+
Energiatehokkuusindeksi (EEl_{hood})	37,7
Virtausdynaaminen hyötysuhde (FDE_{hood})	40,9
Virtausdynaamisen hyötysuhteen luokka	
A (tehokkain) G (vähiten tehokas)	A
Valotehokkuus (LE_{hood})	51,9 lx/W
Valotehokkuusluokka	
A (tehokkain) G (vähiten tehokas)	A
Rasvansuodatuksen erotusaste	95,2%
Rasvansuodatuksen erotusasteen luokka	
A (tehokkain) G (vähiten tehokas)	A
Mitattu ilmavirta parhaan hyötysuhteen pisteessä	340,4 m ³ /h
Ilmavirta (vähimmäisnopeudella)	200 m ³ /h
Ilmavirta (enimmäisnopeudella)	400 m ³ /h
Ilmavirta (teho- tai pikatoiminnolla)	640 m ³ /h
Enimmäisilmavirta (Q_{max})	640 m ³ /h
Mitattu ilmanpaine parhaan hyötysuhteen pisteessä	380 Pa
A-painotettu äänitehotaso vähimmäisnopeudella	36 dB
A-painotettu äänitehotaso enimmäisnopeudella	51 dB
A-painotettu äänitehotaso (teho- tai pikatoiminnolla)	62 dB
Mitattu sähkön ottoteho parhaan hyötysuhteen pisteessä	88,0 W
Tehonkulutus pois päältä tilassa (P_o)	W
Tehonkulutus valmiustilassa (P_s)	0,35 W
Valaistusjärjestelmän nimellisteho	13,5 W
Valaistusjärjestelmän keskimääräinen valaistusvoimakkuus keittopinnalla	700 lx
Ajan korotuskerroin	0,5

Tekniset tiedot

Kotitalouksien liesituulettimia koskeva tuoteseloste

EU:n delegoitujen asetusten 65/2014 ja 66/2014 mukaan

MIELE	
Mallitunniste/-merkki	DA 2698 EXTA
Vuotuinen energiankulutus (AEC_{hood})	112,6 kWh/v
Energiatehokkuusluokka	C
Energiatehokkuusindeksi (EEl_{hood})	78,0
Virtausdynaaminen hyötysuhde (FDE_{hood})	20,1
Virtausdynaamisen hyötysuhteen luokka	
A (tehokkain) G (vähiten tehokas)	C
Valotehokkuus (LE_{hood})	54,2 lx/W
Valotehokkuusluokka	
A (tehokkain) G (vähiten tehokas)	A
Rasvansuodatuksen erotusaste	95,3%
Rasvansuodatuksen erotusasteen luokka	
A (tehokkain) G (vähiten tehokas)	A
Mitattu ilmavirta parhaan hyötysuhteen pisteessä	431,8 m ³ /h
Ilmavirta (vähimmäisnopeudella)	325 m ³ /h
Ilmavirta (enimmäisnopeudella)	590 m ³ /h
Ilmavirta (teho- tai pikatoiminnolla)	735 m ³ /h
Enimmäisilmavirta (Q_{max})	735 m ³ /h
Mitattu ilmanpaine parhaan hyötysuhteen pisteessä	376 Pa
A-painotettu äänitehotaso vähimmäisnopeudella	47 dB
A-painotettu äänitehotaso enimmäisnopeudella	61 dB
A-painotettu äänitehotaso (teho- tai pikatoiminnolla)	67 dB
Mitattu sähkön ottoteho parhaan hyötysuhteen pisteessä	222,6 W
Tehonkulutus pois päältä tilassa (P_o)	W
Tehonkulutus valmiustilassa (P_s)	0,35 W
Valaistusjärjestelmän nimellisteho	12,0 W
Valaistusjärjestelmän keskimääräinen valaistusvoimakkuus keittopinnalla	650 lx
Ajan korotuskerroin	1,3

Arvot perustuvat asennukseen, jossa liesituulettimeen on yhdistetty ulkoinen puhallin Miele ABLG 202.

Miele Oy
Porttikaari 6
01200 Vantaa
Puhelin: (09) 875 970
Sähköposti: asiakaspalvelu@miele.fi
Internet: www.miele.fi

Saksa
Miele & Cie. KG
Carl-Miele-Straße 29
33332 Gütersloh

DA 2668, DA 2698, DA 2628, DA 2698 EXTA