



## Bruks- och installationsanvisning Torktumlare för professionellt bruk PDR 914/918/922/928/944



---

Läs **ovillkorligen** bruksanvisningen före installation och idrifttagning. På så vis undviker du skador och olyckor.

sv-SE

# Innehåll

---

<b>Bidra till att skona miljön</b> .....	6
<b>Säkerhetsanvisningar och varningar</b> .....	7
Användningsområde .....	7
Förebygga felanvändning .....	8
Teknisk säkerhet.....	8
Gasuppvärmda torktumlare .....	10
Användning .....	11
Tillbehör.....	11
<b>Använda torktumlaren</b> .....	12
Manöverpanel.....	12
Touchknappar och touchdisplay med touchknappar.....	13
Huvudmeny .....	13
Menyn  Program.....	13
Menyn  Favoriter.....	13
Menyn  Användare .....	13
Användningsexempel .....	13
Urvalslistor.....	13
Ställa in olika värden .....	14
Rullgardinsmeny.....	15
Lämna menyn.....	15
Visa hjälp .....	15
<b>Första idrifttagningen</b> .....	16
Koppla in torktumlaren .....	16
Anvisning till valfria externa enheter .....	16
Ställa in displayens ljusstyrka.....	16
Ställa in datum.....	17
Välja programpaket.....	17
Avsluta idrifttagning.....	18
<b>Torkning</b> .....	20
1. Tvätta rätt.....	20
Tvätta.....	20
Torkning.....	20
Tvättråd.....	20
2. Lägg i tvätt i torktumlaren .....	21
3. Välja program.....	21
Koppla in torktumlaren .....	21
4. Välja programinställning .....	22
Välja torrhetsgrad .....	22
Välja tillvalsfunktioner .....	22
5. Starta program .....	23
Betal-/bokningssystem (tillval).....	23
Visa aktuella programparametrar .....	24
Programtid/resttidsprognos .....	24
Programslut .....	24
Programslut .....	24
Ta ur tvätten.....	25
Skötselanvisningar .....	25

Timer .....	25
Förutsättning för timerinställning .....	25
Ställa in timern.....	25
<b>Rengöring och skötsel</b> .....	26
Rengöra luddfiltret .....	26
Rengöra trumma och höljets ytterdelar .....	27
<b>Miele service</b> .....	28
Få hjälp vid eventuella störningar .....	28
Extra tillbehör .....	28
<b>Installation</b> .....	29
Förutsättningar för en installation.....	29
Allmänna driftvillkor .....	29
Transport .....	29
Installera torktumlaren .....	29
Fästa värmepumpstumlaren.....	31
Elanslutning .....	31
Tilluft/frånluft .....	32
Ånganslutning (endast för ånguppvärmda modeller) .....	32
Varmvattenanslutning (endast för varmvattenuppvärmda modeller).....	32
Gasanslutning (endast gasuppvärmda modeller).....	32
<b>Extra tillbehör</b> .....	34
XCI-box .....	34
XKM 3200.....	34
Dataskydd och datasäkerhet .....	34
Nätverkskonfigurering fabriksinställning .....	34
Upphovsrättsliga föreskrifter och licenser .....	34
Betal-/bokningssystem .....	35
<b>Användarnivå</b> .....	36
Öppna användarnivån .....	36
Tillgång med kod .....	36
Ändra kod .....	36
Avsluta meny Inställningar.....	36

# Innehåll

---

Användning / visning .....	36
Språk .....	36
Språkmeny .....	36
Bekräfta språk .....	37
Ljusstyrka display .....	37
Tid .....	37
Datum .....	37
Ljudstyrka .....	38
Visning restfuktighet .....	38
Synlighet parameter .....	38
Standbyläge display/led .....	38
Standbyläge "Maskin" .....	39
Senare start .....	39
Minne .....	39
Temperaturenhet .....	39
Viktenhet .....	39
Ändra kod .....	39
Programval .....	40
Styrning .....	40
Programpaket .....	41
Favoritprogram .....	41
Specialprogram .....	41
Sortera program .....	42
Färgval program .....	43
Användningsteknik .....	43
Skrynk- skydd .....	43
Torrhetsgrad .....	43
Förlängd avkylning .....	43
Avkylningstemperatur .....	43
Fläkt, intervalldrift .....	44
Service .....	44
Rengör luftkanaler .....	44
Rengör filter .....	44
Serviceintervall .....	44
Externa användningar .....	45
Extern frånluftsventil .....	45
Extra fläkt .....	45
Trycksensor .....	45
Signal effektoppsbryt .....	46
Hindra effektoppsbrytn .....	46
Val KOM-modul .....	46
Tillgänglighet Miele's digitala produkter .....	46
Wifi .....	46
Nätverksinloggning .....	47
Remote .....	47
RemoteUpdate .....	47
SmartGrid .....	48
Maskinparametrar .....	48
Rättslig information .....	48
Betal/bok-ningssystem .....	49
Inställning för betal-/bokningssystem .....	49

<b>Tekniska data</b> .....	50
EU-konformitetsdeklaration.....	50

### Transportförpackning

Förpackningen skyddar torktumlaren mot transportskador. Förpackningsmaterialen är valda med hänsyn till miljön och är därför återvinningsbara.

Förpackning/emballage som återförs till materialkretsloppet innebär minskad råvaruförbrukning och mindre mängder avfall.

### Hantering av uttjänt tvättmaskin

Uttjänade elektriska och elektroniska produkter innehåller i många fall material som kan återanvändas. Men de innehåller även skadliga ämnen som är nödvändiga beståndsdelar för produkternas funktion och säkerhet. Om sådana ämnen hamnar i hushållsavfallet eller hanteras på fel sätt kan det medföra skador på människors hälsa och på miljön. Kasta därför på inga villkor den uttjänade produkten i hushållsavfallet.

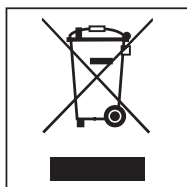

Lämna istället in uttjänade elektriska och elektroniska maskiner till en återvinningsstation. Kontakta din återförsäljare vid behov.

Se till att den uttjänade tvättmaskinen förvaras barnsäkert tills den lämnas in för omhändertagande.

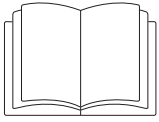

- ▶ Denna bruksanvisning ska ovillkorligen läsas.

Denna torktumlare uppfyller gällande säkerhetskrav. Felaktig användning kan medföra person- och saksador.

Läs bruksanvisningen noga innan du installerar och tar torktumlaren i bruk. Det är viktigt eftersom den innehåller information om inbyggnad, säkerhet, användning och underhåll. På så vis skyddar du dig samt undviker skador på torktumlaren.

I enlighet med normen IEC 60335-1 påpekar Miele att det är viktigt att läsa och följa kapitlet om installation av torktumlaren samt säkerhetsanvisningarna och varningarna.

Miele tar inget ansvar för skador som har uppstått på grund av att säkerhetsanvisningarna och varningarna inte har följts.

Spara bruksanvisningen och överlämna den vid eventuellt ägarbyte.

Dessa säkerhetsföreskrifter och varningar ska finnas tillgängliga för alla personer som använder torktumlaren och/eller så ska dessa personer informeras om dem.

## Användningsområde

- ▶ Den ska användas i utrymmen för professionellt bruk.
- ▶ Torktumlaren är uteslutande avsedd för textilier som har tvättats i vatten och enligt skötseletiketten tål torktumling. All annan användning kan innebära fara. Miele ansvarar inte för skador som har uppstått på grund av att torktumlaren har använts på annat sätt än den är avsedd för eller att den har använts på ett felaktigt sätt.
- ▶ Torktumlaren är inte avsedd att användas utomhus.
- ▶ Ställ inte torktumlaren i rum eller utrymmen där det är risk för frost. Redan temperaturer kring fryspunkten påverkar torktumlarens funktion. Rumstemperaturen måste ligga mellan 2 °C och 40 °C.
- ▶ Om produkten används i professionella områden får endast utbildad/instruerad personal eller auktoriserad personal från Miele använda den. Om produkten används i ett offentligt utrymme måste användaren säkerställa att den kan användas utan risker.
- ▶ Personer, som på grund av sina fysiska, sensoriska eller mentala förmågor eller på grund av oerfarenhet eller okunskap inte kan använda torktumlaren på ett säkert sätt, får endast använda den under uppsikt eller anvisning av en ansvarig person.
- ▶ Barn under åtta år ska hållas borta från torktumlaren, om de inte hålls under ständig uppsikt.
- ▶ Barn från åtta år och uppåt får endast använda torktumlaren utan uppsikt under förutsättning att de känner till hur man använder den på ett säkert sätt.
- ▶ Barn får inte rengöra eller göra underhåll på torktumlaren utan uppsikt.
- ▶ Håll uppsikt över barn som befinner sig i närheten av torktumlaren. Låt inga barn leka med torktumlaren.
- ▶ Denna torktumlare får också användas i offentliga utrymmen.

## Säkerhetsanvisningar och varningar

---

▶ All annan användning än ovan nämnda användningsområden anses som felaktig och fråntar tillverkarens ansvar.

### Förebygga felanvändning

- ▶ Gör inga ändringar på torktumlaren som inte uttryckligen har godkänts av Miele.
- ▶ Stå, sitt eller luta dig inte mot torktumlarens lucka. Torktumlaren kan välta och skada dig eller andra personer i närheten.
- ▶ Torktumlaren får inte rengöras med högtryckstvätt och inte spolas av med vatten.
- ▶ Om värmepumpstumlaren inte underhålls regelbundet och fackmannamässigt kan reducerad effekt, funktionsstörningar och brandrisk inte uteslutas.
- ▶ Förvara eller använd inte bensin, petroleum eller andra lättantändliga ämnen i närheten av torktumlaren. Det finns en brand- och explosionsrisk.
- ▶ Se till att torktumlaren inte får friskluft som innehåller ångor av klor, fluor eller andra lösningsmedel. Brandrisk!
- ▶ Brandrisk! Torktumlaren får inte anslutas till ett uttag som regleras (till exempel via ett tidur). Om torkprogrammets säkerhetsavkyllning avbryts så finns det risk att tvätten självantänder.
- ▶ På grund av brandrisken är det inte tillåtet att torra textilier som
  - inte har tvättats,
  - inte är tillräckligt rena och har kvar rester av olja, fett eller annan smuts (till exempel kökstextilier, textilier som används för kosmetik med rester av oljor, fett och krämer). Textilier som inte är tillräckligt rena riskerar att självantända. Det kan till och med ske efter avslutad torktumling och utanför torktumlaren.
  - innehåller brandfarliga rengöringsmedel eller rester av aceton, alkohol, bensin, petroleum, fotogen, fläckborttagningsmedel, terpentiner, vax, vaxborttagningsmedel eller kemikalier (kan till exempel förekomma i moppar, kärl och skurtrasor).
  - innehåller rester av läggningssväska, hårspray, nagellacksborttagningsmedel eller liknande.

Sådana typer av starkt nedsmutsade textilier måste därför tvättas särskilt noggrant. Använd en större mängd tvättmedel och välj en hög tvättemperatur. Tvätta tvätten flera gånger om det skulle behövas.

- ▶ **Varning:** Stäng aldrig av torktumlaren innan ett program gått färdigt. Du får endast göra detta om du tar ut alla textilier direkt och placerar dem så att värmen kan avges.
- ▶ Torktumlaren får inte användas utan luddfilter eller med ett skadat luddfilter. Det kan uppstå funktionsstörningar. Ludd blockerar luftvägarna, värmeelementet och frånluftsledningen, vilket kan leda till brand. Ta omedelbart torktumlaren ur drift och byt ut det skadade luddfiltret.

### Teknisk säkerhet

- ▶ Kontrollera att torktumlaren inte har några synliga yttre skador innan du installerar den. En skadad torktumlare får inte installeras eller tas i drift.



- ▶ Använd av säkerhetsskäl inte förlängningskabel (den kan orsaka överhettning och därmed brandfara).
- ▶ Elsäkerheten för torktumlaren kan endast garanteras om den är ansluten till en jordad säkerhetsbrytare. Det är väldigt viktigt att dessa grundläggande säkerhetsförutsättningar kontrolleras, och i tveksamma fall kontrolleras av en fackman. Miele ansvarar inte för skador som förorsakats av saknad eller felaktigt installerad jordad säkerhetsbrytare.
- ▶ Ej fackmässigt utförda reparationer kan innebära allvarlig fara för användaren, för vilket Miele inte tar något ansvar. Reparationer får endast utföras av fackmän auktoriserade av Miele, i annat fall kan inte garantibestämmelserna åberopas vid efterföljande skador.
- ▶ Defekta delar får endast bytas ut mot originaldelar från Miele. Endast för dessa delar garanterar Miele att alla säkerhetskrav uppfylls.
- ▶ Vid eventuellt fel på torktumlaren eller vid rengöring och skötsel måste göras den spänningsfri. Torktumlaren är endast spänningsfri i något av följande fall:
  - elanslutningen är bruten,
  - huvudströmmen är avstängd eller
  - säkringarna är urskruvade eller frånslagna.

Se även avsnittet "Installation – Elanslutning".

- ▶ Torktumlaren får inte användas på uppställningsplatser som inte står på fast mark (till exempel båtar).
- ▶ Se avsnitten "Installation" och "Tekniska data".
- ▶ Torktumlaren får endast användas när en frånluftsledning är installerad och uppställningsrummet har tillräcklig ventilation.
- ▶ Frånluftsledningen får aldrig installeras i en av följande skorstenar eller öppningar:
  - Rök- eller imkanaler som används.
  - Öppningar som används för ventilation av rum med värmekällor.
  - Skorstenar som används till andra ändamål.

Risk för förgiftning när rök eller avgaser trycks tillbaka.

- ▶ Kontrollera regelbundet alla frånluftledningens komponenter (till exempel murröret, yttergaller, krökar, böjar osv.) med avseende på luftgenomflöde och felfri funktion. Rengör delarna vid behov. Om det har samlats ludd i frånledningen så hindras utblåsningen av luft, vilket påverkar torktumlarens funktion.

Om det redan finns en använd frånluftsledning, så måste den kontrolleras innan den installeras till torktumlaren.

- ▶ Risk för kvävning och förgiftning på grund av återsugning av avgaser uppstår om gasgenomströmningensvärmare, rumsuppvärmning med gas, kolugn med skorstensanslutning och så vidare är installerade i samma rum, i huset eller i närliggande rum och undertrycket är 4 Pa eller mer.

Du kan undvika ett övertryck i uppställningsrummet om du säkerställer en tillräcklig ventilation genom följande åtgärder (exempel):

- Installera ventilationsöppningar i ytterväggen.

## Säkerhetsanvisningar och varningar

---

- Använd fönsterbrytare så att torktumlaren bara slås på när fönstret är öppet.

Kontrollera med behörig sotare att en säker drift kan garanteras och att ett undertryck på 4 Pa eller mer kan undvikas.

▶ Vid installation av flera torktumlare till en gemensam frånluftsledning måste ett kallras-skydd för varje torktumlare installeras direkt till samlingsledningen.

Om detta inte görs så kan torktumlarna skadas och den elektriska säkerheten påverkas.

▶ Kontakten måste alltid vara lättåtkomlig för att kunna bryta strömmen till torktumlaren.

▶ Vid fast anslutning måste strömmen till torktumlaren kunna brytas allpoligt på uppställningsplatsen.

▶ Luftspalten mellan torktumlarens undersida och golvet får inte göras mindre genom till exempel socklar, lister eller tjocka heltäckande mattor.

▶ I torktumlarluckans öppningsutrymme får ingen låsbar dörr, skjutdörr eller upphängd dörr monteras.

▶ Om nätanslutningskabeln är skadad måste den bytas ut av Miele service eller en av Miele auktoriserad serviceverkstad för att undvika fara för användaren.

### Gasuppvärmda torktumlare

▶ Om fel uppstår och vid rengöring och skötsel måste handavstängningsventilen för gas och avstängningsenheten på gasmätaren stängas.

▶ Innan arbeten vid idrifttagning, underhåll, ombyggnad och reparation avslutas måste samtliga gasledande byggdelar, från handspärrventilen till brännardysan, kontrolleras med avseende på täthet. Mätstutsen på gasventilen och på brännaren måste beaktas särskilt. Kontrollen ska genomföras vid inkopplad och vid frånkopplad brännare.

▶ Genomför en årlig visuell kontroll av gasledningarna och gasenheterna. Beakta de föreskrifter som gäller för respektive land.

### Försiktighetsåtgärder vid gasluk

- Släck genast alla eldslågor.
- Stäng genast gasavstängningsventilen på uppställningsplatsen och gaskranen på gasmätaren eller på huvudkranen för gas.
- Öppna genast alla fönster och dörrar.
- Tänd inga tändstickor eller tändare.
- Rök inte.
- Öppna flammor får inte tändas i rum där gasluk förekommer.
- Utför ingen handling som bildar elektriska gnistor (som att till exempel dra ut elektriska kontakter eller använda elektriska brytare och dörrklockor).
- Om du inte kan hitta orsaken till gaslukten, trots att alla gasarmaturer är stängda, ring genast till den lokala gasdistributören.

Om fler personer introduceras till att använda maskinen ska dessa viktiga försiktighetsåtgärder finnas tillgängliga och/eller presenteras för dem.

## Användning

- ▶ Stäng luckan efter varje användning av torktumlaren. På detta sätt kan du undvika att:
  - barn försöker klättra in i torktumlaren eller gömma föremål i den.
  - smådjur tar sig in i torktumlaren.
- ▶ Håll alltid rummet där torktumlaren står fritt från damm och ludd. Smutspartiklar i den insugna luften kan orsaka blockeringar. Detta kan leda till fel och brandrisk.
- ▶ Torktumlaren får inte användas utan luddfilter eller med ett skadat luddfilter. Det kan uppstå funktionsstörningar. Ludd blockerar luftvägarna, värmeelementet och frånluftsledningen, vilket kan leda till brand. Ta omedelbart torktumlaren ur drift och byt ut det skadade luddfiltret.
- ▶ Luddfiltret måste rengöras regelbundet.
- ▶ För att inga funktionsstörningar ska uppstå vid torkning:
  - Rengör luddfiltret efter varje torkomgång.
  - Luddfiltret samt luftkanalerna måste alltid rengöras extra om en uppmaning visas i displayen.
- ▶ Ta ut alla föremål ur fickor (som exempelvis tändare och tändstickor).
- ▶ När programmet går in i avkylningsfasen är det avslutat. Avkylningsfasen följer i många program för att säkerställa att textilierna håller en temperatur som inte skadar dem (till exempel för att förhindra att de självantänder). Ta alltid ut all tvätt ur torktumlaren direkt efter programslut.
- ▶ Sköljmedel och liknande produkter ska användas enligt anvisningen på förpackningen.
- ▶ För maskindelar av rostfritt stål gäller:

Rostfria ytor får inte komma i kontakt med flytande disk- och desinfektionsmedel som innehåller klor eller natriumhypoklor. Sådana medel kan orsaka korrosion på rostfritt stål. Aggressiva klorblekmedel kan likaså förorsaka korrosion. Därför bör öppna behållare med sådana medel inte ställas i maskinens omedelbara närhet.

## Tillbehör



- ▶ Endast tillbehör som uttryckligen har godkänts av Miele får användas. Om ej godkända tillbehör används gäller inte längre garanti och/eller produktansvar och Miele kan inte längre garantera att säkerhetsbestämmelserna uppfylls.

⚠ Miele tar inget ansvar för skador som har uppstått på grund av att säkerhetsanvisningarna och varningarna inte har följts.

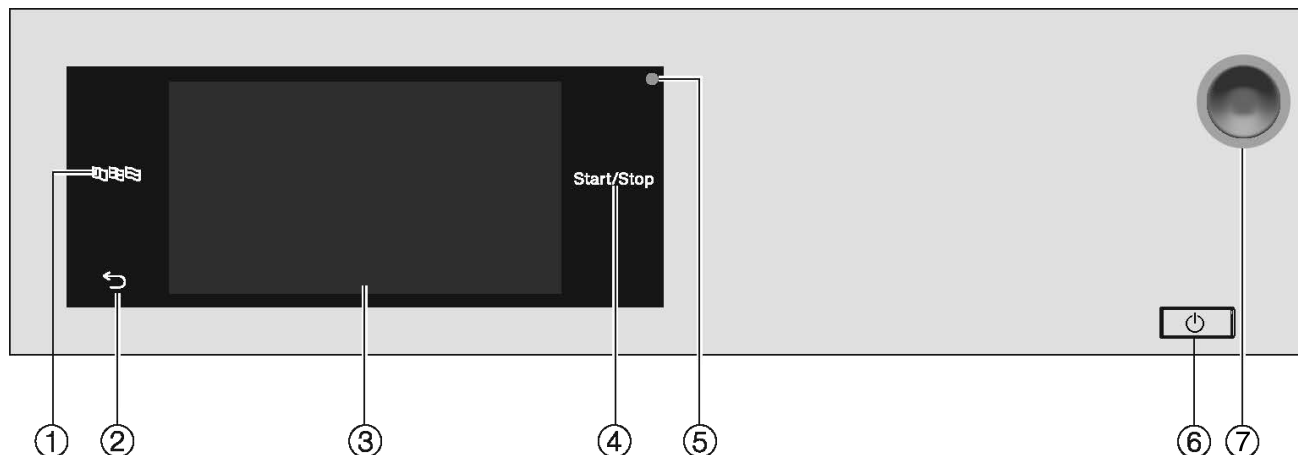

# Använda torktumlaren

## Manöverpanel



- ① **Touchknapp**   
Val av aktuellt användarspråk  
Efter programslut återställs språket automatiskt till det språk som ställts in på användarnivån.
- ② **Touchknapp**   
Går tillbaka en nivå i menyn.
- ③ **Touchdisplay**
- ④ **Touchknapp** Start/Stop  
Startar det valda torkprogrammet och avbryter ett startat program. När touchknappen blinkar kan det valda programmet startas.
- ⑤ **Optiskt gränssnitt**  
För Miele service.
- ⑥ **Knapp**   
Starta och stänga av torktumlaren. Torktumlaren stängs av automatiskt för att spara energi. Detta sker efter en anpassningsbar tid efter programslut/skrynkelskydd eller efter start, om torktumlaren inte används.
- ⑦ **Nödstoppsbrytare**  
Får bara användas för att sätta torktumlaren i säkert läge i en risksituation eller för att avvärja en fara. Vid aktivering stängs torktumlaren av direkt och sätts i ett säkert tillstånd. När orsaken till faran har åtgärdats kan brytaren ställas tillbaka till ursprungsläget genom att du vrider den räfflade brickan åt höger.

## Touchknappar och touchdisplay med touchknappar

Touchknapparna , ,  och *Start/Stop* liksom touchknapparna i displayen reagerar på beröring. Varje knapptryck bekräftas med en ljudsignal. Du kan ställa in och stänga av ljudstyrkan (se avsnittet "Användarnivå").

Manöverpanelen med touchknapparna och touchdisplayen kan repas av spetsiga eller vassa föremål som exempelvis pennor.  
Rör endast vid manöverpanelen med fingrar.

## Huvudmeny

När du har kopplat in torktumlaren visas huvudmenyn i displayen. Från huvudmenyn kommer du till alla viktiga undermenyer.

Tryck på touchknappen  för att komma tillbaka till huvudmenyn. Tidigare inställda värden sparas inte.

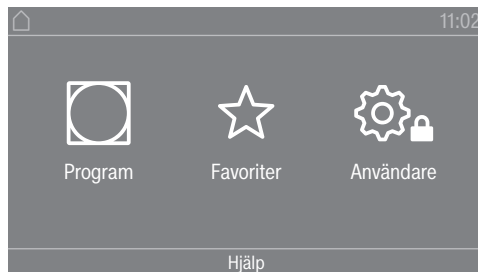

Huvudmeny

### Menyn Program

I denna meny kan du välja torkprogram.

### Menyn Favoriter

I denna meny kan du välja ett program från totalt 12 favoritprogram. Torkprogrammen i menyn Favoriter kan anpassas och sparas av användaren (se avsnittet Användarnivå, Favoritprogram).

### Menyn Användare

På användarnivån kan du anpassa torktumlarens elektronik till olika krav (se avsnittet "Användarnivå").

## Användningsexempel

### Urvalslistor

Bläddra i menyn  Program (enkelt val)

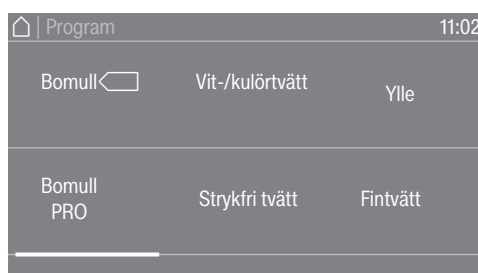

## Använda torktummlaren

- För att bättra i menyn lägger du fingret på touchdisplayen och drar fingret åt höger eller vänster.

Den orangefärgade bildmenyn i det nedre displayområdet visar att det finns fler valmöjligheter.

- För att välja önskat torkprogram trycker du på programnamnet med fingret.

Displayen går till basmenyn för det valda programmet.

### Menyn Tillval (fler val)



För val av en eller flera *tillvalsfunktioner* trycker du på önskat *tillval* med fingret.

Valda *tillval* markeras med orange. För att välja bort ett *tillval* trycker du åter på detta *tillval*.

### Ställa in olika värden

I en del menyer kan olika värden ställas in. Du kan ställa in värdena genom att dra med fingret uppåt eller neråt.

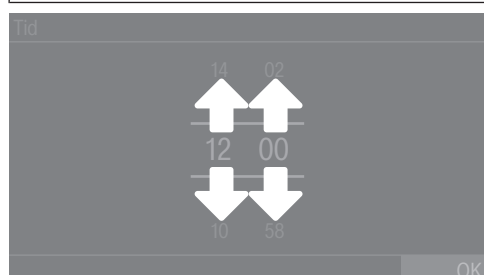

- Lägg fingret på siffran som ska ändras.
- Du kan ställa in värdena genom att dra med fingret uppåt eller neråt.
- Bekräfta inställt siffervärde genom att trycka på touchknappen OK.

**Tips!** I vissa inställningar kan, utifrån värdeområdet och stegområdet, även ett värde ställas in med ett sifferblock. När du trycker kort på siffrorna visas sifferblocket. När du har angett ett giltigt värde markeras touchknappen OK grönt.

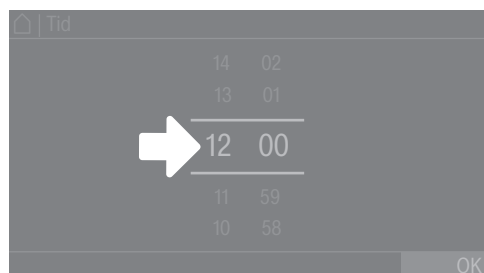

- Tryck kort med fingret på siffrorna mellan de två strecken. Ett sifferblock visas.

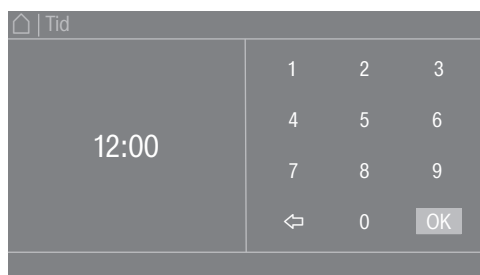

- För att ange siffervärdet trycker du på siffrorna på höger sida och bekräftar dem med OK.

### Rullgardinsmeny

I rullgardinsmenyn kan du ta fram olika information, till exempel om ett torkprogram.

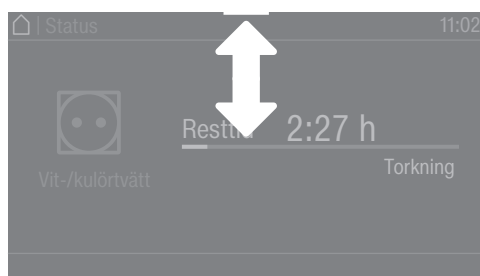

Om en orange stapel visas i mitten av den övre skärmkanten, så kan du öppna rullgardinsmenyn. Tryck på stapeln och dra fingret neråt på displayen.

För att åter stänga rullgardinsmenyn trycker du på den orangea stapeln och drar fingret uppåt på displayen.

### Lämna meny

- Tryck på touchknappen ↶ för att komma till föregående skärm.

Alla inmatningar som du har gjort men inte bekräftat med OK sparas inte.

### Visa hjälp

På vissa menyer visas Hjälp i den nedre raden i displayen.

- Vill du ha mer information om den aktuella meny så trycker du på touchknappen Hjälp. Ytterligare anvisningar visas i displayen.
- Tryck på touchknappen ↶ för att återvända till tidigare skärm.

# Första idrifttagningen

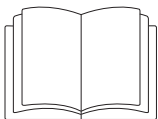

⚠ Person- och saksador på grund av felaktig uppställning.  
Om torktumlaren inte installeras korrekt så kan det leda till person- och saksador.  
Innan torktumlaren används första gången måste den vara rätt installerad.  
Anslut torktumlaren korrekt.  
Se anvisningarna i avsnittet “Installation”.

Genomför den första idrifttagningen helt. Vid den första idrifttagningen fastställer du inställningar för torktumlarens dagliga drift. En del inställningar kan endast ändras vid den första idrifttagningen. Efter det är det bara Miele service som kan ändra dem.

Inställningarna beskrivs även i avsnittet “Användarnivå”.

## Koppla in torktumlaren

- Tryck på knappen .

Välkomstbilden tänds.

## Ställa in displayspråk

Du uppmanas att ställa in displayspråket. Det är alltid möjligt att ändra språk (se avsnittet “Användarnivå – Språk”).

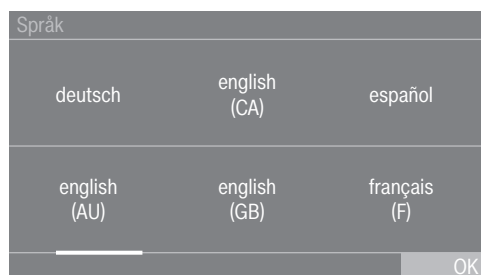

- Dra med fingret åt höger eller vänster över displayen tills önskat språk visas.
- Tryck kort med fingret på önskat språk.

Det valda språket markeras orange och displayen växlar till nästa inställning.

## Anvisning till valfria externa enheter

Anslut XCI-boxen innan den första idrifttagningen eller sätt in en kommunikationsmodul i det avsedda utrymmet på torktumlarens baksida. Före detta måste torktumlaren vara spänningsfri. Sedan kan du börja med idrifttagningen.

Det kommer en anvisning till en valfri extern hårdvara. Bekräfta informationen med knappen OK.

## Ställa in displayens ljusstyrka

Du uppmanas att ställa in displayens ljusstyrka.



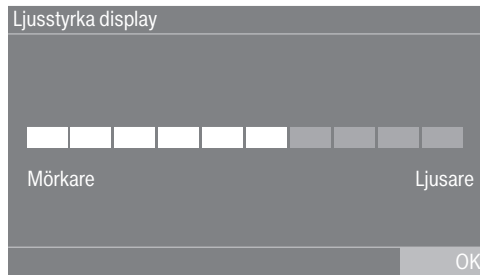

- Flytta stapeln tills önskad ljusstyrka är inställd.  
Den inställda ljusstyrkan visas efter stapelns längd.
- Bekräfta med touchknappen OK.  
Displayen växlar till nästa inställning.

## Ställa in datum

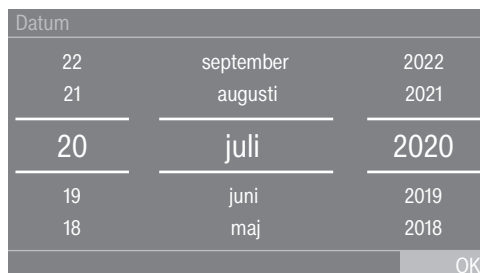

- Lägg fingret på det värde som ska ändras och dra fingret uppåt eller neråt.
- Bekräfta med touchknappen OK när alla värden är inställda.  
Displayen växlar till nästa inställning.

## Ställa klockan

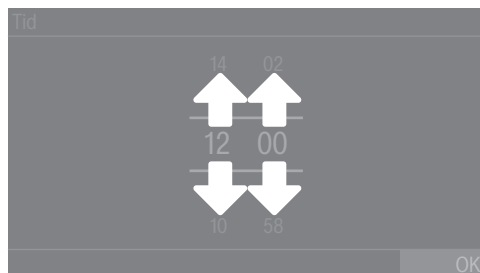

- Lägg fingret på den siffra som ska ändras och dra fingret uppåt eller neråt.
- Bekräfta med touchknappen OK.  
Displayen växlar till nästa inställning.

## Välja programpaket

Du kan välja ut olika program från programpaketen. De program som redan är aktiverade är orangemarkerade.

# Första idrifttagningen



- Dra med fingret åt vänster tills nästa program som inte är orangemarkerat visas.
- Tryck på det program som ska aktiveras.

Det valda programmet är nu aktivt och blir orangemarkerat.

Du kan välja fler program vid behov.

- När du inte vill välja fler program så trycker du på **OK**.

Displayen växlar till nästa inställning.

**Tips!** Du avaktiverar ett program genom att åter trycka på programmet. Undantag: programmen **Bomull** och **Bomull PRO** kan inte avaktiveras.

## Ställa in betal-/bokningssystem

Om du vill installera ett betal-/bokningssystem, se avsnittet **Användarnivå, Betal/bokningssystem**. Dessa inställningar kan bara göras vid den första idrifttagningen. Om du önskar ändra något vid ett senare tillfälle, kontakta Miele service.

Om du inte vill installera något betal-/bokningssystem så hoppar du bara över denna inställning.

## Hoppa över installationen av betal-/bokningssystemet

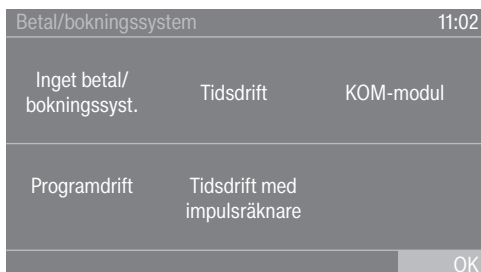

- Tryck på touchknappen **Inget betal/ bokningssyst..**
- Bekräfta med **OK**.

Displayen växlar till nästa inställning.

## Avsluta idrifttagning

Idrifttagningen är avslutad när sedan ett program som är längre än 10 minuter har genomförts fullständigt.

Om strömmen bryts innan det första torkprogrammet startas (till exempel genom avstängning med knappen **⏻**), så kan den första idrifttagningen genomföras igen. Om ett torkprogram har gått längre än 10 minuter så sker ingen ny idrifttagning.

- Tryck på touchknappen **☐ Program** i huvudmenyn.



- Dra med fingret åt vänster tills programmet Tidsprogram kallt visas.

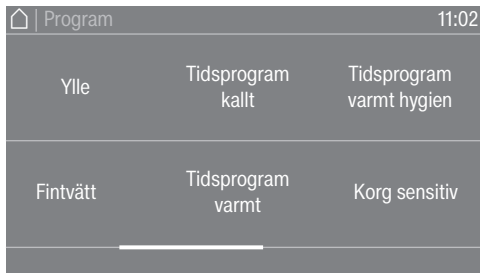

- Tryck på programmet Tidsprogram kallt.



- Tryck på touchknappen Tid.
- Lägg fingret på den siffra som ska ändras och dra fingret uppåt eller neråt.

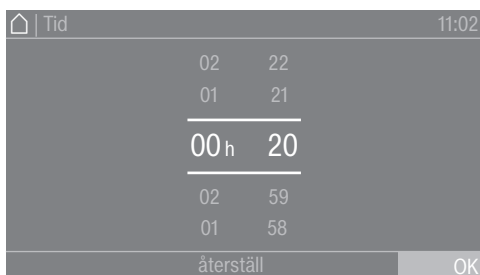

- Välj en tid på 10 minuter.
- Bekräfta med OK.
- Tryck på den blinkande touchknappen *Start/Stop*. Efter avslutat program är torktummlaren klar att torka.

# Torkning

## 1. Tvätta rätt

### Tvätta

Tvätta mycket smutsiga textilier extra noggrant. Använd en tillräcklig mängd tvättmedel och välj en hög tvättemperatur. Tvätta tvätten flera gånger om det skulle behövas.

Tvätta nya, färgade textilier extra noggrant och separat. Torka inte dessa textilier tillsammans med ljusa textilier. De kan färga av sig under torkning (även på torktumlarens plastdelar). Det finns också risk för att färgat ludd lägger sig på textilier av andra färger.







### Torkning

 Skador på grund av att föremål inte tagits ur tvätten.  
Främmande föremål kan smälta, brinna eller explodera.  
Ta ur föremål som till exempel tvättbollar ur tvätten.

 Brandrisk på grund av felaktig användning.  
Tvätten kan antända och förstöra torktummlaren och resten av rummet.  
Läs och följ anvisningarna i avsnittet "Säkerhetsanvisningar och varningar".

- Kontrollera att textilierna/tvätten har hela fållar och sömmar. På så sätt kan du undvika att textilfyllningar läcker ut och orsakar brand.
- Avlägsna eller sy fast behåbyglar som har lossnat.

### Tvättråd

Torkning	
	normal/högre temperatur
	reducerad temperatur*
* Välj tillvalet Låg temperatur.	
<input checked="" type="checkbox"/>	inte lämplig att torka i torktummlare
Strykning och mangling	
	väldigt hett
	hett
	varmt
	ej strykning/mangling

## 2. Lägg i tvätt i torktumlaren

### Sätta in tvätten i torktumlaren

Textilier kan skadas.  
Läs först avsnitt "1. Tvätta rätt".



- Öppna luckan.
- Sätt in tvätten i torktumlaren.

Skaderisk på grund av att tvätten kläms fast.  
Textilier kan klämmas fast och skadas när luckan stängs.  
Se till att tvätten inte kläms i luckan när den stängs.

Överbelasta inte trumman. Det kan slita på tvätten och försämra torkresultatet. Dessutom uppstår fler skrynklor.

### Stänga luckan

⚠ Skador på grund av tvätt som kläms fast.  
Textilier kan klämmas fast och skadas när luckan stängs.  
Se till att tvätten inte kläms i luckan när den stängs.

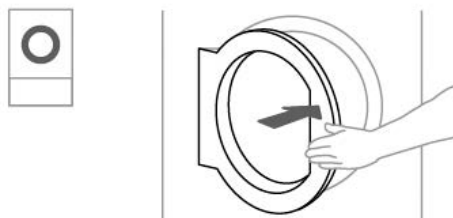

- Stäng luckan med en lätt sväng rörelse.

## 3. Välja program

### Koppla in torktumlaren

- Tryck på knappen .

Välkomstbilden tänds.

Det finns olika möjligheter att välja ett torkprogram ur huvudmenyn.

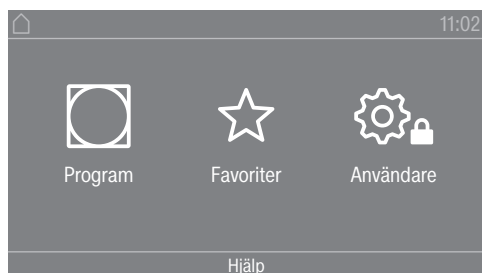

# Torkning

- Tryck på touchknappen  Program.

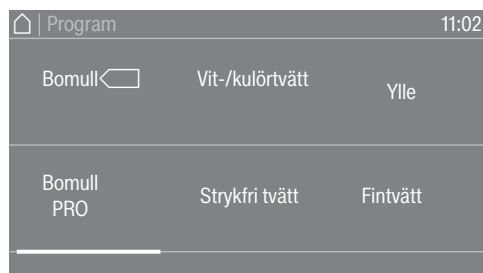

- Dra med fingret åt vänster tills önskat program visas.
- Tryck på programmets touchknapp.

Displayen går till basmenyn för det valda torkprogrammet.

Du kan också välja ett program i listan med favoriter.

De förinställda programmen under  Favoriter kan ändras via användarnivån.

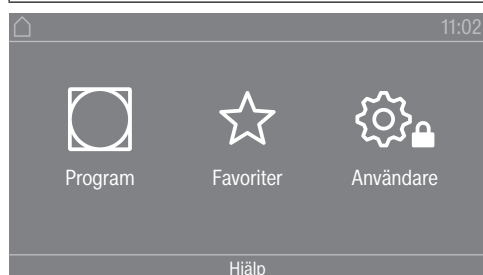

- Tryck på touchknappen  Favoriter.

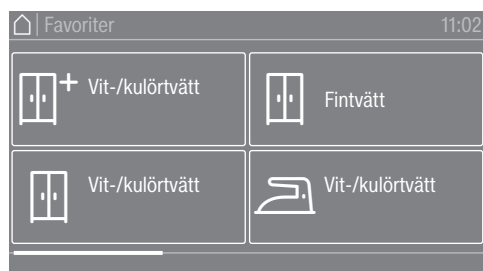

- Dra med fingret åt vänster tills önskat program visas.
  - Tryck på touchknappen för det program du vill välja.
- Displayen går till basmenyn för det valda torkprogrammet.

## 4. Välja programinställning

### Välja torrhetsgrad

Du kan ändra de förinställda torrhetsgraderna i flera av programmen. Det går att välja olika torrhetsgrader beroende på valt program.

### Välja tillvalsfunktioner

Torkprogram kan kompletteras med olika tillval. Vissa tillvalsfunktioner kan bara väljas till specifika torkprogram.



- Tryck på touchknappen Tillval.

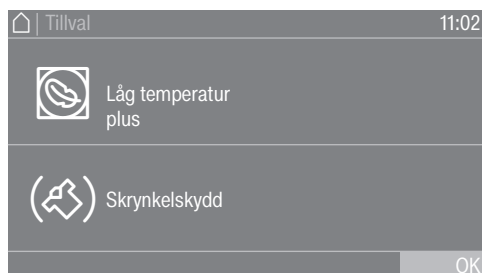

- Tryck på touchknappen för önskad tillvalsfunktion.
- Bekräfta bara med OK om det alternativet visas i displayen.

Tillhörande symbol för önskad tillvalsfunktion (☞ eller (☞)) lyser.

☞ Skongång plus

Känsliga textilier torkas med mindre mekanik (färre trumrörelser).

(☞) Skrynkelskydd

Trumman roterar med en speciell rytm efter programslut, beroende på valt program. Detta hjälper till att reducera skrynklor efter programslut.

Skrynkelskyddet är avstängt från fabrik. Skrynkelskyddet kan kopplas in i användarnivån med en variabel tid på upp till 12 timmar. Du hittar denna inställning i användarnivån under menyen Användningsteknik/Skrynkelskydd.

## 5. Starta program

### Betal-/bokningssystem (tillval)

Om det finns ett betal-/bokningssystem ska uppmaningen om betalning/bokning i displayen beaktas.

Risk för värdeförlust om luckan öppnas eller programmet avbryts.

Beroende på inställning kan du behöva göra en ny bokning i betal-/bokningssystemet om luckan öppnas eller programmet avbryts.

Öppna inte luckan efter programstart.

Avbryt inte ett pågående torkprogram.

### Starta program

När ett program kan startas så börjar touchknappen *Start/Stop* blinka.

- Tryck på touchknappen *Start/Stop*.

Om en tid för Senare start är vald visas denna i displayen.

# Torkning

När tiden har räknats ner eller direkt efter start börjar torkprogrammet. Programmets resttid visas i displayen.

## Visa aktuella programparametrar

Under tiden programmet pågår kan du använda rullgardinsmenyn för att se det aktuella torkprogrammets parametrar (till exempel torrhetsgrad, tvättens vikt, valda tillvalsfunktioner, torktemperatur).

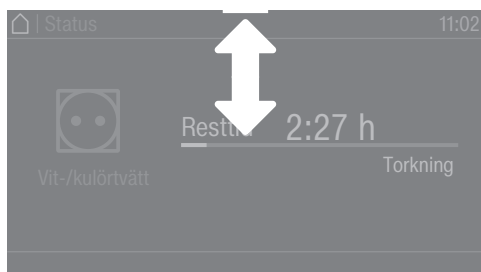

- För att öppna rullgardningsmenyn drar du med fingret uppifrån och ner under programtiden.



I rullgardningsmenyn visas torkprogrammets parametrar.

- För att åter stänga rullgardningsmenyn drar du med fingret nerifrån och upp.

## Programtid/resttidsprognos

Programtiden beror bland annat på mängd, typ av tvätt och tvättens restfukt. Den kan även bero på vattenhårdheten. Därför kan den visade programtiden för torrhetsgradsprogrammen variera eller "växla". Den smarta elektroniken i torktumlaren anpassar sig under det pågående torkprogrammet. Den visade programtiden blir alltmer exakt.

De första gångerna som programmen används skiljer sig den visade tiden delvis tydligt från den verkliga torkresttiden. Skillnaden mellan beräknad och uppnådd tid blir mindre om det specifika programmet används ofta. Om olika tvättmängder torkas i ett program kan resttidsindikeringen bara visa en ungefärlig tid.

## Programslut

### Programslut

Kort innan programslut kyls tvätten av. Avkylningsfasen visas i displayen med meddelandet Slut/avkylning. Den varma tvätten kan plockas ut.

När avkylningsfasen är avslutad och torkprogrammet är klar visas meddelandet Programslut.

Torktumlaren stängs av automatiskt efter den inställda tiden.



Om tillvalsfunktionen Skrynkelskydd (☞)\* har valts så roterar trumman vidare i intervaller efter programslut. Det hjälper att minska skrynklor om tvätten inte tas ut direkt efter torkningen.

\* Skrynkelskyddet är avaktiverat vid leverans och kan aktiveras i användarnivån.

### Ta ur tvätten

- Öppna luckan.
- Ta alltid ut all tvätt ur trumman.

Textilier som lämnas kvar i torktumlaren kan skadas på grund av övertorkning.  
Ta alltid ut alla textilier ur trumman.

- Stäng av torktumlaren genom att trycka på knappen .

### Skötselansvisningar

Denna torktumlare behöver underhållas regelbundet, särskilt om den går i oavbruten drift. Se avsnittet "Rengöring och skötsel".

## Timer

### Förutsättning för timerinställning

Funktionen Senare start måste vara aktiverad i Användarnivå i menyn Användning / visning för att Start om ska kunna väljas. Med Start om kan du ända fram till programstart ställa in när ett program ska börja eller sluta.

### Ställa in timern

- Tryck på touchknappen Start om.
- Välj alternativet Klar kl, Start om eller Start kl.
- Ställ in timmar och minuter och bekräfta med touchknappen OK.

# Rengöring och skötsel

## Rengöra luddfiltret

⚠ Brandrisk om torktummlaren används utan luddfilter.

Luftvägar, värmeelement och frånluftsledning kan sättas igen och antändas om torktummlaren används utan luddfilter.

Ta inte bort luddfiltret när det ska göras rent.

Använd aldrig torktummlaren utan insatta luddfilter.

Ett trasigt luddfilter måste omedelbart bytas ut.

Luddfiltret samlar upp det ludd som bildas. Det ska rengöras minst 1 gång varje arbetsdag och varje gång en uppmaning om detta visas i displayen. Om mycket ludd har bildats ska luddfiltret rengöras flera gånger per dag.

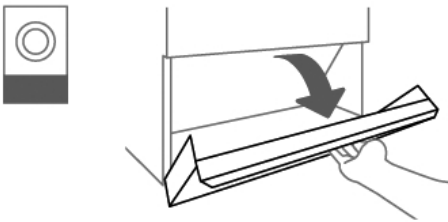

- Öppna luddfilterluckan.

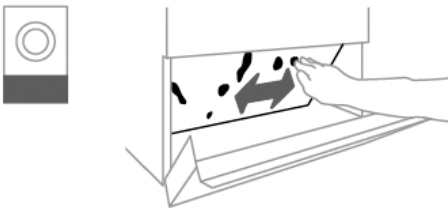

- Ta bort luddet från luddfiltret för hand.

Använd inga spetsiga eller vassa föremål för att rengöra luddfiltret. Annars kan luddfiltret skadas.

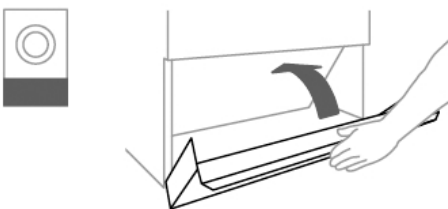

- Stäng luddfilterluckan efter rengöring av luddfiltret.

### Rengöra trumma och höljets ytterdelar

⚠ Risk för livsfarliga elektriska stötar.

Strömmen till torktumlaren måste vara helt bruten innan den får rengöras eller underhållas.

Stäng alltid av huvudströmbrytaren på plats.

Torktumlaren får inte rengöras med högtryckstvätt och inte spolras av med vatten.

- Rengör hölje, manöverpanel och plastdelar med ett **milt** rengöringsmedel eller med en mjuk, fuktig trasa och torka sedan torrt med en torr trasa. Torka sedan av allt.

Använd aldrig skurmedel för att rengöra torktumlaren.

- Torka trumman med en mjuk, fuktig trasa efter torkning av stärkta textilier.
- Kontrollera tätningen.
- Kontrollera förslutningarna vid luckan och luddfilterluckan.

Ventilationsöppningen finns på torktumlarens baksida.

Luftinsugsöppningen får absolut inte blockeras.

Försök att hålla torktumlarens omgivning så dammfri som möjligt.

## Miele service

---

### Få hjälp vid eventuella störningar

Om det uppstår fel som du själv inte kan åtgärda, var god kontakta din Mieleåterförsäljare eller Miele service.

Du hittar telefonnummer på baksidan av den här anvisningen.

Service behöver modellbeteckning och tillverkningsnummer. Båda dessa uppgifter finns på typskylten.

### Extra tillbehör

Till denna torktumlare finns extra tillbehör som kan köpas hos Mieles återförsäljare eller hos Mieles reservdelsavdelning.

## Förutsättningar för en installation

Torktumlaren får endast installeras och tas i drift av Miele service eller av auktoriserad fackman.

- ▶ Torktumlaren måste installeras enligt gällande regler och giltiga normer.
- ▶ Använd endast torktumlaren i rum eller utrymmen med tillräcklig luftcirkulation och där det inte finns risk för frost.

## Allmänna driftvillkor

Denna torktumlare är endast avsedd för professionellt bruk och får bara användas inomhus.

Ställ inte torktumlaren i rum eller utrymmen där det är risk för frost.

Ljud och vibrationer kan sprida sig i byggnaden beroende på hur uppställningsplatsen är konstruerad.

**Tips!** Där det finns höga krav på ljudmiljön rekommenderar vi tillsyn av en specialist på buller och bullerskydd.

## Transport

Torktumlaren får inte transporteras utan transport transportpall.  
Produkterna ska alltid transporteras med lämpliga transporthjälpmiddel.

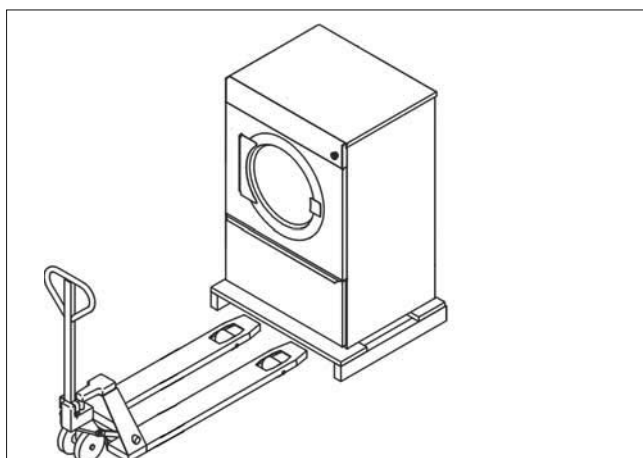

På uppställningsplatsen måste torktumlaren lyftas från transportpallen med en lämplig lyftanordning.

## Installera torktumlaren

- Ställ torktumlaren på en helt jämn, vågrät och fast yta som håller för angiven belastning.

Golvbelastningen koncentreras punktvis på uppställningsytan i området kring respektive maskinfot. Ett fundament behövs inte. Däremot så måste ojämnheter i golvet jämnas ut.

# Installation

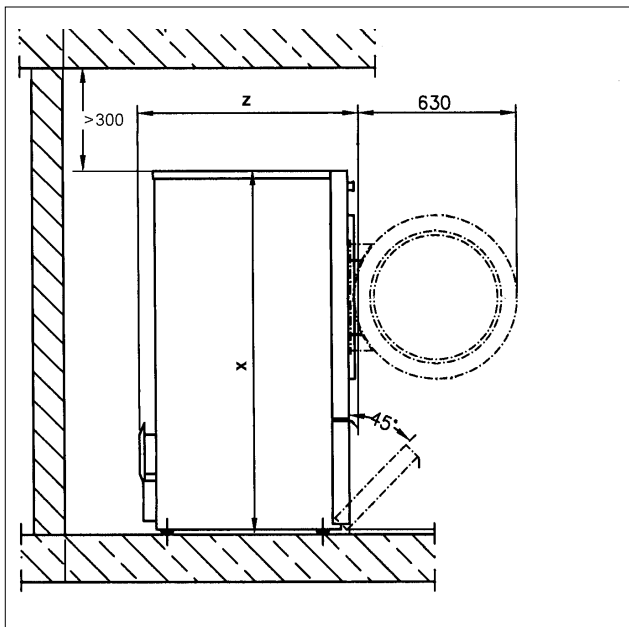
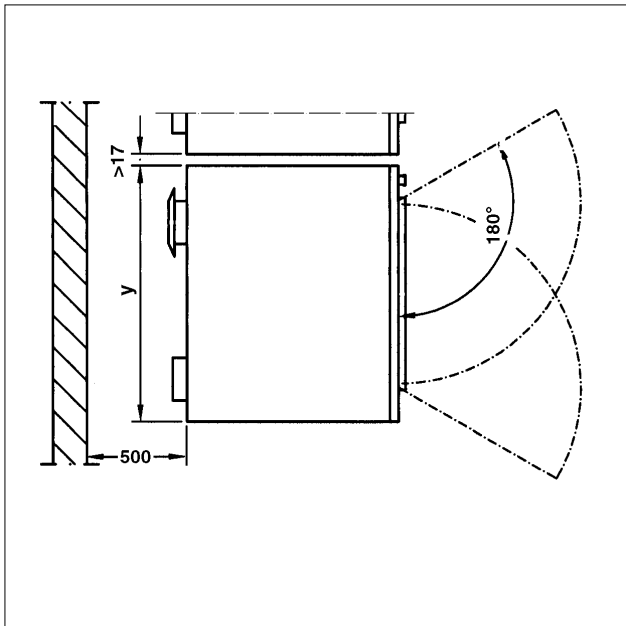

	PDR 514/518/522/914/918/922	PDR 528/544/928/944
<b>x</b>	1400 mm	1640 mm
<b>y</b>	906 mm	1206 mm
<b>z</b>	PDR 514/914: 852 mm PDR 518/918: 1.035 mm PDR 522/922: 1.164 mm	PDR 528/928: 1.018 mm PDR 544/944: 1.384 mm

- För att underlätta framtida underhåll måste en underhållskanal med en bredd på minst 500 mm tillhandahållas. Den ska alltid hållas fritt tillgänglig. De angivna väggavstånden får inte underskridas.
- Rikta torktumblaren genom att justera skruvfötterna vågrätt. Använd ett vattenpass till hjälp.

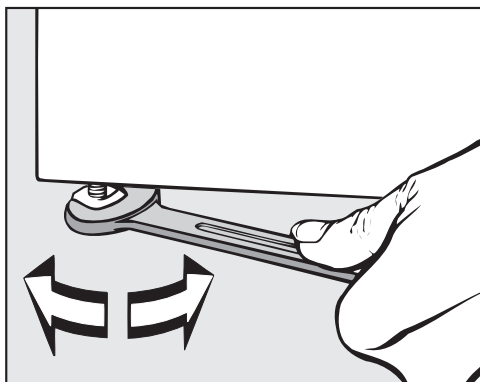

- Dra fast muttrarna på skruvfötterna med en skruvmejsel när fötterna har justerats.

### Fästa värmepumpstumlaren

- Säkra torktumlaren genom att fästa den med de medföljande spännlaskarna över de två främre ställfötterna.

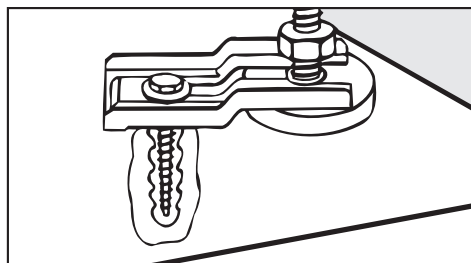

Det medföljande fästmaterialet är avsett för att fästa en torktumlare med pluggar i betonggolv. Om golvet på uppställningsplatsen är konstruerat på annat sätt måste fästmaterialet beställas separat.

### Elanslutning

Elanslutningen måste utföras av en behörig fackman.

- ▶ Produkten får endast anslutas till en elanläggning som har inrättats i enlighet med nationella lagar, förordningar och riktlinjer. Dessutom ska de på uppställningsplatsen giltiga föreskrifterna från elbolaget liksom de olycksfallsförebyggande åtgärderna beaktas. Observera även försäkringsbolagets regler och säkerhetsåtgärder inom teknikområdet.
- ▶ Tillförlitlig och säker drift av torktumlaren garanteras endast när den är ansluten till det offentliga elnätet.

Nödvändig anslutningsspänning, effekt och information om säkring finns på torktumlarens typskylt. Försäkra dig om att anslutningsspänningen stämmer överens med typskylten innan du ansluter till elnätet!

Vid avvikande spänningsvärden finns det risk för att torktumlaren förstörs av en för hög elektrisk anslutningsspänning.

- ▶ Om det finns flera spänningsvärden på typskylten så kan torktumlaren kopplas om till de motsvarande spänningsvärdena. Omkopplingen får endast utföras av behörig elektriker eller Miele service. För detta ska anvisningen om omläggning av kablarna i kopplingschema beaktas.

## Installation

---

Torktummlaren kan anslutas antingen via fast anslutning eller via anslutningsdon enligt IEC 60309-1. Vid fast anslutning måste strömmen kunna brytas allpoligt på uppställningsplatsen.

Som frånkopplingsdon gäller en tillgänglig strömbrytare med ett kontaktavstånd på minst 3 mm. Till detta hör till exempel skyddssäkring för strömbrytare, säkringar och kontaktorer (IEC/EN 60947).

Strömbrytaren (inklusive uttaget) måste vara säkrad mot oavsiktlig och obefogad återin-koppling om ett permanent avbrott av energitillförseln inte ska övervakas från varje åtkomstställe.

**Tips!** Det rekommenderas att torktummlaren ansluts till ett uttag som är placerat så att elektriska säkerhetskontroller enkelt kan genomföras (till exempel i samband med reparationer eller underhållsarbeten).

► Anordningar som automatiskt stänger av torktummlaren (till exempel kopplingsur) får inte installeras.

Efter utförs elanslutning ska fläkthjulets rotationsriktning kontrolleras. Det ska rotera medurs. Om fläkthjulet roterar moturs ska två faser bytas på nätklämman.

► Om det enligt de lokala föreskrifterna är obligatoriskt att en jordfelsbrytare installeras, ska en brytare av typen B (allpolig) användas.

### Tilluft/frånluft

Torktummlaren får endast användas när en frånluftsledning är installerad och uppställningsrummet har tillräcklig ventilation (se installationsanvisning).

### Ånganslutning (endast för ånguppvärmda modeller)

Ånganslutningen får endast utföras av en auktoriserad installatör. Beakta den medföljande installationsanvisningen. Den är viktig för ånganslutningen.

### Varmvattenanslutning (endast för varmvattenuppvärmda modeller)

Varmvattenanslutningen får endast utföras av en behörig installatör.

Beakta installationsanvisningen. Den är viktig för varmvattenanslutningen.

Om en avstängningsventil önskas så måste en sådan monteras på uppställningsplatsen.

### Gasanslutning (endast gasuppvärmda modeller)

Gasanslutningen får endast utföras av en auktoriserad installatör enligt gällande nationella föreskrifter (se installationsanvisning).

På grund av en för liten flödesmängd är det inte tillåtet att använda en gaskontakt-dosa vid den angivna värmeeffekten.

Gasuppvärmningen är vid leverans inställd enligt de gastekniska angivelserna på etiketten på maskinens baksida.

Vid byte av gasfamilj måste en ombyggnadssats beställas av Miele service (ange då maskinmodell, maskinnummer, såväl som gasfamilj, gasgrupp, gasanslutningstryck samt det land där maskinen är uppställd). Beakta installationsanvisningen. Denna ombyggnad får endast utföras av en auktoriserad installatör.



⚠ Risk för elektriska stötar och skador om torktummlaren används utan komplett ytterbeklädnad.

Vid demonterad ytterbeklädnad kommer man åt maskindelar som är strömförande eller roterar.

Efter uppställningen av torktummlaren ska kontrolleras att alla borttagbara ytterbeklädnadsdelar är komplett monterade igen.

## Extra tillbehör

---

► Endast tillbehör som uttryckligen har godkänts av Miele får användas. Om ej godkända tillbehör används gäller inte längre garanti och/eller produktansvar och Miele kan inte längre garantera att säkerhetsbestämmelserna uppfylls.

### XCI-box

Med XCI-boxen (extra tillbehör) kan du ansluta extern hårdvara från Miele och andra leverantörer till Miele Professional-maskinen. Extern hårdvara är till exempel betal-/boknings-system, effekttoppsbrytare, trycksensor och extern frånluftsventil.

XCI-boxen får nätspänning via Miele Professional-maskinen.

### XKM 3200

Mieles kommunikationsmodul (extra tillbehör) går det att skapa en dataförbindelse mellan en kommunicerbar Miele Professional-maskin och en databehandlingsenhet enligt Ethernet- eller wifi-standard.

Kommunikationsmodulen är endast avsedd för professionell användning och försörjs med nätspänning via Miele Professional-maskinen. En ytterligare elanslutning behövs inte. Det Ethernet-gränssnitt som finns för kommunikationsmodulen motsvarar SELV (säkerhetsklenspänning) enligt EN 60950. Även anslutna externa maskiner måste motsvara SELV.

### Dataskydd och datasäkerhet

När du har aktiverat nätanslutningsfunktionen och anslutit din maskin till internet, så skickar maskinen följande uppgifter till Miele Cloud:

- Maskinens tillverkningsnummer
- Maskinmodell och teknisk utrustning
- Maskinstatus
- Information om maskinens programversion

Dessa uppgifter tilldelas till en början ingen specifik användare och sparas inte heller permanent. Det är först när du kopplar maskinen till en användare som uppgifterna sparas permanent och tilldelas specifikt. Överföringen och hanteringen av datan sker i enlighet med Mieles höga säkerhetsstandard.

### Nätverkskonfigurering fabriksinställning

Alla inställningar för kommunikationsmodulen eller din integrerade wifi-modul kan återställas till fabriksinställningar. Återställ nätverkskonfigurationen innan du lämnar in maskinen för återvinning, säljer den eller tar en använd maskin i drift. Endast så garanteras att alla personliga uppgifter är borttagna och att den tidigare ägaren inte längre har åtkomst till maskinen.

### Upphovsrättsliga föreskrifter och licenser

För användning och styrning av kommunikationsmodulen använder Miele såväl egen programvara som programvara från andra företag som inte täcks av licensvillkor för en så kallad öppen källkod. Denna programvara/dessa programvarukomponenter skyddas av upphovsrätt. Mieles och tredje parts upphovsrättsliga befogenheter måste respekteras.

Dessutom finns det programvarukomponenter i denna kommunikationsmodul som omfattas av licensvillkor för öppen källkod. Komponenterna med öppen källkod tillsammans med tillhörande upphovsrättstexter, kopior av gällande licensvillkor och ytterligare information

kan hämtas lokalt per IP via en webbläsare ([https://<ip\\_adresse>/Licenses](https://<ip_adresse>/Licenses)). De där angivna ansvars- och garantibestämmelserna för licensvillkoren för öppen källkod gäller endast gentemot den aktuella rättighetshavaren.

### **Betal-/bokningssystem**

Torktummlaren kan utrustas med ett betal-/bokningssystem som extra tillbehör (om den till exempel används i en tvättstuga). Som extra tillbehör finns betal-/bokningssystem för kontantlös betalning och betal-/bokningssystem med mekanisk eller elektronisk myntkontroll för olika målgrupper.

Programmeringen som krävs för anslutningen får endast utföras av Miele service eller en av Miele auktoriserad fackhandel. Det behövs ingen extern spänningsförsörjning för anslutningen av ett betal-/bokningssystem.
---

# Användarnivå

## Öppna användarnivån

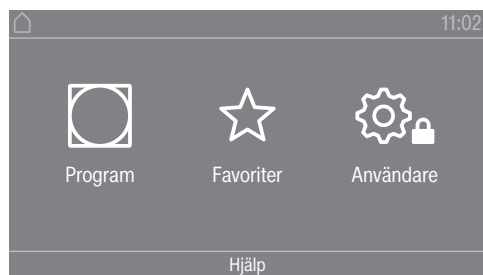

Tryck på touchknappen  för att komma tillbaka till användarnivån.

## Tillgång med kod

Användarnivån måste öppnas med en kod.

Fabriksinställning: Kodens är **000**.

## Ändra kod

Du kan ändra koden för åtkomst till Användarnivån för att skydda torktummlaren mot obehörig användning.

Var noga under varje steg när du lägger in en ny kod.

Om du har glömt koden måste du kontakta Miele service. Miele service måste då återställa koden.

Notera den nya koden och förvara den på ett säkert ställe.

## Avsluta menyn Inställningar

- Tryck på touchknappen .

Displayen går tillbaka en menynivå.

- Tryck på touchknappen .

Displayen växlar till huvudmenyn.

## Användning / visning

### Språk

Displaytexterna kan visas på olika språk. Via undermenyn *Språk* kan du välja vilket språk som ska visas.

Du kan ändra språk på följande sätt:

- Permanent via användarnivå (= "Användarspråk").
- Gäller endast ett pågående programs tid via touchknappen . Efter programslut visas åter användarspråk.

### Språkmeny

Displaytexterna kan visas på olika språk. Med denna inställning fastställer du hur språken ska väljas.

Du kan ändra språk på följande sätt:

### Internationell

6 språk kan väljas. Touchknappen  är inte aktiv. Beakta inställningen Bekräfta språk.

### Val av språk

Med touchknappen  kan ett språk väljas. Alla språk kan väljas (fabriksinställning).

Ordningsföljden för de 4 första språken kan ändras. Här visas de språk som oftast väljs.

### Standardspråk

Användarspråket kan inte ändras. Användarspråket är samma som driftansvarigs språk. Touchknappen  är inte aktiv.

### **Bekräfta språk**

Språken för inställningen Språkmeny internat. kan inte ändras.

6 språk kan väljas. Alla språk kan väljas.

Om ett nytt språk ska läggas till i språkmenyn:

6 språk kan väljas. Alla språk kan väljas.

Om ett nytt språk ska läggas till i språkmenyn:

- Välj det språk som ska ersättas.

Alla tillgängliga språk visas.

- Välj och bekräfta det språk som ska ersätta det andra språket.

Det nya språket visas på den plats där det gamla språket var.

### **Ljusstyrka display**

Displayens ljusstyrka kan ändras. Inställningen är beroende av olika belysningsförhållanden på uppställningsplatsen.

- Inställningen görs i 10 steg.

### **Tid**

Efter val av tidsformat kan klockan ställas in.

### Tidsformat

- Fabriksinställning: 24-timmarsvisning
- 12-timmarsvisning
- ingen klocka

### Ställa in

- Tiden kan ställas in.

### **Datum**

Efter val av datumsformat kan datumet ställas in.

- Datumformat

Datumet kan visas med dag, månad eller år först.

- Datum

## Användarnivå

---

Datomet är inställt.

### Ljudstyrka

Ljudstyrkan för de olika signalerna kan ändras.

Ljudstyrkan kan ändras.

- Slutsignal
- Knappljud
- Hälsningssignal
- Felsignal  
Ljudsignalen som indikerar att ett fel har uppstått går att stänga av. Här kan ljudstyrkan inte ändras.

### Visning restfuktighet

Förutom torrhetsgraden kan även restfuktigheten i procent visas.

- Fabriksinställning: utan procentangivelse
- med procentangivelse

### Synlighet parameter

Olika parametrar erbjuds/visas vid programval. Du bestämmer vilka parametrar som inte ska visas. Dessa parametrar kan då inte längre ändras vid programval.

- Restfukt
- Tid
- Låg temperatur
- Skrynkelskydd
- Tvättmängd
- Torkningstemperatur

### Standbyläge display/led

För att spara energi släcks displayen och bara knappen *Start/Stop* blinkar långsamt. Detta kan ändras.

Om denna inställning ändras leder det till en ökad energiförbrukning.

- av  
Displayen blir inte mörk
- på efter 10 min ej i påg. prog.  
Displayen lyser under programförloppet, men släcks 10 minuter efter programslut.
- logo eft. 10 m. ej i påg. prog.  
Displayen lyser under programförloppet, men 10 minuter efter programslut tänds logotypen.
- Fabriksinställning: på efter 10 min  
Displayen blir mörk efter 10 minuter.

- på eft. 30 min ej i påg. prog.  
Displayen lyser under programförloppet, men släcks 30 minuter efter programslut.
- logo eft. 0 min ej i påg. progr.  
Displayen lyser under programförloppet, men 30 minuter efter programslut tänds logotypen.
- på efter 30 min  
Displayen släcks efter 30 minuter.

### Standbyläge "Maskin"

För att spara energi stängs torktummlaren av automatiskt efter programslut eller om torktummlaren inte används. Detta kan ändras.

Om denna inställning ändras leder det till en ökad energiförbrukning.

- Ingen avstängning
- Fabriksinställning: Avstängning efter 15 minuter
- Avstängning efter 20 minuter
- Avstängning efter 30 minuter

### Senare start

Senare start-funktionen (timer) kan aktiveras eller avaktiveras.

- Fabriksinställning: av
- på

### Minne

Torktummlaren sparar de senast valda inställningarna för ett torkprogram (torrhetsgrad och/eller tillval eller programtid).

- Fabriksinställning: av
- på

### Temperaturenhet

Du kan välja i vilken enhet temperaturen ska visas.

- Fabriksinställning: °C
- °F

### Viktenhet

Du kan välja om tvättmängden ska visas i "kg", eller "lb".

- Fabriksinställning: kg
- lb

### Ändra kod

Du kan ändra koden för åtkomst till Användarnivån.

- Ange den aktuella koden.
- Ange en ny kod.

# Användarnivå

---

## Programval

### Styrning

Du kan ställa in att torktumlaren ska användas för "tvätteri". Med hjälp av snabbvalsknappar är torktumlaren enkel att styra. Torktumlarens användare kan inte ändra de förinställda programmen.

**Tips!** Gör alla nödvändiga inställningar och ändringar för torktumlaren innan du väljer ett av följande alternativ.

Observera: När en av dessa alternativ aktiveras så kan inte längre användarnivån väljas. Användarnivån öppnas inte längre via displayen. Om du vill ändra fler inställningar måste du följa följande beskrivning.

Öppna användarnivån(tvätteri-variant)

■ Starta torktumlaren och öppna torktumlarluckan.

① Tryck på touchknappen *Start/Stop* och håll den intryckt under stegen ②-③.

② Stäng torktumlarens lucka.

③ Vänta tills touchknappen *Start/Stop* lyser permanent.

④ Släpp sedan touchknappen *Start/Stop*.

- Standard

Fabriksinställning: Alla (valda) program kan väljas.

- Tvätteri-enkel

Det är möjligt att välja 4 program.

Under Favoritprogram måste du sedan ange vilka av de 4 programmen som ska väljas/ändras.

- Tvätteri-logo-typ

Det är möjligt att välja 12 program.

Under Favoritprogram måste du sedan ange vilka av de 12 programmen som ska väljas/ändras.

De 3 första programmen kan väljas direkt. Övriga program väljs i en annan lista.

- Tvätteri-logo-typ (tid extern)

4 tidsprogram\* med olika temperaturnivåer tidstyrs via ett externt betal-/bokningssystem.

Det inställda värdet anger programtiden och kan inte ändras av användaren.

Detta alternativ kan bara användas med ett externt betal-/bokningssystem.

\* Den maximala programtiden fastställs vid den första idrifttagningen.

- Tvätteri-logo-typ (tid intern)

4 tidsprogram\* med olika temperaturnivåer tidstyrs av torktumlarens elektronik.

Det inställda värdet anger den maximala programtiden och kan ändras av användaren.

\* Den maximala programtiden fastställs vid den första idrifttagningen.

- Externt programval



Med hjälp av en extern kommunikationsmodul kan programvalet ske från en extern terminal.

### Programpaket

Här fastställer du torktumlarens programomfång. Du kan välja alla eller enskilda program från de olika programpaketen.

Torktumlarens extra programomfång ställs in. Programmen beskrivs i avsnittet "Programöversikt".

### Favoritprogram

Efter inkoppling kan du också välja ett program via: ☆ Favoriter.  
Det är möjligt att sammanställa 12 egna favoritprogram med önskade funktioner.

Dessutom erbjuds dessa favoriter i styrningsvarianterna

- *Tvätterimer (12 program)*
- *Tvätterienkel (4 program)* (de första 4 av de 12 favoriterna).

Du fastställer styrningsvarianterna under *Styrning*.

**Tips!** Du kan tilldela varje program en egen färg. För detta går du till *Färgval program* och väljer inställningen *på*.

### Ändra favoritprogram

- Välj det program som ska ändras eller bytas.
- Bekräfta programmet eller den inställning som ska ändras.

En ytterligare meny öppnas när du väljer ett nytt program eller om parametrar kan ändras.

- Bekräfta med touchknappen *spara*.

Ditt val har aktiverats.

### Specialprogram

Du kan sammanställa 5 egna specialprogram som restfuktighetsprogram eller tidsprogram och ge dem ett valfritt namn.

Ange först programnamnet.

- Välj det specialprogram som du vill ändra.

Menyn *Spara* som öppnas.

- Ange namnet med de bokstäver och symboler som visas under linjen.
- Tryck på touchknappen *spara*.

Du kan nu ange parameterarna för ett Restfuktprogram eller ett Tidsprogram.

De 5 specialprogrammen är förprogrammerade i fabrik. Specialprogrammen kan ändras.

De läggs till i programpaketen. Fyll i namnen och egenskaperna för de specialprogram du har skapat i tabellen "Specialprogram" i avsnittet "Programöversikt".

Restfuktprogram:

- Slutlig restfuktighet:  
-6 % (torr)–40 % (fuktig)

## Användarnivå

---

- Tid för eftertorkning:  
0–60 minuter
- Temperatur (processluft):  
kallt – 60 °C
- Avkylningstemperatur (processluft):  
40–55 °C
- Skrynkel-skydd
  - Roteringshåll huvudtrumma:  
0–500 sekunder
  - Paus:  
100–3000 sekunder
  - Trumreversering:  
0–500 sekunder

### Tidsprogram:

- Programtid:  
1–120 minuter
- Temperatur (processluft):  
kallt – 60 °C
- Avkylningstemperatur (processluft):  
40–55 °C
- Skrynkel-skydd
  - Roteringshåll huvudtrumma:  
0–500 sekunder
  - Trumreversering:  
0–500 sekunder
  - Paus:  
100–3000 sekunder

### Sortera program

Inne i programlistan och listan med favoriterna kan programmen flyttas.

- Fabriksinställning: av
- på

### Flytta program/favoriter

Du kan flytta/placera program (Programmeny – enkelt val). Du kan också flytta/placera de favoriter som du bearbetar i *Användarnivå* under *Favoritprogram*.

- Tryck på det program du vill flytta.
- Håll touchknappen intryckt tills ramen ändras.
- Flytta programmet till önskat ställe.

## Färgval program

Du kan tilldela ett favoritprogram en egen färg. I listan över favoritprogram har programmet då en färgad ram som du kan välja.

- Fabriksinställning: av
- på

## Användningsteknik

### Skrynk- skydd

Om textilierna inte plockas ut direkt efter programslut så roterar trumman i intervaller.

Om denna inställning ändras leder det till en ökad energiförbrukning.

Inställningen (☞) kan stängas av. Det går också att välja en tid från 1 till 12 timmar.

Fabriksinställning: av

### Torrhetsgrad

Om denna inställning ändras leder det till en ökad energiförbrukning.

Du kan anpassa torrhetsgraderna individuellt i programmen Vit-/kulörtvätt, Strykfri tvätt, Automatic plus och Mangeltrött.

Inställningen av torrhetsgraderna Vit-/kulörtvätt, Strykfri tvätt och Automatic plus görs i 7 steg.

Fabriksinställning: normal

Inställningen av restfuktigheten i torrhetsgrad Mangeltrött görs i 11 lägen från 16 % (torrare) till 26 % (fuktigare).

Fabriksinställning: 20 %

### Förlängd avkylning

Innan programslut övervakas den torkade tvättens temperatur och vid behov förlängs avkylningsfasen vid programslut.

Om denna inställning ändras leder det till en ökad energiförbrukning.

- Fabriksinställning: av
- på

### Avkylningstemperatur

Kort innan programslut kyls tvätten av automatiskt. I alla program kan du göra den automatiska avkylningsfasen kallare före programslut. Då kommer avkylningsfasen förlängas.

Om denna inställning ändras leder det till en ökad energiförbrukning.

Inställningen kan ändras från 40 °C-55 °C.

Fabriksinställning: 55 °C

## Användarnivå

---

### Fläkt, intervalldrift

Fläkttakningen behövs för att lossa tvätt som fastnat framför trummans inre lucka. Hos värmepumpstumlaren är fläkttakningen nödvändig för funktionen som torkar täcken.

Fläkten slås på och av i specifika intervall.

### Service

#### Rengör luftkanaler

Torktumlarens elektronik registrerar graden av påverkan från ludd eller tvättmedelsrester i luddfiltren och i luftkanalen. Ett kontrollmeddelande visas. Du kan ställa in hur mycket ludd som ska ha samlats innan detta meddelande visas.

Det handlar om detta kontrollmeddelande som du kan påverka: Rengör luddfilter och tvätta sockelfilter.

- av  
Kontrollmeddelandet visas inte. En extremt igensatt luftkanal leder dock till programavbrott och ett kontrollmeddelande oberoende av denna inställning.
- okänslig  
Visas först vid en större mängd ludd.
- Fabriksinställning: normal
- känslig  
Kontrollmeddelandet visas redan vid en liten mängd ludd.

#### Rengör filter

Luddfiltret i ventilationsområdet måste rengöras regelbundet. Du kan ange ett timintervall för kontrollmeddelandet.

Vilket timintervall som ska väljas beror på mängden ludd och hur ofta du till exempel vill rengöra torktummlaren av hygieniska skäl.

Du kan påverka detta kontrollmeddelande: Rengör filter

- Tidsintervall från 5–55 timmar
- Fabriksinställning: efter 55 timmar
- Av

#### Serviceintervall

Torktummlaren visar en individuell meddelandetext efter ett fritt valbart intervall som påminner dig om specifika underhållsarbeten.

Det är möjligt att skapa 3 olika meddelandetexter: 1/2/3. Alla meddelandetexter bearbetas i det aktuella språket och teckensatsen för användaren.

Din egenhändigt valda meddelandetext visas vid programslut och släcks med OK. När följande program är slut så visas meddelandet igen.

#### Inställningar

Här fastställer du intervallet (beroende på timmar eller datum) i vilket meddelandet visas.

- Fabriksinställning: av

- enligt tid  
Du kan nu välja ett tidsintervall på 1–9999 timmar.
- enligt datum  
Nu kan du ange ett datum.

### Meddelandetext

Här skriver du in din meddelandetext för ditt planerade underhållsarbete. Du kan skapa en, två eller alla tre meddelandetexter 1/2/3.

### Återställa visning

Meddelandet visas så länge tills anvisningen återställs permanent. Meddelandet visas då först åter när nästa intervall är uppnått.

## Externa användningar

### Extern frånluftsventil

Anslutningen av extern hårdvara sker via Miele XCI-boxen.

Tidsavvikelsen mellan tiden för aktivering av den externa frånluftsventilen och inkopplingen av trum-/fläktmotorn regleras.

När frånluftsventilen öppnas visas ett meddelande i displayen.

- Fabriksinställning: av

Detta alternativ ska alltid väljas om ingen frånluftsventil måste aktiveras. På detta sätt undviker man ett programavbrott.

- på
  - 0 sekunder
  - 1 sekund
  - 2 sekunder
  - ...
  - 300 sekunder

### Extra fläkt

Anslutningen av extern hårdvara sker via Miele XCI-boxen.

Om en extra fläkt har anslutits så måste den kopplas in parallellt med drivenheten.

- av
- på

### Trycksensor

Anslutningen av extern hårdvara sker via Miele XCI-boxen.

För drift med en samlingsledning för frånluft kan det vara nödvändigt att avbryta torktumlarens drift eller förhindra den helt från början vid specifika tryckförhållanden i frånluftsledningen. Eftersom trycksensorn är en extern enhet så är det möjligt att såväl använda en logisk slutare som att läsa in en öppnare.

När frånluftsventilen öppnas visas ett meddelande i displayen.

## Användarnivå

---

- av = inte aktiv
- Stängare = aktiv  
reaktion på **high-Potential**
- Öppnare = aktiv  
reaktion på **low-Potential**

### Signal effekttopsbryt.

Anslutningen av extern hårdvara sker via Miele XCI-boxen.

Med effekttopsbrytaren kan torktummlaren integreras i ett energihanteringssystem. Om en signal registreras så stängs torktummlarens värmeelement av en kortare stund och det går inte att koppla in torktummlaren.

Torktummlaren får endast användas med en effekttopsbrytare om denna är förbunden med torktummlaren via Miele XCI-boxen.

- Fabriksinställning: ingen funktion
- Effekttopsbrytare med 230 V
- Effekttopsbrytare med 0 V

### Hindra effekttopsbrytn.

Med denna funktion förändras inte utförandet av ett hygienprogram om en effekttoppssignal är aktiverad. Värmeelementet förblir inkopplat.

- Fabriksinställning: av
- på

### Val KOM-modul

Denna torktummlare är utrustad med en integrerad wifi-modul. Torktummlaren kan också utrustas med en extern modul.

- av
- intern modul (fabriksinställning)  
Den interna wifi-modulen används.
- exter modul  
En XKM-modul eller RS232-modul är insatt i modulutrymmet.

### Tillgänglighet Miele's digitala produkter

Vilka digitala Miele-produkter du kan använda beror på vilka tjänster som är tillgängliga i ditt land.

Alla tjänster erbjuds inte för alla länder.

Gå till hemsidan [www.miele.se](http://www.miele.se) för information om tjänstens tillgänglighet.

### Wifi

Styr din torktummlares nätverksanslutning.

- Ställa in  
Detta meddelande visas bara om torktummlaren ännu inte anslutits till ett wifi-nätverk.

- Avaktivera (visas när nätverket är aktiverat)  
Nätverket förblir inställt och wifi-funktionen stängs av.
- Aktivera (visas när nätverket är avaktiverat)  
Wifi-funktionen kopplas in igen.
- Anslutningsstatus (visas när nätverket är aktiverat)  
Följande värden visas:
  - signalstyrkan för wifi
  - nätverkets namn
  - IP-adressen
- Ställa in på nytt (syns, om inställt)  
Återställer wifi-inloggningen (nätverk), för att direkt genomföra en ny installering.
- Återställa (syns, om inställt)  
Nätverket är inte längre inställt. För att åter använda nätverket måste en ny anslutning återupprättas.
  - Wifi stängs av.
  - Anslutningen till wifi återställs till fabriksinställningar.

### Nätverksinloggning

Datum och tid kan synkroniseras via nätverket.

- av

Datum och tid synkroniseras inte via nätverket.

- som Master

Maskinerna är kopplade till varandra utan internetanslutning. En maskin är utsedd till Master och skickar datan till *Slave*-maskiner.

- som Slave

Maskinerna är kopplade till varandra med internetanslutning. Alla maskiner ställs in på *Slave*. Datan synkroniseras med internet.

### Remote

Programvalet sker vid en extern terminal.

Fabriksinställning: av

### RemoteUpdate

Via RemoteUpdate kan mjukvaran på din torktumlare uppdateras.

RemoteUpdate är avaktiverad vid leverans.

Om du inte installerar en RemoteUpdate kan du ändå fortsätta använda torktumlaren som vanligt. Miele rekommenderar dock att du installerar en RemoteUpdate.

Menypunkten RemoteUpdate visas bara och kan väljas om din torktumlare är ansluten till ett wifi-nätverk.

## Användarnivå

---

Torktumlaren måste ingå i ett wifi-nätverk och du måste ha ett konto i Miele Professional-appen. Endast då kan du använda funktionen RemoteUpdate. Torktumlaren måste vara registrerad.

Användarvillkoren finns i Miele Professional-appen.

Vissa mjukvaruuppdateringar kan bara göras av Miele service.

Om det finns en RemoteUpdate så kommer den visas automatiskt i den öppna användarnivån.

Du kan välja om du vill starta RemoteUpdate direkt eller senare. Om du väljer "starta senare" kommer du få frågan efter att ha kopplat in torktumlaren igen.

RemoteUpdate kan ta några minuter.

Tänk på följande under RemoteUpdate:

- Om du inte får något meddelande finns heller ingen RemoteUpdate.
- En redan installerad RemoteUpdate kan inte ångras.
- Stäng inte av torktumlaren under pågående RemoteUpdate. I så fall avbryts uppdateringen och kommer inte installeras.

### SmartGrid

Inställningen SmartGrid syns bara om ett wifi-nätverk är inställt och aktiverat. Med denna funktion kan du få din professionella torktumlare från Miele att starta automatiskt vid en tid när elleverantörens tariff är som lägst.

Om du har aktiverat SmartGrid får touchknappen Start om en ny funktion. Med touchknappen Start om ställer du in SmartStart. Torktumlaren startas då inom den inställda tiden av en signal från din elleverantör. Om du inte skickar någon startsignal inom angiven tid kommer torktumlaren att starta automatiskt.

Fabriksinställning: av

## Maskinparametrar

### Rättslig information

Open-Source-licenser

Här kan du se information.

Upphovsrättsliga föreskrifter och licenser

För användning och styrning av maskinen använder Miele såväl egen programvara som programvara från andra företag som inte täcks av licensvillkor för en så kallad öppen källkod. Denna programvara/dessa programvarukomponenter skyddas av upphovsrätt. Miele och tredje parts upphovsrättsliga befogenheter måste respekteras.

Dessutom finns det programvarukomponenter i denna maskin som omfattas av licensvillkor för öppen källkod. Komponenterna med öppen källkod tillsammans med tillhörande upphovsrättstexter, kopior av gällande licensvillkor och ytterligare information finns i maskinen under Inställningar/Maskinparametrar/Rättslig information/Open-Source-licenser. De där angivna ansvars- och garantibestämmelserna för licensvillkoren för öppen källkod gäller endast gentemot den aktuella rättighetshavaren.



### Betal/bok-ningssystem

För anslutning av ett betal-/bokningssystem behövs en tillbehörsenhet XCI-Box.

### Inställning för betal-/bokningssystem

Om du önskar ändra något vid ett senare tillfälle, kontakta Miele service.

Ett betal-/bokningssystem ska anslutas.

- Inget betal-/bokningssystem  
Följande inställningar hoppas över och den första idrifttagningen kan avslutas.
- Programdrift  
Driften sker med betal-/bokningssystem. Användaren köper/bokar ett program.
- Tidsdrift  
Driften sker med polettautomat. Användaren köper användningstid.
- Tidsdrift med impulsräknare  
För betal-/bokningssystem i vilka användningstiden kan ökas för varje betalning.
- KOM-modul  
Driften utförs med en centralstyrning.

## Tekniska data

	PDR 914	PDR 918	PDR 922	PDR 928	PDR 944
Höjd	1400 mm	1400 mm	1400 mm	1640 mm	1640 mm
Bredd	906 mm	906 mm	906 mm	1206 mm	1206 mm
Djup	852 mm	1035 mm	1162 mm	1018 mm	1385 mm
Djup med öppen lucka	1456 mm	1639 mm	1768 mm	1622 mm	1988 mm
Trumvolym	250 l	325 l	400 l	500 l	800 l
Maximal tvättmängd (torr tvätt)	14 kg	18 kg	22 kg	28 kg	44 kg
Anslutningsspänning			Se typskylt		
Säkring (på uppställningsplatsen)			Se typskylt		
Anslutningseffekt			Se typskylt		
Godkännandemärken			Se typskylt		
Normanvändning för produktsäkerhet			EN/IEC 60335-1; EN 50570; IEC 60335-2-11		
Ljudtrycksnivå, EN ISO 11204			<70 dB (A)		
Ljudeffektsnivå, EN ISO 9614-2			<80 dB (A)		
Frekvensband			2,4000 GHz – 2,4835 GHz		
Maximal sändningseffekt			< 100 mW		

## EU-konformitetsdeklaration

Härmed deklarerar Miele att torktumlarmodellen PT013 uppfyller kraven i direktivet 2014/53/EU.

EU-konformitetsdeklarationens fulla text finns tillgänglig på en av följande hemsidor:

- På [www.miele.se/professional/index.htm](http://www.miele.se/professional/index.htm) under "Produkter", "Ladda ner"
- På <http://www.miele.se/professional/bruksanvisningar-177.htm>. Ange produktens namn eller serienummer.



# Miele

Miele AB  
Industrivägen 20, Box 1397  
171 27 Solna

Tel 08-562 29 000  
Serviceanmälan:  
08-562 29 800  
professionalservice@miele.se

[www.miele.se/professional](http://www.miele.se/professional)



Miele & Cie. KG  
Carl-Miele-Straße 29, 33332 Göttersloh, Tyskland