

Чищення та догляд

Очищення центральної випускної насадки

Чистьте кришку центральної випускної насадки з нержавіючої сталі тільки **вручну**.

- Відчиніть дверцята приладу.

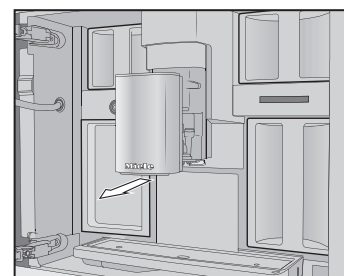

- Зніміть кришку з нержавіючої сталі з центральної випускної насадки та очистьте кришку.

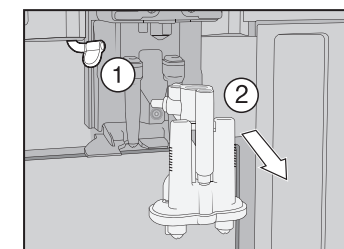

- Від'єднайте молочну трубку від пристрою подання ①. Зніміть пристрій подання, потягнувши його вниз ②.

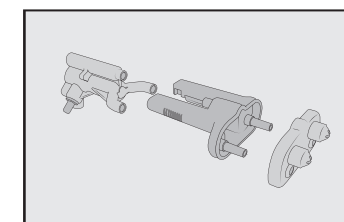

- Розберіть пристрій подання на 3 частини.

- Ретельно очистьте всі деталі. Очистьте поверхню центральної випускної насадки вологою серветкою.

- Знову зберіть пристрій подання.
- Вставте пристрій подання в центральну випускную насадку й установіть сталеву кришку.
- Підтвердьте повідомлення, натиснувши кнопку **OK**.

Виймання й очищення вручну пристрою заварювання

Чистьте пристрій заварювання тільки **вручну** теплою водою **без застосування мийних засобів**.

- Відчиніть дверцята приладу та вийміть контейнер для води.

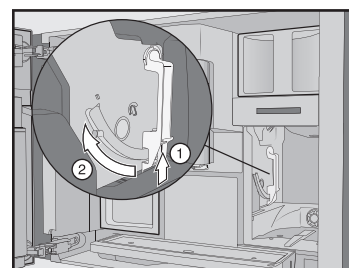

- Натисніть на кнопку, розташовану на ручці пристрою заварювання ①, і поверніть ручку вперед ②.

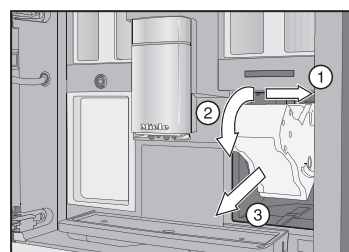

- Спочатку змістіть пристрій заварювання вбік ①, а потім вийміть його, потягнувши вперед ②. Під час цього нахиліть пристрій заварювання вперед ③.

Після виймання пристрою заварювання не змінюйте положення ручки на ньому.

- Очистьте пристрій заварювання **вручну** під струменем теплої води.

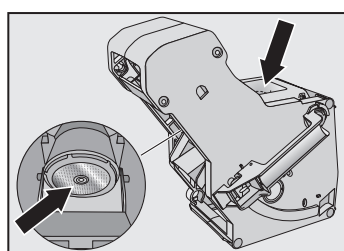

- Витріть залишки кави із ситечок (див. стрілки).
- Висушіть воронку пристрою заварювання.

- Ретельно очистьте внутрішній простір кавомашини.

- Вставте пристрій заварювання в кавомашину.

- Зафіксуйте пристрій заварювання: утримуйте натиснутою кнопку, розташовану внизу на ручці пристрою заварювання, і поверніть ручку праворуч.

- Зачиніть дверцята приладу.

- Дотримуйтеся подальших вказівок, які з'являються на дисплеї.

Після промивання процес очищення буде завершено.

Програма догляду «Очищення приладу від накипу»

Для очищення від накипу вам **потрібно 2 таблетки**.

На дисплеї з'являється повідомлення «Очистити прилад від накипу».

- Натисніть кнопку **OK**.

Починається програма догляду.

- Дотримуйтеся вказівок, які з'являються на дисплеї.

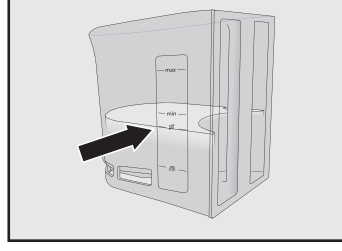

- Наповніть контейнер для води до позначки видалення накипу ☞ ледь теплою водою.

- Покладіть у воду **2** таблетки для видалення накипу.

- Вставте контейнер для води на місце.

- З'являються на дисплеї.

Коли на дисплеї з'являється повідомлення «Промийте контейнер для води й наповніть до позначки видалення накипу ☞ свіжою водою»:

- Ретельно промийте контейнер для води чистою водою. Наповніть контейнер чистою питною водою до позначки видалення накипу ☞.

Процес видалення накипу завершується після промивання.

Огляд напоїв

Кавові напої

- Рістретто** – це центрований, міцний еспресо. Використовується та ж кількість кави, що й для еспресо, з дуже малою кількістю води.

- Еспресо** – міцна ароматна кавка зі щільною світло-коричневою піною.

- Кава** відрізняється від еспресо більшою кількістю води й іншим обсягом кавових зерен.

- Кава лунго** – це кавка з великою кількістю води.

- Лонг блек (Long black)** готується з гарячої води та двох порцій еспресо.

- Кава американо** готується з однакових порцій еспресо та гарячої води. Спочатку готується еспресо, потім у чашку додається гаряча вода.

- Лате мак'ято** складається з двох третин молочної піни й однієї третини еспресо.

- Лате мак'ято** складається по одній третині з гарячого молока, молочної піни й еспресо.

- Капучино італ'яно** складається з однакових порцій молочної піни й еспресо, як капучино. Але спочатку готується еспресо, а потім молочна піна.

- Капучино італ'яно** складається з однакових порцій молочної піни й еспресо, як капучино. Але спочатку готується еспресо, а потім молочна піна.

- Флет-вайт** – це особливий варіант капучино: значно більша порція еспресо, ніж молочної піни забезпечує інтенсивний аромат кави.

- Кава з молоком (Café au lait)** – це французький кавовий напій, який готується з кави та молочної піни. Зазвичай така кавка з молоком подається в широкій чашці.

Чаї

(гаряча вода оптимальної температури)

- Білий чай
- Японський чай
- Зелений чай
- Трав'яний чай
- Фруктовий чай
- Чорний чай

- Чай лате** – це особливий чайний напій із молоком.

Інші напої

- Гаряче молоко
- Молочна піна
- Гаряча вода
- Тепла вода

Функція заварника

(можна вибрати від 3 до 8 чашок)

- Кавник
- Чайник для всіх сортів чаю

Кава як ви забажаєте

Індикація та зміна параметрів

Для всіх напоїв можна змінити розмір порції.

Крім того, для кожного кавового напою можна окремо налаштувати кількість меленої кави, температуру заварювання та попереднє заварювання.

- Доторкніться до сенсорної кнопки ☞.
- Виберіть напій і підтвердьте за допомогою кнопки **OK**.
- Виберіть «Параметри напою».

Буде показано параметри, які можна змінити для цього напою.

У першому рядку показано пункт меню «Розмір порції». Коли ви виберете «Розмір порції» та підтвердите його, натиснувши **OK**, відразу почнеться приготування напою.

- Виберіть необхідний параметр і за бажанням змініть налаштування.
- Підтвердьте за допомогою кнопки **OK**.

- Розмір порції**

Ви можете налаштувати кількість води для всіх кавових напоїв, гарячої води, усіх видів чаю та молока.

- Поставте чашку під центральну випускную насадку.
- Виберіть «Розмір порції» та підтвердьте, натиснувши **OK**.

Готується напій, а на дисплеї з'являється «Зберіть».

- Коли розмір порції відповідає бажаному, натисніть **OK**.

Якщо ви хочете змінити кількість кавових напоїв із молоком або з гарячою водою, кількість компонентів зберігається послідовно під час приготування напою.

Режим роботи

Натиснувши «Налаштування» | «Режим роботи», ви можете вибрати відповідний режим згідно з вашими вподобаннями. Витрати енергії відрізняються залежно від вибраного режиму.

- Режим Есо:** цей режим є енергоощадним.
- Режим «Бариста»:** цей режим є оптимальним для приготування еспресо та кави.
- Режим «Лате»:** у цьому режимі напої з молоком можна готувати значно швидше.

Якщо необхідна інтенсивна робота кавомашини, наприклад для родинного свята, можна додатково активувати **режим Party** (див. інструкцію з експлуатації).

Налаштування

Індикація та зміна налаштувань

- Доторкніться до сенсорної кнопки ☞.
- Виберіть «Налаштування» | і доторкніться до кнопки **OK**.
- Виберіть пункт меню, який потрібно відкрити чи змінити. Натисніть кнопку **OK**.
- Змініть налаштування відповідно до потреб і підтвердьте за допомогою **OK**.

Заводські налаштування виділено курсивом.

Мова

- українська | ... інші мови
- Країна

Поточний час

- Індикація: увімк. | *вимк.* | нічне вимкнення
- Формат часу: 24 год | 12 год
- налаштування

Дата

(налаштування)

Таймер

- Таймер 1: увімкнути о | вимкнути о
- Таймер 2: увімкнути о | вимкнути о
- вимкнути через (0:20)

Таймер для чаю (TeaTimer)

- автоматичний | *ручний*

Гучність

- Звукові сигнали
- Звуки натискання кнопок
- Мелодія привітання: *увімк.* | *вимк.*

Дисплей

- Яскравість
- QuickTouch: увімк. | *вимк.*

Підсвічування

- Прилад увімкнено
- Прилад вимкнено: вимкнути через

Крім того, на вимкненому приладі можна встановити, через який час має вимкнутися підсвічування.

Інформація

- Приготовані напої (усього напоїв | усього кавових напоїв | ...)
- Напоїв до програми догляду: очищення приладу від накипу | знежирення пристрою заварювання

Свіжа вода (CVA 7445)

- увімк. | *вимк.*

Висота

0–250 м, 251–500 м, ...

Режим роботи

- Режим Есо* | Режим «Бариста» | Режим «Лате» | Режим Party

Режим Party призначено для нечастої інтенсивної роботи кавомашини (див. інструкцію з експлуатації).

Жорсткість води

- Загальна жорсткість
- Заводське налаштування – 21 °dH.*

Блокування ввімкнення

- увімк. | *вимк.*

Якщо ввімкнено функцію блокування ввімкнення, функція таймера «Ввімкнути о» деактивується.

Miele@home

- налаштування | деактивація/активація | стан підключення | нові налаштування

Деякі пункти меню буде показано, тільки якщо налаштовано Miele@home, а кавомашину за необхідності підключено до бездротової локальної мережі.

Дистанційне керування

- увімк.* | *вимк.*

Віддалене оновлення (RemoteUpdate)

- увімк.* | *вимк.*

Версія програмного забезпечення для сервісної служби

Торгівля

- Режим презентації: увімк. | *вимк.*

Заводські налаштування

- Налаштування приладу: скинуто | не скинуто

Не відновлюються вихідні налаштування для таких параметрів: «Мова», «Поточний час», «Дата», «Кількість приготованих напоїв», «Профілі» й пов'язані з ними напої, а також налаштування Miele@home.

Miele

Коротка інструкція з експлуатації Кавомашини

Ця коротка інструкція з експлуатації **не** замінює повну інструкцію з експлуатації. Необхідно ознайомитися з правилами користування кавомашиною. Тому уважно прочитайте інструкцію з експлуатації та дотримуйтеся вказівок щодо техніки безпеки й попереджень.

uk – UA

M.-Nr. 11 202 790

Керування

Елементи керування й індикатори

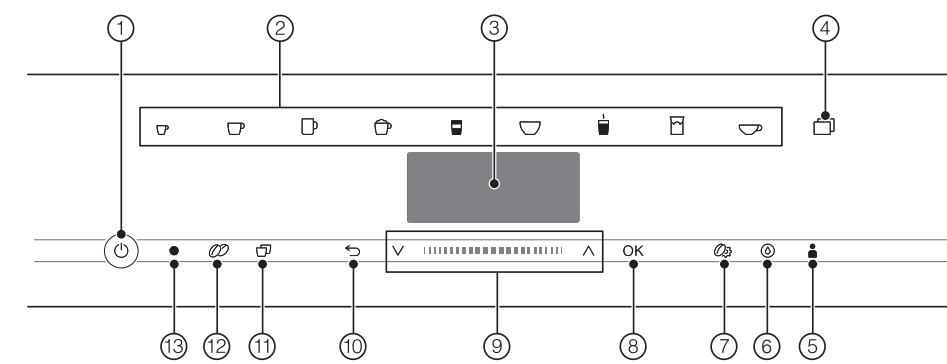

- 1 Кнопка «Увімк./Вимк.»
- 2 Кнопки напоїв
- 3 Дисплей
- 4 Сенсорна кнопка
- 5 Сенсорна кнопка «Профілі»
- 6 Сенсорна кнопка «Догляд»
- 7 Сенсорна кнопка «Параметри»
- 8 Сенсорна кнопка OK
- 9 Зона навігації з кнопками зі стрілками
- 10 Сенсорна кнопка «Назад»
- 11 Сенсорна кнопка «2 порції»
- 12 Сенсорна кнопка «Подвійна міцність»
- 13 Візуальне позначення сполучення (лише для сервісної служби Miele)

Значення символів напоїв

- ☐ Еспресо
- ☐ Кава
- ☐ Кава лунго
- ☐ Капучино
- ☐ Лате мак'ятто
- ☐ Лате
- ☐ Гаряче молоко
- ☐ Молочна піна
- ☐ Вода для чаю

Принцип керування

Ви керуєте кавомашиною, доторкаючись пальцем до відповідної сенсорної кнопки.

Меню напоїв

Ви перебуваєте в меню напоїв, якщо на дисплеї з'являється «Вибір напою».



Решту напоїв можна знайти в меню «Інші» (сенсорна кнопка).

Зона навігації

Щоб вибрати пункт меню, доторкніться до стрілок ∇ / \wedge і не забирайте палець, доки потрібний пункт меню не буде виділено світлим фоном.

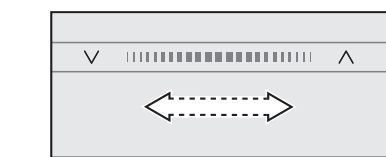

Щоб гортати швидше, проведіть у зоні між стрілками праворуч або ліворуч. Коли з'являється значення, вказівка або налаштування, яке ви можете підтвердити, сенсорна кнопка OK світлиться оранжевим кольором.

Щоб підтвердити вибір, натисніть сенсорну кнопку OK.

Щоб відкрити меню, натисніть відповідну сенсорну кнопку, наприклад сенсорну кнопку.

У меню можна запускати дії або змінювати налаштування. Смужка прокручування справа на дисплеї означає, що далі доступні інші опції або текст.

Галочка \checkmark у переліку позначає вибране поточне налаштування.

Вихід із меню або переривання дії

Щоб вийти з поточного меню, натисніть сенсорну кнопку \leftarrow .

Також можна знову натиснути сенсорну кнопку, яка світлиться оранжевим кольором, щоб повернутися до меню напоїв.

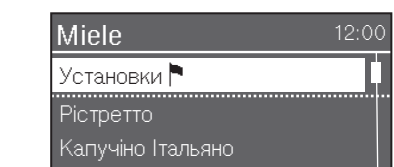

Введення назви

Літери та цифри вводяться за допомогою зони навігації. Можна також вибрати регістр літер.

Порада. Вибирайте короткі, зрозумілі назви.

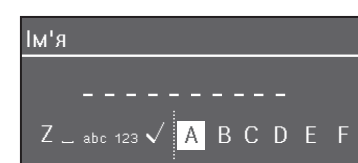

Щоб ввести символ, виберіть його та підтвердіть вибір, натиснувши OK.

Для видалення символу натисніть сенсорну кнопку \leftarrow .

Щоб зберегти ім'я, виберіть галочку \checkmark і підтвердіть, натиснувши OK.

Опис

Зовнішній вигляд

- 1 Кнопка «Увімк./Вимк.»
- 2 Панель керування
- 3 Ручка дверцят
- 4 Регульована за висотою центральна випускна насадка з підсвічуванням
- 5 Решітка
- 6 Контейнер для молока

Вигляд зсередини

- 1 Контейнер для зерен
- 2 Клапан для молока
- 3 Регульована за висотою центральна випускна насадка з підсвічуванням
- 4 Регулятор ступеня помелу
- 5 Контейнер для зерен
- 6 Вихід вентилятора
- 7 Контейнер для води
- 8 Піддон для рідини з кришкою
- 9 Пристрій заварювання
- 10 Контейнер для залишків
- 11 Контейнер для догляду
- 12 Піддон для рідини

КЕРУВАННЯ

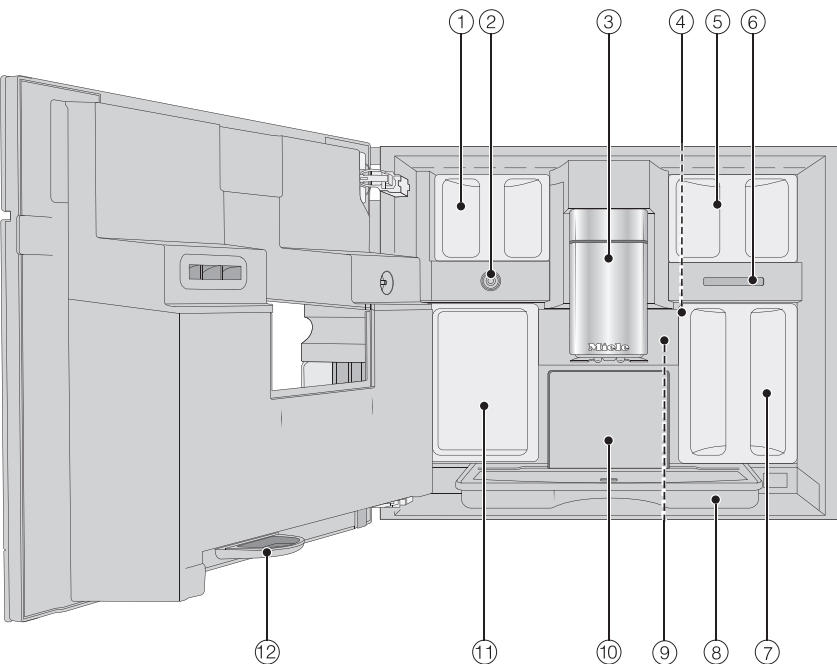
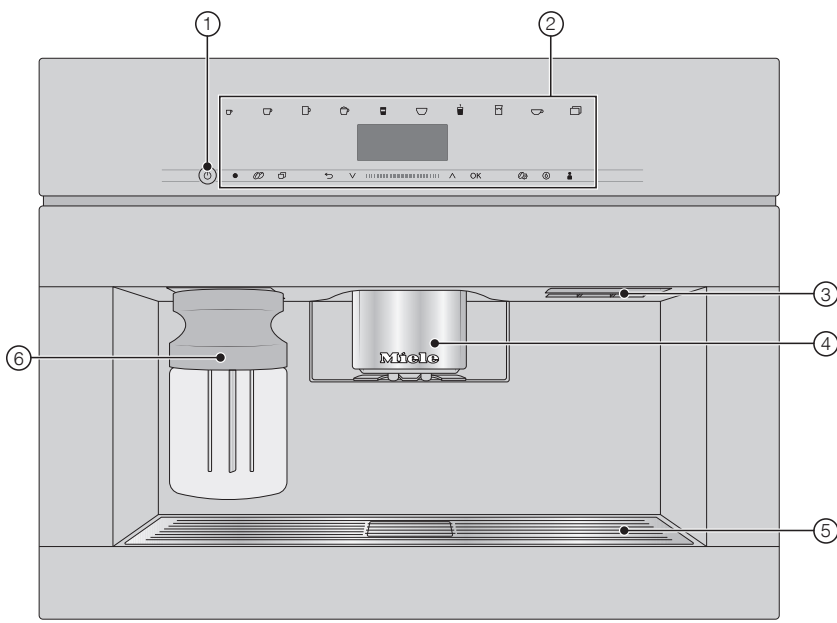

Підготовка

Наповнення контейнера для води

- Відчиніть дверцята приладу.

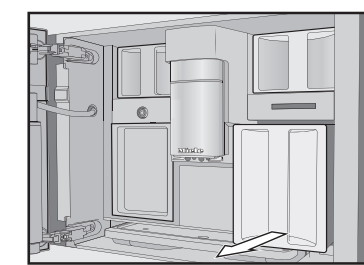

- Вийміть контейнер для води, потягнувши його вперед.
- Налийте в контейнер холодну чисту питну воду до позначки «max.».
- Вставте контейнер із водою в кавомашину та зачиніть дверцята приладу.

Наповнення контейнера для кавових зерен

Наповнюйте контейнер виключно смаженими кавовими зернами.

- Відчиніть дверцята приладу.

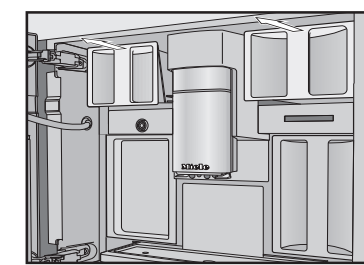

- Вийміть контейнер для кавових зерен і зніміть кришку.
- Наповніть контейнер кавовими зернами та закрийте його кришкою.
- Повністю вставте контейнер для зерен у кавомашину.
- Зачиніть дверцята приладу.

←Fold here

←Fold here

Приготування напоїв

Приготування напою

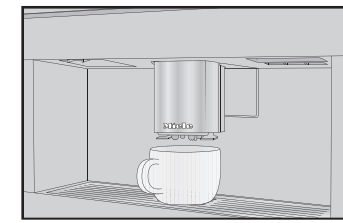

- Поставте чашку під центральну випускную насадку.
- Доторкніться до сенсорної кнопки бажаного напою.

Переривання приготування

- Доторкніться до символу на панелі, який світлиться оранжевим кольором.

Під час приготування напоїв із кількома компонентами, наприклад, лате мак'ятто, можна передчасно перервати приготування окремих компонентів.

- Натисніть OK, коли на дисплеї з'явиться «Зупинити».

Подвійна міцність (DoubleShot)

Для особливо міцного ароматного кавового напою можна вибрати функцію «Подвійна міцність» ☑ . У такому разі після половини процесу заварювання знову мелються й заварюються кавові зерна.

- Під час приготування кавового напою доторкніться до сенсорної кнопки ☑ .



- Вставте контейнер для молока в кавомашину спереду так, щоб він зафіксувався.
- Тепер ви можете готувати напої з молоком.

ОПИС ПРИЛАДУ/ПІДГОТОВКА

←Fold here

Приготування двох порцій (сенсорна кнопка ☑)

Щоб одночасно приготувати дві чашки:

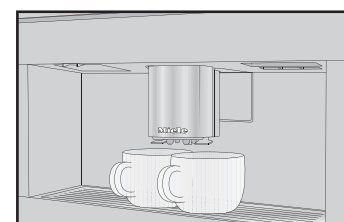

- Поставте по чашці під кожну форсунку центральної випускної насадки.
- Під час приготування напою доторкніться до сенсорної кнопки ☑ .

Використання контейнера з молоком

Молоко не охолоджується в контейнері для молока. Якщо ви тривалий час не готуєте напої з молоком, ставте контейнер у холодильник. Гарну молочну піну можна приготувати лише з холодного молока (< 10 °C).

- Наповніть контейнер для молока, залишаючи мінімум 2 см до краю.

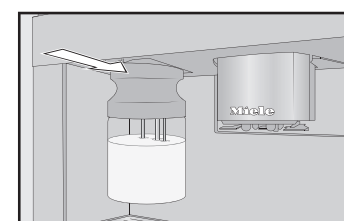

- Вставте контейнер для молока в кавомашину спереду так, щоб він зафіксувався.

Тепер ви можете готувати напої з молоком.

Приготування чаю

Вода підігрівається до оптимальної температури для різноманітних сортів чаю. Якщо доторкнутися до сенсорної кнопки ☑ , з'явиться меню з різними сортами чаю.

- Покладіть у чашку підготовлений фільтр для чаю або чайний пакетик.
- Поставте чашку під центральну випускную насадку.
- Виберіть бажаний сорт чаю та підтвердіть за допомогою OK.

У чашку наливається гаряча вода.

- Після бажаного часу заварювання вийміть чайний пакетик або фільтр для чаю.

Порада. Під час приготування води для чаю можна запустити таймер за допомогою функції TeaTimer (див. інструкцію з експлуатації).

Функція заварника

За допомогою функції заварника можна автоматично приготувати кілька чашок кави або чаю поспіль (макс. 1 літр).

Таким чином можна приготувати до 8 чашок кави.

Підготовка заварника

Відкривається меню напоїв.

- Поставте під центральну випускную насадку ємність відповідного розміру.
- Виберіть бажану функцію:

– **Кавник.** Доторкніться до сенсорної кнопки ☑ і виберіть «Кавник». Підтвердіть за допомогою кнопки OK.

– **Чайник.** Доторкніться до кнопки напою ☑ і виберіть «Чайник».

- Виберіть бажану кількість чашок (від 3 до 8).
- Дотримуйтеся вказівок, які з'являються на дисплеї.

Розширений режим

За допомогою функції «Розширений режим» можна змінити розмір порції під час приготування напою («Налаштування» ☑ | «Розширений режим»).

Налаштування не зберігаються та будуть актуальними лише для поточного приготування.

Згідно із заводськими налаштуваннями розширений режим вимкнено.

Змінення розміру порції

Розмір порції напою можна змінювати під час окремих етапів приготування.

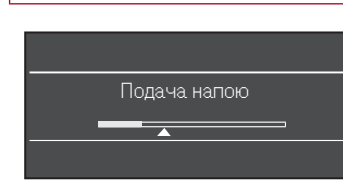

- Під час приготування напою за допомогою зони навігації перемістіть регулятор (маленький трикутник) у потрібне положення.

Чищення та догляд

Візьміть до уваги докладну інформацію щодо чищення та догляду в інструкції з експлуатації. Ретельно й регулярно очищайте кавомашину.

Рекомендований інтервал чищення	Що необхідно чистити?
щоденно (наприкінці дня)	<ul style="list-style-type: none">– Контейнер для молока з кришкою– Клапан для молока– Контейнер для води– Решітка– Піддон для рідини та контейнер для залишків
1 раз на тиждень (частіше при сильних забрудненнях)	<ul style="list-style-type: none">– Центральна випускна насадка– Датчик краю чашки– Внутрішній простір– Пристрій заварювання– Піддон для рідини– Передня панель приладу
1 раз на місяць	<ul style="list-style-type: none">– Контейнер для зерен
у разі потреби/після нагадування на дисплеї	<ul style="list-style-type: none">– Молочна трубка– Знежирення пристрою заварювання– Очищення приладу від накипу

Очищення вручну або в посудомийній машині

- Виключно вручну:**
- Сталева кришка центральної випускної насадки
 - Пристрій заварювання
 - Контейнер для зерен і кришка

Придатні для миття в посудомийній машині:

- Піддон для рідини, кришка та контейнер для залишків
- Решітка
- Центральна випускна насадка (без сталеві кришки)
- Контейнер для молока з кришкою
- Датчик краю чашки
- Піддон для рідини
- Контейнер для догляду
- Контейнер для води

ПРИГОТУВАННЯ НАПОЇВ

←Fold here

←Fold here

←Fold here

←Fold here

←Fold here

←Fold here