





## Návod k obsluze Automatická pračka



Před umístěním, instalací a uvedením přístroje do provozu si **bezpodmínečně** přečtěte tento návod k obsluze. Ochráníte tak sebe a zabráníte škodám.

# Obsah

---



<b>Bezpečnostní pokyny a varovná upozornění</b> .....	<b>6</b>
<b>Obsluha pračky</b> .....	<b>12</b>
Ovládací panel .....	12
Displej .....	14
Příklady ovládání .....	14
<b>První uvedení do provozu</b> .....	<b>15</b>
Miele@home .....	16
1. Nastavení jazyka displeje .....	17
2. Inicializace Miele@home .....	17
3. Odstranění přepravní pojistky .....	17
4. Uvedení TwinDos do provozu .....	18
5. Spuštění programu pro kalibraci .....	20
<b>Váš příspěvek k ochraně životního prostředí</b> .....	<b>21</b>
<b>Praní z hlediska ochrany životního prostředí</b> .....	<b>22</b>
Hygiena v pračce .....	22
 Feedback .....	23
<b>1. Připravit prádlo</b> .....	<b>24</b>
<b>2. Zvolit program</b> .....	<b>25</b>
<b>3. Naplnit pračku</b> .....	<b>26</b>
<b>4. Zvolit nastavení programu</b> .....	<b>27</b>
Volba teploty a otáček .....	27
Volba extra funkcí .....	27
 Stupeň znečištění .....	27
 Předvolba startu/SmartStart .....	28
<b>5. Přidat prací prostředek</b> .....	<b>30</b>
Popis funkce UltraPhase 1 a UltraPhase 2 .....	30
Aktivace dávkování TwinDos .....	30
Změna dávkování TwinDos .....	30
Deaktivování dávkování TwinDos .....	30
 Volba stupně znečištění .....	30
Zásuvka pro dávkování pracích prostředků .....	31
Dávkování z kapsle .....	32
<b>6. Spustit program</b> .....	<b>34</b>
Doplnění prádla v průběhu programu (AddLoad) .....	34
<b>7. Konec programu</b> .....	<b>35</b>

<b>Odstředování</b> .....	<b>36</b>
<b>Přehled programů</b> .....	<b>37</b>
<b>Extra funkce</b> .....	<b>44</b>
SingleWash .....	44
Voda + .....	44
Extra funkce volitelné sensorovým tlačítkem Extra funkce .....	44
Quick .....	45
Skvrny .....	45
Předepření .....	45
Namáčení .....	45
Intenzivní .....	45
Extra tichý .....	45
Extra šetrný .....	45
AllergoWash .....	45
<b>Přehled pracích programů a extra funkcí</b> .....	<b>46</b>
<b>Průběh programu</b> .....	<b>48</b>
<b>Změna průběhu programu</b> .....	<b>51</b>
Změna programu (dětská pojistka) .....	51
Přerušení programu .....	51
Storno programu .....	51
<b>Symboly pro ošetření</b> .....	<b>52</b>
<b>Prací prostředky</b> .....	<b>53</b>
Správný prací prostředek .....	53
Změkčovač vody .....	53
Pomoc při dávkování .....	53
Prostředky na ošetřování prádla .....	53
Doporučení k pracím prostředkům Miele .....	55
Doporučení k pracím prostředkům dle nařízení (EU) Nr. 1015/2010 .....	56
<b>Výměna kartuše TwinDos</b> .....	<b>57</b>
<b>Čištění a ošetřování</b> .....	<b>58</b>
Čištění pláště a panelu .....	58
Čištění zásuvky pro dávkování pracích prostředků .....	58
Ošetření TwinDos .....	60
Info hygiena (čištění bubnu) .....	61
Čištění sítka přívodu vody .....	61

# Obsah

---

<b>Co udělat, když .....</b>	<b>62</b>
Nedá se spustit žádný program praní.....	62
Chybové hlášení po stornování programu .....	63
Chybové hlášení po skončení programu .....	64
Hlášení nebo poruchy systému TwinDos .....	65
Všeobecné problémy s pračkou .....	66
Neuspokojivý výsledek praní.....	68
Nedají se otevřít dvířka .....	69
Otevření dvířek při ucpaném odtoku a/nebo výpadku proudu.....	70
<b>Servisní služba .....</b>	<b>72</b>
Kontakt při závadách.....	72
Příslušenství k dokoupení.....	72
Databáze EPREL.....	72
Záruka.....	72
<b>Instalace .....</b>	<b>73</b>
Čelní pohled .....	73
Zadní pohled .....	74
Plocha pro umístění .....	75
Přesun pračky na místo instalace .....	75
Demontáž přepravní pojistky .....	76
Montáž přepravní pojistky.....	77
Vyrovnaní .....	78
Vyšroubování a zajištění nohy.....	78
Vestavba pod pracovní desku .....	79
Věžové uspořádání pračky a sušičky .....	79
Systém ochrany před škodami způsobenými vodou.....	80
Přívod vody.....	81
Připojení přívodní hadice vody .....	81
Odtok vody .....	82
Nasazení oblouku.....	82
Přímé připojení k sifonu umyvadla.....	83
Elektrické připojení .....	84
<b>Údaje o spotřebě.....</b>	<b>85</b>
<b>Technické údaje .....</b>	<b>86</b>
Prohlášení o shodě.....	87
<b>Nastavení.....</b>	<b>88</b>
Vyvolání nastavení.....	88
Volba nastavení.....	88
Zpracování nastavení .....	88
Ukončení nastavení .....	88
Jazyk  .....	88

TwinDos .....	89
Stupeň znečištění.....	89
Hlasitost bzučáku .....	89
Tón tlačítek .....	90
Uvítací tón .....	90
Spotřeba .....	90
PIN kód .....	90
Jednotky .....	90
Jas .....	91
Nastav. vyp. displeje .....	91
Info o programu .....	91
Memory .....	92
Prodl. předep. bavlny .....	92
Doba namáčení.....	92
Šetrný chod .....	92
Snížení teploty .....	92
Více vody.....	92
Hladina vody + .....	93
Max.hladina máchání .....	93
Ochlazení prací lázně .....	93
Nízký tlak vody .....	93
Ochr. proti pomačk.....	93
Miele@home .....	93
Provedení funkcí Scan & Connect .....	94
Vzdálené ovládání.....	94
SmartGrid.....	95
RemoteUpdate .....	95
Autorská práva a licence na komunikační modul .....	96
<b>Prací a ošetrovací prostředky .....</b>	<b>97</b>
Prací prostředek.....	97
Speciální prací prostředky  .....	97
Prostředky na ošetrování textilu  .....	98
Doplňkový prostředek  .....	98
Ošetrování přístroje.....	98

## Bezpečnostní pokyny a varovná upozornění

Tato pračka odpovídá předepsaným bezpečnostním předpisům. Neodborné používání však může vést k úrazům osob a věcným škodám.

Než uvedete pračku do provozu, pozorně si přečtěte návod k obsluze. Obsahuje důležité pokyny pro montáž, bezpečnost, používání a údržbu. Tím chráníte sebe a zabráníte poškození pračky.

Podle normy IEC 60335-1 upozorňuje Miele výslovně na to, že je bezpodmínečně nutné přečíst si a dodržovat kapitolu věnovanou instalaci pračky a bezpečnostní pokyny a varovná upozornění.

Miele neodpovídá za škody, které vzniknou v důsledku nedbání těchto pokynů.

Tento návod k obsluze uschovejte a předejte ho případnému novému majiteli.

### Používání ke stanovenému účelu

- ▶ Tato pračka je určena k používání v domácnosti a v prostorách podobných domácnostem.
- ▶ Tato pračka není určena pro provozování venku.
- ▶ Používejte pračku výhradně v rámci běžné domácnosti jen k praní textilií, které výrobce na etiketě k ošetření deklaruje jako vhodné pro praní v automatické pračce. Všechny ostatní způsoby používání jsou nepřípustné. Miele neručí za škody způsobené používáním přístroje k jiným účelům, než k jakým byl určen, a za škody vyplývající z chybné obsluhy.
- ▶ Osoby, které vzhledem ke svým fyzickým, smyslovým a psychickým schopnostem nebo kvůli nezkušenosti nebo neznalosti nejsou schopné pračku bezpečně obsluhovat, ji nesmí používat bez dohledu nebo pokynů zodpovědné osoby.

## Děti v domácnosti

- ▶ Děti mladší osmi let se nesmí samy pohybovat v blízkosti pračky, ledaže by byly pod stálým dozorem.
- ▶ Děti starší osmi let smí pračku používat bez dozoru jen tehdy, když jim byla její obsluha vysvětlena tak, že ji dokážou obsluhovat bezpečně. Děti musí být schopné rozpoznat a chápat možná nebezpečí v případě chybné obsluhy.
- ▶ Děti nesmí pračku bez dozoru čistit ani na ní provádět údržbu.
- ▶ Dávejte pozor na děti, které se zdržují v blízkosti pračky. Nikdy jim nedovolte, aby si s pračkou hrály.

## Technická bezpečnost

- ▶ Dbejte pokynů v kapitole „Instalace“ a respektujte kapitolu „Technické údaje“.
- ▶ Před instalací je nutno pračku zkontrolovat, zda nedošlo k jejímu zjevnému poškození. Poškozenou pračku neinstalujte a neuvádějte do provozu.
- ▶ Před připojením pračky bezpodmínečně porovnejte připojovací údaje (jištění, napětí, frekvenci) uvedené na typovém štítku s parametry elektrické sítě. V případě pochybností se poradte s kvalifikovaným elektrikářem.
- ▶ Občasný nebo trvalý provoz na soběstačném nebo se sítí nesynchronizovaném zařízení pro napájení energií (jako např. ostrovní sítě, záložní systémy) je možný. Předpokladem provozu je, aby u zařízení pro napájení energií byly dodrženy specifikace normy EN 50160 nebo srovnatelné.

Bezpečnostní opatření stanovená pro domovní instalaci a pro tento výrobek Miele musí být co do své funkce a způsobu práce zajištěna i v ostrovním provozu nebo v provozu nesynchronizovaném se sítí nebo být v instalaci nahrazena rovnocennými opatřeními. Jak je popsáno například v aktuálním vydání VDE-AR-E 2510-2.

- ▶ Elektrickou bezpečnost této pračky lze zajistit jen tehdy, když je připojená k elektrickému systému s ochranným vodičem nainstalovanému podle předpisů. Je velmi důležité, aby bylo splnění tohoto základního požadavku přezkontrolováno a v případě pochybností byla elektrická instalace budovy prověřena kvalifikovaným elektrikářem. Miele neodpovídá za škody způsobené chybějícím nebo přerušeným ochranným vodičem.

## Bezpečnostní pokyny a varovná upozornění

---

- ▶ Z bezpečnostních důvodů nepoužívejte prodlužovací kabely, roz-dvojky apod. (nebezpečí požáru v důsledku přehřátí).
  - ▶ Vadné součásti smí být nahrazeny jen originálními náhradními díly Miele. Jen u těchto dílů Miele garantuje, že budou v plném rozsahu splňovat bezpečnostní požadavky.
  - ▶ Musí být vždy zajištěn přístup k zásuvce, aby bylo kdykoliv možné pračku odpojit od elektrické sítě.
  - ▶ Neodborně provedené opravy mohou uživatele vystavit značnému nebezpečí, za které výrobce neručí. Opravy smí provádět pouze servisní služba Miele, jinak při následných škodách nevzniká nárok na záruku.
  - ▶ Opravy pračky smí provádět pouze servisní služba Miele, jinak zaniká nárok na záruku.
  - ▶ Když je poškozený připojovací elektrický kabel, musí být vyměněn servisní službou Miele, aby uživatel nebyl vystaven nebezpečí.
  - ▶ V případě poruchy nebo při čištění a ošetřování je pračka elektricky odpojená od sítě jen tehdy, když:
    - je vytažená síťová zástrčka pračky ze zásuvky nebo
    - je vypnutý jistič domovní elektrické instalace nebo
    - je úplně vyšroubovaná šroubovací pojistka domovní elektrické instalace.
  - ▶ Pračku připojujte na vodu jen pomocí nové sady hadic. Staré sady hadic nesmíte již znovu používat. Hadice pravidelně kontrolujte. Můžete je pak včas vyměnit a zabránit škodám způsobeným vodou.
  - ▶ Hydrodynamický tlak vody musí být nejméně 100 kPa a nesmí překročit 1.000 kPa.
  - ▶ Tato pračka nesmí být provozována na nestabilních místech (např. na lodi).
  - ▶ Na pračce neprovádějte změny, které nebyly výslovně povoleny firmou Miele.
  - ▶ Tato pračka je kvůli zvláštním požadavkům (například ohledně teploty, vlhkosti, chemické odolnosti, odolnosti proti otěru a vibracím) vybavená speciální žárovkou. Tato žárovka se smí používat jen ke stanovenému účelu. Žárovka není vhodná pro osvětlení místnosti. Výměnu smí provádět jen kvalifikovaný pracovník pověřený společností Miele nebo servisní služba Miele.
- V této pračce je 1 světelný zdroj třídy energetické účinnosti G.



## Provozní zásady

- ▶ Neumísťujte pračku v místnostech, ve kterých může teplota klesnout pod bod mrazu. Namrzlé hadice by se mohly roztrhnout nebo prasknout a při teplotách pod bodem mrazu se může snížit spolehlivost elektroniky.
- ▶ Před uvedením pračky do provozu odstraňte na zadní straně přístroje přepravní pojistku (viz kapitola „Instalace“, odstavec „Odstranění přepravní pojistky“). Neodstraněná přepravní pojistka může při odstředování způsobit poškození pračky a vedle stojícího nábytku nebo přístrojů.
- ▶ Na dobu delší nepřítomnosti (např. dovolená) uzavřete vodovodní kohoutek, a to především tehdy, když není v blízkosti pračky podlahová výpust' (kanál).
- ▶ Nebezpečí vyplavení!  
Před zavěšením vypouštěcí hadice do umyvadla zkontrolujte, zda voda vytéká dostatečně rychle. Zajistěte vypouštěcí hadici proti vypadnutí. Síla vytékající vody může vypouštěcí hadici vytlačit z umyvadla.
- ▶ Dbejte na to, aby se s prádlem nepraly cizí předměty (např. hřebíky, jehly, mince, kancelářské sponky). Cizí předměty mohou poškodit součásti přístroje (např. prací vanu, prací buben). Poškozené součásti mohou zase poškodit prádlo.
- ▶ Pozor při otvírání dvířek po použití funkce s párou. Hrozí nebezpečí popálení vystupující párou a vysokými teplotami na povrchu bubny i na skleněném průhledu. Ustupte o krok a počkejte, dokud se pára nerozplyne.
- ▶ Maximální množství naplnění je 9,0 kg (suchého prádla). Některá menší množství naplnění pro jednotlivé programy najdete v kapitole „Přehled programů“.
- ▶ Při správném dávkování pracích prostředků není třeba automatickou pračku odvápnovat. Pokud by se přesto ve Vašem přístroji vyskytly ve větší míře usazeniny vodního kamene, používejte k odvápnění pouze speciální odvápnovací prostředek na bázi přírodní kyseliny citronové. Miele doporučuje odvápnovací prostředek Miele, který si můžete objednat přes internet na adrese [shop.miele.cz](http://shop.miele.cz) nebo u vašeho specializovaného prodejce Miele nebo u servisní služby Miele. Striktně dodržujte pokyny uvedené na odvápnovacím prostředku.

## Bezpečnostní pokyny a varovná upozornění

---

- ▶ Textilie, které byly ošetřeny čisticími prostředky obsahujícími rozpouštědla, musí být před vypráním důkladně vymáhány v čisté vodě.
- ▶ V pračce nikdy nepoužívejte čisticí prostředky obsahující rozpouštědla (např. benzin pro domácí použití). Mohly by se poškodit součásti přístroje a vzniknout jedovaté výpary. Hrozí nebezpečí požáru a výbuchu!
- ▶ V bezprostřední blízkosti pračky nebo na ní nikdy nepracujte s čisticími prostředky obsahujícími rozpouštědla (např. benzin pro domácí použití). Při potřísnění by se mohly poškodit plastové povrchy.
- ▶ Prostředky k barvení textilií musí být vhodné pro používání v pračkách a smí se používat jen v míře, jaká je obvyklá v domácnosti. Dodržujte bezpodmínečně pokyny výrobce pro jejich použití.
- ▶ Prostředky pro odbarvování textilií obsahují sloučeniny síry, které mohou vyvolat korozi. Odbarvovací prostředky se v pračce nesmí používat.
- ▶ Pokud se dostane prací prostředek do očí, ihned oči důkladně opláchněte velkým množstvím vlažné vody. Pokud ho nedopatřením spolknete, poraďte se ihned s lékařem. Osoby s poškozenou nebo citlivou pokožkou by se měly kontaktu s pracím prostředkem vyvarovat.

## Příslušenství a náhradní díly

- ▶ Používejte výhradně originální příslušenství Miele. Pokud budou namontovány nebo vestavěny jiné díly, zaniká veškerá záruka nebo ručení poskytované společností Miele.
- ▶ Sušičky Miele a pračky Miele je možno instalovat do sloupu. K tomu je potřebná Miele montážní sada pračka-sušička, která je k dispozici jako příslušenství k dokoupení. Je nutno dbát na to, aby byla montážní sada pračka-sušička vhodná pro sušičku i pračku.
- ▶ Dbejte na to, aby byl sokl Miele, který je k dostání jako příslušenství k dokoupení, vhodný pro tuto pračku.
- ▶ Miele Vám poskytuje až 15letou, nejméně však 10letou, záruku dodání náhradních dílů pro zachování funkčnosti po skončení sériové výroby Vaší pračky.

Miele neručí za škody, které vzniknou v důsledku nedbání bezpečnostních pokynů a varovných upozornění.

# Obsluha pračky

## Ovládací panel

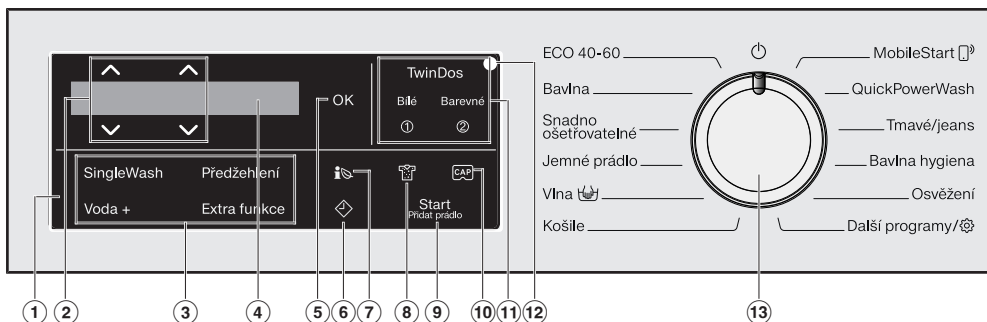

### ① ovládací pole

Ovládací pole je tvořeno displejem a různými sensorovými tlačítky. Jednotlivá sensorová tlačítka jsou vysvětlena v následujícím.

### ② sensorová tlačítka $\wedge \vee$

Senzorovými tlačítky  $\wedge \vee$  je možno měnit hodnoty na displeji. Senzorovým tlačítkem  $\wedge$  se zvyšuje hodnota nebo posouvá výběrový seznam nahoru, sensorovým tlačítkem  $\vee$  se snižuje hodnota nebo posouvá výběrový seznam dolů.

### ③ sensorová tlačítka pro extra funkce

Prací programy můžete doplnit extra funkcemi. Jestliže byl zvolen prací program, svítí tlumeně sensorová tlačítka možných extra funkcí.

### ④ displej

Na displeji se zobrazují anebo volí následující hodnoty:

1. Teplota, počet otáček a zbývající doba zvoleného pracího programu.
2. Jednotlivé hodnoty výběrových seznamů extra funkcí a nastavení.

### ⑤ sensorové tlačítko OK

Senzorovým tlačítkem OK potvrzujete zvolené hodnoty.

### ⑥ sensorové tlačítko $\diamond$

Senzorovým tlačítkem  $\diamond$  se spouští předvolba startu. Pomocí předvolby startu můžete odložit spuštění programu. Spuštění programu lze odložit o 15 minut až maximálně 24 hodin. Tak můžete například využívat výhodné noční elektrické tarify. Další informace získáte v kapitole „Předvolba startu“.

## 7 senzorné tlačítka

Pomocí senzorného tlačítka  zjistíte informace o spotřebě energie a vody své pračky.

Další informace najdete v kapitole „Ekologické praní“, odstavec „Feedback (eko informace)“.

Na displeji se zobrazují tyto informace:

- Před prováděním programu prognóza spotřeby energie a vody.
- V průběhu programu nebo na konci programu skutečná spotřeba energie a vody.

## 8 senzorné tlačítka

Můžete uvést tři stupně znečištění prádla. Senzorné tlačítka je aktivní jen při aktivovaném senzorném tlačítku TwinDos.

## 9 senzorné tlačítka **Start/Přidat prádlo**

- A** Jakmile je možné spustit program, senzorné tlačítka pomalu bliká. Stisknutím senzorného tlačítka *Start/Přidat prádlo* se spustí zvolený program. Senzorné tlačítka trvale svítí.
- B** Po spuštění programu umožňuje senzorné tlačítka *Start/Přidat prádlo* doplnění prádla.

## 10 senzorné tlačítka

Těmito senzornými tlačítky můžete aktivovat dávkování pracího prostředku z kapsle.

## 11 senzorná tlačítka **TwinDos s doplňkovými senzornými tlačítky Bílé a Barevné**

Senzorným tlačítkem *TwinDos* deaktivujete nebo aktivujete automatické dávkování pracího prostředků. Podle barevného složení prádla ovládáte senzorným tlačítkem *Bílé* nebo *Barevné* složení dávkování pracího prostředku.

Další informace získáte v kapitole „TwinDos“.

## 12 optické rozhraní

Slouží servisní službě jako přenosový bod.

## 13 volič programů

pro zvolení programu a pro vypnutí. Zvolením programu se pračka zapne a nastavením voliče programů do polohy  vypne.

# Obsluha pračky

## Displej

Na základním displeji se zleva doprava zobrazují následující hodnoty:



- zvolená teplota praní
- zvolené otáčky při odstředování
- doba trvání programu

## Příklady ovládání

### Pohyb ve výběrovém seznamu

Podle přetáčecí lišty  na displeji poznáte, že je k dispozici výběrový seznam.



Stisknutím sensorového tlačítka  $\nabla$  se výběrový seznam posune dolů. Stisknutím sensorového tlačítka  $\wedge$  se výběrový seznam posune nahoru. Sensorovým tlačítkem *OK* se aktivuje položka zobrazená na displeji.

### Označení zvolené položky



Aktivovaná položka ve výběrovém seznamu je vyznačena zatržítkem  $\checkmark$ .

## Nastavení číselných hodnot



Číselná hodnota je bíle podsvícená. Stisknutím sensorového tlačítka  $\nabla$  se číselná hodnota sníží. Stisknutím sensorového tlačítka  $\wedge$  se číselná hodnota zvýší. Sensorovým tlačítkem *OK* se aktivuje číselná hodnota zobrazená na displeji.

### Opuštění submenu

Submenu opustíte zvolením *Zpět* .

 Poškození v důsledku chybného umístění a připojení.

Chybné umístění a připojení pračky vede k závažným věcným škodám.

Dbejte kapitoly „Instalace“.

### Odstranění ochranné fólie a reklamních nálepek

#### ■ Odstraňte:

- ochrannou fólii (pokud je k dispozici) z dvířek.
- všechny reklamní nálepky (pokud jsou k dispozici) z přední strany a z horního krytu.

Neodstraňujte nálepky, které vidíte po otevření dvířek (např. typový štítek).

Na této pračce byl proveden úplný test funkčnosti, proto se v bubnu nachází zbytek vody.

### Vyjmutí kartuší s pracími prostředky a kolena z bubnu

V bubnu se nachází dvě kartuše s pracími prostředky pro automatické dávkování pracího prostředku a koleno pro vypouštěcí hadici.

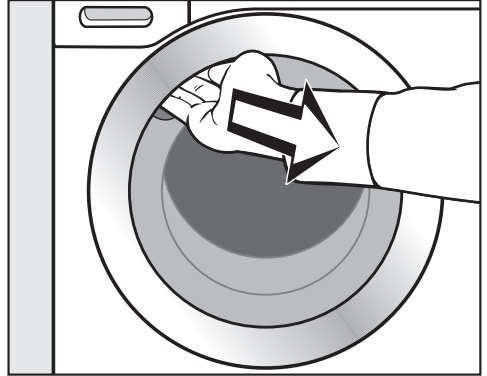

■ Za úchyt otevřete dvířka.

■ Vyjměte obě kartuše a koleno.

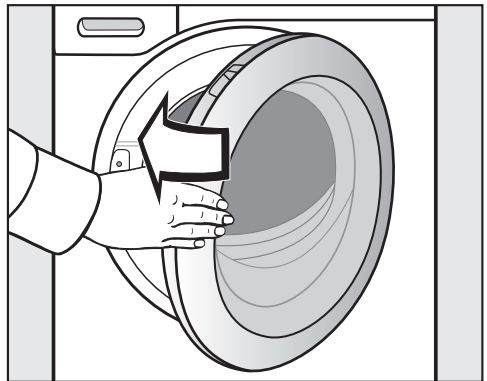

■ Dvířka lehce přibouchněte.

# První uvedení do provozu

## Miele@home

Vaše pračka je vybavená vestavěným WiFi modulem.

Pro použití potřebujete:

- WiFi síť
- aplikaci Miele@mobile
- uživatelský účet u Miele. Uživatelský účet můžete vytvořit prostřednictvím aplikace Miele@mobile.

Aplikace Miele@mobile Vás vede při navazování spojení mezi pračkou a domácí WiFi sítí.

Poté, co pračku začleníte do WiFi sítě, můžete pomocí aplikace provádět například následující akce:

- dálkově ovládat svoji pračku
- vyvolat informace o provozním stavu své pračky
- vyvolat informace o průběhu programu své pračky

Zařazením pračky do WiFi sítě se zvýší spotřeba elektrické energie, i když je pračka vypnutá.

Zajistěte, aby byl v místě instalace Vaší pračky k dispozici dostatečně silný signál Vaší WiFi sítě.

## Disponibilita WiFi spojení

WiFi spojení sdílí frekvenční rozsah s jinými zařízeními (např. mikrovlnami, dálkově řízenými hračkami). Kvůli tomu se mohou vyskytovat dočasné nebo úplné poruchy spojení. Proto nelze zaručit trvalou dostupnost nabízených funkcí.

## Disponibilita Miele@home

Použití aplikace Miele závisí na dostupnosti Miele@home Services ve Vaší zemi.

Service Miele@home není k dispozici v každé zemi.

Informace k dostupnosti obdržíte na internetové stránce [www.miele.com](http://www.miele.com).

## Aplikace Miele

Aplikaci Miele si můžete stáhnout zdarma z Apple App Store® nebo Google Play Store™.





## Zapnutí pračky

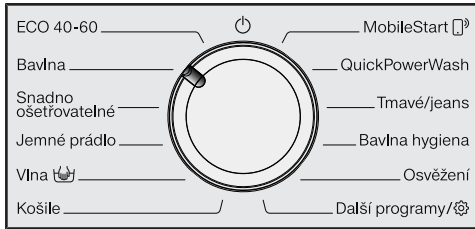



- Otočte volič programů na program *Bavlna*.

Zazní uvítací signál a zobrazí se uvítací obrazovka.

Displej Vás provede **5 kroků** prvního uvedení do provozu.

## 1. Nastavení jazyka displeje

Budete vyzváni, abyste nastavili požadovaný jazyk displeje. Změna jazyka je kdykoli možná uvedením voliče programů do polohy *Další programy*  v podpoložce *Nastavení* .



- Tiskněte sensorové tlačítko  $\nabla/\wedge$ , dokud na displeji nebude požadovaný jazyk.
- Potvrďte jazyk stisknutím sensorového tlačítka *OK*.

## 2. Inicializace Miele@home

Na displeji se objeví toto hlášení:

 Miele@home

- Potvrďte tlačítkem *OK*.

Na displeji se objeví toto hlášení: Připojit nyní

- Chcete-li Miele@home vytvořit hned, stiskněte sensorové tlačítko *OK*.

- Chcete-li vytvoření odložit na později, stiskněte sensorové tlačítko  $\nabla$ , na displeji se objeví Připojit později, potvrďte tlačítkem *OK*.

Na displeji se objeví následující možnost volby:

1. Připojit přes WPS

2. Připojit přes aplikaci

- Zvolte požadovaný způsob připojení.

## Provedení spojení přes WPS

- Řiďte se výzvami na displeji.

## Provedení spojení přes aplikaci Miele

Na displeji se zobrazuje Čekání na aplikaci.

- Přejděte nyní do aplikace Miele.

- Proveďte v aplikaci Miele další kroky pro přihlášení.

## 3. Odstranění přepravní pojistky

 Poškození v důsledku neodstraněné přepravní pojistky.

Neodstraněná přepravní pojistka může vést k poškození pračky a vedle ní umístěného nábytku nebo přístrojů.

Odstraňte přepravní pojistku podle popisu v kapitole „Umístění a připojení“.

Na displeji se objeví toto hlášení:  Odstraňte přepravní pojistku

- Potvrďte sensorovým tlačítkem *OK*.

# První uvedení do provozu

## 4. Uvedení TwinDos do provozu

V nastavení z výroby jsou přednastavené údaje UltraPhase 1 a UltraPhase 2 a musíte je jen potvrdit.

Na displeji se objeví toto hlášení: **i**  
TwinDos

- Potvrďte sensorovým tlačítkem **OK**.

Na displeji se objeví toto hlášení: Nastavit nyní

- Chcete-li TwinDos vytvořit hned, stiskněte sensorové tlačítko **OK**.
- Chcete-li vytvoření odložit na později, stiskněte sensorové tlačítko **∨**, na displeji se objeví Nastavit později, potvrďte tlačítkem **OK**.

### Provedení nastavení pro přihrádku ①

V dodaném stavu jsou přednastavené údaje UltraPhase 1.



- Potvrďte sensorovým tlačítkem **OK**.



- Potvrďte sensorovým tlačítkem **OK**.



Na displeji se objeví: **i** Nastavte dávkování. Zohledněte tvrdost vody.

- Potvrďte sensorovým tlačítkem **OK**.

Dávkované množství UltraPhase 1 pro  (**rozmezí tvrdosti II**) je přednastavené.



- Potvrďte přednastavenou hodnotu sensorovým tlačítkem **OK**. Pokud hodnotu chcete opravit, použijte sensorová tlačítka **∨**/**∧** a potvrďte sensorovým tlačítkem **OK**.

UltraPhase 1		
	rozmezí tvrdosti I	46 ml
	rozmezí tvrdosti II	58 ml
	rozmezí tvrdosti III	70 ml

Na displeji se objeví:

- i** Zasuňte ①

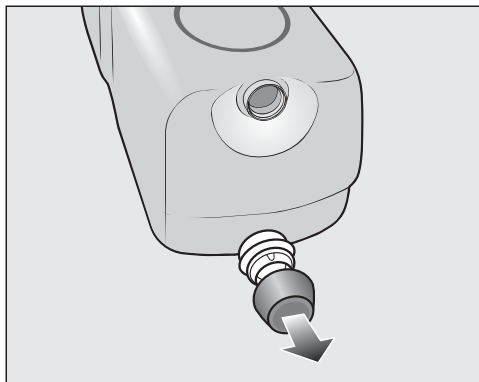

- Odstraňte zátku z dodané kartuše s pracím prostředkem **UltraPhase 1**.

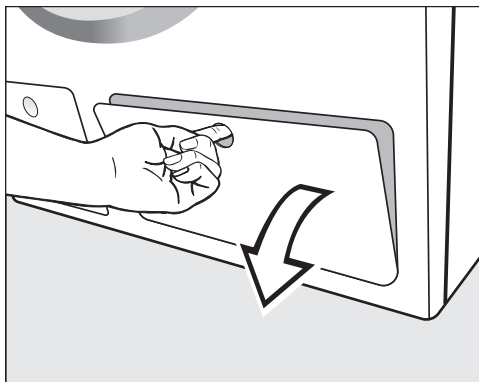

- Otevřete kryt pro TwinDos.

## První uvedení do provozu

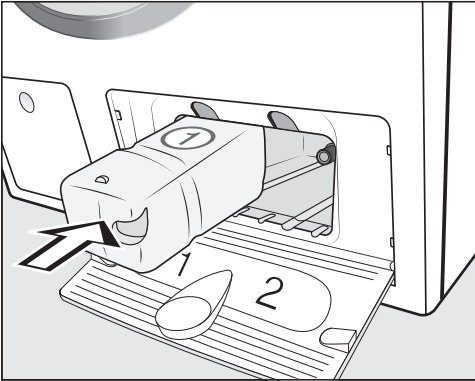

- Zasuňte kartuši s pracím prostředkem **UltraPhase 1** do **příhrádky 1**, dokud nezaklapne západka.

### Provedení nastavení pro příhrádku ②

V dodaném stavu jsou přednastavené údaje UltraPhase 2.

Po zasunutí kartuše se zobrazení na displeji změní na:



- Potvrďte sensorovým tlačítkem **OK**.





- Potvrďte sensorovým tlačítkem **OK**.

Dávkované množství UltraPhase 2 pro  (**rozmezí tvrdosti II**) je přednastavené.



- Potvrďte přednastavenou hodnotu sensorovým tlačítkem **OK**. Pokud hodnotu chcete opravit, použijte sensorová tlačítka  $\nabla/\Delta$  a potvrďte sensorovým tlačítkem **OK**.

UltraPhase 2	
 rozmezí tvrdosti I	36 ml
 rozmezí tvrdosti II	45 ml
 rozmezí tvrdosti III	54 ml

Na displeji se objeví: **i** Zasuňte ②

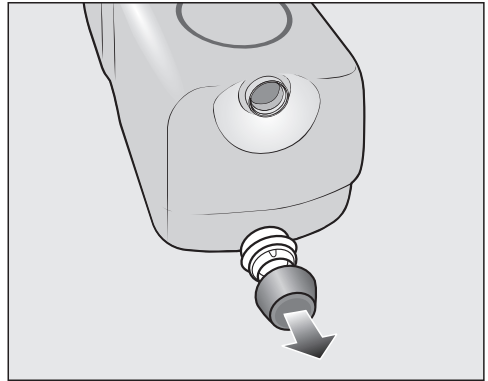

- Odstraňte zátku z dodané kartuše s pracím prostředkem **UltraPhase 2**.

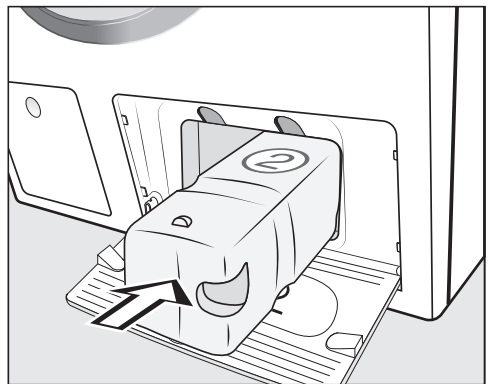

- Zasuňte kartuši s pracím prostředkem **UltraPhase 2** do **příhrádky 2**, dokud nezaklapne západka.

Při zasouvání kartuše se zobrazení na displeji změní na: **i** „TwinDos“ je nastavený. Lze změnit v „Nastavení“.

- Potvrďte sensorovým tlačítkem **OK**.
- Zavřete kryt pro TwinDos.

# První uvedení do provozu

## 5. Spuštění programu pro kalibraci

Pro optimální spotřebu vody a elektrického proudu a pro optimální výsledek praní musí být provedena kalibrace pračky.

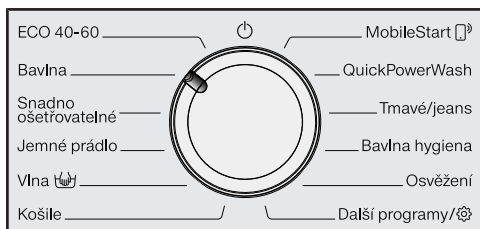

K tomu **musíte** spustit program *Bavlna bez prádla* a *bez pracích prostředků*.

Spuštění jiného programu je možné až po kalibraci.

Na displeji se objeví toto hlášení:

Otevřete a spusťte program „Bavlna 90 °C“ bez prádla

- Tiskněte senzorové tlačítko  $\nabla$ , dokud se nerozsvítí senzorové tlačítko *OK*, a potvrďte tlačítkem *OK*.



- Otevřete vodovodní kohoutek.
- Stiskněte senzorové tlačítko *Start/Přidat prádlo*.

Program pro kalibraci pračky je spuštěný. Trvá asi 2 hodiny.

Konec je indikován hlášením na displeji:

**i** Zprovoznění ukončeno

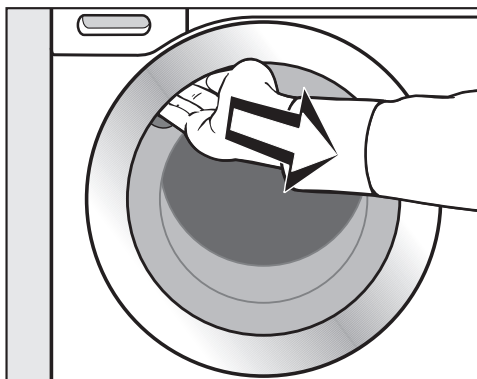

- Za úchyt otevřete dvířka.
- Tip:** Nechte pootevřená dvířka, aby mohl vyschnout buběn.
- Otočte volič programů do polohy  $\odot$ .

## Likvidace obalu

Obal slouží k manipulaci a chrání přístroj před poškozením během přepravy.

Obalové materiály byly zvoleny s přihlédnutím k aspektům ochrany životního prostředí a k možnostem jejich likvidace a obecně jsou recyklovatelné.

Vrácení obalů do materiálového cyklu šetří suroviny. Využívejte sběrná místa cenných materiálů a možnosti vrácení.

Přepravní obaly odebere zpět Váš specializovaný prodejce Miele.

## Likvidace starého přístroje

Elektrické a elektronické přístroje často obsahují cenné materiály. Obsahují také určité látky, směsi a díly, které byly nutné pro jejich funkci a bezpečnost.

V domovním odpadu a při neodborném nakládání mohou poškodit lidské zdraví a životní prostředí. Svůj starý přístroj proto v žádném případě nedávejte do domovního odpadu.



Místo toho využijte oficiální sběrná a vratná místa pro bezplatné odevzdávání a zužitkování elektrických a elektronických přístrojů zřízená obcemi, prodejci nebo společnostmi Miele. Podle zákona jste sami zodpovědní za vymazání případných osobních údajů na likvidovaném starém přístroji. Ze zákona máte povinnost vyjmout a přitom nezničit staré baterie a staré akumulátory, které nejsou pevně uzavřené v přístroji, a lampy, které lze vyjmout bez zničení. Zanechte je do vhodné sběrný, kde je můžete bezplatně odevzdat. Postarejte se prosím o to, aby byl Váš starý přístroj až do doby odvezení uložen mimo dosah dětí.

# Praní z hlediska ochrany životního prostředí

---

## Spotřeba energie a vody

- Využívejte maximální kapacitu náplně příslušného pracího programu. Spotřeba elektrické energie a vody je potom nejnižší ve vztahu k celkovému množství prádla.
- Programy účinné z hlediska spotřeby elektrické energie a vody zpravidla trvají déle. Prodloužením doby provádění programu je možné snížit dosaženou teplotu vody při zachování stejného výsledku praní.  
Například program ECO 40-60 trvá déle než program Bavlna 40 °C nebo 60 °C. Program ECO 40-60 je účinnější z hlediska spotřeby elektrické energie a vody, trvá však déle.
- V programu Expres 20 perte drobné, mírně znečištěné prádlo.
- Moderní prací prostředky umožňují prát při snížených teplotách (např. 20 °C). Z důvodu úspory energie použijte příslušná nastavení teploty.

## Hygiena v pračce

Při praní s nízkými teplotami nebo tekutými pracími prostředky hrozí nebezpečí vytváření choroboplodných zárodků a zápachů v pračce. Proto Miele doporučuje pračku jednou za měsíc vyčistit.

Když se na displeji objeví hlášení Hygiena info: použijte program s min. 75 °C nebo „Čištění přístroje“, pračka se musí vyčistit.

## Informace k následnému strojovému sušení

Zvolené otáčky při odstředování mají vliv na zbytkovou vlhkost prádla a emise hluku pračky.

Čím vyšší otáčky při odstředování zvolíte, tím menší je zbytková vlhkost prádla. Zvýší se ovšem emise hluku pračky.

Pro úsporu energie při sušení zvolte nejvyšší možný počet otáček při odstředování pro příslušný prací program.

## Spotřeba pracích prostředků

- Pro přesné dávkování využijte automatické dávkování pracího prostředku.
- Při dávkování dbejte stupně znečištění prádla.
- Používejte maximálně tolik pracího prostředku, kolik je uvedeno na jeho obalu.

## Feedback

Pomocí sensorového tlačítka  zjistíte informace o spotřebě energie a vody své pračky.

Na displeji se zobrazují tyto informace:

- Před prováděním programu prognóza spotřeby energie a vody.
- V průběhu programu nebo na konci programu skutečná spotřeba energie a vody.

## 1. Prognóza

- Po zvolení pracího programu stiskněte sensorové tlačítko .

Sloupcový diagram zobrazuje prognózu spotřeby elektrické energie a vody.



Čím více sloupečků (|) se zobrazuje, tím vyšší bude spotřeba energie nebo vody.

Prognóza se mění podle zvoleného pracího programu, teploty a voleb.

- Stiskněte sensorové tlačítko *OK* nebo počkejte, dokud se displej opět automaticky nevrátí do základního zobrazení.

## 2. Skutečná spotřeba

V průběhu programu a na konci programu můžete odečíst skutečnou spotřebu energie a vody.

- Stiskněte sensorové tlačítko .



- Pro přechod k zobrazení prognózy spotřeby vody tiskněte sensorová tlačítka  $\nabla/\wedge$ .

Spotřeba se mění s postupem programu.

Otevřením dvířek nebo automatickým vypnutím po skončení programu se údaje opět vrátí k prognóze.

**Tip:** V Nastavení  si můžete v položce Spotřeba nechat zobrazit údaje o spotřebě posledního pracího programu.

# 1. Připravit prádlo

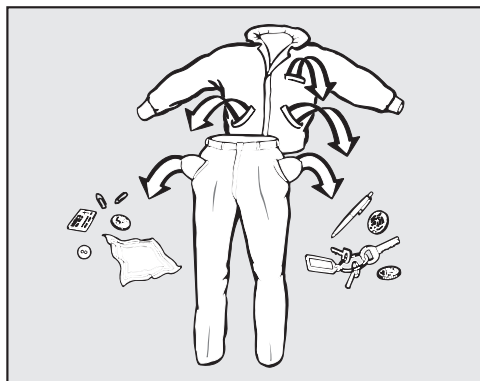

- Vyprázdněte kapsy.

⚠ Poškození cizími předměty. Hřebíky, mince, kancelářské sponky atd. mohou poškodit textilie a součásti. Před praním zkontrolujte prádlo ohledně cizích předmětů a odstraňte je.

## Roztřídění prádla

- Roztříděte textilie podle barev a symbolů na etiketách k ošetření (v límci nebo bočním švu).

**Tip:** Tmavé textilie při prvních praních často trochu pouští barvu. Aby se nic nezabarvilo, perte světlé a tmavé prádlo zvlášť.

## Předběžné ošetření skvrn

- Případné skvrny na textiliích před praním odstraňte; pokud možno dokud jsou čerstvé. Skvrny odstraňte tak, že se jich budete lehce dotýkat nezabarvujícím nebo neodbarvujícím hadříkem. Nedřít!

**Tip:** Skvrny (např. od krve, vajec, kávy, čaje) se často dají odstranit pomocí malých triků, které najdete v lexikonu praní Miele. Lexikon praní si můžete vyžádat nebo do něho nahlédnout buď přímo u Miele, nebo přes internetovou stránku.

⚠ Poškození čisticími prostředky obsahujícími rozpouštědla. Čisticí benzin, prostředky na skvrny atd. mohou poškodit plastové části. Při ošetřování textilií dbejte na to, aby nedošlo k potřísnění částí z umělé hmoty.

⚠ Nebezpečí výbuchu v důsledku čisticích prostředků obsahujících rozpouštědla. Při používání čisticích prostředků obsahujících rozpouštědla může vzniknout výbušná směs. V pračce nepoužívejte čisticí prostředky obsahující rozpouštědla.

## Všeobecné tipy

- Záclogy: odstraňte háčky, šňůrky a pásky nebo je svažte do uzlíku.
  - Podprsенky: přišijte nebo odstraňte uvolněné tvarovací součásti.
  - Před praním zapněte klasické zipy, suché zipy, háčky a očka.
  - Povlaky peřin a polštářů zapněte, aby se do nich nedostalo drobné prádlo.
- Neperte textilie, které jsou deklarovány jako **nevhodné** pro praní v pračce (symbol pro ošetřování )



## 2. Zvolit program

### Volba programu

Existují 3 možnosti volby programu:

#### 1. Volba standardních programů voličem programů

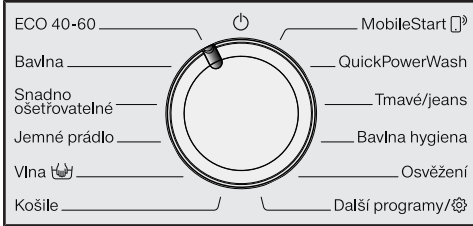

- Otočte volič programů na požadovaný program.

Na displeji se zobrazuje zvolený program. Potom displej přejde do základního zobrazení.

Osvětlení bubnu se zapne automaticky se zapnutím pračky.

Osvětlení bubnu po 5 minutách automaticky zhasne.

#### Opětovné zapnutí osvětlení bubnu

- Zavřete a otevřete dvířka.

#### 2. Volba dalších programů pomocí polohy voliče programů „Další programy/“ a displeje:

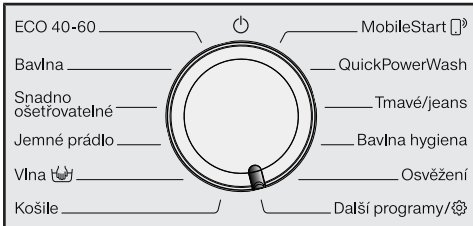

- Otočte volič programů do polohy *Další programy/*.

Na displeji se zobrazuje:



- Tiskněte sensorové tlačítko  $\nabla/\wedge$ , dokud se na displeji nezobrazí požadovaný program.
- Potvrďte program sensorovým tlačítkem *OK*.

Podle zvoleného programu se zobrazí přednastavené parametry programu.

#### 3. Volba programů pomocí polohy voliče programů *MobileStart* a Miele App

**Tip:** Pro použití *MobileStart* musí být pračka připojená k WiFi síti a musí být zapnuté Vzdálené ovládání.

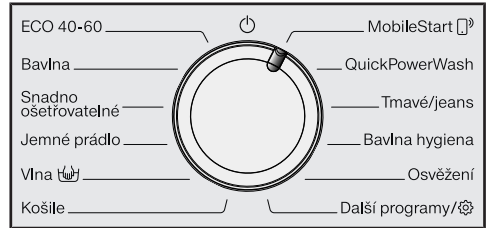

- Otočte volič programů do polohy *MobileStart*.

Na displeji se zobrazuje:  $\square$  Vložte prádlo, zavřete dvířka a stiskněte „Start“. Přístroj lze ovládat vzdáleně.

- Řiďte se pokyny na displeji a spusťte program.

Na displeji se zobrazuje:  $\square$  *MobileStart*

Pračku lze nyní ovládat pomocí Miele App.

### 3. Naplnit pračku

#### Otevření dvířek

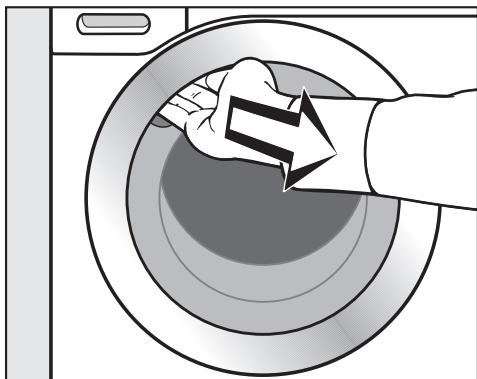

- Sáhnete do úchytu a otevřete dvířka.

Než naplníte bubnu prádlem, zkontrolujte ho, zda v něm nejsou zvířata nebo cizí tělesa.

Při maximálním množství naplnění je relativně nejnižší spotřeba elektrické energie a vody vzhledem k celkovému množství naplnění. Přeplnění zhoršuje výsledek praní a podporuje vytváření záhybů.

- Vložte rozvinuté prádlo do bubnu a volně je rozložte.

Různě velké kusy prádla zesílí prací účinek a prádlo se při odstředování lépe rozdělí.

**Tip:** Respektujte maximální množství naplnění různých pracích programů. Na displeji je při volbě programu vždy uvedeno příslušné množství naplnění.

#### Zavření dvířek

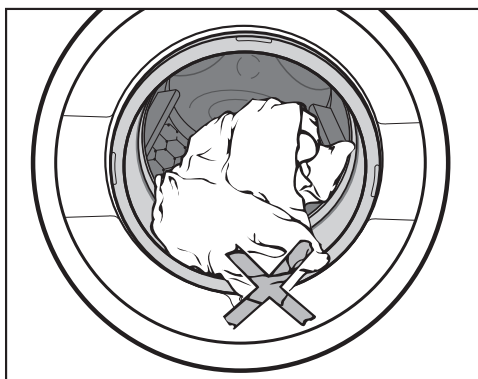

- Dávejte pozor, aby se prádlo nepřiskříplo mezi dvířky a těsněním.

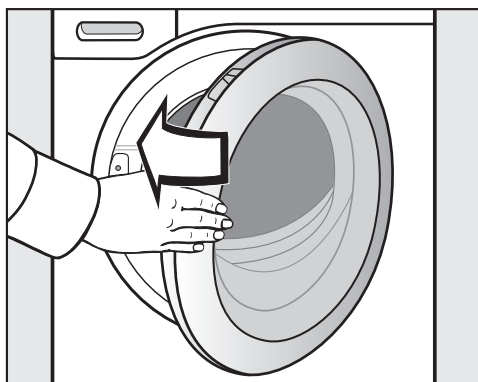

- Dvířka lehce přibouchněte.

## 4. Zvolit nastavení programu

### Volba teploty a otáček

Můžete změnit přednastavenou teplotu a otáčky pracího programu, pokud to program připouští.

Teploty dosažené v pračce se mohou lišit od zvolených teplot. Kombinací použité energie a doby praní se dosahuje optimálního výsledku praní.



- Tiskněte sensorová tlačítka  $\nabla/\wedge$  nad nebo pod údajem teploty nebo otáček na displeji, dokud se na displeji nebudou zobrazovat požadovaná teplota resp. otáčky.

### Volba extra funkcí

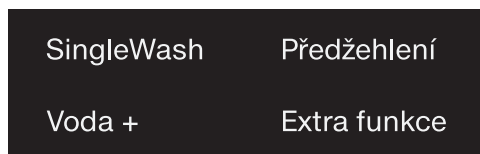

- Stiskněte sensorové tlačítko s požadovanou extra funkcí, které se pak jasně rozsvítí.

**Tip:** K jednomu programu praní můžete zvolit několik extra funkcí.

Ne všechny extra funkce lze zvolit u všech programů. Jestliže některá extra funkce tlumeně nesvítí, není pro prací program přípustná (viz kapitola „Extra funkce“).

### Senzorové tlačítko Extra funkce

Senzorovým tlačítkem *Extra funkce* můžete zvolit další extra funkce.

- Stiskněte sensorové tlačítko *Extra funkce*.

Na displeji se zobrazuje:



- Tiskněte sensorová tlačítka  $\nabla/\wedge$ , dokud se na displeji nezobrazí požadovaná extra funkce.
- Potvrďte extra funkci sensorovým tlačítkem *OK*.

### Stupeň znečištění

Senzorové tlačítko  je aktivní jen při aktivním sensorovém tlačítku TwinDos. Další informace v kapitole „5. Přidat prací prostředek“, odstavec „TwinDos“.

## 4. Zvolit nastavení programu

### ◆ Předvolba startu/SmartStart

#### Předvolba startu

Pomocí předvolby startu můžete odložit spuštění programu.

Tato funkce je aktivní, když je vypnuté nastavení SmartGrid.

Hodiny lze nastavit na hodnotu od 00 do 24. Minuty lze nastavovat v krocích po 15 minutách od 00 do 45.

#### Předvolení času startu

- Stiskněte sensorové tlačítko ◆.

Na displeji se zobrazí následující:



- Sensorovými tlačítky ∨∧ nastavte hodiny. Potvrďte sensorovým tlačítkem OK.

Displej se změní:



- Sensorovými tlačítky ∨∧ nastavte minuty. Potvrďte sensorovým tlačítkem OK.

**Tip:** Když sensorová tlačítka ∨∧ podržíte stisknutá, následuje automatické snižování příp. zvyšování hodnot.

#### Zrušení předvolby startu

Před spuštěním programu lze zrušit předvolený čas startu.

- Stiskněte sensorové tlačítko ◆.

Na displeji se zobrazuje předvolený čas startu.

- Sensorovými tlačítky ∨∧ nastavte časovou hodnotu 00:00 h. Potvrďte sensorovým tlačítkem OK.

Předvolený čas startu byl zrušen.

Po spuštění programu lze předvolený čas startu změnit nebo zrušit již jen stornováním programu.

#### Změna předvolby startu

Před spuštěním programu lze změnit předvolený čas startu.

- Stiskněte sensorové tlačítko ◆.
- Pokud si to přejete, změňte uvedený čas a potvrďte ho sensorovým tlačítkem OK.

## 4. Zvolit nastavení programu

### SmartStart

Funkcí SmartStart definujete časový interval, během něhož se automaticky spouští Vaše pračka. Spuštění se provádí signálem např. od Vašeho dodavatele elektrické energie, když je zvláště příznivý tarif.

Tato funkce je aktivní, když je zapnuté nastavení SmartGrid.

Časový interval můžete definovat od 15 minut do 24 hodin. V tomto časovém intervalu Vaše pračka čeká na signál od dodavatele energie. Pokud v definované časovém intervalu není vyslán žádný signál, spustí pračka prací program.

### Nastavení časového intervalu

Pokud jste v nastaveních aktivovali funkci SmartGrid, po stisknutí senzorového tlačítka  se na displeji již nebude zobrazovat Start za, nýbrž SmartStart za (viz kapitola „Nastavení“, odstavec „SmartGrid“).

Postup je stejný jako při nastavování času při předvolbě startu.

- Sensorovými tlačítky  $\vee/\wedge$  nastavte hodiny a potvrďte je sensorovým tlačítkem *OK*.

Hodiny se uloží a je označený blok číslic představujících minuty.

- Sensorovými tlačítky  $\vee/\wedge$  nastavte minuty a potvrďte je sensorovým tlačítkem *OK*.
- Stiskněte sensorové tlačítko *Start/Přidat prádlo* pro spuštění pracího programu pomocí funkce SmartStart.

Na displeji se zobrazí následující:



## 5. Přidat prací prostředek

Pračka Vám poskytuje různé možnosti přidávání pracího prostředku.

### TwinDos

Tato pračka je vybavená systémem TwinDos.

TwinDos musí být aktivovaný, jak je popsáno v kapitole „První uvedení do provozu“.

### Popis funkce UltraPhase 1 a UltraPhase 2

UltraPhase 1 je tekutý prací prostředek, který rozpouští špínu a odstraňuje nejběžnější skvrny. UltraPhase 2 je bělicí prostředek a odstraňuje odolné skvrny. Oba prostředky se dávkují v různých okamžicích procesu praní pro dosažení optimálního výsledku praní. UltraPhase 1 a UltraPhase 2 důkladně vyčistí bílé i barevné textilie. UltraPhase 1 a UltraPhase 2 dostanete v kartuších na jedno použití v internetovém obchodu Miele (shop.miele.cz) nebo u specializovaného prodejce Miele.

### Aktivace dávkování TwinDos

Dávkování TwinDos je automaticky aktivované u všech programů, v nichž je možné dávkování.

**Tip:** Dávkovaná množství pracích prostředků jsou přednastavená. Při příliš silném napětí můžete dávkované množství snížit prostřednictvím Nastavení  TwinDos.

### Změna dávkování TwinDos

Můžete změnit navrhované barevné složení prádla.

- Stiskněte sensorové tlačítko *Bílé* nebo *Barevné*.

### Deaktivování dávkování TwinDos

- Stiskněte sensorové tlačítko *TwinDos*.

Sensorové tlačítko bude svítit již jen tlumeně a dávkování bude vypnuté.



### Použití dalších prostředků pro odstranění skvrn

Když použijete ještě další prostředek pro odstranění skvrn, existují tyto možnosti:

- Použití prostředku Cap Booster a aktivace dávkování z kapsle.
- Naplňte solí na skvrny přihrádku  v zásuvce pro dávkování pracích prostředků.

### Volba stupně znečištění

Znečištění prádla se dělí na 3 stupně:

-  Lehké  
Není vidět znečištění a skvrny
-  Běžné  
Je vidět znečištění nebo několik slabých skvrn
-  Silné  
Znečištění nebo skvrny jsou jasně vidět

Množství pracího prostředku dávkované přes TwinDos a množství vody při máchání jsou nastavené pro stupeň znečištění  Běžné.

- Pro zvolení jiného stupně znečištění stiskněte sensorové tlačítko .

Množství pracího prostředku a množství vody při máchání se přizpůsobí stupni znečištění.

## 5. Přidat prací prostředek

### Zásuvka pro dávkování pracích prostředků

Můžete používat všechny prací prostředky, které jsou vhodné pro pračky pro domácnost. Dbejte pokynů k použití a dávkování uvedených na obalu pracího prostředku.

Dbejte na to, aby bylo vypnuté dávkování TwinDos.

### Plnění pracího prostředku

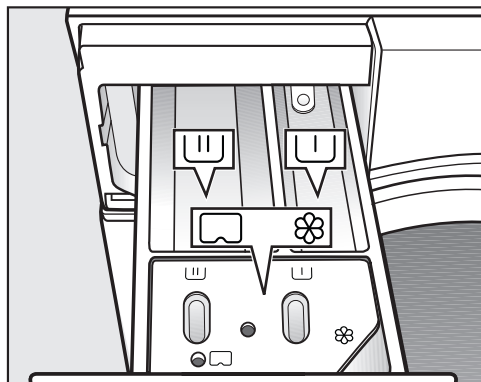

- Vytáhněte zásuvku pro dávkování pracích prostředků a naplňte její komory pracím prostředkem.

### Rozdělení zásuvky pracích prostředků

- U prací prostředek pro předepírání
- U prací prostředek pro hlavní praní a namáčení
- ☼ avivážní prostředek, tužidlo, tekutý
- ☞ škrob nebo kapsle

### Naplnění avivážním prostředkem

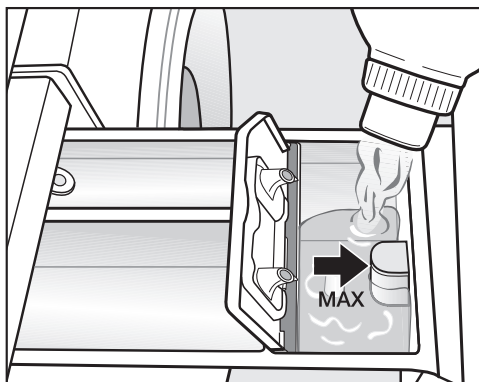

- Avivážní prostředek, tužidlo nebo tekutý škrob dávejte do komory ☼. **Dbejte maximální výšky naplnění.**

S posledním mácháním se prostředek vypláchne. Na konci pracího programu zůstane v komoře ☼ malé množství zbytkové vody.

Po několika automatických škrobeních vyčistěte zásuvku pro dávkování pracích prostředků, zvláště násošku.

### Použití tablet nebo tobolek s pracím prostředkem

Tablety nebo tobolky s pracím prostředkem dávejte **vždy** přímo k prádlu do bubnu. Přidávání přes zásuvku pro dávkování pracích prostředků není možné.

### Použití tekutých pracích prostředků při předepírání

Použití tekutých pracích prostředků v hlavním praní při aktivovaném předepírání není možné.

Pro praní s aktivovaným předepíráním použijte dávkování TwinDos.

## 5. Přidat prací prostředek

### Dávkování z kapsle

Existují kapsle se třemi různými obsahy:

- ☼ = ošetřovací prostředky na textil (např. avivážní prostředky, impregnační prostředky)
- ☼ = doplňkové prostředky (např. zesilovače pracího účinku)
- ☼ = prací prostředky (jen pro hlavní praní)

Kapsle obsahuje vždy správné množství prostředku na jedno praní.

Kapsle si můžete zakoupit v internetovém obchodě Miele, u servisní služby Miele nebo u Vašeho specializovaného prodejce Miele.

⚠ Ohrožení zdraví kapslemi.  
Látky obsažené v kapslích mohou vést při spolknutí nebo styku s pokožkou k ohrožení zdraví.  
Kapsle ukládejte mimo dosah dětí.

### Zapnutí dávkování z kapsle

- Stiskněte sensorové tlačítko **CAP**.

Na displeji se zobrazuje:



- Tiskněte sensorové tlačítko **∨∧**, dokud na displeji nebude požadovaná kapsle.
- Potvrďte kapsli sensorovým tlačítkem **OK**.

### Vložení kapsle

- Otevřete zásuvku pro dávkování pracích prostředků.

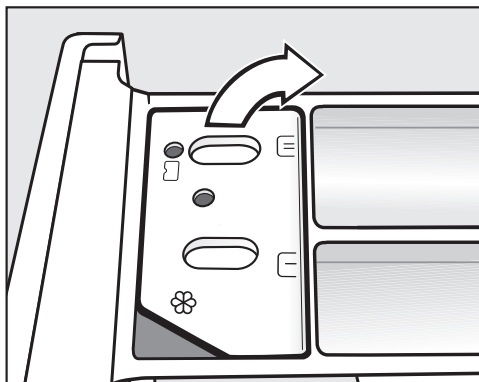

- Otevřete víko přihrádky ☼/☼.

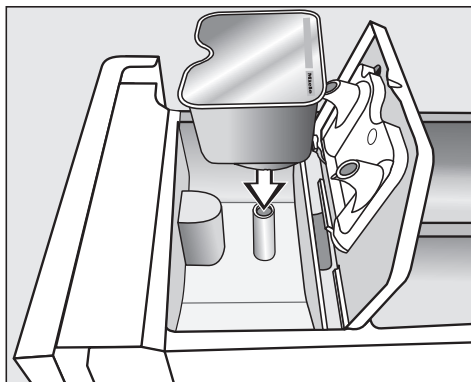

- Kapsli pevně přitlačte.



## 5. Přidat prací prostředek

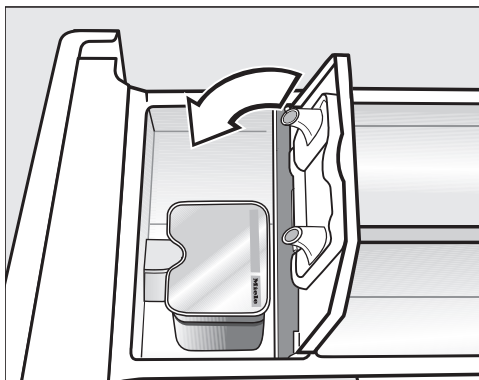

### Vypnutí nebo změna dávkování z kapsle

Vypnutí nebo změna jsou možné jen před spuštěním programu.

- Stiskněte senzorové tlačítko .
- Zvolte položku Žádná Cap (vypnout) nebo jiný druh kapsle (změnit).

- Zavřete víko a pevně je zatlačte.
- Zavřete zásuvku pro dávkování pracích prostředků.

**Tip:** Pokud zvolíte kapsli pro hlavní praní , dávkování TwinDos se automaticky vypne. Na ovládacím panelu zůstane aktivní indikátor dávkování TwinDos.

Při vkládání kapsle do zásuvky pro dávkování pracích prostředků se zásuvka otevře. Je-li nepoužitá kapsle opět odstraněna ze zásuvky pro dávkování pracích prostředků, může vytéci.

Otevřenou kapsli vyřad'te.

Obsah kapsle příslušného druhu se do programu praní přidá ve správném okamžiku.

Při dávkování z kapsle natéká voda do komory  výhradně přes kapsli.

Přídavný avivážní prostředek dávejte do komory .

- Po skončení programu odstraňte prázdnou kapsli.

Z technických důvodů zůstane v kapsli malé zbytkové množství vody.

## 6. Spustit program



- Stiskněte pomalu blikající sensorové tlačítko *Start/Přidat prádlo*.

Uzamknou se dvířka a spustí se prací program.

Na displeji se zobrazuje stav programu.

Práčka Vás informuje o právě dosaženém úseku programu a zbývajícím době trvání programu.

Pokud byl zvolen čas předvolby startu, zobrazuje se na displeji.

### Úspora elektrické energie

Po 10 minutách se vypnou zobrazovací prvky. Sensorové tlačítko *Start/Přidat prádlo* pomalu bliká.

Zobrazovací prvky můžete opět zapnout:

- Stiskněte sensorové tlačítko *Start/Přidat prádlo* (nemá vliv na probíhající program).

Po spuštění programu se vypne osvětlení bubnu.

## Doplnění prádla v průběhu programu (AddLoad)

Doplnění nebo odebrání prádla je kdykoli možné, dokud na displeji nesvítí symbol .

- Stiskněte sensorové tlačítko *Start/Přidat prádlo*.

Na displeji se zobrazuje:  Prosím, čekejte ...

- Počkejte, dokud se na displeji nezobrazí:  Dvířka lze otevřít
- Otevřete dvířka a doplňte prádlo nebo odeberte prádlo.
- Zavřete dvířka.
- Stiskněte sensorové tlačítko *Start/Přidat prádlo*.

Prací program pokračuje.

Obecně není doplnění nebo odebrání prádla možné, když:

- teplota pracího roztoku překračuje 55 °C.
- hladina vody v bubnu překračuje určitou hodnotu.

## 7. Konec programu

### Otevření dvířek a vyjmutí prádla

V ochraně proti pomačkání jsou ještě uzamčená dvířka. Na displeji se zobrazuje střídavě:

Konec/proti pomač.

**i** Stiskněte Start

- Odemkněte dvířka buď stisknutím sensorového tlačítka *Start/Přidat prádlo*, nebo otočením voliče programů do polohy .

Pro zapnutí osvětlení bubnu musí být odemknuta dvířka sensorovým tlačítkem *Start/Přidat prádlo*.

Odemknou se dvířka.

**Tip:** Po ochraně proti pomačkání se dvířka odemknou automaticky.

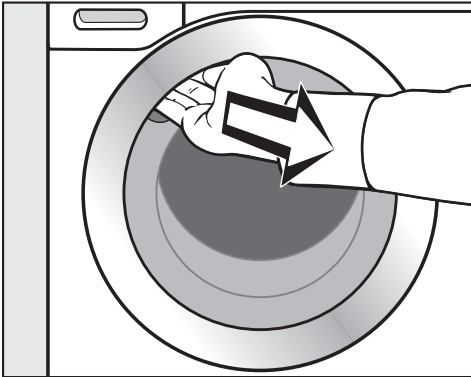

- Za úchyt otevřete dvířka.
- Vyjměte prádlo.

Nevyjmuté prádlo by se při dalším praní mohlo srazit nebo by mohlo zabarvit jiné prádlo.

Vyjměte všechny kusy prádla z bubnu.

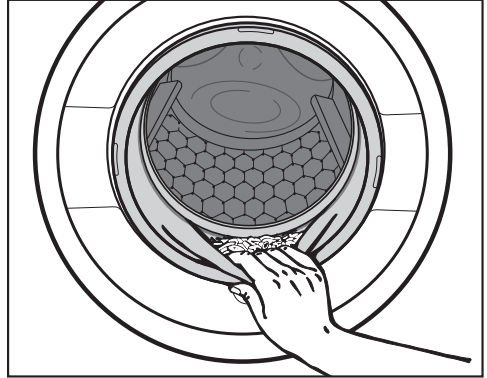

- Zkontrolujte těsnění na dvířkách, zda na něm nejsou cizí tělesa.

**Tip:** Nechte pootevřená dvířka, aby mohl vyschnout buben.

- Pokud jste použili kapsli, vypotřebenou ji vyjměte ze zásuvky pro dávkování pracích prostředků.

**Tip:** Nechte pootevřenou zásuvku pro dávkování pracích prostředků, aby mohla vyschnout.



# Odstředování

## Otáčky při závěrečném odstředování v pracím programu

Při volbě programu se na displeji zobrazují vždy otáčky optimální pro daný prací program.

V některých pracích programech je možné zvolit vyšší otáčky.

V tabulce jsou uvedeny nejvyšší volitelné otáčky při odstředování.

program	ot/min
ECO 40-60	1600
Bavlna	1600
Snadno ošetřovatelné	1200
Jemné prádlo	900
Vlna 	1200
Košile	900
QuickPowerWash	1600
Tmavé/jeans	1200
Bavlna hygiena	1600
Osvěžení	–
Hedvábí 	600
Outdoor	800
Impregnace	1000
Expres 20	1200
Sportovní oděvy	1200
Automatika plus	1400
Polštáře	1200
Záclony	600
Peří	1200
Nové textilie	1200
Péřové přikrývky	1200
Konečná úprava párou	–
Jen máchání/škrobení	1600
Odčerpání / odstředování	1600
Čištění přístroje	600

## odstředování při máchání

Po hlavním praní a mezi mácháními se prádlo odstřeďuje. Při snížení počtu otáček při závěrečném odstředování se případně sníží i počet otáček při máchání.

## Zrušení volby závěrečného odstředování (stop máchání)

- Nastavte počet otáček závěrečného odstředování  (stop máchání).

Prádlo po posledním máchání zůstane ve vodě. Tím se snižuje riziko pomačkání, když prádlo nevyjmete z pračky okamžitě po skončení programu.

## Ukončení programu s odstředováním

Na displeji se zobrazuje střídavě  Stop máchání a optimální otáčky při odstředování.

- Spustíte závěrečné odstředování stisknutím sensorového tlačítka *Start/Přidat prádlo*.

## Ukončení programu bez odstředování

- Snižte počet otáček na 0.
- Stiskněte pomalu blikající sensorové tlačítko *Start/Přidat prádlo*.

## Zrušení zvoleného odstředování při máchání a závěrečného odstředování

- Před spuštěním pracího programu snižte otáčky při odstředování na 0.

Po posledním máchání se odčerpá voda a zapne ochrana proti pomačkání.

Při tomto nastavení se u některých programů provádí extra máchání.

## Programy na voliči programů

ECO 40-60		maximálně 9,0 kg	
textilie	Pro normálně znečištěné bavlněné prádlo		
tip	V jednom cyklu praní lze prát dávku smíšeného bavlněného prádla pro teploty 40 °C a 60 °C. Program je pro praní bavlněného prádla nejúčinnější co do spotřeby elektrické energie a vody.		
<b>Upozornění pro zkušební ústavy:</b>			
Zkušební program k dodržení právního předpisu EU k ekologickému designu č. 2019/2023 a udělení energetického štítku podle nařízení č. 2019/2014. Při srovnávacích zkouškách musí být vypnuté dávkování TwinDos.			
Bavlna		90 °C až studená	maximálně 9,0 kg
textilie	Nátělníky, spodní prádlo, prostírání atd., textilie z bavlny, lnu nebo směsné tkaniny		
tip	U textilií se zvláštními hygienickými požadavky používejte program <i>Bavlna hygiena</i> .		
<b>Informace pro zkušební ústavy:</b>			
Bavlna 20 °C: program pro mírně znečištěné bavlněné prádlo Zkušební program k dodržení právního předpisu EU k ekologickému designu č. 2019/2023.			
Snadno ošetřovatelné		60 °C až studená	maximálně 4,0 kg
textilie	Textilie ze syntetických vláken, směsné tkaniny nebo snadno ošetřovatelné česané bavlny		
tip	U textilií náchylných na pomačkání snižte počet otáček při závěrečném odstředování.		
Jemné prádlo		60 °C až studená	maximálně 3,0 kg
textilie	Pro choulostivé textilie ze syntetických vláken, směsné tkaniny, viskózy		
tip	U textilií náchylných na pomačkání zrušte odstředování.		
Vlna 		40 °C až studená	maximálně 2,0 kg
textilie	Textilie z vlny nebo s příměsemi z vlny		
tip	U textilií náchylných na pomačkání dbejte na počet otáček při závěrečném odstředování.		

## Přehled programů

<b>Košile</b>		<b>60 °C až studená</b>	<b>maximálně 1,0/ kg/2,0 kg</b>
textilie	Košile a blůzy z bavlny a směsné tkaniny		
tip	<ul style="list-style-type: none"> <li>- Límce a manžety podle znečištění předem ošetřete.</li> <li>- Pro košile a blůzy z hedvábí používejte program <i>Hedvábí</i>.</li> <li>- Pokud je vypnuta přednastavená extra funkce <i>Předžehlení</i>, zvýší se maximální množství naplnění na 2,0 kg.</li> </ul>		
<b>MobileStart </b>			
Volba programu a ovládání se provádí přes aplikaci Miele.			
<b>QuickPowerWash</b>		<b>60 °C – 40 °C</b>	<b>maximálně 4,0 kg</b>
textilie	Pro mírně nebo normálně znečištěné textilie, které se perou také v programu <i>bavlna</i>		
tip	Prádlo se vypere zvláště rychle a důkladně díky speciálnímu provlhčení a speciálnímu rytmu praní.		
<b>Tmavé/jeans</b>		<b>60 °C až studená</b>	<b>maximálně 3,0 kg</b>
textilie	Černé a tmavé prádlo z bavlny, směsné tkaniny a džínsoviny		
tip	<ul style="list-style-type: none"> <li>- Perte obrácené naruby.</li> <li>- Oblečení z džínsoviny při prvních praních často trochu pouští barvu. Proto perte světlé a tmavé věci zvláště.</li> </ul>		
<b>Bavlna hygiena</b>		<b>90 °C až 60 °C</b>	<b>maximálně 9,0 kg</b>
textilie	Bavlněné nebo lněné textilie, které jsou v přímém styku s pokožkou nebo pro které existují zvláštní hygienické požadavky, např. spodní prádlo, ložní prádlo, výrobky systému Encasing		
tip	<ul style="list-style-type: none"> <li>- Bezpečné odstranění virů a bakterií v kombinaci s extra funkcí <i>AllergoWash</i> a dávkováním pracího prostředku přes TwinDos s UltraPhase1 a 2. Přezkoušeno a potvrzeno Vysokou školou v Albstadt-Sigmaringen.</li> <li>- Delší doby působení teploty než v programu <i>Bavlna</i>.</li> <li>- Respektujte etiketu pro ošetření výrobce.</li> </ul>		

## Přehled programů

Osvěžení		maximálně 1,0 kg
textilie	Suché, neznečištěné svrchní oděvy z bavlny, lnu nebo směsných tkanin, které jsou lehce pomačkané. Svrchní oděvy musí být vhodné pro sušení v sušičce ☺☺ a odolné při žehlení ☹☹.	
tip	<ul style="list-style-type: none"> <li>- Menší množství prádla zlepšuje konečný výsledek.</li> <li>- Textilie ihned po ukončení programu vyjměte a následně usušte v sušičce programem šetrné vyhlazování nebo jen pověste na ramínko.</li> <li>- Nevhodné pro vlnu a textilie s obsahem vlny</li> </ul>	

### Programy v poloze voliče programů další programy/⚙️



Hedvábí 🧶		30 °C až studená	maximálně 1,0 kg
textilie	Hedvábí a všechny textilie s možností ručního praní, které neobsahují vlnu		
tip	Jemné punčocháče a podprsenky perte v síťce na prádlo.		
Outdoor		40 °C až studená	maximálně 2,5 kg
textilie	Funkční textilie jako outdoorové bundy a kalhoty s membránami jako např. Gore-Tex®, SYMPATEX®, WINDSTOPPER® atd.		
tip	<ul style="list-style-type: none"> <li>- Zapněte suché zipy a klasické zipy</li> <li>- Nepoužívejte avivážní prostředek</li> <li>- V případě potřeby lze outdoorové textilie dodatečně ošetřit v programu <i>Impregnace</i>. Impregnace po každém praní se nedoporučuje.</li> </ul>		
Impregnace		40 °C	maximálně 2,5 kg
textilie	K dodatečnému ošetření textilií z mikrovlákna, lyžařských oděvů nebo prostírání převážně ze syntetických vláken, aby se dosáhlo účinku odpuzování vody a nečistot		
tip	<ul style="list-style-type: none"> <li>- Textilie musí být čerstvě vyprané a odstředěné nebo usušené.</li> <li>- Pro dosažení optimálního účinku se doporučuje dodatečné termické ošetření. Dodatečné termické ošetření lze provést usušením v sušičce prádla nebo vyžehlením.</li> </ul>		

## Přehled programů

<b>Expres 20</b>		<b>40 °C až studená</b>	<b>maximálně 3,5 kg</b>
textilie	Textilie z bavlny, které byly málo nošeny nebo jsou jen minimálně znečištěné		
tip	Extra funkce <i>Quick</i> se aktivuje automaticky.		
<b>Sportovní oděvy</b>		<b>60 °C až studená</b>	<b>maximálně 3,0 kg</b>
textilie	Oblečení pro sport a fitness jako trička a kalhoty, sportovní oblečení z mikrovlákn a flísu		
tip	<ul style="list-style-type: none"> <li>- Nepoužívejte avivážní prostředek</li> <li>- Respektujte označení výrobce pro ošetření</li> </ul>		
<b>Automatika plus</b>		<b>40 °C až studená</b>	<b>maximálně 6,0 kg</b>
textilie	Podle barev roztríděné prádlo z textilií pro programy <i>Bavlna</i> a <i>Snadno ošetřovatelné</i>		
tip	Pro každý druh prádla se vždy automaticky přizpůsobí parametry praní (např. hladina vody, rytmus praní a profil odstředování), aby se prádlo co nejvíce šetřilo a praní bylo co nejúčinnější.		
<b>Polštáře</b>		<b>60 °C až studená</b>	<b>2 polštáře (40 x 80 cm) nebo 1 polštář 80 x 80 cm</b>
textilie	Pratelné polštáře s náplní ze syntetiky		
tip	<ul style="list-style-type: none"> <li>- Před praním odstraňte z prádla vzduch, abyste zabránili přílišnému pění. K tomu účelu prádlo buď nappěte do pracího pytle nebo svažte prateľnou páskou.</li> <li>- Respektujte etiketu pro ošetření</li> </ul>		
<b>Záclony</b>		<b>40 °C až studená</b>	<b>maximálně 2,0 kg</b>
textilie	Záclony, které výrobce deklaruje jako vhodné pro praní v pračce		
tip	<ul style="list-style-type: none"> <li>- Pro odstranění prachu je automaticky zvolena extra funkce <i>předprání</i>.</li> <li>- U záclon náchylných na pomačkání snižte otáčky při odstředování nebo je zrušte.</li> <li>- Odstraňte ze záclon háčky</li> </ul>		



## Přehled programů

<b>Peří</b>		<b>60 °C až studená</b>	<b>maximálně 2,0 kg</b>
textilie	Bundy, spací pytle, polštáře a jiné textilie naplněné prachovým peřím		
tip	<ul style="list-style-type: none"> <li>- Před praním odstraňte z prádla vzduch, abyste zabránili přílišnému pěnění. K tomu účelu prádlo buď nappěte do pracího pytle nebo svažte pratelnou páskou.</li> <li>- Respektujte etiketu pro ošetření</li> </ul>		
<b>Nové textilie</b>		<b>40 °C až studená</b>	<b>maximálně 2,0 kg</b>
textilie	Nové textilie z bavlny, syntetických vláken a nové froté textilie		
tip	Z vláken se odstraní výrobní zbytky.		
<b>Pérové přikrývky</b>		<b>60 °C až studená</b>	<b>maximálně 2,5 kg 1 přikrývka 2,20m x 2,00m</b>
textilie	Peřiny a polštáře naplněné peřím nebo prachovým peřím		
tip	<ul style="list-style-type: none"> <li>- Před praním odstraňte z prádla vzduch, abyste zabránili přílišnému pěnění. K tomu účelu prádlo buď nappěte do pracího pytle nebo svažte pratelnou páskou.</li> <li>- Respektujte etiketu pro ošetření</li> </ul>		
<b>Konečná úprava párou</b>		<b>maximálně 1,0 kg</b>	
textilie	<p>Pro snížení pomačkání u vlhkých, čerstvě vypraných a odstředěných svrchních oděvů z bavlny nebo lnu.</p> <p>Svrchní oděvy musí být vhodné pro sušení v sušičce ☺ ☺ a odolné při žehlení  .</p>		
tip	<ul style="list-style-type: none"> <li>- 5-6 košil odpovídá množství náplně asi 2,0 kg.</li> <li>- Menší množství prádla zlepšuje konečný výsledek.</li> <li>- Textilie ihned po ukončení programu vyjměte a následně usušte v sušičce programem šetrné vyhlazování nebo jen pověste na ramínko.</li> <li>- Nevhodné pro vlnu a textilie s obsahem vlny</li> </ul>		

## Přehled programů

Jen máchání/škrobení		maximálně 8,0 kg
textilie	<ul style="list-style-type: none"><li>- K vymáchání ručně praných textilií</li><li>- Ubrusy, ubrousky, pracovní oděvy, které je nutno naškrobit</li></ul>	
tip	<ul style="list-style-type: none"><li>- U textilií náchylných na pomačkání dbejte na počet otáček při závěrečném odstředování.</li><li>- Prádlo, které se má škrobit, je čerstvě vyprané, ale nesmí se použít aviváž.</li><li>- Zvláště dobrého vymáchání se dvěma cykly máchání dosáhnete aktivací extra funkce <i>Voda +</i>.</li></ul>	
Odčerpání / odstředování		—
tip	<ul style="list-style-type: none"><li>- Čerpání: nastavte počet otáček na 0 ot/min</li><li>- Dávejte pozor na nastavené otáčky</li></ul>	

## Nastavení /ošetřování

### Nastavení

Pomocí nastavení můžete přizpůsobit elektroniku pračky měnícím se požadavkům. Další informace získáte v kapitole „Nastavení“.

### Ošetřování

Pro pračku existují dva programy ošetření.

1. Čištění přístroje pro čištění pračky.
2. Údržba TwinDos pro ošetření přihrádek TwinDos ①/②. Další informace získáte v kapitole „Čištění a ošetřování“, odstavec „Ošetření TwinDos“.

Čištění přístroje	85 °C	bez náplně
<p>Při častém praní s nízkými teplotami hrozí nebezpečí kontaminace pračky. Čištěním pračky se značně sníží počet choroboplodných zárodků, plísni a biofilmu a zabrání se tvorbě zápachů.</p>		
<p>tip</p>	<ul style="list-style-type: none"> <li>- Optimálního výsledku dosáhnete použitím prostředku Miele IntenseClean na čištění přístrojů. Alternativně můžete použít univerzální práškový prací prostředek.</li> <li>- Prostředek na čištění přístroje nebo univerzální prací prostředek dávkujte přímo do bubnu.</li> <li>- Nedávejte do pračky prádlo. Čištění se provádí s prázdným bubnem.</li> </ul>	

## Extra funkce

Programy praní můžete doplnit extra funkcemi.

### Volba extra funkcí

Volba nebo zrušení volby extra funkcí se provádí sensorovými tlačítky na ovládacím panelu. Sensorovým tlačítkem *extra funkce* můžete ve spojení s displejem zvolit 1 další extra funkci.

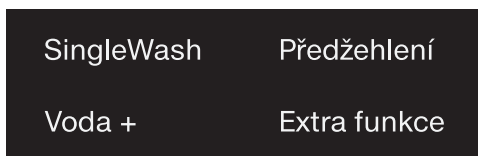

- Stiskněte sensorové tlačítko požadované extra funkce.

Příslušné tlačítko se jasně rozsvítí.

Ne všechny extra funkce lze zvolit u všech pracích programů.

Extra funkce nepřipustná pro prací program nesvítí tlumeně a nelze ji aktivovat stisknutím.

### SingleWash





Umožňuje účinné praní velmi malé náplně (< 1 kg) v normálním pracím programu. Zkrátí se doba praní.

Dbejte těchto doporučení:

- Používejte tekutý prací prostředek.
- Snižte množství pracího prostředku maximálně na 50 % hodnoty uvedené pro poloviční náplň.

### Předžehlení

Na konci praní se prádlo vyhladí, aby na něm bylo méně záhybů. Pro optimální výsledek snižte maximální množství náplně o 50 %. Všimněte si údajů na displeji. Malé množství prádla zlepšuje konečný výsledek.

Oděvy musí být vhodné pro sušení v sušičce   a odolné při žehlení  .

### Voda +

Zvýší se hladina vody při praní a při máchání. V programu „*Jen máchání/škrobení*“ se provádí druhý cyklus máchání.

Pro extra funkci *Voda +* můžete zvolit jiné funkce, jak je popsáno v kapitole „Nastavení“.

### Extra funkce volitelné sensorovým tlačítkem Extra funkce

Sensorovým tlačítkem *Extra funkce* můžete zvolit 1 další extra funkci.

#### Volba extra funkce na displeji

- Stiskněte sensorové tlačítko *Extra funkce*.

Na displeji se objeví: Žádné extra funkce

- Tiskněte sensorová tlačítka  $\vee$   $\wedge$ , dokud se na displeji nezobrazí požadovaná extra funkce.
- Potvrďte extra funkci sensorovým tlačítkem *OK*.

Extra funkce je vyznačena symbolem  $\checkmark$ .

## Zrušení zvolené extra funkce

- Stiskněte sensorové tlačítko *Extra funkce*.

Na displeji se objeví první volitelná extra funkce.

- Tiskněte sensorové tlačítko  $\vee/\wedge$ , dokud se na displeji nebude zobrazovat Žádné extra funkce.
- Potvrďte Žádné extra funkce sensorovým tlačítkem *OK*.

Předtím zvolená extra funkce byla zase zrušena.

## Quick

Průběh programu se zkrátí. Zvýší se mechanika praní a spotřeba energie.

## Skvrny

Na čištění prádla znečištěného skvrnami. Změní se průběh pracího programu.

## Předepření

Pro odstranění větších množství špíny jako např. prachu nebo písku.

## Namáčení

Pro zvláště silně znečištěné textilie se skvrnami s obsahem bílkovin.

Můžete volit dobu namáčení od 30 minut do 6 hodin v krocích po 30 minutách, jak je popsáno v kapitole „Nastavení“.

Z výroby je nastaveno 30 minut.

## Intenzivní

Pro zvláště silně znečištěné a odolné prádlo. Zesílením mechaniky praní a nasazením většího množství energie pro topení se zvýší účinnost čištění.



## Extra tichý

Sníží se hlučnost během pracího programu. Tuto funkci používejte, když chcete prát v dobách klidu. Počet otáček při závěrečném odstředování se automaticky nastaví na  (stop máchání). Prodlouží se doba trvání programu.

## Extra šetrný

Redukuje se pohyb bubny a zkrátí se doba praní. Mírně znečištěné textilie se vyperou šetrněji.

## AllergoWash

Při zvýšených hygienických nárocích na vyprané prádlo. Zvýšenou spotřebou energie se prodlouží doby působení teploty a zvýšeným množstvím vody se zlepší účinek máchání. Vyprané prádlo musí být vhodné pro sušení v sušičce  a odolné při žehlení .

## Přehled pracích programů a extra funkcí

	SingleWash	Předžehlení	Voda +	Quick
ECO 40-60	–	–	–	–
Bavlna	●	●	●	●
Snadno ošetřovatelné	●	●	●	●
Jemné prádlo	●	●	●	●
Vlna 🧤	●	–	–	–
Košile	●	✓	●	●
QuickPowerWash	●	●	–	✓
Tmavé/jeans	●	●	●	●
Bavlna hygiena	–	●	●	●
Osvěžení	–	–	–	–
Hedvábí 🧤	●	–	–	–
Outdoor	–	–	●	●
Impregnace	–	–	–	–
Expres 20	–	●	–	✓
Sportovní oděvy	●	–	●	●
Automatika plus	●	●	●	●
Polštáře	–	–	●	●
Záclony	●	●	●	●
Peří	–	–	●	●
Nové textilie	●	●	●	–
Péřové přikrývky	–	–	●	●
Konečná úprava párou	–	–	–	–
Jen máchání/škrobení	–	–	●	–
Čištění přístroje	–	–	–	✓

## Přehled pracích programů a extra funkcí

Skvrny	Pře- deprání	Namáčení	Intenzivní	Extra tichý	Extra šetrný	Allergo- Wash
–	–	–	–	–	–	–
●	●	●	●	●	●	●
●	●	●	●	●	●	●
●	●	●	–	●	●	●
–	–	–	–	●	–	–
●	●	●	–	●	●	●
–	–	–	–	–	–	–
●	●	●	–	●	●	●
●	●	●	–	●	●	●
–	–	–	–	–	–	–
–	–	–	–	●	–	–
●	●	●	–	●	●	–
–	–	–	–	–	–	–
–	–	–	–	–	–	–
●	●	●	–	●	●	●
●	●	●	–	●	●	●
●	●	–	–	●	●	●
●	●	–	–	●	●	●
●	✓	–	–	●	●	●
–	–	–	–	●	●	–
●	●	–	–	●	●	●
–	–	–	–	–	–	–
–	–	–	–	●	–	–
–	–	–	–	–	–	–

● = lze zvolit

✓ = zapíná se automaticky



– = nelze zvolit

# Průběh programu

	hlavní praní		máchání		odstřeďování
	hladina vody	rytmus praní	hladina vody	cykly máchání	
ECO 40-60		Ⓐ		2-3 <sup>2</sup>	✓
Bavlna		Ⓐ		2-5 <sup>1,2,3</sup>	✓
Snadno ošetřovatelné		Ⓑ		2-4 <sup>2,3</sup>	✓
Jemné prádlo		Ⓒ		2-4 <sup>2,3</sup>	✓
Vlna		Ⓔ		2	✓
Košile		Ⓒ		3-4 <sup>3</sup>	✓
QuickPowerWash		Ⓐ		2	✓
Tmavé/jeans		Ⓑ		3-5 <sup>2,3</sup>	✓
Bavlna hygiena		Ⓐ		2-5 <sup>1,2,3</sup>	✓
Impregnace	—	Ⓑ		1	✓
Hedvábí		Ⓔ		2	✓
Outdoor		Ⓒ		3-4 <sup>3</sup>	✓
Expres 20		Ⓐ		1	✓
Sportovní oděvy		Ⓒ		2-3 <sup>3</sup>	✓
Automatika plus		ⒶⒷ		2-4 <sup>2,3</sup>	✓
Polštáře <sup>4</sup>		Ⓒ		3-4 <sup>3</sup>	✓
Záclony		Ⓒ		3-4 <sup>3</sup>	✓
Peří <sup>4</sup>		Ⓒ		3-4 <sup>3</sup>	✓
Nové textilie		Ⓑ		2-3 <sup>3</sup>	✓
Pérové přikrývky		Ⓒ		3-4 <sup>3</sup>	✓
Jen máchání/škrobení		Ⓑ		0-1 <sup>5</sup>	✓
Odčerpání / odstřeďování	—	—	—	—	✓
Čištění přístroje		Ⓐ		3	✓

Legenda je uvedena na následující straně.



-  = nízká hladina vody  
 = střední hladina vody  
 = vysoká hladina vody  
**(A)** = intenzivní rytmus  
**(B)** = normální rytmus  
**(C)** = citlivý rytmus  
**(E)** = rytmus ručního praní  
✓ = provádí se  
– = neprovádí se

Pračka má plně elektronickou řídicí jednotku s množstevní automatikou. Pračka si sama stanoví nutnou spotřebu vody, a to v závislosti na množství a nasákavosti prádla.



Zde uvedené průběhy programů se vztahují vždy k základnímu programu při maximálním naplnění.

Ukazatel průběhu programu Vaší pračky Vás během pracího programu stále informuje o právě dosaženém úseku programu.

## Zvláštnosti v průběhu programu

### Ochrana proti pomačkání:

Buben se pohybuje ještě až 30 minut po skončení programu, aby se zamezilo pomačkání prádla.

Výjimka: V programech *Vlna*  a *Hedvábí*  se ochrana proti pomačkání neprovádí.

Pračku můžete kdykoli otevřít.

- <sup>1</sup> Od zvolené teploty 60 °C výše se provádí 2 máchání. Při zvolené teplotě nižší než 60 °C se provádí 3 máchání.
- <sup>2</sup> Extra máchání se provádí při:
  - příliš velkém napětí v bubnu
  - otáčkách závěrečného odstředování nižších než 700 ot/min
- <sup>3</sup> Extra máchání se provádí při:
  - zvolení extra funkce *Voda +*, když byla v poloze *nastavení* aktivována volba *Voda navíc* nebo *Voda + mách. navíc*.
- <sup>4</sup> Odstředování na nejvyšší otáčky: před praním proběhne odstředování na maximální otáčky, aby se dostal vzduch z náplně tvořené prachovým peřím. Poté nateče voda přes komoru  pro hlavní praní.
- <sup>5</sup> Extra máchání se provádí při:
  - zvolení extra funkce *Voda +*.

# Průběh programu

---

## PowerWash

Prací postup PowerWash vyvinutý společností Miele se používá v těchto pracích programech:

- Bavlna (při malých a středních množstvích naplnění)
- Snadno ošetřovatelné
- Košile
- Automatika plus
- Jemné prádlo
- *ECO 40-60* (při malých a středních množstvích naplnění)

## Princip funkce

Při běžných pracích postupech se pere s větším množstvím vody, než může nasát prádlo. Veškeré toto množství vody se musí ohřát.

Při pracím postupu PowerWash se pere s množstvím vody jen o málo větším, než může nasát prádlo. Voda, která není vázána v prádle, ohřívá bubnu a prádlo a je stále znovu stříkána do prádla. Tím se sníží spotřeba energie.

## Aktivace

Prací postup PowerWash se ve výše uvedených programech aktivuje **automaticky**.

Při následujících podmínkách se prací postup PowerWash neprovádí:

- zvolený počet otáček je menší než 600 ot/min
- pro hlavní praní (☹, ☹☹) je zvoleno dávkování z kapsle
- teplota praní překračuje 60 °C
- jsou zvoleny extra funkce jako např. *Předepранí* nebo *Voda +*
- v programu *Bavlna* je větší množství naplnění

## Zvláštnosti

### - fáze provlhčení

Na začátku programu praní pračka několikrát odstředuje. Při odstředování je odstředěná voda stříkána opět do prádla, aby se dosáhlo jeho optimálního provlhčení.

Na konci fáze provlhčení se nastaví optimální hladina vody. Pračka případně odčerpá vodu a přidá trochu čerstvé vody.

### - hluky ve fázi topení

Při zahřívání prádla a bubny může docházet k nezvyklým hlukům (bublání).

### Změna programu (dětská pojistka)

Změna programu, teploty, otáček při odstředování nebo zvolených extra funkcí není možná po provedeném spuštění. Tím se zabrání nechtěné obsluze, například dětmi.

Je-li pračka vypnuta v probíhajícím programu, funkce standby ji po 15 minutách vypne úplně. V bubnu ještě může být voda, proto jsou nadále aktivní bezpečnostní funkce.

### Přerušení programu

- Otočte volič programů do polohy .

Pračka se vypne.

- Pro pokračování: otočte volič programů do polohy pracího programu, který je spuštěný.



- Stiskněte sensorové tlačítko .

Na displeji se objeví:



- Potvrďte sensorovým tlačítkem .

**Tip:** Když se na displeji objeví  Změna není možná, je volič programů v chybné poloze.

### Storno programu

Prací program můžete kdykoli po spuštění stornovat.

- Otočte volič programů do polohy .
- Otočte volič programů na program *Bavlna*.

Na displeji se objeví:



- Stiskněte sensorové tlačítko .

Pračka odčerpá prací roztok. Na displeji se objeví:



- Počkejte, dokud nezmizí symbol  na displeji a neodemknou se dvířka.
- Otevřete dvířka.
- Vyjměte prádlo.

## Symbole pro ošetření

praní	
Teplotní stupně uvedené v symbolu prací vaničky udávají maximální teplotu, při které můžete danou textilii prát.	
	běžné mechanické namáhání
	šetrné mechanické namáhání
	velmi šetrné mechanické namáhání
	ruční praní
	neprat

### Příklad zvolení programu

program	symbole pro ošetřování
bavlna	
snadno ošetřovatelné	
jemné prádlo	
vlna	
hedvábí	
expres 20	
automatika plus	

sušení	
	normální teplota
	snížená teplota
	nevhodné pro sušení v sušičce

žehlení a mandlování	
	asi 200 °C
	asi 150 °C
	asi 110 °C Žehlení s párou může způsobit nevratná poškození.
	žehlení/mandlování zakázáno

profesionální čištění	
	Čištění chemickými rozpouštědly. Písmena představují čisticí prostředky.
	čištění za mokra
	chemické čištění zakázáno

bělení	
	přípustný každý oxidační bělicí prostředek
	přípustný pouze bělicí prostředek na bázi kyslíku
	bělení zakázáno

## Správný prací prostředek

Můžete používat všechny prací prostředky, které jsou vhodné pro pračky pro domácnost. Pokyny k použití a dávkování jsou uvedeny na obalu pracího prostředku.

## Tipy k dávkování

Při dávkování pracího prostředku dbejte stupně znečištění prádla a množství naplnění. Při menších množstvích naplnění snižte množství pracího prostředku (např. při polovičním naplnění snižte množství pracího prostředku o  $\frac{1}{3}$ ).

### Příliš málo pracího prostředku:

- způsobí, že prádlo nebude čisté a časem zešedne a ztvrdne.
- napomáhá tvorbě plísni v pračce.
- způsobí, že se z prádla neodstraní všechny tuky.
- napomáhá vytváření vápenatých usazenin na topných tělesech.

### Příliš mnoho pracího prostředku

- vede ke špatnému výsledku praní, máchání a odstředování.
- způsobí zvýšení spotřeby vody automaticky zapínaným mácháním navíc.
- vyvolá vyšší ekologické zatížení.

## Dávkování závisí na:

- stupni znečištění prádla
- množství prádla
- tvrdosti vody  
Jestliže neznáte rozmezí tvrdosti vody, informujte se u Vašeho vodárenského podniku.

## Změkčovač vody

U rozmezí tvrdosti II a III můžete přidat změkčovač vody, abyste ušetřili prací prostředek. Správné dávkování je uvedeno na obalu. Naplňte nejprve prací prostředek a potom změkčovač.

Prací prostředek můžete potom dávkovat jako pro rozmezí tvrdosti I.

## Tvrdosti vody

Rozmezí tvrdosti	Celková tvrdost v mmol	Tvrdost °d
měkká (I)	0 – 1,5	0 – 8,4
střední (II)	1,5 – 2,5	8,4 – 14
tvrdá (III)	nad 2,5	nad 14

## Pomoc při dávkování

Pro dávkování pracího prostředku použijte dávkovače (dávkovací kouli) od výrobce pracích prostředků, obzvláště při dávkování tekutých pracích prostředků.

## Náhradní náplně

Při nákupu pracích prostředků využívejte pokud možno náhradních náplní, čímž přispíváte ke snížení množství obalového odpadu.

## Prostředky na ošetřování prádla

### Avivážní prostředky

dávají textilům měkkost a snižují statický náboj při strojovém sušení.

### Tužidla

jsou syntetické škrobicí prostředky a dávají textilům pevnější tvar.

### Škrob

dává textilům tuhost a plnost.

# Prací prostředky

## Provedení samostatné aviváže, tužení nebo škrobení

Škrob musíte připravit podle popisu na obalu.

**Tip:** U aviváže aktivujte extra funkci *Voda +*.

### Dávkování prostředku přes TwinDos

Zásobník automatického dávkování musí být naplněn avivážním prostředkem.

- Zvolte program *Jen máchání/škrobení*.
- Stiskněte sensorové tlačítko *TwinDos*.
- Aktivujte příslušný zásobník.
- Stiskněte sensorové tlačítko *Start/Přidat prádlo*.

### Dávkování prostředku přes zásuvku pro dávkování pracích prostředků

- Avivážní prostředek dejte do komory ☼ nebo nasadte kapsli.
- Tekutý škrob nebo tužidlo dejte do komory ☼, práškový nebo hustý tekutý škrob nebo tužidlo do komory ⊥.
- Zvolte program *Jen máchání/škrobení*.
- V případě potřeby upravte počet otáček při odstředování.
- Při použití prací kapsle aktivujte sensorové tlačítko **CAP**.
- Stiskněte sensorové tlačítko *Start/Přidat prádlo*.

### Odbarvování/barvení



Poškození odbarvovacími prostředky.

Odbarvovací prostředky vedou ke korozi v pračce.





Nepoužívejte v pračce žádné odbarvovací prostředky.

Barvení v pračce je povoleno pouze v běžných mezích pro domácí účely. Sůl používaná při barvení při dlouhodobém používání napadá nerez. Přísně dodržujte požadavky výrobce barvicího prostředku.

Při barvení zvolte bezpodmínečně extra funkci *Voda +*.

## Doporučení k pracím prostředkům Miele

Prací prostředky Miele jsou vyvinuty speciálně pro běžné používání v pračce Miele. Další informace o těchto pracích prostředcích získáte v kapitole „Prací a ošetřovací prostředky“.

	Miele UltraPhase 1 a 2	Miele Caps		
				
ECO 40-60	✓	–	✓	✓
Bavlna	✓	–	✓	✓
Snadno ošetřovatelné	✓	–	✓	✓
Jemné prádlo	✓	✓	✓	–
Vlna 	–	✓	–	–
Košile	✓	–	✓	✓
QuickPowerWash	✓	–	–	–
Tmavé/jeans	✓	✓	✓	–
Bavlna hygiena	✓	–	✓	✓
Hedvábí 	–	✓	–	–
Outdoor	–	✓	–	–
Expres 20	✓	–	✓	–
Sportovní oděvy	–	✓	–	–
Automatika plus	✓	–	✓	✓
Polštáře	✓	–	–	–
Záclony	✓	–	–	✓
Peří	–	✓	–	–
Nové textilie	✓	–	✓	–
Péřové přikrývky	–	✓	–	–
Jen máchání/škrobení	–/–	–/–	✓/–	–/–

✓ doporučení

– žádné doporučení

 speciální prací prostředek (např. WoolCare)

 ošetřovací prostředky na textil (např. aviváž)

 doplňkové prostředky (např. zesilovače pracího účinku)

## Prací prostředky

### Doporučení k pracím prostředkům dle nařízení (EU) Nr. 1015/2010

Doporučení platí pro teplotní oblasti tak, jak bylo popsáno v kapitole „Přehled programů“

	univerzální	na barevné prádlo	na jemné prádlo a vlnu	speciální
	prací prostředek			
ECO 40-60	✓	✓	–	–
Bavlna	✓	✓	–	–
Snadno ošetřovatelné	–	✓	–	–
Jemné prádlo	–	–	✓	–
Vlna 🧶	–	–	✓	✓
Košile	✓	✓	–	–
QuickPowerWash	✓	✓	–	–
Bavlna hygiena	✓	✓	–	–
Tmavé/jeans	–	✓ <sup>1</sup>	–	✓
Hedvábí 🧶	–	–	✓	✓
Outdoor	–	–	✓	✓
Expres 20	–	✓ <sup>1</sup>	–	–
Sportovní oděvy	–	–	✓	✓
Automatika plus	–	✓	–	–
Polštáře	–	–	✓ <sup>1</sup>	✓
Záclony	✓ <sup>2</sup>	–	–	✓
Peří	–	–	✓ <sup>1</sup>	✓
Nové textilie	–	✓	–	–
Pérové přikrývky	–	–	✓ <sup>1</sup>	✓
Čištění přístroje	✓ <sup>2</sup>	–	–	✓

✓ doporučení

– žádné doporučení

<sup>1</sup>

tekutý prací prostředek

<sup>2</sup>

prací prášek



Prázdnou kartuši pracího prostředku  
pračka zobrazuje na displeji.

## Příprava kartuše

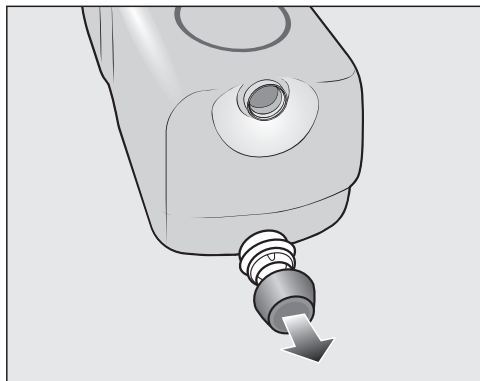

- Odstraňte z kartuše zátky.

nebo

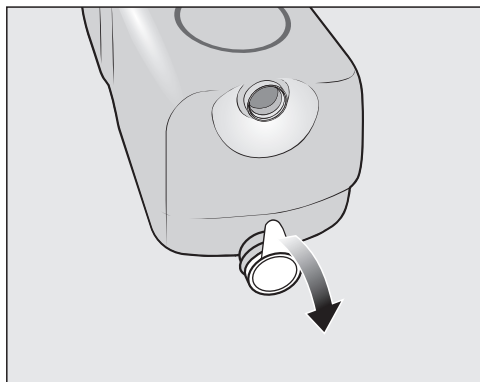

- Odstraňte z kartuše celou krycí fólii.

**!** Nebezpečí poškození krycí fólií  
Ponechané zbytky krycí fólie mohou  
vést k netěsnostem v systému  
TwinDos.  
Před zasunutím nové kartuše od-  
straňte celou krycí fólii na sacím hr-  
dle.

## Výměna kartuše

- Zapněte pračku.

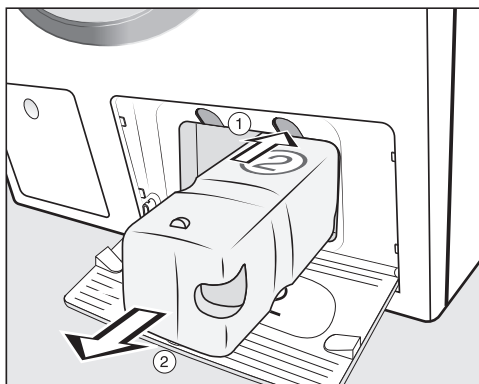

- ① Pro uvolnění západky stiskněte žlutý knoflík nad kartuší.

- ② Vytáhněte kartuši.

- Nasadte novou kartuši.
  - Potvrďte hlášení na displeji.
- Vynulovalo se počítadlo.

# Čištění a ošetřování

## Čištění pláště a panelu

⚠ Nebezpečí úrazu napětím sítě.  
Vypnutá pračka je pod napětím sítě  
Před čištěním a ošetřováním vytáh-  
něte zástrčku ze zásuvky.

⚠ Poškození vnikuvší vodou.  
Proud vody pod tlakem se může  
dostat do pračky a poškodit kon-  
strukční součásti.  
Neostříkujte pračku proudem vody.

- Plášť a panel čistěte slabým čisticím prostředkem nebo mýdlovou vodou a obojí osušte měkkým hadříkem.
- Buben čistěte vhodným čisticím prostředkem na nerez.

⚠ Poškození čisticími prostředky.  
Čisticí prostředky obsahující roz-  
pouštědla, drhnuocí prostředky, čisti-  
cí prostředky na sklo nebo univerzální  
čisticí prostředky mohou poškodit  
povrchy z umělé hmoty a jiné díly.  
Nepoužívejte žádné z těchto čisticích  
prostředků.

## Čištění zásuvky pro dávkování pracích prostředků

Praní při nízkých teplotách a používání  
tekutých pracích prostředků může  
snadněji vést ke kontaminaci dávkovací  
zásuvky.

- Z hygienických důvodů pravidelně čis-  
těte celou dávkovací zásuvku i při vý-  
hradním používání TwinDos.

## Vyjmutí zásuvky pro dávkování pracích prostředků

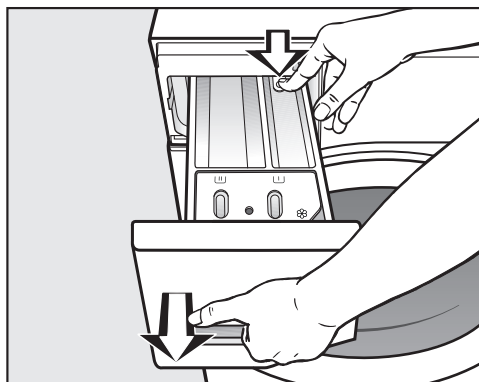

- Vytáhněte zásuvku pro dávkování pra-  
cích prostředků až na doraz, zatlačte  
odjišťovací knoflík a odejměte zá-  
suvku.
- Vyčistěte zásuvku pro dávkování pra-  
cích prostředků teplou vodou.

## Čištění násosky a kanálku přihrádky ☸/☐

Tekutý škrob způsobuje zalepení. Násoska v přihrádce ☸/☐ již nebude fungovat a přihrádka může přetéci. Po několikerém použití tekutého škrobu vyčistěte násosku obzvláště důkladně.

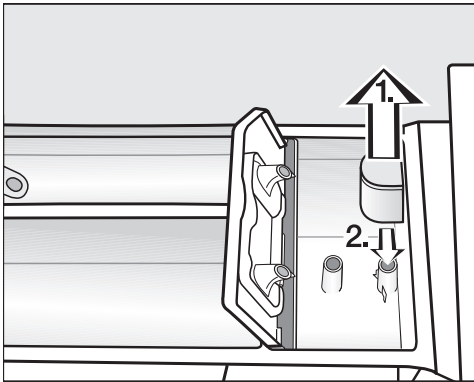

1. Vytáhněte násosku z komory ☸ a vyčistěte ji pod tekoucí teplou vodou. Vyčistěte také trubici, na kterou se násoska nasazuje.
2. Násosku opět nasad'te.

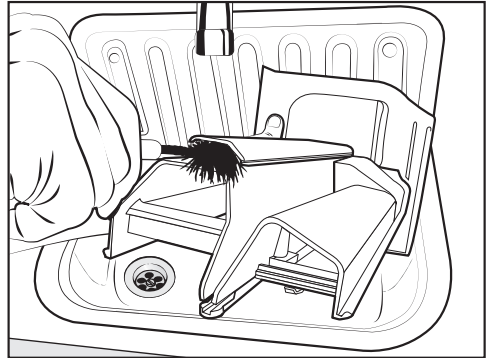

- Vyčistěte kanálek pro avivážní prostředek teplou vodou a kartáčem.

## Čištění prostoru pro zásuvku pro dávkování pracích prostředků

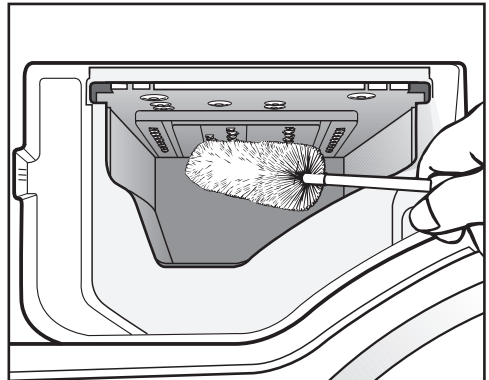

- Pomocí kartáče na lahve odstraňte zbytky pracích prostředků a usazeniny vodního kamene z vyplachovacích trysek zásuvky pro dávkování pracích prostředků.
- Nasad'te opět zásuvku pro dávkování pracích prostředků.

**Tip:** Pro lepší vyschnutí nechte zásuvku pro dávkování pracích prostředků pootevřenou.

# Čištění a ošetřování

## Ošetření TwinDos

 Poškození zaschlým pracím prostředkem.

Pokud delší dobu (více než dva měsíce) neperete, může ztuhnout nebo zaschnout prací prostředek v hadicích. Hadice se mohou ucpat a musí je vyčistit servisní služba Miele.

Vyčistíte systém TwinDos.

Na čištění budete potřebovat buď čisticí kartuši „TwinDosCare“, nebo doplnitelnou TwinDos kartuši, jež jsou k dostání na [www.shop.miele.com](http://www.shop.miele.com).

Pračka má čisticí program pro systém TwinDos. Čisticím programem se čistí hadice uvnitř pračky.

### Spuštění programu ošetření

- Otočte volič programů do polohy *Další programy*/.



- Tiskněte sensorové tlačítko  $\nabla/\wedge$ , dokud se na displeji neobjeví:



- Potvrďte nastavení sensorovým tlačítkem *OK*.
- Tiskněte sensorové tlačítko  $\nabla/\wedge$ , dokud se na displeji neobjeví:



- Potvrďte nastavení sensorovým tlačítkem *OK*.



- Tiskněte sensorová tlačítka  $\nabla/\wedge$ , dokud se na displeji nezobrazí požadovaná přihrádka. Potvrďte sensorovým tlačítkem *OK*.

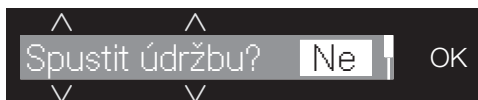

- Tiskněte sensorové tlačítko  $\nabla$ , dokud se na displeji neobjeví:



- Potvrďte nastavení sensorovým tlačítkem *OK*.
- Řiďte se dalšími pokyny na displeji.

Hadice byly vyčištěny. Systém TwinDos lze použít kdykoli znovu.

### Čištění prostoru pro zasunutí

Zbytky pracího prostředku mohou vést k zalepení.

- Při výměně kartuší nebo zásobníků vyčistěte vnitřek prostoru pro zasunutí vlhkým hadříkem.

## Info hygiena (čištění bubny)

Při praní s nízkými teplotami nebo tekutými pracími prostředky hrozí nebezpečí vytváření choroboplodných zárodků a zápachů v pračce. Pračku čistěte pomocí programu *Čištění přístroje*. Respektujte hlášení na displeji:

Hygiena info: použijte program s min. 75 °C nebo „Čištění přístroje“

## Čištění sítka přívodu vody

Pro ochranu ventilu na přívodu vody má pračka 2 sítka. Sítka kontrolujte asi jednou za 6 měsíců. Při častých přerušeních dodávky vody může být tento interval kratší.

### Čištění sítka v přívodní hadici

- Zavřete vodovodní kohoutek.
- Odšroubujte přívodní hadici z vodovodního kohoutku.

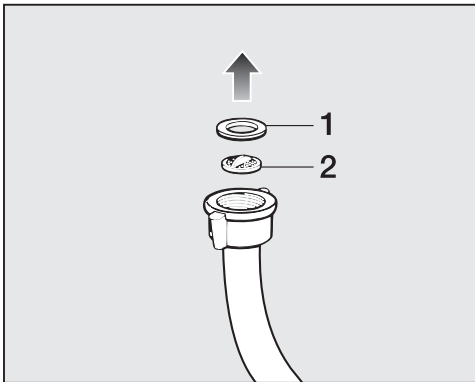

- Vytáhněte gumové těsnění **1** z koncovky.
- Špičatými kleštěmi uchopte krček plastového sítka **2** a plastové sítko vytáhněte.
- Vyčistěte sítko.

- Zpětná montáž se provádí v opačném pořadí.

### Čištění sítka ve vstupním hrdle přívodního ventilu vody

- Kleštěmi opatrně odšroubujte plastovou matici s žebrováním ze vstupního hrdla.

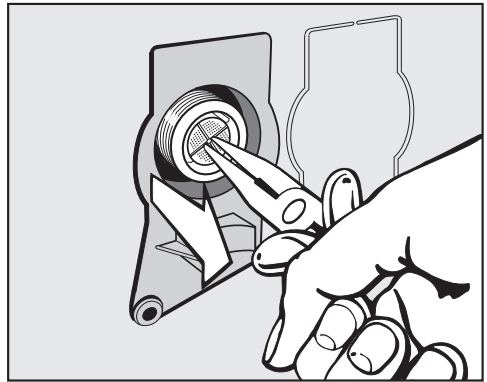

- Špičatými kleštěmi sítko za krček vytáhněte.
- Vyčistěte sítko.
- Zpětná montáž se provádí v opačném pořadí.

Po vyčištění musíte ochranná sítka opět namontovat.

- Našroubujte objímku pevně na vodovodní kohoutek.
- Otevřete vodovodní kohoutek.

Dbejte na to, aby z objímky nevystupovala voda.

Objímku dotáhněte.

## Co udělat, když ...



Většinu poruch a chyb, k nimž může dojít při běžném provozu, můžete odstranit sami. V mnoha případech můžete ušetřit čas a peníze, protože nemusíte volat servisní službu.

Na [www.miele.com/service](http://www.miele.com/service) obdržíte informace k samostatnému odstranění poruch.









Následující tabulky Vám mají pomoci při nalezení a odstranění příčin poruchy nebo chyby.

Některá hlášení na displeji jsou víceřádková a celá je lze přečíst stisknutím senzorových tlačítek  $\vee$  a  $\wedge$ .

### Nedá se spustit žádný program praní

Problém	Příčina a odstranění
<b>Ovládací panel zůstane tmavý.</b>	<p>Pračka je bez proudu.</p> <ul style="list-style-type: none"><li>■ Zkontrolujte, zda je zastrčená síťová zástrčka.</li><li>■ Zkontrolujte, zda je v pořádku pojistka.</li></ul> <p>Pračka se automaticky vypnula z důvodů úspory elektrické energie.</p> <ul style="list-style-type: none"><li>■ Pračku opět zapněte otočením voliče programů.</li></ul>
<b>Na displeji jste vyzváni k zadání PIN kódu.</b>	<p>Je aktivní PIN kód.</p> <ul style="list-style-type: none"><li>■ Zadejte kód a potvrďte ho. Pokud se dotaz při příštím zapnutí nemá zobrazovat, deaktivujte PIN kód.</li></ul>
<b>Displej hlásí:</b>  Servisní služba  chyba zablokování dvířek F34	<p>Nejsou správně zavřena dvířka. Nezapadla západka dvířek.</p> <ul style="list-style-type: none"><li>■ Zavřete dvířka znovu.</li><li>■ Spusťte program znovu.</li></ul> <p>Pokud se chybové hlášení objeví znovu, zavolejte servisní službu.</p>

## Chybové hlášení po stornování programu

Problém	Příčina a odstranění
 Odtok vody viz 	<p>Je ucpaný nebo omezený odtok vody. Je příliš vysoko umístěná vypouštěcí hadice.</p> <ul style="list-style-type: none"> <li>■ Vyčistěte filtr pracího roztoku a vypouštěcí čerpadlo.</li> <li>■ Maximální výtlačná výška je 1 m.</li> </ul>
 Přívod vody viz 	<p>Je zavřený nebo omezený přívod vody.</p> <ul style="list-style-type: none"> <li>■ Zkontrolujte, zda je dostatečně otevřený vodovodní kohoutek.</li> <li>■ Zkontrolujte, zda není zalomená přívodní hadice.</li> <li>■ Zkontrolujte, zda není příliš nízký tlak vody.</li> </ul> <p>Je ucpané sítko v přívodu vody.</p> <ul style="list-style-type: none"> <li>■ Vyčistěte sítko.</li> </ul> <p>Na 2 minuty se zapne vypouštěcí čerpadlo. Poté se uvolní dvířka pračky. Než pračku vypnete, počkejte na odčerpání.</p>
 Waterproof. Zavřete  , Servisní služba 	<p>Zareagoval systém ochrany před škodami způsobenými vodou.</p> <ul style="list-style-type: none"> <li>■ Zavřete vodovodní kohoutek.</li> <li>■ Zavolejte servisní službu.</li> </ul>
 Servisní služba  chyba F	<p>Vyskytuje se závada.</p> <ul style="list-style-type: none"> <li>■ Odpojte pračku od elektrické sítě. Vytáhněte síťovou zástrčku ze zásuvky nebo vypněte jistič domovní instalace.</li> <li>■ Než pračku znovu připojíte k elektrické síti, počkejte <b>nejméně 2 minuty</b>.</li> <li>■ Pračku znovu zapněte.</li> <li>■ Spusťte program znovu.</li> </ul> <p>Pokud se chybové hlášení objeví znovu, zavolejte servisní službu.</p>

Zrušení chybového hlášení: otočte volič programů do polohy  a vypněte pračku.

## Co udělat, když ...

### Chybové hlášení po skončení programu

Problém	Příčina a odstranění
<b>i</b> Zkontrol. dávkování	<p>Při praní se vytvořilo příliš mnoho pěny.</p> <ul style="list-style-type: none"><li>■ Zkontrolujte dávkované množství nastavené u TwinDos.</li><li>■ Snižujte nastavené dávkované množství v krocích po 10 %.</li><li>■ Při příštím praní dávkujte méně pracího prostředku a dbejte pokynů k dávkování na obalu pracího prostředku.</li></ul>
<b>i</b> Hygiena info: použijte program s min. 75 °C nebo „Čištění přístroje“	<p>Při praní nebyl po delší dobu spuštěn žádný prací program s teplotou nad 60 °C.</p> <ul style="list-style-type: none"><li>■ Otočte volič programů na <i>Další programy</i>/☞.</li><li>■ Tiskněte sensorová tlačítka <math>\wedge \vee</math>, dokud se na displeji nezobrazí Údržba.</li><li>■ Potvrďte sensorovým tlačítkem <i>OK</i>.</li></ul> <p>Na displeji se zobrazuje: Čištění přístroje</p> <ul style="list-style-type: none"><li>■ Potvrďte sensorovým tlačítkem <i>OK</i>.</li><li>■ Spusťte program Čištění přístroje s čisticím prostředkem Miele na přístroje nebo práškovým univerzálním pracím prostředkem.</li></ul> <p>Pračka se vyčistí a zabrání se vytváření choroboplodných zárodků a zápachů.</p>
<b>i</b> Vyrovnajte pračku	<p>Nebylo možné řádně provést extra funkci <i>Předžehlení</i> na konci programu.</p> <ul style="list-style-type: none"><li>■ Zkontrolujte, zda pračka stojí svisle (viz kapitola „Instalace“, odstavec „Vyrovnání“).</li><li>■ Zkontrolujte, zda není překročena maximální výtlačná výška 1 m.</li></ul> <p>Pokud se chybové hlášení objeví znovu, zavolejte servisní službu. Pračku lze nadále provozovat bez extra funkce <i>Předžehlení</i>.</p>





Problém	Příčina a odstranění
<b>i</b> Zkontr. filtr + trysku	Jsou znečištěná čerpadla. ■ Čištění čerpadel viz kapitola „Co udělat, když ...“, odstavec „Otevření dvířek při ucpaném odtoku nebo výpadku proudu“. ■ Po vyčištění spusťte znovu prací program.
	Tryska v plnicím otvoru dvířek je ucpaná zachycenými vlákny. ■ Zachycená vlákna odstraňte prsty. Nepoužívejte pomůcky s ostrými hranami. ■ Po vyčištění spusťte znovu prací program.
	Pokud se chybové hlášení objeví znovu, zavolejte servisní službu. Pračku lze provozovat dále s omezenými funkcemi.

Upozornění jsou hlášena na konci programu a při zapnutí pračky a musíte je potvrdit senzorovým tlačítkem *OK*.

### Hlášení nebo poruchy systému TwinDos



Problém	Příčina a odstranění
<b>i</b> ① téměř prázdný. Lze provést jen několik pracích cyklů.	Prací prostředek v kartuši se brzy vypotřebuje. Je možných již jen asi 4 až 8 pracích cyklů. ■ Obstarejte si novou kartuši.
<b>i</b> Prázdný TwinDos ①. Zkontrolujte výsledek praní.	Kartuše je prázdná. ■ Vyměňte kartuši. ■ Zkontrolujte čistotu prádla, zda množství pracího prostředku bylo ještě dostatečné. Pokud množství pracího prostředku nebylo dostatečné, vyperte prádlo ještě jednou.
<b>i</b> Použijte „TwinDos“ nebo spusťte údržbu. Viz 	Dávkování TwinDos přes přihrádku ① nebo ② nebylo delší dobu používáno. ■ Použijte TwinDos při některém z příštích praní. ■ Proveďte ošetření TwinDos (viz kapitola „Čištění a ošetřování“, odstavec „Ošetření TwinDos“).

## Co udělat, když ...

Problém	Příčina a odstranění
 Je nutné spustit údržbu TwinDos pro zásobník ① a ②. Viz 	Dávkování TwinDos přes přihrádku ① nebo ② nebylo příliš dlouho používáno. Hrozí nebezpečí zaschnutí pracího prostředku v hadicích. ■ Proveďte <b>ihned</b> ošetření TwinDos (viz kapitola „Čištění a ošetřování“, odstavec „Ošetření TwinDos“).
<b>Při praní nebyl nadávkován prací prostředek.</b>	TwinDos je deaktivován. ■ Před příštím praním dbejte na to, aby svítilo senzorové tlačítko <i>TwinDos</i> .
	Svítilo senzorové tlačítko <i>TwinDos</i> , ale prací prostředek se nedávkuje. ■ Spusťte druhý pokus. ■ Pokud se prací prostředek znovu nebude dávkovat, zavolejte servisní službu.
<b>Po nasazení nové kartuše s pracím prostředkem je kartuše po zapnutí hlášena jako prázdná.</b>	Při výměně kartuše s pracím prostředkem byla vypnutá pračka. ■ Zapněte pračku. ■ Vyjměte kartuši s pracím prostředkem a pak ji opět zasuňte do přihrádky. Počítadlo se vynuluje.
Hlášení na této stránce jsou příklady. Mohou se měnit podle příslušné přihrádky ①/②.	

## Všeobecné problémy s pračkou

Problém	Příčina a odstranění
<b>Během odstředování pračka nestojí klidně.</b>	Nožky přístroje nestojí rovnoměrně a nejsou zajištěné. ■ Vyrovnajte pračku, aby stála stabilně, a zakontrujte nožky přístroje.
<b>Pračka neodstředila prádlo jako obvykle a prádlo je ještě mokré.</b>	Při závěrečném odstředování byla změřena velká nevyváženost a automaticky se snížil počet otáček. ■ Do bubnu dávejte vždy velké i malé kusy prádla, abyste dosáhli lepšího rozložení.
<b>Výskyt neobvyklých čerpacích hluků.</b>	Nejedná se o závadu! Srkavé zvuky na začátku a na konci čerpání jsou normální.

Problém	Příčina a odstranění
<p><b>Pračka zapáchá.</b></p>	<p>Nedbali jste hygienických informací. Při praní nebyl po delší dobu spuštěn žádný prací program s teplotou nad 60 °C.</p> <ul style="list-style-type: none"> <li>■ Spusťte program <i>Čištění přístroje</i> s čisticím prostředkem Miele na přístroje nebo práškovým univerzálním pracím prostředkem.</li> </ul> <p>Pračka se vyčistí a zabrání se vytváření choroboplodných zárodků a zápachů.</p> <hr/> <p>Po praní nebyla zavřena dvířka a zásuvka pro dávkování pracích prostředků.</p> <ul style="list-style-type: none"> <li>■ Nechte pootevřená dvířka a zásuvku pro dávkování pracích prostředků, aby mohly vyschnout.</li> </ul>
<p><b>Na displeji je cizí jazyk.</b></p>	<p>V „nastavení, jazyk “ byl zvolen jiný jazyk.</p> <ul style="list-style-type: none"> <li>■ Nastavte obvyklý jazyk. Jako vodičko Vám pomůže symbol vlajky.</li> </ul>
<p><b>Nesvítl osvětlení bubnu.</b></p>	<p>Osvětlení bubnu po 5 minutách automaticky zhasne.</p> <ul style="list-style-type: none"> <li>■ Zavřete a otevřete dvířka.</li> </ul> <hr/> <p>Osvětlení bubnu je vadné.</p> <ul style="list-style-type: none"> <li>■ Zavolejte servisní službu Miele.</li> </ul>
<p><b>V zásuvce pro dávkování pracích prostředků zůstanou větší zbytky pracích prostředků.</b></p>	<p>Hydraulický tlak vody je nedostatečný.</p> <ul style="list-style-type: none"> <li>■ Vyčistěte sítko v přívodu vody.</li> <li>■ Zvolte případně extra funkci <i>Voda +</i>.</li> </ul> <hr/> <p>Práškové prací prostředky ve spojení se změkčovacími prostředky mají sklon k lepení.</p> <ul style="list-style-type: none"> <li>■ Vyčistěte zásuvku pro dávkování pracích prostředků a příště dávejte do přihrádky nejprve prací prostředek a teprve potom změkčovací prostředek.</li> </ul>
<p><b>Avivážní prostředek se nevyplachuje úplně nebo v komoře  zůstává stát příliš mnoho vody.</b></p>	<p>Není správně usazená násoska nebo je ucpaná.</p> <ul style="list-style-type: none"> <li>■ Vyčistěte násosku, viz kapitola „Čištění a ošetřování“, odstavec „Čištění zásuvky pro dávkování pracích prostředků“.</li> </ul>
<p><b>Na konci programu se v kapsli ještě nachází voda.</b></p>	<p>Je ucpaná vypouštěcí trubička v zásuvce pro dávkování pracích prostředků, na niž se nasazuje kapsle.</p> <ul style="list-style-type: none"> <li>■ Vyčistěte trubičku.</li> </ul> <hr/> <p>Nejedná se o závadu! Z technických důvodů zůstane v kapsli malé zbytkové množství vody.</p>



## Co udělat, když ...

Problém	Příčina a odstranění
V přihrádce na aviváž vedle kapsle stojí voda.	Nebylo aktivováno senzorové tlačítko <b>CAP</b> . ■ Při příštím nasazení kapsle aktivujte senzorové tlačítko <b>CAP</b> .
	Po posledním praní nebyla vyjmuta prázdná kapsle. ■ Po každém praní vyjměte a zlikvidujte kapsli.
	Je ucpaná vypouštěcí trubička v zásuvce pro dávkování pracích prostředků, na niž se nasazuje kapsle. ■ Vyčistěte trubičku.

## Neuspokojivý výsledek praní

Problém	Příčina a odstranění
Při použití tekutého pracího prostředku není prádlo čisté	Tekuté prací prostředky neobsahují bělicí prostředky. Skvrny od ovoce, kávy nebo čaje se nemusí vždy odstranit. ■ Použijte dvoufázový systém od Miele. Cíleným přidáním UltraPhase 2 během praní se skvrny účinně odstraní. ■ Používejte práškové prací prostředky obsahující bělidla.
Na vypraném prádle ulpívají pružné šedé zbytky.	Bylo příliš nízké dávkování pracího prostředku. Prádlo bylo silně znečištěné tukem (oleje, masti). ■ Při takovém znečištění prádla buď přidejte více pracího prostředku, nebo použijte tekutý prací prostředek. ■ Před příštím praním spusťte program <i>Čištění přístroje</i> s čisticím prostředkem Miele nebo univerzálním práškovým pracím prostředkem.
Na vypraných tmavých textiliích jsou bílé zbytky podobné pracímu prostředku.	Prací prostředek obsahuje ve vodě nerozpustné složky (zeolity) na změkčení vody. Ty se usadily na textiliích. ■ Po usušení se pokuste odstranit tyto zbytky kartáčem. ■ Příště perte tmavé textilie pracím prostředkem bez zeolitů. Tekuté prací prostředky zeolity většinou neobsahují. ■ Perte textilie pomocí programu <i>Tmavé/jeans</i> .

### Nedají se otevřít dvířka

Problém	Příčina a odstranění
<b>Během praní se nedají otevřít dvířka.</b>	Během praní je uzamčený buben. ■ Řiďte se pokyny v kapitole „6. Spustit program“, odstavec „Doplnění/odebrání prádla“.
<b>Po provedení programu <i>Konečná úprava párou</i> nebo <i>Osvěžení</i> se nedají otevřít dvířka.</b>	Program <i>Konečná úprava párou</i> nebo <i>Osvěžení</i> byl spuštěn několikrát hned po sobě. Díky použití páry je teplota v bubnu vyšší než 55 °C. Dvířka jsou uzamčená pro ochranu před popálením. ■ Počkejte několik minut, dokud neklesne teplota v bubnu.
<b>Po stornování programu je na displeji:</b> Komfortní ochlaz.	Pro ochranu před opařením se dvířka nedají otevřít při teplotě pracího roztoku nad 55 °C. ■ Počkejte, dokud neklesne teplota v bubnu a nezmizí zobrazení na displeji.
<b>Displej hlásí:</b>  Servisní služba  chyba odblokování dvířek F35	Je zablokovaný zámek dvířek. ■ Zavolejte servisní službu.

## Co udělat, když ...

### Otevření dvířek při ucpaném odtoku a/nebo výpadku proudu

- Vypněte pračku.

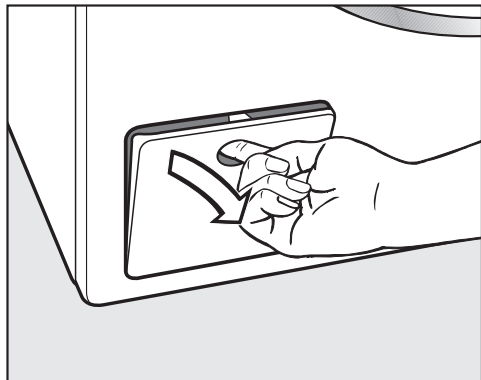

- Otevřete kryt vypouštěcího čerpadla.

### Ucpaný odtok

Když je ucpaný odtok, může se v pračce nacházet větší množství vody.

**⚠** Nebezpečí opaření horkým pracím roztokem.

Pokud jste předtím prali s vysokými teplotami, je vytékající prací roztok horký.

Prací roztok vypouštějte opatrně.

### Postup vyprázdnění

Filtry pracího roztoku nevyšroubujte úplně.

- Postavte pod kryt nějakou nádobu, např. univerzální pečicí plech.

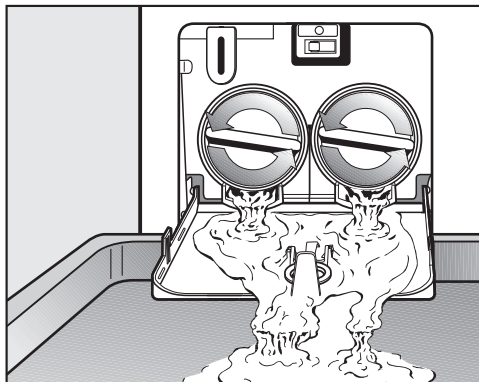

- Pomalým otáčením uvolňujte filtry pracího roztoku, dokud nebude vytékat voda.
- Filtry pracího roztoku opět zašroubujte, abyste přerušili vypouštění vody.

Když už nevytéká voda:

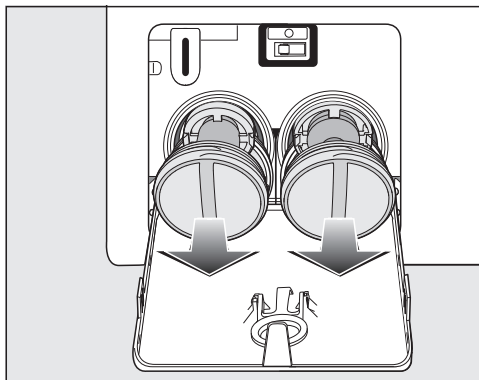

- Filtry pracího roztoku úplně vyšroubujte.

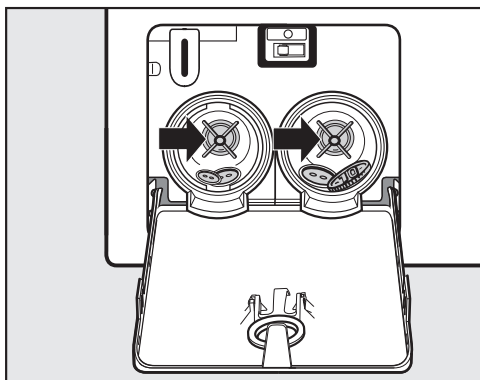

- Důkladně vyčistěte filtry pracího roztoku.
- Zkontrolujte, zda se dá snadno otáčet lopatkami čerpadla, a případně odstraňte cizí předměty (knoflíky, mince apod.) a vyčistěte vnitřek.

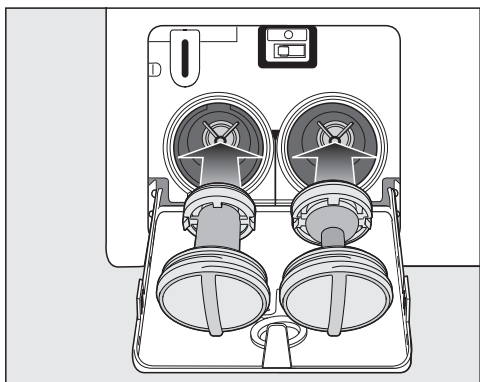

- Nasadte opět správně filtry pracího roztoku (vlevo a vpravo) a pevně je zašroubujte.
- Zavřete kryt k vypouštěcímu čerpadlu.

⚠ Škody vzniklé vytékající vodou  
Pokud filtry pracího roztoku znovu nenasadíte a nezašroubujete, bude z pračky vytékat voda.  
Nasadte opět filtry pracího roztoku a pevně je zašroubujte.  
Zavřete kryt k vypouštěcímu čerpadlu.

### Otevření dvířek

⚠ Nebezpečí poranění otáčejícím se bubnem.  
Při sáhnutí do ještě se točícího bubnu hrozí značné nebezpečí úrazu.  
Před vyjímáním prádla se vždy přesvědčte, že stojí buben.

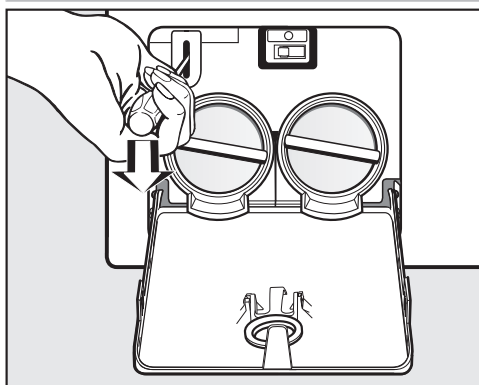

- Pomocí šroubováku odblokujte dvířka.
- Otevřete dvířka.

## Servisní služba

Na [www.miele.com/service](http://www.miele.com/service) obdržíte informace k samostatnému odstranění poruch a k náhradním dílům Miele.

### Kontakt při závadách

Při závadách, které nedokážete odstranit sami, podejte prosím zprávu například Vašemu specializovanému prodejci Miele nebo servisní službě Miele.

Servisní službu Miele si můžete vyžádat online na [www.miele.com/service](http://www.miele.com/service). Kontaktní údaje servisní služby Miele najdete na konci tohoto dokumentu.

Servisní služba vyžaduje označení modelu a výrobní číslo (Fabr./SN/Nr.). Oba údaje najdete na typovém štítku.

Typový štítek naleznete při otevřených dvířkách nad sklem dvířek.

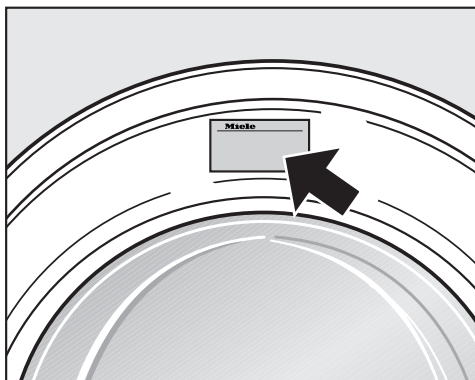

### Příslušenství k dokoupení

Pro tuto pračku obdržíte příslušenství k dokoupení u specializovaných prodejců Miele nebo u servisní služby Miele.

### Databáze EPREL

Od 1. března 2021 lze nalézt informace k označování energetické spotřeby a požadavkům na ekologický design v evropské databázi produktů (EPREL). Databázi produktů získáte na <https://eprel.ec.europa.eu/>. Zde budete vyzváni, abyste zadali modelové označení.

Modelové označení najdete na typovém štítku.



### Záruka

Záruční doba činí 2 roky.

Záruční podmínky se řídí platnými právními předpisy. Informace k záručním podmínkám naleznete na [www.miele.cz](http://www.miele.cz).



## Čelní pohled

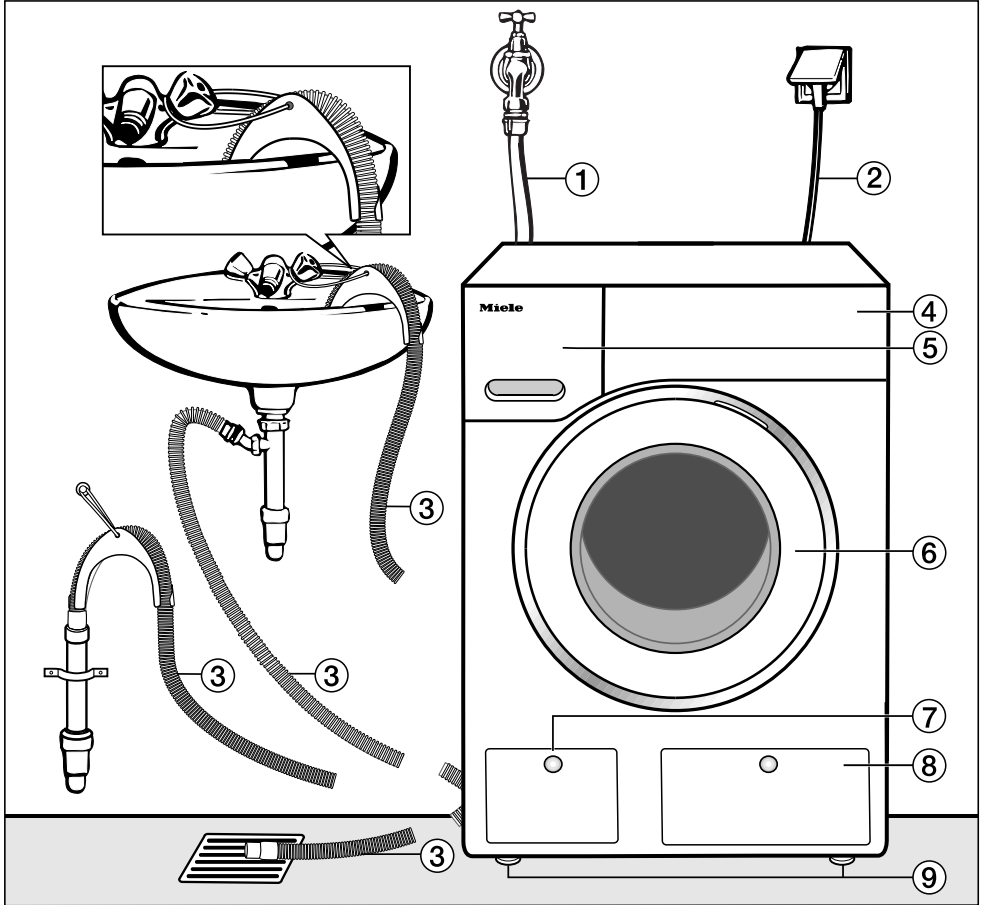

- |   |   |
|---|---|
| ① přívodní hadice vody (tlakovzdorná do 7000 kPa)                             | ⑤ zásuvka pro dávkování pracích prostředků  |
| ② Elektrické připojení  | ⑥ dvířka  |
| ③ vypouštěcí hadice s kolenem (příslušenství) a s možností vedení odtoku vody | ⑦ kryt pro přístup k filtru pracího roztoku, vypouštěcím čerpadlům a novému otvírání dvířek |
| ④ ovládací panel  | ⑧ kryt pro kartuše TwinDos  |
|   | ⑨ čtyři výškově nastavitelné nohy   |

# Instalace

## Zadní pohled

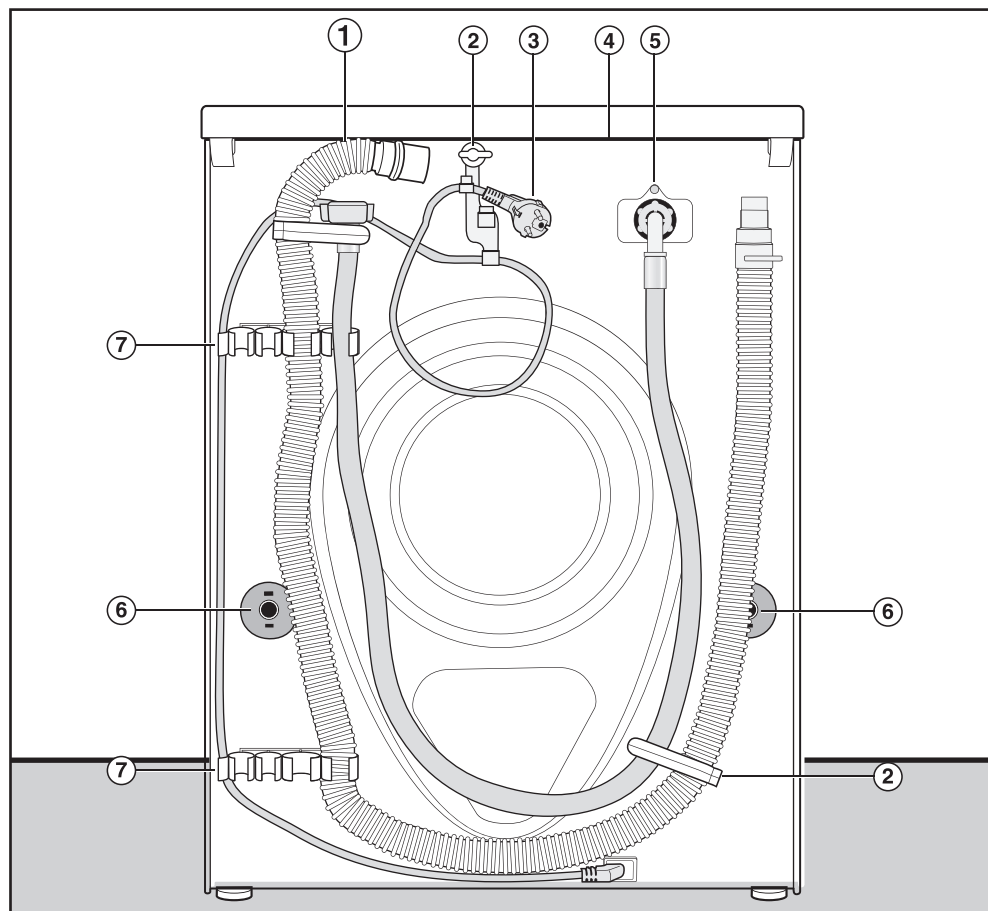

- |  |   |
|--|---|
| ① vypouštěcí hadice  | ⑤ přívodní hadice vody (tlakovzdorná do 7000 kPa)                                       |
| ② přepravní držáky pro přívodní a vypouštěcí hadici a elektrický kabel | ⑥ otočné pojistky s přepravními tyčemi  |
| ③ Elektrické připojení   | ⑦ přepravní držáky pro přívodní a vypouštěcí hadici a držák pro odejmuté přepravní tyče |
| ④ přesah horní desky s možností uchopení pro přepravu                  |   |

## Plocha pro umístění

Jako instalační plocha je nejvhodnější betonová podlaha. Ta se na rozdíl od podlahy z dřevěných trámů nebo jiné „měkké“ podlahy jen zřídka rozkmitá při odstředování.

Mějte na paměti:

- Postavte pračku svisle a stabilně.
- Nestavte pračku na měkké podlahové krytiny, protože by vibrovala během odstředování.

Při umístění na podlaze (stropě) z dřevěných trámů:

- Postavte pračku na dřevotřískovou desku (nejméně 59 x 52 x 3 cm). Deska by měla být sešroubována s co nejvíce trámy, nikoli však pouze s prkny podlahy.

**Tip:** Optimální umístění je v rohu místnosti. Tam je každý strop nejpevnější.

 Nebezpečí úrazu nezajištěnou pračkou.

Když je pračka umístěná na soklu v místě instalace (betonový nebo zděný sokl), musíte ji zajistit proti pádu a posouvání.

Zajistěte pračku upevňovacím úhelníkem (MTS upevnění na podlaze) (k dostání ve specializovaných prodejnách Miele nebo u servisní služby Miele).

## Přesun pračky na místo instalace

 Nebezpečí úrazu horní deskou, pokud pevně nedosedá.

Zadní upevnění horní desky může zkřehnout v důsledku vnějších podmínek. Při přenášení se horní deska může utrhnout.

Před přenášením zkontrolujte přesah horní desky, zda je pevně usazený.

- Pračku přenášejte za přední nohy a zadní přesah horní desky.

# Instalace

## Demontáž přepravní pojistky

### Vyjmutí levé přepravní tyče

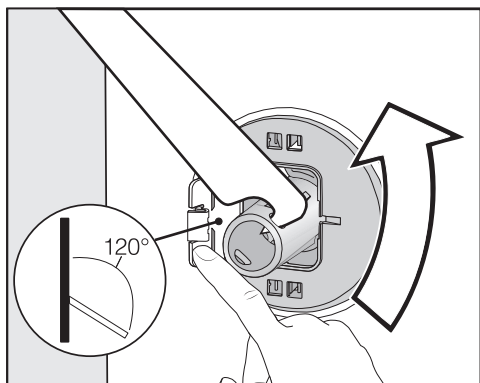

- Zatlačte ven kryt a přiloženým plochým klíčem otočte přepravní tyč o 90°.

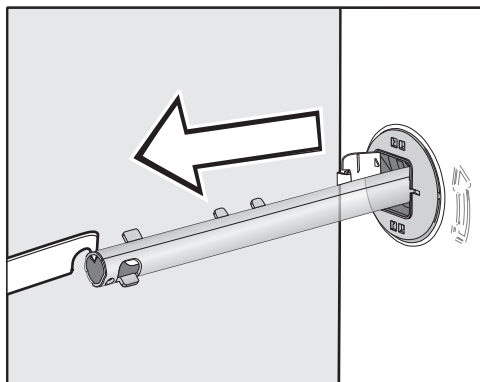

- Vytáhněte přepravní tyč.

### Vyjmutí pravé přepravní tyče

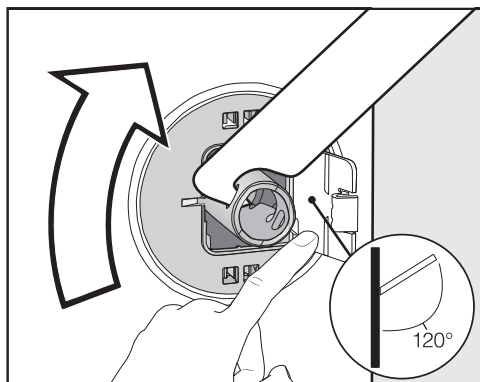

- Zatlačte ven kryt a přiloženým plochým klíčem otočte přepravní tyč o 90°.

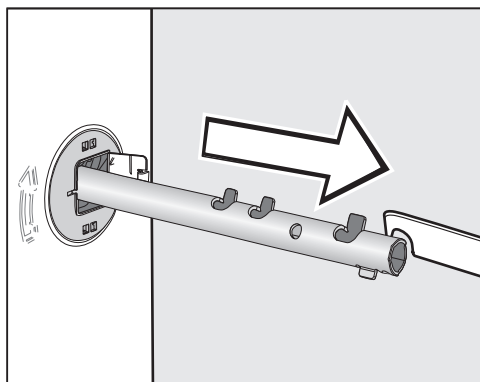

- Vytáhněte přepravní tyč.

## Uzavření děr

 Nebezpečí úrazu ostrými hranami.

Při sáhnutí do neuzavřených otvorů hrozí nebezpečí úrazu.

Uzavřete otvory po vyjmuté přepravní pojistce.

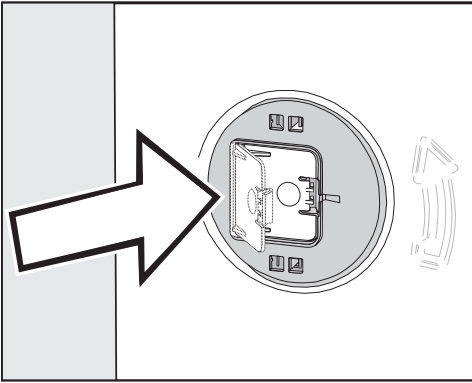

- Pevně přitlačte kryty, aby zaklaply.

## Přípevnění přepravních tyčí

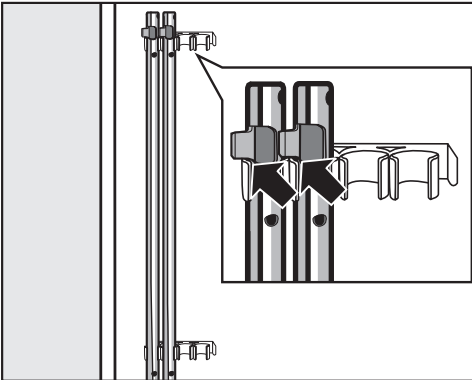

- Upevněte přepravní tyče na zadní stěně pračky. Dbejte na to, aby byla horní západka nad držákem.

 Poškození chybnou přepravou. Při přepravě bez přepravní pojistky se pračka může poškodit.

Přepravní pojistku uschovejte. Před přepravou pračky (například při stěhování) přepravní pojistku opět namontujte.

## Montáž přepravní pojistky

### Otevření krytů

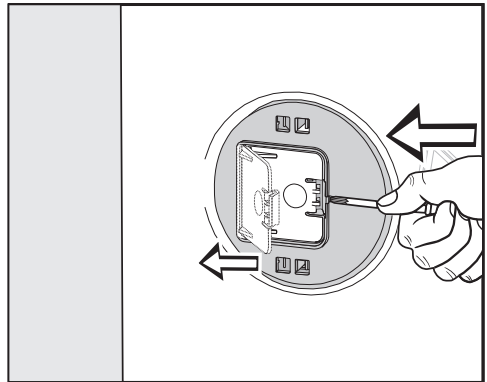

- Špičatým předmětem, například úzkým šroubovákem, tlačte na západku.

Kryt se otevře.

### Montáž přepravních pojistek

- Montáž proveďte v opačném pořadí demontáže.

**Tip:** Pozvedněte buben, přepravní tyče se pak dají zasunout snadněji.

# Instalace

## Vyrovnání

Aby byl zajištěn bezporuchový provoz, musí pračka stát svisle a rovnoměrně na všech čtyřech nožkách.

Neodborné umístění pračky zvyšuje spotřebu vody a energie a pračka se může pohybovat po podlaze.

## Vyšroubování a zajištění nohy

Pračka se vyrovnává čtyřmi šroubovacími nohami. Ve stavu při dodání jsou všechny nohy zašroubované.

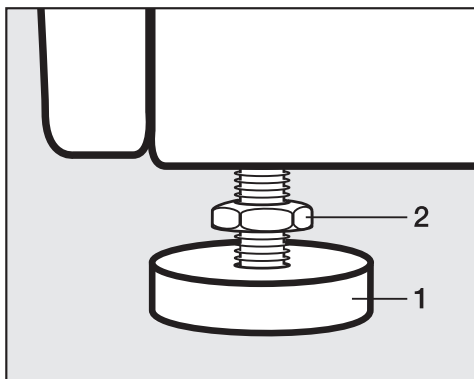

- Přiloženým plochým klíčem povolte kontramatici **2** ve směru hodinových ručiček. Vyšroubujte kontramatici **2** spolu s nohou **1**.

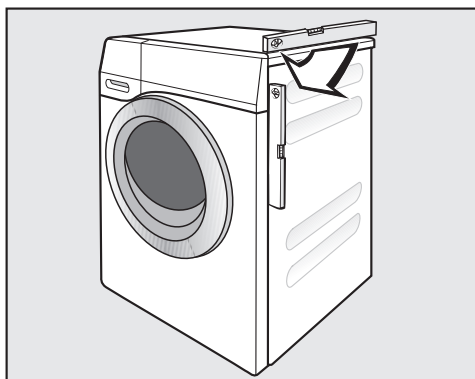

- Vodováhou zkontrolujte, zda pračka stojí svisle.
- Kleštěmi na vodní čerpadla držte nohu **1**. Plochým klíčem dotáhněte kontramatici **2** opět pevně na plášť.

**!** Škody v důsledku chybně vyrovnané pračky.

Při nezakontrovaných nohách hrozí nebezpečí, že se pračka bude pohybovat po podlaze.

Dotáhněte všechny čtyři kontramaticy noh pevně na plášť. Zkontrolujte také nohy, které jste při vyrovnávání nevyšroubovali.

## Vestavba pod pracovní desku

 Nebezpečí úrazu elektrickým proudem při odhalených kabelech  
Při odmontované horní desce se někdo může dotknout součástí pod napětím.

Neodmontujte horní desku pračky.

Tuto pračku je možno kompletně (s horní deskou) zasunout pod pracovní desku, pokud je pracovní deska v dostatečné výšce.

## Věžové uspořádání pračky a sušičky

Pračku lze uspořádat do sloupu se sušičkou Miele. K tomu je nutná montážní sada\* (WTV).

Díly označené \* jsou k dostání ve specializovaných obchodech Miele nebo u servisní služby Miele.

### Mějte na paměti:

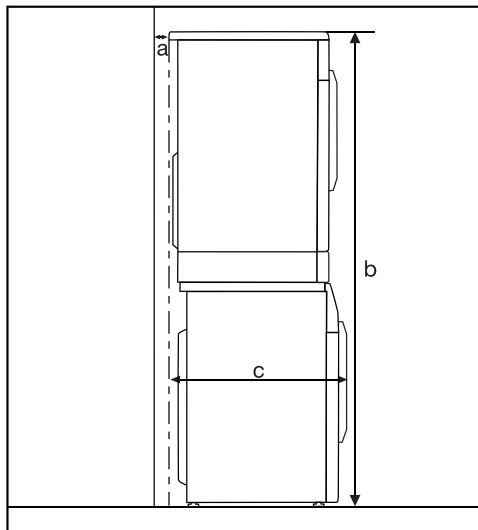

**a** = nejméně 2 cm

**b** = jednoduchá věž: 172 cm  
věž se zásuvkou: 181 cm

**c** = 68 cm

# Instalace

---

## **Systém ochrany před škodami způsobenými vodou**

Miele ochranný systém zaručuje širokou ochranu před škodami způsobenými vodou z pračky.

Systém se skládá zejména z následujících částí:

- přívodní hadice
- elektroniky a ochrany proti vytečení a vyplavení
- vypouštěcí hadice

### **Přívodní hadice**

- ochrana proti prasknutí hadice

Přívodní hadice má destrukční tlak přes 7.000 kPa.

### **Elektronika a plášť**

- Základní vana: Voda unikající netěsnostmi pračky je zachycována v základní vaně. Plovákovým spínačem se zavře ventil přívodu vody. Zastaví se napouštění vody a odčerpá se voda nacházející se v prací vaně.
- Ochrana proti úniku: Rozpozná se unikající voda, která neteče do základní vany. Zastaví se napouštění vody a odčerpá se voda nacházející se v prací vaně.
- Ochrana před přetečením: Pomocí ní se zabrání přetečení pračky v důsledku nekontrolovaného napouštění vody. Stoupne-li hladina vody nad určitou úroveň, zapne se vypouštěcí čerpadlo a voda se kontrolovaně odčerpá.

## **Vypouštěcí hadice**

Vypouštěcí hadice je zabezpečena od-vzdušňovacím systémem. Tím je zabráněno, aby automatická pračka sála naprázdno.



## Přívod vody

 Ohrožení zdraví a škody vinou znečištěné přitékající vody. Kvalita přitékající vody musí odpovídat specifikaci pitné vody země, v níž se pračka provozuje. Pračku připojte vždy na pitnou vodu.

Připojovací tlak vody musí být mezi 100 kPa a 1 000 kPa. Pokud je připojovací tlak vody vyšší než 1 000 kPa přetlaku, musí být vestavěn redukční tlakový ventil.

Pro připojení je zapotřebí uzavírací ventil s přípojným závitem  $\frac{3}{4}$ ". Pokud uzavírací ventil není k dispozici, tak smí pračku k potrubí s pitnou vodou namontovat pouze kvalifikovaný instalatér.

Pračka není vhodná pro připojení na teplou vodu.  
Nepřipojujte pračku na teplou vodu.

## Připojení přívodní hadice vody

- Našroubujte přívodní hadici s převlečnou maticí na závit přívodu vody.
- Pomalu otvírejte vodovodní kohoutek a při tom kontrolujte, zda přípojka nevykazuje únik.
- V případě potřeby opravte usazení těsnění a šroubovací objímky.

## Údržba

V případě výměny použijte pouze originální hadici Miele s destrukčním tlakem vyšším než 7.000 kPa.

 Poškození nečistotami ve vodě. Pro ochranu ventilu přívodu vody má pračka sítko ve volném konci přívodní hadice a sítko ve vstupním hrdle. Obě tato ochranná sítká neodstraňujte.

## Příslušenství – prodloužení hadice

Jako příslušenství jsou u specializovaného prodejce Miele nebo u servisní služby Miele k dostání hadice o délce 2,5 m nebo 4,0 m.

# Instalace

## Odtok vody

Prací roztok se odčerpává vypouštěcím čerpadlem s výtlačnou výškou 1 m. Hadice musí být nainstalována bez zalomení, aby nebyl omezen odtok vody. Pokud je to nutné, lze hadici prodloužit až na 5 m. Příslušenství je k dostání u specializovaného prodejce Miele nebo u servisní služby Miele.

Pro výtlačné výšky nad 1 m (max. do výtlačné výšky 1,8 m) je u specializovaného prodejce Miele nebo servisní služby Miele k dostání výměnné vypouštěcí čerpadlo.

Při výtlačné výšce 1,8 m lze hadici prodloužit až na 2,5 m. Příslušenství je k dostání u specializovaného prodejce Miele nebo u servisní služby Miele.

## Možnosti odtoku vody:

### 1. Zavěšení do umyvadla nebo výlevky:

Mějte na paměti:

- Zajistěte hadici proti vypadnutí!
- Pokud se voda odčerpává do umyvadla, musí být zajištěn její rychlý odtok. Jinak hrozí nebezpečí, že voda přeteče nebo se část odčerpané vody nasaje zpět do pračky.

### 2. Napojení na umělohmotnou odpadní rouru s gumovou vsuvkou (sifon není bezpodmínečně nutný).

### 3. Odtok do podlahové výpusti (kanálu).

### 4. Napojení na umyvadlo s umělohmotnou závitovou spojkou.

## Nasazení oblouku

Abyste zabránili vyklouznutí vypouštěcí hadice, použijte přiložený oblouk.

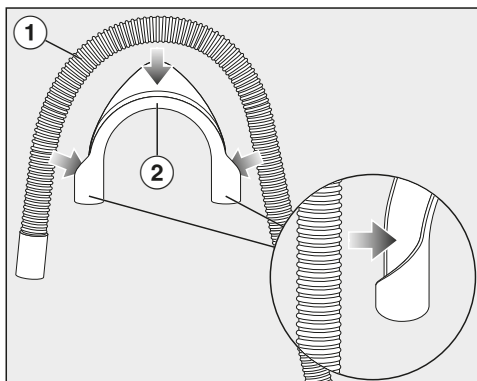

- Upevněte oblouk (2) na vypouštěcí hadici (1).

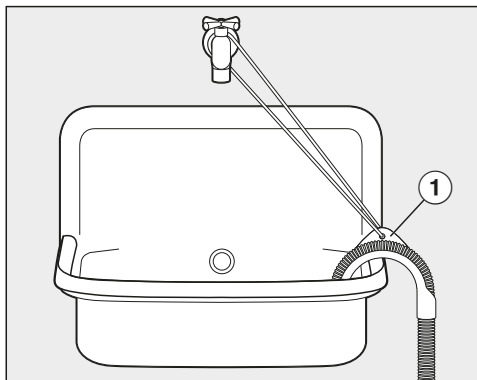

- Zavěste vypouštěcí hadici do umyvadla.

- Zajistěte oblouk pomocí pásky a oka (1) proti vyklouznutí.

## Přímé připojení k sifonu umyvadla

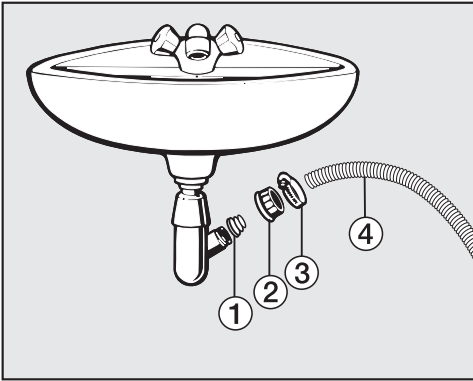

① adaptér

② umyvadlová převlečná matice

③ hadicová svorka

④ konec hadice

- Nainstalujte adaptér ① s umyvadlovou převlečnou maticí ② na sifon umyvadla.
- Nasadte konec hadice ④ na adaptér ①.
- Šroubovákem utáhněte hadicovou svorku ③ hned za umyvadlovou převlečnou maticí.

## Elektrické připojení

Pračka je sériově vybavena zástrčkou pro připojení do zásuvky s ochranným kontaktem.

Pračku umístěte tak, aby byla volně přístupná zásuvka. Pokud zásuvka není volně přístupná, tak zajistěte, aby v místě instalace bylo k dispozici zařízení odpojovací všechny póly.

 **Nebezpečí požáru v důsledku přehřátí.**

Provoz pračky na rozbočovacích vícenásobných zásuvkách a prodlužovacích kabelech může vést k přetížení kabelů.

Z bezpečnostních důvodů nepoužívejte rozbočovací vícenásobné zásuvky a prodlužovací kabely.

Připojení, instalace a bezpečnostní opatření musí být v souladu s příslušnými normami: ČSN EN 60 335.

Z bezpečnostních důvodů doporučujeme v domovní instalaci příslušné pro elektrické připojení pračky použít proudového chrániče (RCD) typu .

Poškozený přívodní síťový kabel smí být nahrazen pouze speciálním kabelem stejného typu (k dostání u servisní služby Miele). Z bezpečnostních důvodů smí výměnu provádět jen kvalifikovaný pracovník nebo servisní služba Miele.

O jmenovitém příkonu a příslušném jištění informuje tento návod k obsluze nebo typový štítek. Srovnajte tyto údaje s parametry elektrické přípojky v místě instalace.

V případě pochybností se zeptejte kvalifikovaného elektrikáře.

Občasný nebo trvalý provoz na soběstačném nebo se sítí nesynchronizovaném zařízení pro napájení energií (jako např. ostrovní síť, záložní systémy) je možný. Předpokladem provozu je, aby u zařízení pro napájení energií byly dodrženy specifikace normy EN 50160 nebo srovnatelné.

Bezpečnostní opatření stanovená pro domovní instalaci a pro tento výrobek Miele musí být co do své funkce a způsobu práce zajištěna i v ostrovním provozu nebo v provozu nesynchronizovaném se sítí nebo být v instalaci nahrazena rovnocennými opatřeními. Jak je popsáno například v aktuálním vydání VDE-AR-E 2510-2.

programy	náplň kg	el. energie kWh	voda litry	doba trvání hod.:min	teplota <sup>1</sup> °C	zbytková vlhkost %	počet otáček ot/min
ECO 40-60*	9,0	0,90	65	3:19	42	42	1600
	4,5	0,41	56	2:39	31	44	1600
	2,5	0,20	28	2:29	25	46	1600
Bavlna	9,0	1,45	65	2:29	55	50	1600
	20 <sup>3</sup>	0,45	75	2:39	20	50	1600
Snadno ošetrovatelné	30	0,60	57	1:59	30	30	1200
Expres 20 <sup>2</sup>	40	0,33	30	0:20	26	60	1200
Vlna 	30	0,23	35	0:39	–	–	1200
QuickPowerWash	40	0,58	40	0:49	–	–	1600

\* Zkušební program k dodržení právního předpisu EU k ekologickému designu 2019/2023 a udělení energetického štítku podle nařízení č. 2019/2014

1 Maximální dosažená teplota v prádle při hlavním prání.

2 Aktivována extra funkce *Quick*

3 20 °C program pro mírně znečištěné bavlněné prádlo

Při srovnávacích zkouškách musí být vypnuté dávkování TwinDos.

## Upozornění pro zákazníky

Údaje o spotřebě se mohou odchylovat od zde uvedených hodnot podle tlaku vody, tvrdosti vody, teploty napouštěné vody, teploty v místnosti, druhu prádla, množství prádla, kolísání síťového napětí a zvolených extra funkcí.

Údaje o spotřebě zobrazené v Feedback se mohou lišit od údajů o spotřebě uvedených v tabulce údajů o spotřebě. Odchytky vyplývají z tolerancí součástí a místních okolností, např. kolísání tlaku ve vodní síti, napětí elektrické sítě a kolísání síťového napětí.

## Technické údaje

---

výška	850 mm
šířka	596 mm
hloubka	636 mm
hloubka při otevřených dvířkách	1.054 mm
výška pro vestavbu	850 mm
šířka pro vestavbu	600 mm
hmotnost	asi 95 kg
kapacita	9,0 kg suchého prádla
napájecí napětí	viz typový štítek
jmenovitý příkon	viz typový štítek
jištění	viz typový štítek
údaje o spotřebě	viz kapitola „Údaje o spotřebě“
minimální průtočný tlak vody	100 kPa (1 bar)
maximální průtočný tlak vody	1 000 kPa (10 bar)
délka napouštěcí hadice	1,60 m
délka vypouštěcí hadice	1,50 m
délka přívodního síťového kabelu	2,00 m
maximální výtlačná výška	1,00 m
maximální výtlačná délka	5,00 m
světlo emitující diody LED	třída 1
udělené zkušební značky	viz typový štítek
příkon ve vypnutém stavu	0,40 W
pohotovostní stav připojení k síti	0,80 W
kmitočtové pásmo	2,4000–2,4835 GHz
maximální vysílaný výkon	< 100 mW

### **Prohlášení o shodě**

Miele tímto prohlašuje, že tato pračka odpovídá směrnici 2014/53/EU.

Úplný text prohlášení o shodě EU je k dispozici na následující internetové adrese:

- [www.miele.cz](http://www.miele.cz)
- Servis, vyžádání informací, návody k obsluze na <https://miele.cz/navody> uvedením názvu výrobku nebo výrobního čísla

# Nastavení

Pomocí nastavení můžete přizpůsobit elektroniku pračky měnicím se požadavkům.

Nastavení můžete kdykoli změnit.

## Vyvolání nastavení

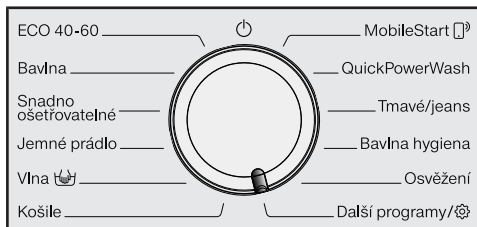

- Otočte volič programů do polohy *Další programy/*.



- Tiskněte sensorové tlačítko  $\nabla/\wedge$ , dokud se na displeji neobjeví:



- Potvrďte sensorovým tlačítkem *OK*.



Nyní se nacházíte v submenu *nastavení*.

## Volba nastavení

- Tiskněte sensorová tlačítka  $\nabla/\wedge$ , dokud se na displeji nezobrazí požadované nastavení.

- Sensorové tlačítko  $\nabla$  posouvá výběrový seznam dolů.
- Sensorové tlačítko  $\wedge$  posouvá výběrový seznam nahoru.

- Pro zpracování zobrazeného nastavení stiskněte sensorové tlačítko *OK*.

## Zpracování nastavení

- Stisknutím sensorových tlačítek  $\nabla/\wedge$  se Vám zobrazí různé možnosti výběru nastavení.

Vybraná položka je vyznačena zatržítkem  $\checkmark$ .

- Aktivujte požadovanou volbu na displeji stisknutím sensorového tlačítka *OK*.

## Ukončení nastavení

- Otáčejte voličem programů.

## Jazyk

Na displeji se mohou zobrazovat různé jazyky.

Vlajka  $\text{🚩}$  za slovem *Jazyk* slouží jako návod, když byl nastaven jazyk, kterému nerozumíte.

Zvolený jazyk se uloží do paměti.



## TwinDos

Můžete stanovit používaný prací prostředek a dávkovaná množství a zkontrolovat stav naplnění kartuší s pracími prostředky UltraPhase 1 a UltraPhase 2.

### Změňte dávkování

Je možné zkontrolovat a upravit nastavené hodnoty pro dávkování pracích prostředků přihrádek ① a ②.

### Zkontrol. naplnění

Tato funkce je k dispozici jen tehdy, když se používá UltraPhase 1 a 2.

Sloupcový diagram indikuje stav naplnění.

Indikace funguje správně jen tehdy, když jsou splněny tyto podmínky:

1. Byly nasazeny nové (plné) kartuše.
2. Kartuše mezitím nesmí být odstraněny z pračky.

### Zvolte prostředek

Pokud chcete funkcí TwinDos dávkovat jiný prostředek než UltraPhase 1 a 2, potřebujete doplňkovou TwinDos kartuši (příslušenství k dokoupení).

Použití UltraPhase 1 a 2 je možné jen společně. Proto když zvolíte jiný prostředek, automaticky se vymaže nastavení pro druhou přihrádku.

Je možné používat tyto prostředky:

- Univerzální prostř.
- Na jemné prádlo
- Na jemné/vlnu
- Aviváž
- Žádný prostředek

Dbejte pokynů k dávkování od výrobce uvedených na obalu pracího prostředku.

- Musíte udat příslušné dávkované množství zvoleného prostředku. Displej Vás provede nastaveními.

**Tip:** Když vyberete Žádný prostředek, příslušná přihrádka pro funkci TwinDos se vyřadí z provozu.

### Stupeň znečištění

Můžete stanovit, jaký stupeň znečištění bude předvolený u sensorového tlačítka .

#### Volba:

- Lehké
- Běžné (nastavení z výroby)
- Silné

### Hlasitost bzučáku

Bzučák Vám akusticky oznamuje konec programu. Bzučák lze nastavit na hlasitější nebo tišší zvuk.

#### Volba

- Vyp.
- ■■■■■■■■ (tichý)
- ■■■■■■■■ (hlasitý) (nastavení z výroby)

# Nastavení

## Tón tlačítek

Stisknutí sensorových tlačítek je potvrzeno akustickým signálem.

### Volba

- Vyp.
- ■■■■■■■■ (tichý)
- ■■■■■■■■ (nastavení z výroby)
- ■■■■■■■■ (hlasitý)

## Uvítací tón

Hlasitost uvítacího tónu můžete nastavit na sedm různých stupňů.

### Volba

- Vyp.
- ■■■■■■■■ (tichý)
- ■■■■■■■■ (nastavení z výroby)
- ■■■■■■■■ (hlasitý)

## Spotřeba

Zde si můžete přečíst v paměti uložené údaje o spotřebě elektrické energie a vody.

### Volba

- Poslední program  
Údaj o spotřebě naposledy provedeného pracího programu.
- Celková spotřeba  
Souhrnné údaje o spotřebě energie a vody posledních programů.
- Funkce vynulování  
Vynulují se souhrnné údaje o spotřebě energie a vody.

## PIN kód

PIN kódem chráníte svoji pračku před používáním cizími lidmi.

### Volba

- Aktivovat  
Při aktivovaném PIN kódu musíte po zapnutí zadat PIN kód, abyste mohli pračku obsluhovat.  
Z výroby je zadán PIN kód 125.
- Změnit  
Můžete zadat vlastní trojmístný PIN kód.

 Nově zadaný PIN kód nezapomeňte.

Bez PIN kódu může pračku znovu uvolnit jen servisní služba Miele.  
Nový PIN kód si poznamenejte.

- Deaktivovat  
Pračka se má opět obsluhovat bez zadávání PIN kódu. Zobrazuje se jen tehdy, když předtím byl aktivován PIN kód.

## Jednotky

Teplota se může udávat ve stupních Celsia °C/Celsius nebo ve stupních Fahrenheita °F/Fahrenheit.

Z výroby jsou nastavené stupně Celsia °C/Celsius.

## Jas

Můžete určit jas displeje, sensorových tlačítek a tlumeně svítících sensorových tlačítek.

### Volba

- Jas displeje  
Řídí jas displeje.
  - ■■■■■■■■ (tmavý)
  - ■■■■■■■■ (světlý) (nastavení z výroby)
- Tlačítka aktivní  
Řídí jas aktivovaných sensorových tlačítek.
  - ■■■■■■■■ (tmavý)
  - ■■■■■■■■ (nastavení z výroby)
  - ■■■■■■■■ (světlý)
- Tlačítka neaktivní  
Řídí jas sensorových tlačítek, která je možno aktivovat.
  - ■■■■■■■■ (tmavý)
  - ■■■■■■■■ (nastavení z výroby)
  - ■■■■■■■■ (světlý)

**Tip:** Dbejte na velký rozdíl jasu mezi aktivovanými a tlumeně svítícími sensorovými tlačítky. Velký rozdíl jasů usnadňuje obsluhu.

## Nastav. vyp. displeje

Pro úsporu energie se vypíná osvětlení displeje a sensorových tlačítek. Pomalu bliká sensorové tlačítko Start/Přidat prádlo.

### Volba

- Zap. (nastavení z výroby)  
Osvětlení se po 10 minutách vypne.
- Zap. (ne v progr.)  
Osvětlení zůstane zapnuté během provádění programu. 10 minut po skončení programu se osvětlení vypne.
- Vyp.  
Osvětlení zůstane zapnuté.

## Info o programu

Můžete si vybrat, jaká informace se krátce zobrazí na displeji po zvolení programu.

### Volba

- Název programu  
Na displeji se několik sekund zobrazuje název programu.
- Program + naplnění (nastavení z výroby)  
Na displeji se několik sekund zobrazuje název programu a maximální množství naplnění.
- Vyp.  
Na displeji se hned po zvolení programu objeví základní zobrazení s teplotou, počtem otáček a dobou trvání programu.

# Nastavení

## Memory

Pračka po spuštění programu uloží do paměti naposledy zvolená nastavení pracího programu (teplotu, počet otáček a některé extra funkce).

Při opakovaném zvolení tohoto pracího programu pračka zobrazí uložená nastavení.

Z výroby je funkce Memory deaktivovaná.

## Prodl. předep. bavlny

Máte-li na přeprání zvláštní požadavky, můžete prodloužit základní čas 25 minut.

### Volba

- Běžná (nastavení z výroby)  
Doba přeprání činí 25 minut.
- + 6 min  
Doba přeprání činí 31 minut.
- + 9 min  
Doba přeprání činí 34 minut.
- + 12 min  
Doba přeprání činí 37 minut.

## Doba namáčení

Dobu trvání namáčení můžete nastavit na hodnotu mezi 30 minutami a 6 hodinami.

Dobu trvání můžete volit v krocích po 30 minutách. Při zvolení extra funkce *Namáčení* se provede zvolený čas.

Z výroby je nastavená doba trvání 0: 30 hodin.

## Šetrný chod

Při aktivovaném šetrném chodu se zredukují pohyby bubny. Mírně znečištěné textilie tak můžete prát šetrněji.

Šetrný chod můžete aktivovat pro programy *Bavlna* a *Snadno ošetřovatelé*.

Z výroby je šetrný chod deaktivovaný.

## Snížení teploty

Ve vysokých polohách má voda nižší bod varu. Abyste zabránili „varu vody“, doporučuje Miele od nadmořské výšky 2000 m zapnout snížení teploty. Maximální teplota se sníží na 80 °C, i když zvolíte vyšší teplotu.

Z výroby je snížení teploty deaktivované.

## Více vody

Můžete si vybrat, jaká funkce se bude skrývat za extra funkci *Voda +*.

### Volba

- Voda navíc (nastavení z výroby)  
V praní a máchání se zvýší hladina vody (více vody)
- Máchání navíc  
Provede se máchání navíc
- Voda + mách. navíc  
Provede se zvýšení hladiny vody při praní a při máchání a jedno máchání navíc

## Hladina vody +

Hladinu vody extra funkce *Voda +* můžete zvýšit ve 4 stupních.

### Stupně

- Běžná (nastavení z výroby)
- Plus ∆
- Plus ∆∆
- Plus ∆∆∆

## Max.hladina máchání

Důležité pro alergie  
Dosáhne se zvláště dobrého výsledku máchání.

V cyklech máchání se hladina vody nastaví na maximální hodnotu. Zvýší se spotřeba vody.

Z výroby je maximální hladina vody při máchání deaktivovaná.

## Ochlazení prací lázně

Na konci hlavního praní nateče do bubnu voda navíc, aby ochladila prací roztok.

Ochlazování pracího roztoku se provádí při zvolení programu *Bavlna* při teplotě 70 °C a vyšší.

Ochlazování pracího roztoku se musí aktivovat:

- při zavěšení vypouštěcí hadice do umyvadla nebo výlevky, aby se předešlo nebezpečí opaření
- u budov, jejichž odtokové trubky neodpovídají normě DIN 1986

Z výroby je ochlazování pracího roztoku deaktivované.

## Nízký tlak vody

Při tlaku vody nižším než 100 kPa (1 bar) pračka stornuje program s chybovým hlášením *Přívod vody* viz .

Jestliže nelze zvýšit tlak vody v místě instalace, aktivovaná funkce zabrání stornování programu.

Z výroby je funkce nízký tlak vody deaktivovaná.

## Ochr. proti pomačk.

Ochrana proti pomačkání snižuje tvorbu záhybů po skončení programu.

Buben se pohybuje ještě až 30 minut po skončení programu. Dvířka pračky lze kdykoli odemknout stisknutím senzoroového tlačítka *Start/Přidat prádlo* a pak otevřít.

Z výroby je ochrana proti pomačkání aktivovaná.

## Miele@home

Můžete ovládat zapojení své pračky do domácí WiFi sítě.

V submenu se mohou objevit následující položky:

### Připojit

Toto hlášení se zobrazuje jen tehdy, když pračka ještě nebyla připojena do WiFi sítě.

Průběh inicializace najdete v kapitole „První uvedení do provozu“.

# Nastavení

## Provedení funkcí Scan & Connect

První uvedení do provozu bylo provedeno, aniž bylo vytvořeno Miele@home.

- Naskenujte QR kód.

Pokud jste nainstalovali aplikaci Miele a máte uživatelský účet, budete navedeni přímo na síťové spojení.

Pokud jste aplikaci Miele ještě nainstalovali, budete navedeni do Apple App Store® nebo do Google Play Store™.

- Nainstalujte aplikaci Miele a vytvořte uživatelský účet.
- Znovu naskenujte QR kód.

Aplikace Miele Vás provede vytvářením.



Deaktivovat (zobrazuje se jen při aktivovaném Miele@home)

Miele@home zůstává vytvořené, WiFi funkce se vypne.

Aktivovat (zobrazuje se jen při deaktivovaném Miele@home)

WiFi funkce se opět zapne.

Stav připojení (zobrazuje se jen při aktivovaném Miele@home)

Zobrazují se tyto hodnoty:

- kvalita příjmu WiFi
- název sítě
- IP adresa

Nově připojit (zobrazuje se, jen když je inicializované)

Ruší WiFi přihlášení (sítě), aby se hned zase provedla nová inicializace.

Resetovat (zobrazuje se, jen když je inicializované)

- WiFi se vypne.
- Připojení k WiFi se vrátí na nastavení z výroby.

Když pračku likvidujete, prodáváte nebo když uvádíte do provozu použitou pračku, vynulujte konfiguraci sítě. Jen tak je zajištěno, že jste odstranili všechna osobní data a předchozí uživatel již nemůže pračku zpřístupnit.

Pro opětovné používání Miele@home musí být provedeno nové navázání spojení.

## Vzdálené ovládání

Nastavení Vzdálené ovládání se zobrazuje jen tehdy, když je vytvořené a aktivované nastavení Miele@home.

Pokud máte na svém mobilním koncovém zařízení nainstalovanou aplikaci Miele, můžete odkudkoli zjistit status své pračky a pračku dálkově spustit a programem *MobileStart* dálkově ovládat.

Jestliže pračku svým mobilním koncovým zařízením nechcete ovládat, můžete nastavení Vzdálené ovládání vypnout.

Program lze přes aplikaci stornovat i tehdy, když není zapnuté Vzdálené ovládání.

Tlačítkem „předvolba startu“ nastavte časový interval, do jehož skončení chcete pračku spustit, a spusťte předvolbu startu (viz kapitola „Předvolba startu/ SmartStart“).

Pračku je v uvedeném časovém intervalu možné spustit Vámi vyslaným signálem.

Pokud až do nejpozdějšího možného okamžiku spuštění není vyslán spouštěcí signál, pračka se spustí automaticky.

Z výroby je dálkové ovládání aktivované.

## SmartGrid

Nastavení SmartGrid se zobrazuje jen tehdy, když je vytvořené a aktivované nastavení Miele@home.

V určitém časovém intervalu můžete svoji pračku nechat automaticky spustit ovládáním zvenku.

Pokud jste aktivovali SmartGrid, má senzorové tlačítko *Předvolba startu* novou funkci. Tlačítkem „předvolba startu“ nastavíte SmartStart. Pračka se pak spustí ve Vámi zadaném časovém intervalu zvenku zaslaným signálem. Pokud až do nejpozdějšího možného okamžiku spuštění není zvenku vyslán žádný signál, pračka se spustí automaticky (viz kapitola „Předvolba startu“).

Z výroby je funkce SmartGrid deaktivovaná.

## RemoteUpdate

Položka menu RemoteUpdate se zobrazuje a je volitelná jen tehdy, když jsou splněné předpoklady pro používání Miele@home (viz kapitola „První uvedení do provozu“, odstavec „Miele@home“).

Funkcí RemoteUpdate je možné aktualizovat software Vaší pračky. Když je pro Vaši pračku k dispozici aktualizace, tak si ji pračka automaticky stáhne. Instalace aktualizace se neprovede automaticky, nýbrž ji musíte spustit manuálně.

Když nenainstalujete některou aktualizaci, můžete svoji pračku používat tak, jak jste zvyklí. Miele však doporučuje aktualizace instalovat.

## Zapnutí/vypnutí

Z výroby jsou aktualizace RemoteUpdate zapnuté. Aktualizace, která je k dispozici, se automaticky stáhne a musíte ji manuálně spustit.

Pokud chcete, aby se aktualizace nestahovaly automaticky, vypněte RemoteUpdate.

# Nastavení

---

## Průběh aktualizace RemoteUpdate

V aplikaci Miele jsou připraveny informace o obsahu a rozsahu aktualizace.

Když je k dispozici aktualizace, zobrazí se hlášení na displeji Vaší pračky.

Aktualizaci můžete ihned nainstalovat nebo instalaci odložit na později. Dotaz pak následuje po novém zapnutí pračky.

Pokud aktualizaci nechcete nainstalovat, vypněte položku RemoteUpdate.

Aktualizace může trvat několik minut.

Při RemoteUpdate je třeba dbát následujícího:

- Pokud nedostanete hlášení, není k dispozici žádná aktualizace.
- Nainstalovanou aktualizaci nelze zrušit.
- Nevypínejte pračku během provádění aktualizace. Jinak se aktualizace stornuje a nenainstaluje.
- Některé aktualizace software může provádět jen servisní služba Miele.

## Autorská práva a licence na komunikační modul

Pro obsluhu a řízení komunikačního modulu využívá Miele vlastní nebo jiné softwarové aplikace, na které se nevztahují licenční podmínky platné pro takzvaný otevřený software. Tyto aplikace nebo softwarové komponenty jsou chráněny autorským právem. Je nutné respektovat pravomoci společnosti Miele a třetích stran, vyplývající z autorského práva.

Součástí tohoto komunikačního modulu jsou také softwarové komponenty, které jsou v rámci licenčních podmínek upravujících otevřený software předávány dále. Obsažené komponenty s otevřeným zdrojovým kódem spolu příslušnými údaji o autorských právech, kopiemi aktuálně platných licenčních podmínek a případné další informace jsou dostupné lokálně prostřednictvím IP adresy a internetového prohlížeče (*http://<IP adresa>/Licenses*). Úpravy poprodejních záruk licenčních podmínek pro komponenty s otevřeným zdrojovým kódem vymezené na tomto místě platí jen ve vztahu k příslušným držitelům práv.



Pro tuto pračku dostanete prací prostředky, prostředky pro ošetřování textilií, aditiva a prostředky pro ošetřování přístroje. Všechny produkty jsou přizpůsobeny pračkám Miele.

Tyto a mnoho dalších zajímavých produktů můžete zakoupit na [www.shop.miele.com](http://www.shop.miele.com), u servisní služby Miele nebo u Vašeho specializovaného prodejce Miele.

### Prací prostředek

#### Miele UltraPhase 1 a 2

- dvousložkový prací prostředek na barevné i bílé prádlo
- pro zářivé barvy a zářivě bílé prádlo
- vynikající schopnost odstraňování skvrn i při nízkých teplotách

#### UltraWhite (prací prášek)

- nejlepší výsledky při 20/30/40/60/95 °C
- zářivá bělost díky účinné formuli s aktivním kyslíkem
- vynikající schopnost odstraňování skvrn i při nízkých teplotách

#### UltraColor (tekutý prací prostředek)

- nejlepší výsledky praní při 20/30/40/60 °C
- s formulí pro ochranu barev pro zářivé barvy
- vynikající schopnost odstraňování skvrn i při nízkých teplotách

### Speciální prací prostředky

Tyto speciální prací prostředky dostanete jako kapsle pro pohodlné individuální dávkování.

#### Caps Sport

- na syntetické textilie
- neutralizuje pachy díky absorbéru pachů
- zamezuje vzniku elektrostatického náboje v oblečení
- zachová tvar a prodyšnost syntetických textilií

#### Caps DownCare

- pro textilie naplněné prachovým peřím
- zachovává elasticitu a prodyšnost peří
- účinné čištění a šetrná péče díky lanolinu
- peří nevytváří chomáče a zůstává nadýchané

#### Caps WoolCare

- jemný prací prostředek na vlnu a jemné prádlo
- speciální ošetřující komplex z pšeničných proteinů
- technologie ochrany vláken proti žmolkování
- formule na ochranu barev pro šetrné čištění

# Prací a ošetrovací prostředky

---

## Prostředky na ošetřování textilu



Tyto prostředky na ošetřování textilu dostanete jako kapsli pro pohodlné individuální dávkování.

### Aviváž v kapsli

- aviváž pro svěží vůni prádla
- absolutní čistota a svěží vůně
- pro hebcce měkké prádlo
- zamezuje vzniku elektrostatického náboje v oblečení

### Doplňkový prostředek

Doplňkový prostředek dostanete jako kapsli pro pohodlné individuální dávkování.

### Cap Booster

- odstraňovač skvrn s nejvyšší účinností
- technologie enzymů proti odolným skvrnám
- vhodné na bílé i barevné prádlo
- pro skvělé výsledky praní i při nízkých teplotách

## Ošetřování přístroje

### TwinDosCare

- čisticí prostředek pro dávkovací systém TwinDos
- použijte před delší přestávkou používání (nejméně 2 měsíce)
- použijte před výměnou produktu

### Odvápňovač

- odstraňuje silné usazeniny vodního kamene
- mírný a šetrný díky přírodní kyselině citronové
- chrání topná tělesa, buben a další součásti

### IntenseClean

- pro hygienickou čistotu v pračkách
- odstraňuje tuky, bakterie a tím vznikající zápachy
- účinné základní čištění

### Tablety na změkčování vody

- snížené dávkování pracího prostředku při tvrdé vodě
- méně zbytků pracího prostředků v textilích
- méně chemie v odpadní vodě díky sníženému dávkování pracího prostředku

Miele spol. s r.o.  
Holandská 4, 639 00 Brno  
Tel.: 543 553 111-3  
Fax: 543 553 119  
Servis-tel.: 543 553 741-5  
E-mail: info@miele.cz  
Internet: www.miele.cz

**Servisní služba Miele**  
**příjem servisních zakázek**  
**800 MIELE1**  
**(800 643531)**

Miele & Cie. KG  
Carl-Miele-Straße 29  
33332 Gütersloh  
Německo

WEI 895

cs-CZ

M.-Nr. 12 668 200 / 00