

















Lietošanas instrukcija Ledusskapis



Pirms uzstādīšanas, instalācijas, ekspluatācijas sākšanas **obligāti** izlasiet lietošanas un montāžas instrukciju. Tādējādi jūs pasargāsiet sevi un izvairīsieties no iespējamiem iekārtas bojājumiem.

Saturs

Drošības norādījumi un brīdinājumi	5
Jūsu ieguldījums vides aizsardzībā	15
Uzstādīšana	16
Uzstādīšanas vieta	16
Klimata klase	17
Prasības attiecībā uz gaisa pievadi un izvadi	17
Vairāku aukstumiekārtu uzstādīšana	18
Uzstādīšana blakus citai iekārtai	18
Durvju eņģu maiņa	18
Komplektā iekļauto sienas starplikū montāža	19
Aukstumiekārtas uzstādīšana.....	19
Aukstumiekārtas līmeņošana	20
Aukstumiekārtas iekļaušana virtuves iekārtu rindā	21
Iekārtas izmēri	23
Elektrotīkla pieslēgums.....	26
Enerģijas taupīšana	27
Iekārtas apraksts	28
Iekārtas apraksts	28
Sākuma ekrāns.....	30
Darbības principa izpratne	30
Iestatījumu režīms 	31
Iekšējais izkārtojums	33
Precīzi regulējamā plaukta pārbīdīšana.....	33
Precīzi regulējamā plaukta pārvietošana	33
Plaukta / pudeļu plaukta pārvietošana	34
Olu statīva piestiprināšana	34
Pudeļu turētāja pārvietošana vai izņemšana	34
Plaukta / plaukta ar apgaismojumu pārvietošana	34
Sadalītā plaukta pārbīdīšana	35
Sadalītā plaukta pārvietošana	35
Pudeļu statīva pārvietošana	35
Vieta cepamajai plātij	36
Starp sienas pudeļu statīva izmantošana.....	36
Šķirošanas kastes izņemšana un ievietošana atpakaļ	36
Smaržu filtra pārvietošana.....	37
Pievienotie piederumi	37
Papildus pasūtāmie piederumi	37

Aukstumiekārtas ieslēgšana un izslēgšana	39
Pirms pirmās lietošanas reizes	39
Aukstumiekārtas pievienošana.....	39
Smidzinātāja ūdenstvertnes piepildīšana un ievietošana.....	39
Aukstumiekārtas ieslēgšana.....	39
Aukstumiekārtas izslēgšana.....	39
Ilgākas prombūtnes laikā ir jāievēro turpmāk minētais.	40
Pareiza temperatūra	41
Temperatūras rādījums	42
Temperatūras iestatīšana.....	42
Iestatījumu iespējamās vērtības	42
Intensīvās dzesēšanas funkcijas izmantošana	43
Citu iestatījumu veikšana	44
Paskaidrojumi par attiecīgajiem iestatījumiem	44
Viesību režīms 	44
Brīvdienu režīms 	44
Bloķēšanas funkcijas  /  ieslēgšana	45
Sabata režīms 	45
Informācija par sabata režīmu 	46
Laika līdz durvju brīdinājuma signāla  aktivēšanai maiņa	46
Miele@home	47
Skaņas brīdinājumu vai signālu  /  skaļuma maiņa	49
Ekrāna spilgtuma  maiņa	49
Demonstrācijas režīma  izslēgšana	49
Sākotnējo iestatījumu atiestatīšana 	50
Informācija 	50
Smaržu filtra nomaiņas indikācija 	50
Tīrīšanas režīms 	50
Durvju brīdinājuma signāls	51
Pārtikas produktu uzglabāšana dzesēšanas zonā	52
Dažādas aukstuma zonas	52
Ievietošanai dzesēšanas zonā nepiemēroti produkti.....	53
Norādījumi par pārtikas produktu iegādi	53
Pareiza pārtikas produktu uzglabāšana	54
Pārtikas produktu uzglabāšana PerfectFresh Active zonā	55
PerfectFresh Active zona.....	55
Mitrais nodalījums	55
Smidzinātājs (mitrinātājs )	57
Sausais nodalījums.....	58

Saturs

Atkausēšana	60
Tīršana un kopšana	61
Norādījumi par tīršanas līdzekļiem.....	61
Aukstumiekārtas sagatavošana tīršanai	62
Iekšpusē tīršana.....	62
Piederumu tīršana ar rokām vai trauku mašīnā	63
Izņemiet un izjauciet piederumus, lai tos notīrītu	63
Iekārtas priekšpusē un sānu sienu tīršana.....	68
Durvju blīvējuma tīršana	68
Gaisa pievades un izvades atveru tīršana	68
Pēc tīršanas	69
Problēmu novēršana	70
Trokšņu cēloņi	78
Klientu apkalpošanas dienests	79
Kontaktinformācija traucējumu gadījumā.....	79
Datubāze EPREL	79
Garantija	79
Garantijas noteikumi	80
Atbilstības deklarācija	81
Autortiesības un licences	82

Šī aukstumiekārta atbilst obligāto drošības noteikumu prasībām. Tomēr nepareiza lietošana var radīt traumas personām un materiālus zaudējumus.

Pirms aukstumiekārtas ekspluatācijas sākšanas rūpīgi izlasiet lietošanas un montāžas instrukciju. Tajā ir sniegti svarīgi norādījumi par iebūvēšanu, drošību, lietošanu un apkopi. Tādējādi pasargāsi sevi un nesabojāsi aukstumiekārtu.

Saskaņā ar standartu IEC 60335-1 Miele norāda, ka visa sniegtā informācija par aukstumiekārtas uzstādīšanu, kā arī norādījumi par drošību un brīdinājumi ir obligāti jāizlasa un jāievēro.

Miele nevar uzņemties atbildību par zaudējumiem, kas ir radušies šo norādījumu neievērošanas dēļ.

Saglabājiet lietošanas un montāžas instrukciju un nododiet to kopā ar iekārtu, ja mainās tās īpašnieks.

Paredzētā izmantošana

- ▶ Aukstumiekārta ir paredzēta lietošanai māj-saimniecībās un māj-saimniecības apstākļiem līdzīgās uzstādīšanas vietās, piemēram,
 - veikalos, birojos un līdzīgā darba vidē;
 - zemnieku saimniecībās;
 - viesnīcās, moteļos, pansijās un citās līdzīgās iestādēs klientu vajadzībām.

Šī aukstumiekārta nav paredzēta lietošanai ārpus telpām.

- ▶ Lietojiet aukstumiekārtu tikai pārtikas produktu dzesēšanai un uzglabāšanai mājas apstākļos. Iekārtu nedrīkst lietot nekādiem citiem mērķiem.

Drošības norādījumi un brīdinājumi

▶ Aukstumiekārta nav piemērota medikamentu, asins plazmas, laboratorijas preparātu un līdzīgu Medicīnisko produktu regulā minēto vielu vai produktu glabāšanai un atdzesēšanai. Nepareiza aukstumiekārtas izmantošana var izraisīt uzglabājamo produktu kvalitātes zudumus vai sabojāšanos. Turklāt aukstumiekārta nav piemērota izmantošanai sprādzienbīstamās vietās.

Miele neatbild par zaudējumiem, kas ir radušies paredzētajam nolūkam neatbilstošas izmantošanas vai nepareizas apkopes dēļ.

▶ Personas (tostarp bērni), kuras ierobežotu fizisko, garīgo un uztveres spēju vai pieredzes trūkuma un nezināšanas dēļ nevar droši lietot aukstumiekārtu, nedrīkst darboties ar to bez uzraudzības.

Šīs personas drīkst darboties ar aukstumiekārtu bez uzraudzības tikai tad, ja tām ir izskaidrota droša tās izmantošana und tās izprot iespējamos riskus.

Bērni un sadzīves tehnika

▶ Bērniem, kuri ir jaunāki par 8 gadiem, jāatrodas drošā attālumā no aukstumiekārtas vai tie pastāvīgi jāuzrauga.

▶ Bērni no astoņu gadu vecuma drīkst lietot aukstumiekārtu bez pieaugušo uzraudzības, ja tiem ir izskaidroti visi iekārtas drošas lietošanas nosacījumi. Bērniem ir jāpazīst un jāsaprot iespējamie riski, ko var izraisīt nepareiza iekārtas lietošana.

▶ Bērni nedrīkst bez uzraudzības tīrīt aukstumiekārtu vai veikt tās apkopi.

▶ Uzraugiet bērnus, kuri uzturas aukstumiekārtas tuvumā. Nekad neļaujiet bērniem spēlēties ar iekārtu.

▶ Nosmakšanas risks! Bērni, spēlējoties ar iepakojuma materiālu (piemēram, plēvi), var tajā ietīties vai pārvilkēt to sev pār galvu un nosmakt. Glabājiet iepakojuma materiālu bērniem nepieejamā vietā.

Tehniskā drošība

► Aukstumaģenta cirkulācijas kontūra hermētiskums ir pārbaudīts. Aukstumiekārta atbilst attiecīgajiem drošības nosacījumiem, kā arī atbilstošajām ES direktīvām.



► Šī aukstumiekārta satur aukstumaģentu izobutānu (R600a), dabisku gāzi, kas ir ļoti draudzīga videi, taču uzliesmojoša. Šis aukstumaģents nekaitē ozona slānim un nepalielina siltumnīcefektu.

Šī videi draudzīgā aukstumaģenta izmantošana daļēji ir izraisījusi ierīces darbības trokšņa palielināšanos. Visā dzesēšanas sistēmā līdz ar kompresora darbības trokšņiem var būt dzirdamas šalcošas skaņas. Šos efektus diemžēl nevar novērst, taču tie nekādi neietekmē aukstumiekārtas darbības jaudu.

Transportējot un iebūvējot / uzstādot aukstumiekārtu, pievērsiet uzmanību, lai netiktu bojāta neviena dzesēšanas sistēmas daļa. Aukstumaģenta noplūde var izraisīt acu savainojumus.

Bojājumu gadījumā:

- izvairieties no atklātas uguns un liesmu avotiem;
- atvienojiet aukstumiekārtu no elektrotīkla;
- dažas minūtes vēdiniet telpu, kurā atrodas aukstumiekārta;
- paziņojiet klientu apkalpošanas dienestam.

► Jo vairāk aukstumaģenta ir aukstumiekārtā, jo lielākai ir jābūt telpai, kurā aukstumiekārta tiks novietota. Iespējamās noplūdes gadījumā pārāk mazā telpā var izveidoties uzliesmojošs gāzes un gaisa maisījums. Uz 8 g aukstumaģenta ir jābūt vismaz 1 m³ telpas. Aukstumaģenta daudzums ir norādīts uz identifikācijas datu plāksnītes aukstumiekārtas iekšpusē.

Drošības norādījumi un brīdinājumi

▶ Uz aukstumiekārtas tehnisko datu plāksnītes norādītajiem pieslēguma datiem (drošinātāji, frekvence, spriegums) ir jābūt vienādiem ar elektrotīkla datiem, lai neradītu iekārtas bojājumus. Salīdziniet datus pirms pieslēgšanas.

Ja rodas šaubas, konsultējieties ar kvalificētu elektrotehnikas speciālistu.

▶ Aukstumiekārtas elektrodrošība ir garantēta tikai tad, ja tā ir savienota ar atbilstoši ierīkotu zemējuma sistēmu. Šī drošības pamatprasība ir obligāti jāievēro. Ja rodas šaubas, ļaujiet, lai elektroinstalāciju pārbauda kvalificēts elektrotehnikas speciālists.

▶ Ir iespējama pagaidu vai ilglaicīga darbība no autonomas vai nesinhronizētas energoapgādes iekārtas (piemēram, autonomajiem tīkliem, dublējošajām sistēmām). Šādas darbības priekšnoteikums ir energoapgādes iekārtas atbilstība EN 50160 vai līdzīga standarta prasībām.

Ēkas instalācijā un šajā Miele ierīcē paredzēto aizsardzības pasākumu funkcijas un darbības veids ir jānodrošina arī autonomā vai nesinhronā režīmā vai arī tie ir jāaizstāj ar līdzvērtīgiem pasākumiem attiecībā uz instalāciju. Tas ir aprakstīts, piemēram, jaunākajā VDE-AR_E 2510-2 laidienā.

▶ Ja komplektācijā iekļautais tīkla pieslēguma kabelis ir bojāts, tas ir jānomaina ar oriģinālo detaļu, lai nepieļautu lietotāja apdraudējumu. Miele garantē atbilstību drošības prasībām tikai tad, ja tiek izmantotas oriģinālās rezerves daļas.

▶ Sadalītāji vai pagarinātāji nesniedz nepieciešamo drošību (ugunsbīstamība). Nepieslēdziet ar tiem aukstumiekārtu elektrotīklam.

▶ Ja mitrums iekļūst iekārtas elektriskajās daļās vai barošanas kabeļī, var rasties īsslēgums. Tāpēc nedarbiniet aukstumiekārtu mitrās vietās vai vietās, kur tā var tikt apšļakstīta (piemēram, garāžā, veļas mazgātavā).

▶ Šo aukstumiekārtu nedrīkst izmantot vietā, kas nav stacionāra (piemēram, uz kuģa).

Drošības norādījumi un brīdinājumi

▶ Aukstumiekārtas bojājumi var apdraudēt lietotāja drošību. Pārbaudiet, vai iekārtai nav redzamu bojājumu. Nekad nelietojiet bojātu aukstumiekārtu.

▶ Šo aukstumiekārtu nav paredzēts lietot kā iebūvētu iekārtu.

▶ Uzstādīšanas un apkopes, kā arī remontdarbu laikā aukstumiekārta ir jāatvieno no elektrotīkla. Aukstumiekārta no elektrotīkla ir atvienota tikai tad, ja:

- elektroinstalācijas drošinātāji ir izslēgti vai
- elektroinstalācijas skrūvējamie drošinātāji ir pilnībā izskrūvēti, vai
- barošanas kabelis ir atvienots no elektrotīkla. Ja barošanas kabelis ir aprīkots ar kontaktdakšu, atvienojiet to no elektrotīkla, velkot kontaktdakšu, nevis kabeli.

▶ Nepareizi veikti uzstādīšanas un apkopes vai remonta darbi var nopietni apdraudēt iekārtas lietotāju.

Uzstādīšanas un apkopes vai remonta darbus drīkst veikt tikai Miele pilnvaroti speciālisti.

▶ Garantija tiek zaudēta, ja aukstumiekārtas labošanas darbus neveic Miele pilnvarots klientu apkalpošanas dienests.

▶ Bojātās daļas drīkst aizstāt tikai ar oriģinālajām Miele rezerves daļām. Tikai šādu rezerves daļu lietošanas gadījumā Miele garantē, ka drošības prasības ir pilnībā izpildītas.

▶ Šī aukstumiekārta īpašu prasību dēļ (piemēram, attiecībā uz temperatūru, mitrumu, ķīmisko izturību, noturību pret berzi un vibrāciju) ir aprīkota ar īpašu apgaismojumu. Šo spuldzi drīkst izmantot tikai paredzētajam nolūkam. Spuldze nav piemērota telpu apgaismošanai. Nomaiņu drīkst veikt tikai pilnvarots speciālists vai Miele Klientu apkalpošanas dienests. Šajā aukstumiekārtā ir vairāki gaismas avoti, kuriem ir vismaz energoefektivitātes klase F.

Drošības norādījumi un brīdinājumi

Atbilstoša uzstādīšana

- ▶ Durvju atdures maiņu (ja tā ir nepieciešama) veiciet atbilstoši pievienotajai montāžas instrukcijai.
- ▶ Aukstumiekārtas ar S burtu modeļa apzīmējumā var uzstādīt blakus vienu otrai.
 - Veiciet uzstādīšanu saskaņā ar pievienoto montāžas instrukciju.
 - Nemainiet durvju atduri, jo aukstumiekārtu izvietojums ir iepriekš noteikts.
- ▶ Uzstādiet aukstumiekārtu ar otras personas palīdzību.

Pareiza izmantošana

- ▶ Aukstumiekārta ir paredzēta lietošanai noteiktā klimata klasē (apkārtējās temperatūras diapazonā), kuras robežvērtības ir jāievēro. Klimata klase ir norādīta uz aukstumiekārtas iekšpusē piestiprinātās identifikācijas datu plāksnītes. Zemāka apkārtējā temperatūra izraisa ilgāku kompresora dīkstāves laiku, tāpēc aukstumiekārta nevar uzturēt nepieciešamo temperatūru.
- ▶ Gaisa pievadīšanas un novadīšanas atveres nedrīkst noslēgt vai aizsegt ar dažādiem priekšmetiem. Pretējā gadījumā netiek nodrošināta nevainojama ventilācija. Palielinās enerģijas patēriņš un ir iespējami iekārtas detaļu bojājumi.
- ▶ Ja iekārtā vai iekārtas durvīs uzglabājat taukus vai eļļu saturošus pārtikas produktus, pievērsiet uzmanību, lai iespējami noplūdušās taukvielas, piemēram, eļļa, nenonāktu saskarē ar iekārtas plastmasas daļām. Tas var radīt sprieguma plaisas iekārtas plastmasas daļās un izraisīt šo daļu lūšanu vai plīšanu.
- ▶ Ugunsgrēka un sprādziena risks. Neuzglabājjiet aukstumiekārtā sprādzienbīstamas vielas un produktus, kas satur degošas, strauji izplūstošas gāzes (piemēram, aerosolus). Elektriskās daļas var izraisīt uzliesmojošu gāzu maisījumu aizdegšanos.
- ▶ Sprādziena risks. Nelietojiet aukstumiekārtā elektriskās ierīces (piemēram, saldējuma aparātu). Tas var radīt dzirksteļošanu.
- ▶ Savainojumu un bojājumu risks. Neglabājjiet saldēšanas zonā kārbas un pudeles ar gāzētiem dzērieniem vai šķidrums, kas var sa-
saldēt. Kārbas vai pudeles var pārsprāgt.
- ▶ Savainojumu un bojājumu risks. Pudeles, kas ir ievietotas saldēšanas zonā paātrinātai dzesēšanai, ir jāizņem ne vēlāk kā pēc stundas. Pudeles var pārsprāgt.
- ▶ Savainojumu risks. Nepieskarieties saldētiem produktiem un metāla daļām ar slapjām rokām. Rokas var apsaldēt.

Drošības norādījumi un brīdinājumi

▶ Savainojumu risks. Nekādā gadījumā tūlīt pēc izņemšanas no saldētavas nelieciet mutē ledus gabaliņus un saldējumu, it īpaši, ja tam ir augsts ūdens saturs. Saldēto produktu ļoti zemā temperatūra var izraisīt lūpu vai mēles apsaldējumus.

▶ Atkārtoti nesasaldējiet daļēji atkusušus vai atkusušus produktus. Izlietojiet tos, cik drīz vien iespējams, jo produkti zaudē uzturvērtību un bojājas. Pēc vārīšanas vai cepšanas atkausētos produktus var atkal sasaldēt.

▶ Lietojot uzturā produktus, kam beidzies derīguma termiņš, pastāv saindēšanās risks.

Derīguma termiņu ietekmē dažādi faktori, piemēram, pārtikas produktu svaigums, kvalitāte un uzglabāšanas temperatūra. Ievērojiet pārtikas produktu ražotāja ieteikto uzglabāšanas termiņu un uzglabāšanas norādījumus.

Piederumi un rezerves daļas

▶ Izmantojiet tikai oriģinālos Miele piederumus. Ja iekārtā ir uzstādītas vai iebūvētas nepiederīgas daļas, garantija un / vai ražotāja atbildība par izstrādājumu tiek anulēta.

▶ Miele garantē funkcijas nodrošinošo rezerves daļu piegādi līdz 15 gadiem, bet vismaz 10 gadus pēc jūsu aukstumiekārtas sērijas ražošanas pārtraukšanas.

Tīrīšana un kopšana

- ▶ Neapstrādājiet durvju blīvējumu ar eļļām vai ziedēm. Pretējā gadījumā durvju blīvējums ar laiku kļūs porains.
- ▶ Tvaika tīrītāja radītais mitrums var sasniegt zem sprieguma esošās iekārtas daļas un izraisīt īsslēgumu. Aukstumiekārtas tīrīšanai un atkausēšanai nekad neizmantojiet tvaika tīrītāju.
- ▶ Smaili vai asi priekšmeti bojā aukstuma ģeneratoru un aukstumiekārta kļūst nelietojama. Tāpēc smailus un asus priekšmetus nedrīkst izmantot, lai noņemtu:
 - apsarmojumu un apledojumu;
 - piesalušus ledus slāņus un pārtikas produktus.
- ▶ Atkausēšanas nolūkos nekad neievietojiet iekārtā elektriskos sildelementus vai sveces. Tā tiks bojātas iekārtas plastmasas detaļas.
- ▶ Neizmantojiet atkausēšanas aerosolus vai ledus noņēmējus. Tie var veidot sprādzienbīstamas gāzes, saturēt šķīdinātājus vai vielas, kas bojā plastmasas daļas vai var būt kaitīgi veselībai.

Pārvadāšana

- ▶ Aukstumiekārtu vienmēr pārvietojiet vertikālā pozīcijā un transportēšanai paredzētajā iepakojumā, lai nerastos nekādi bojājumi.
- ▶ Savainojumu un bojājumu risks. Pārvietojiet aukstumiekārtu ar otras personas palīdzību, jo aukstumiekārta ir smaga.

Drošības norādījumi un brīdinājumi

Nolietotās iekārtas likvidēšana

- ▶ Šajā gadījumā sabojājiēt savas vecās iekārtas durvju aizslēgu. Tādējādi novērsīsiet iespēju, ka bērni spēlējoties ieslēdzas iekārtā un nokļūst dzīvībai bīstamā situācijā.
- ▶ Dzesinātāja noplūde var izraisīt acu traumas! Nesabojājiēt nevienu saldēšanas sistēmas daļu, piemēram:
 - pārdurot iztvaikotāja dzesētājiēviēlas kanālus;
 - samezgliējot cauruļvadus;
 - noskrāpējiējot virsmas pārklājiējumu.

Simbols uz kompresora (atkarībā no modeļa)

Šis norādījiējums attiecas tikai uz otrreizējiējē pārstrādi. Parastas liējēšanas laikā riski nepastāviē.



- ▶ Kompresorā esošā eļļa, ja to norij vai tā iekļūst elpceļos, ir bīstama dzīvībai.

Transportēšanas iepakojuma likvidēšana

Iepakojums pasargā aukstumiekārtu no iespējamiem bojājumiem pārvadāšanas laikā. Iepakojuma materiāli ir izraudzīti, ņemot vērā vides aizsardzības un materiālu otrreizējās izmantošanas prasības, tādēļ tos var pārstrādāt.

Iepakojumu otrreizēja pārstrāde ļauj taupīt izejmateriālus un mazina atkritumu daudzumu materiālu apritē. Jūsu piegādātājs iepakojumu pieņems atpakaļ.

Nolietotas iekārtas utilizācija

Elektriskās un elektroniskās ierīces bieži satur vērtīgus materiālus. Tās satur arī noteiktas vielas, maisījumus un detaļas, kas bija nepieciešamas to darbībai un drošībai. Ja šie materiāli nokļūst sadzīves atkritumos vai ar tiem rīkojas neatbilstoši, tie var kaitēt cilvēku veselībai un videi. Tāpēc nekādā gadījumā nepieļaujiet nolietotās iekārtas nokļūšanu sadzīves atkritumos.

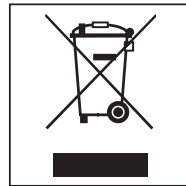

Nododiet to utilizācijai vietējās pašvaldības, specializētā tirgotāja vai Miele ierīkotajā oficiālajā elektrisko un elektronisko ierīču savākšanas un pieņemšanas punktā. Saskaņā ar likumu jūs atbildat par jebkuru personas datu dzēšanu no utilizācijai paredzētās likvidējamās iekārtas.

Parūpējieties, lai jūsu aukstumiekārtas cauruļvadi netiktu sabojāti, transportējot līdz pienācīgas, videi draudzīgas utilizācijas vietai.

Tādējādi tiks nodrošināts, ka dzesēšanas sistēmā esošais aukstumaģents un kompresorā esošā eļļa nenonāks apkārtējā vidē.

Lūdzu, rūpējieties, lai nolietotā iekārta līdz utilizācijai neradītu bīstamību bērniem. Atbilstoša informācija ir sniegta šīs lietošanas instrukcijas nodaļā “Drošības norādījumi un brīdinājumi”.

Uzstādīšana

Uzstādīšanas vieta

 Augsts gaisa mitrums var izraisīt bojājumus.

Augstā gaisa mitrumā uz aukstumiekārtas ārējām virsmām var veidoties kondensāts.

Šis ūdens kondensāts var izraisīt iekārtas ārsienu koroziju.

Uzstādiet aukstumiekārtu sausā telpā ar pietiekamu ventilāciju un / vai klimata kontroli.

Pēc uzstādīšanas pārlicinieties, ka iekārtas durvis cieši aizveras un ir ievēroti norādītie gaisa pievades un izvades atveru šķēsgriezumu izmēri.

 Siltumu izstarojošu iekārtu izraisīts ugunsgrēka un bojājumu risks. Siltumu izstarojošas iekārtas var aizdegties un izraisīt aukstumiekārtas aizdegšanos.

Nenovietojiet uz aukstumiekārtas siltumu izstarojošas iekārtas, piemēram, minicepeškrāsnis, dubultās plīts virsmas vai tosterus.

 Atklātu liesmu izraisīts ugunsgrēka un bojājumu risks.

Atklātas liesmas var izraisīt aukstumiekārtas aizdegšanos.

Nenovietojiet aukstumiekārtas tuvumā atklātas liesmas avotus, piemēram, sveci.

Uzstādīšanai ir piemērota sausa, labi vēdināma telpa.

Izvēloties uzstādīšanas vietu, lūdzu, ņemiet vērā, ka aukstumiekārtas elektroenerģijas patēriņš palielinās, ja tā tiek uzstādīta tiešā apkures ierīču, plīts vai cita siltuma avota tuvumā. Nepieļaujiet tiešu saules staru iedarbību. Jo augstāka ir apkārtējā temperatūra, jo ilgāk darbosies kompresors un jo lielāks būs elektroenerģijas patēriņš.

Uzstādot aukstumiekārtu, papildus ir jāņem vērā turpmāk minētie nosacījumi.

- Kontaktligzda nedrīkst atrasties iekārtas aizmugurē un ārējās gadījumā tai ir jābūt viegli pieejamai.
- Kontaktdakša un barošanas kabelis nedrīkst pieskarties aukstumiekārtas aizmugurei, jo aukstumiekārtas vibrācijas var tos sabojāt.
- Arī citas iekārtas nedrīkst pievienot iekārtas aizmugurē esošai kontaktligzdaī.
- Nenovietojiet iekārtas aizmugurē pagarinātājus vai sadalītājus, kā arī citas elektroniskas iekārtas (piemēram, halogēnu transformatorus).
- Uzstādīšanas vietas grīdai ir jābūt horizontālai un līdzenai un vienā augstumā ar apkārtējo grīdu.

Klimata klase

Aukstumiekārta ir paredzēta lietošanai noteiktā klimata klasē (apkārtējās temperatūras diapazonā), kuras robežvērtības ir jāievēro. Klimata klase ir norādīta uz aukstumiekārtas iekšpusē piestiprinātās identifikācijas datu plāksnītes.

Klimata klase	Apkārtējā temperatūra
SN	+10 līdz +32 °C
N	+16 līdz +32 °C
ST	+16 līdz +38 °C
T	+16 līdz +43 °C

Zemākā apkārtējā temperatūrā paildzinās kompresora dīkstāves laiks. Tas var paaugstināt temperatūru aukstumiekārtā un tādējādi izraisīt bojājumus.

Prasības attiecībā uz gaisa pievadi un izvadi

 Nepietiekama ventilācija var izraisīt ugunsgrēku un bojājumus.

Ja aukstumiekārta netiek pietiekami labi vēdināta, kompresors ieslēdzas biežāk un darbojas ilgāk. Tas rada palielinātu elektroenerģijas patēriņu un paaugstinātu kompresora darba temperatūru, kas savukārt var izraisīt kompresora bojājumus.

Pārliecinieties, ka aukstumiekārtai tiek nodrošināta pietiekama ventilācija.

Noteikti ievērojiet norādītos gaisa pievades un izvades atveru šķērsgriezumus.

Gaisa pievades un izvades atveres nedrīkst noslēgt vai aizsegt.

Turklāt no tām regulāri ir jāiztīra putekļi.

Gaiss pie aukstumiekārtas aizmugures sienas sasilst. Tāpēc ir jānodrošina brīva gaisa plūsma (skatiet nodaļu "Iekārtas izmēri").

Uzstādīšana

Vairāku aukstumiekārtu uzstādīšana

 Kondensāts var izraisīt iekārtas ārsienu bojājumus.

Augsta gaisa mitruma gadījumā starp aukstumiekārtu ār sienām var veidoties kondensāts un izraisīt koroziju.

Ieteicams **nenovietot tieši** blakus aukstumiekārtai citas aukstumiekārtas.

Starp aukstumiekārtām ir jābūt vismaz 70 mm atstatumam.

Uzstādīšana blakus citai iekārtai

Ledusskapi var uzstādīt pa labi no otras saldētavas, jo tas ir aprīkots ar integrētu apsildi kreisajā sānu malā (skatiet nodaļu “Iekārtas izmēri”).

Arī saldētavai ir jābūt aprīkotai ar integrētu apsildi labajā sānu malā.

Atkarībā no modeļa atbilstošajai saldētavai ir pievienots uzstādīšanai blakus paredzēts montāžas komplekts. Pievienotā montāžas instrukcija paskaidro, kā aukstumiekārtas ir jāuzstāda viena otrai blakus.

Norāde: Lūdzu, jautājiet savam specializētajam tirgotājam, kādas kombinācijas ir iespējamās jūsu aukstumiekārtai.

Durvju eņģu maiņa

 Mainot durvju eņģu atduri, var gūt savainojumus un radīt bojājumus. Ja durvju eņģu atduri maina tikai viens cilvēks, paaugstinās savainojumu un bojājumu rašanās risks. Noteikti mainiet durvju eņģu atduri ar otras personas palīdzību.

Aukstumiekārta tiek ražota ar durvju eņģu atduri labajā pusē. Ja ir nepieciešama durvju eņģu atdure kreisajā pusē, durvju eņģu atdure ir jāmaina (skatiet pievienoto montāžas instrukciju).

Komplektā iekļauto sienas starpliku montāža

Lai sasniegtu deklarēto elektroenerģijas patēriņu un nepieļautu ūdens kondensāta veidošanos augstā apkārtējās vides temperatūrā, izmantojiet sienas starplikas. Ar pievienotām sienas starplikām aukstumiekārtas dziļums palielinās par apmēram 15 mm.

Ja sienas starplikas netiek izmantotas, to neesība nekādi neietekmē aukstumiekārtas darbības. Tomēr, ja attālums līdz sienai ir mazāks, nedaudz palielinās elektroenerģijas patēriņš.

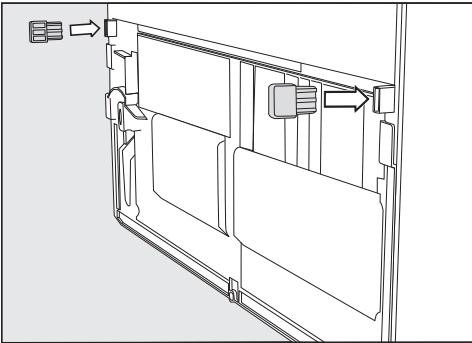

- Piemontējiet sienas starplikas aukstumiekārtas aizmugurē apakšā kreisajā un labajā pusē.

Aukstumiekārtas uzstādīšana

⚠ Aukstumiekārtas apgāšanās var radīt savainojumus un bojājumus.

Ja aukstumiekārtu uzstāda tikai viens cilvēks, paaugstinās savainojumu un bojājumu rašanās risks.

Noteikti uzstādiet aukstumiekārtu ar otras personas palīdzību.

⚠ Iekārtas durvju atsitienu radīts bojājumu risks.

Iekārtas durvis var atsities pret telpas sienu un tikt sabojātas.

Komplektā iekļautais durvju atvēruma ierobežotājs ir jāierīko pirms aukstumiekārtas uzstādīšanas.

Pasargājiet iekārtas durvis no atsišanās, piemēram, ar filca atdurēm pie telpas sienas.

⚠ Grīdas bojājumu risks.

Aukstumiekārtas pārvietošana var radīt grīdas bojājumus.

Pa neizturīgām grīdām pārvietojiet aukstumiekārtu uzmanīgi.

Lai atvieglotu uzstādīšanu, aukstumiekārtas aizmugurē augšpusē ir transportēšanas rokturi un apakšpusē transportēšanas skrūvju.

Norāde: Uzstādiet tikai tukšu aukstumiekārtu.

- Uzreiz novietojiet aukstumiekārtu iespējami tuvu paredzētajai uzstādīšanas vietai.
- Pieslēdziet aukstumiekārtu elektrotīklam, kā ir aprakstīts nodaļā "Elektrotīkla pieslēgums".

Uzstādīšana

- Uzmanīgi pārvietojiet aukstumiekārtu uz tai paredzēto uzstādīšanas vietu.
- Novietojiet aukstumiekārtu ar sienas starplikām (ja tās ir uzstādītas) vai ar iekārtas aizmuguri tieši pie sienas.

Aukstumiekārtas līmeņošana

⚠ Iekārtas durvju izkrišana vai aukstumiekārtas apgāšanās var radīt bojājumus un savainojumus.

Ja papildus regulējamā kāja pie apakšējā kronšteina stingri nebalstās uz grīdas, iekārtas durvis var izkrist vai aukstumiekārta var apgāzties.

Ar komplektā iekļauto uzgriežņatslēgu izskrūvējiet regulējamo kāju, līdz tā balstās uz grīdas.

Pēc tam izskrūvējiet regulējamo kāju vēl par ceturtdaļu apgrieziena.

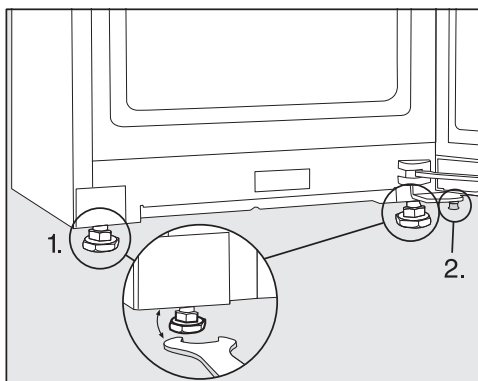

- Izlīdziniet aukstumiekārtu ar līmeņrādi un pievienoto uzgriežņatslēgu un atbalstiet iekārtas durvis.
1. Noregulējiet priekšējās regulējamās kājas.
 2. Izskrūvējiet papildus regulējamo kāju tik tālu, līdz tā balstās uz grīdas. Pēc tam izskrūvējiet regulējamo kāju vēl par ceturtdaļu apgrieziena.

Aukstumiekārtas iekļaušana virtuves iekārtu rindā

Ap aukstumiekārtu var būt virtuves skapīšus.

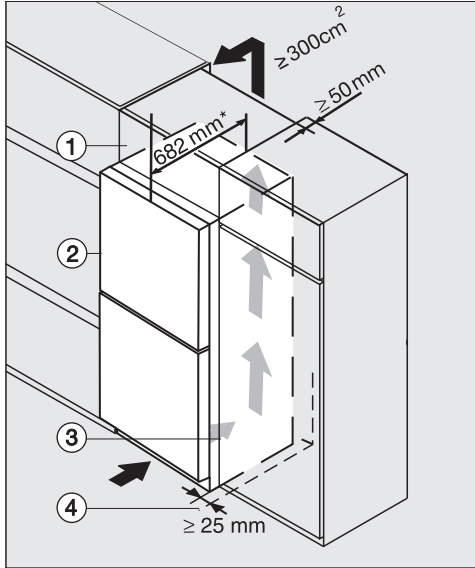

Aukstumiekārta ar priekšējo stikla paneli
K(S)/FN(S)/KFN 4xxx X **bb, brws, bs, grgr**

- ① Augšējais skapītis
- ② Aukstumiekārta, durvju dziļums = 82 mm
- ③ Virtuves skapītis
- ④ Siena

* Aukstumiekārtām ar uzstādītām sienas starplikām iekārtas dziļums palielinās par aptuveni 15 mm.

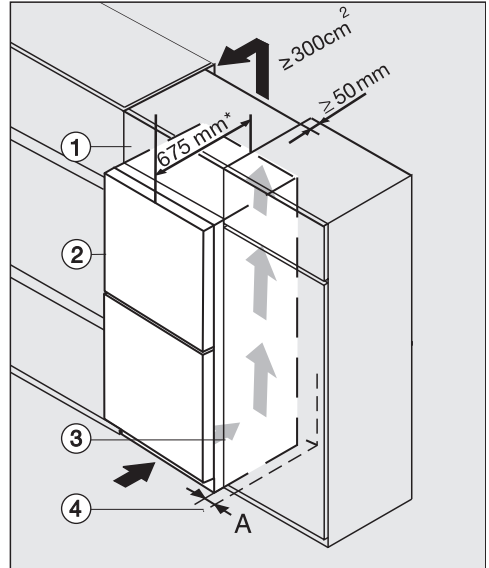

K(S)/FN(S)/KFN 4xxx X **edst/cs, ws, bst, el**

- ① Augšējais skapītis
- ② Aukstumiekārta, durvju dziļums = 75 mm
- ③ Virtuves skapītis
- ④ Siena

A = 25 mm (ar roktura padziļinājumu)/60 mm (ar rokturi)

* Aukstumiekārtām ar uzstādītām sienas starplikām iekārtas dziļums palielinās par aptuveni 15 mm.

Uzstādīšana

 Nepietiekama ventilācija var izraisīt ugunsgrēku un bojājumus.

Ja aukstumiekārta netiek pietiekami labi vēdināta, kompresors ieslēdzas biežāk un darbojas ilgāk. Tas rada palielinātu elektroenerģijas patēriņu un paaugstinātu kompresora darba temperatūru, kas savukārt var izraisīt kompresora bojājumus.

Pārlicinieties, ka aukstumiekārtai tiek nodrošināta pietiekama ventilācija.

Noteikti ievērojiet norādītos gaisa pievades un izvades atveru šķērsgriezumus.

Gaisa pievades un izvades atveres nedrīkst noslēgt vai aizsegt.

Turklāt no tām regulāri ir jāiztīra putekļi.

Jo lielāks ir gaisa izvades atveru šķērsgriezums, jo energotaupīgāk darbojas kompresors.

■ Uzstādiet aukstumiekārtu blakus virtuves skapītim.

- Iekārtas priekšpusei attiecībā pret virtuves skapīti ir jābūt izvirzītai vismaz par durvju dziļumu. Tad iekārtas durvis varēs netraucēti atvērt un aizvērt.
- Uzstādot aukstumiekārtu blakus sienai ④, eņģu pusē starp sienu ④ un aukstumiekārtu ② ir nepieciešams atstatums (A).
- Lai aukstumiekārtas augstumu izlīdzinātu ar virtuves nodalījuma augstumu, virs aukstumiekārtas var piestiprināt atbilstošu augšējo skapīti ①.

Visā augšējā skapīša platumā ir jānodrošina 50 mm dziļš gaisa izplūdes kanāls.

Lai nodrošinātu netraucētu sasilušā gaisa izplūdi, gaisa izvades šķērsgriezuma laukumam zem telpas griestiem ir jābūt vismaz 300 cm².

Iekārtas izmēri

Uzstādīšanas izmēri / skats no augšas

KS 4887 DD edt/cs

Visi izmēri ir norādīti milimetros.

Pareizu aukstumiekārtas darbību var nodrošināt, ievērojot norādītos gaisa pievades un izvades atveru šķērsriezumu izmērus.

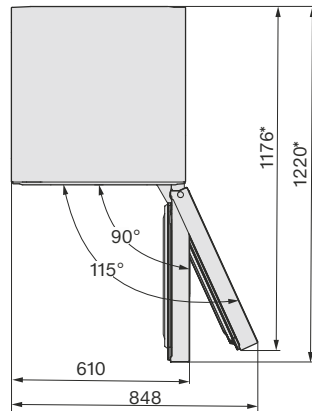
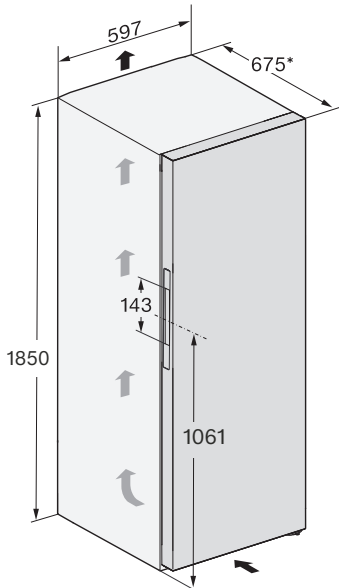

* Izmērs bez uzstādītām sienas starplikām. Ar komplektā iekļautajām sienas starplikām iekārtas dziļums palielinās par 15 mm.

Uzstādīšana

Pieslēgumi

KS 4887 DD edt/cs

Visi izmēri ir norādīti milimetros.

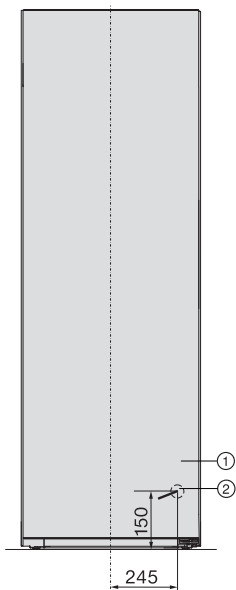

- ① Pretskats
- ② Barošanas kabeļa garums = 2000 mm
Garāku barošanas kabeli var iegādāties Miele Klientu apkalpošanas dienestā.

Uzstādīšanas izmēri / skats no augšas

FNS 4882 D edt/cs + KS 4887 DD edt/cs

Plašāku informāciju skatiet šīs nodaļas sadaļā “Vairāku aukstumiekārtu uzstādīšana – uzstādīšana blakus” un uzstādīšanai blakus paredzētajam montāžas komplektam pievienotajā montāžas instrukcijā.

Visi izmēri ir norādīti milimetros.

Aukstumiekārtu pareizu darbību var nodrošināt, ievērojot norādītos gaisa pievades un izvades atveru šķērs griezumu izmērus.

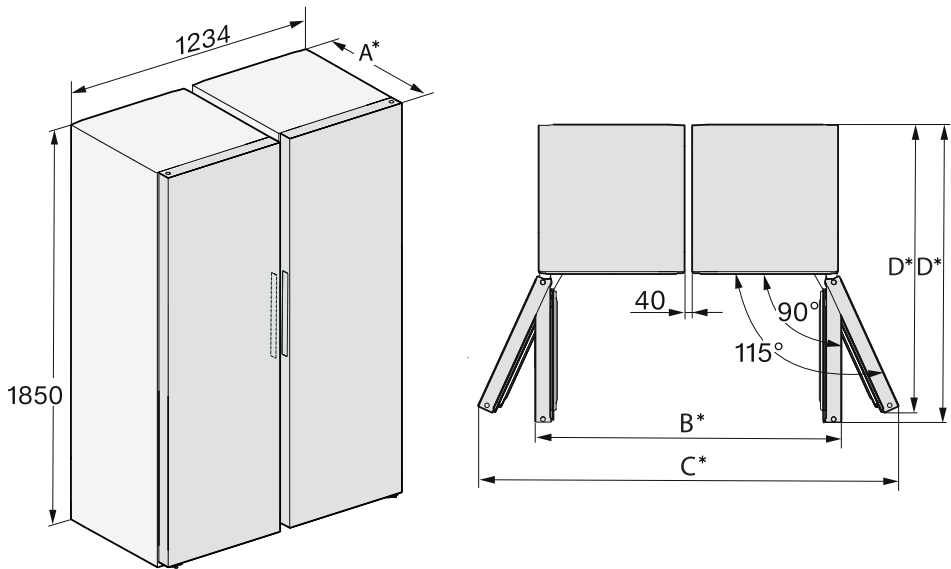

* Izmērs bez uzstādītām sienas starplikām. Ar komplektā iekļautajām sienas starplikām iekārtas dziļums palielinās par 15 mm.

	A	B	C	D	E
FNS 4882 D edt/cs + KS 4887 DD edt/cs	675	1260	1736	1176	1220

Uzstādīšana

Elektrotīkla pieslēgums

Aukstumiekārtu drīkst pieslēgt tikai pie kontaktligzdas ar aizsargkontakta, izmantojot komplektā iekļauto barošanas kabeli.

Uzstādiet aukstumiekārtu tā, lai kontaktligzda būtu brīvi pieejama. Ja kontaktligzda nav brīvi pieejama, nodrošiniet, lai pēc uzstādīšanas būtu paredzēta ierīce visu polu atvienošanai no strāvas padeves.

 Pārkaršana var izraisīt ugunsgrēku.

Aukstumiekārtas ekspluatācija, izmantojot sadalītājus vai kabeļa pagarinātājus, var izraisīt kabeļu pārslodzi. Drošības apsvērumu dēļ neizmantojiet sadalītājus un kabeļa pagarinātājus.

Elektriskajai instalācijai ir jāatbilst vadlīnijām VDE 0100.

Drošības apsvērumu dēļ iesakām aukstumiekārtas elektriskajam pieslēgumam piešķirtajā ēkas instalācijā izmantot  tipa noplūdes strāvas automātisko slēdzi (RCD).

Bojātu tīkla barošanas kabeli drīkst nomainīt tikai ar īpašu tāda paša veida tīkla barošanas kabeli (var iegādāties Miele Klientu apkalpošanas dienestā). Drošības apsvērumu dēļ nomainītu drīkst veikt tikai kvalificēts speciālists vai Miele Klientu apkalpošanas dienests.

Informāciju par nominālo patēriņa jaudu un atbilstošajiem drošinātājiem skatiet šajā instrukcijā vai identifikācijas datu plāksnītē. Saīdziniet šos datus ar vietē-

jā elektrības pieslēguma datiem. Ja rodas šaubas, konsultējieties ar kvalificētu elektriķi.

Ir iespējama pagaidu vai ilglaicīga darbība no autonomas vai nesinhronizētas energoapgādes iekārtas (piemēram, autonomajiem tīkliem, dublējamojām sistēmām). Šādas darbības priekšnoteikums ir energoapgādes iekārtas atbilstība EN 50160 vai līdzīga standarta prasībām.

Ēkas instalācijā un šajā Miele ierīcē paredzēto aizsardzības pasākumu funkcijas un darbības veids ir jānodrošina arī autonomā vai nesinhronā režīmā vai arī tie ir jāaizstāj ar līdzvērtīgiem pasākumiem attiecībā uz instalāciju. Tas ir aprakstīts, piemēram, jaunākajā VDE-AR_E 2510-2 laidienā.

Aukstumiekārtas pieslēgšana

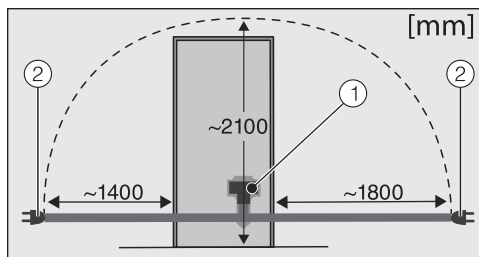

Aukstumiekārtas mugurpuse

- ① Iekārtas spraudnis
- ② Kontaktdakša

■ Iespraudiet iekārtas spraudni.

Pārliecinieties, ka iekārtas spraudnis ir cieši fiksēts.

■ Iespraudiet aukstumiekārtas kontaktdakšu kontaktligzdā.

Tagad aukstumiekārta ir pieslēgta elektrotīklam.

Tā jūs taupāt enerģiju:

- Uzstādīšanas vieta** Augstā apkārtējās vides temperatūrā aukstumiekārta biežāk dzešas un tāpēc patērē vairāk enerģijas. Tāpēc:
- uzstādiet aukstumiekārtu labi vēdināmā telpā;
 - neuzstādiet aukstumiekārtu blakus siltuma avotam (apsildes iekārtai, plītij);
 - aizsargājiet aukstumiekārtu no tiešas saules staru iedarbības;
 - nodrošineiet, lai ideālā apkārtējā temperatūra būtu 20 °C;
 - gaisa pievades un izvades atverēm ir jābūt atvērtām un no tām regulāri jāiztīra putekļi.
- Temperatūras iestatījumi** Jo zemāka ir iestatītā temperatūra, jo augstāks ir elektroenerģijas patēriņš. Ir ieteicami turpmāk minētie iestatījumi.
- Dzesēšanas zonā: no 4 līdz 5 °C.
 - Zonā PerfectFresh Active: apmēram 0 °C.
- Lietošana** Iekārtā iekļuvis siltums un apgrūtināta gaisa cirkulācija paaugstina enerģijas patēriņu. Tāpēc:
- atveriet iekārtas durvis tikai tik īslaicīgi, cik ir nepieciešams; atbilstoša pārtikas produktu šķirošana ļauj orientēties;
 - pēc atvēršanas pilnībā aizveriet iekārtas durvis;
 - atdzesējiet siltus ēdienus un dzērienus pirms to ievietošanas aukstumiekārtā;
 - ievietojiet rūpīgi iepakotus vai rūpīgi nosegtus pārtikas produktus;
 - nepārpildiet nodalījumus, lai iekārtā varētu cirkulēt gaiss;
 - saldētus produktus atkausēšanai ievietojiet dzesēšanas zonā;
 - izvietojojot atvilktnes un plauktus, ievērojiet tādu pašu izkārtojumu kā iekārtas piegādes brīdī.

iekārtas apraksts

iekārtas apraksts

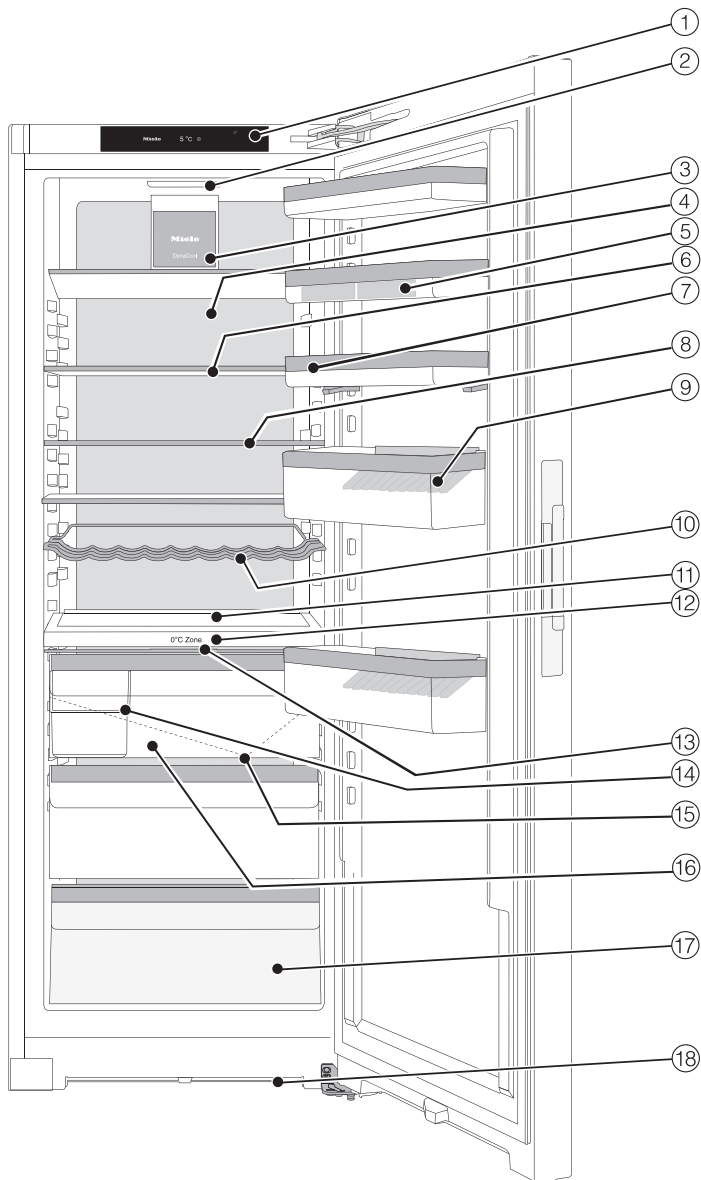

- ① Displejs
- ② Iekšējais apgaismojums
- ③ Ventilators ar apgaismojumu
- ④ Sausa aizmugures siena
- ⑤ Olu paliktnis
- ⑥ Plaukts ar apgaismojumu (FlexiLight 2.0)
- ⑦ Precīzi regulējams plaukts
- ⑧ Sadalīts plaukts (FlexiBoard)
- ⑨ Pudeļu plaukts ar pudeļu turētāju
- ⑩ Maināms pudeļu statīvs
- ⑪ Vieta cepamajai plātij (XL iekštelpa)
- ⑫ Starpsiena ar pudeļu statīvu, ar smidzinātāju (mitrinātāju) un ūdenstvertni mitrā nodalījuma mitrināšanai
- ⑬ Nodalījuma vāks gaisa mitruma iestatīšanai mitrajā nodalījumā
- ⑭ Šķirošanas kaste
- ⑮ Atkusušā ūdens tekne un izplūdes atvere
- ⑯ Mitrais nodalījums augļiem un dārzeņiem (PerfectFresh Active zona)
- ⑰ Sausais nodalījums ar zemu temperatūru ātrbojīgiem pārtikas produktiem (PerfectFresh Active zona)
- ⑱ Ventilācijas šķērsgriezums

Iekārtas apraksts

Sākuma ekrāns

Ar smailiem vai asiem priekšmetiem, piemēram, ar zīmuli, var saskrāpēt skārienekrānu.

Pieskarieties skārienekrānam tikai ar pirkstiem.

Ja pirksti ir auksti, skārienekrāns var nereaģēt.

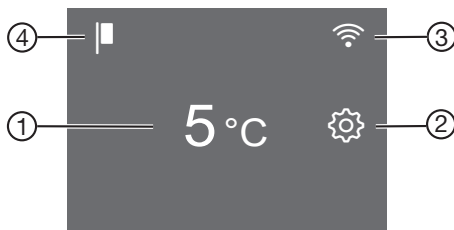

- ① Dzesēšanas zonas temperatūras rādījums
- ② Iestatījumu režīma skārienaustiņš  dažādu funkciju izvēlei iestatījumu režīmā
- ③ Miele@home savienojuma statusa rādījums (redzams tikai tad, ja ir ierīkota Miele@home funkcija)
- ④ Demonstrācijas režīma rādījums (redzams tikai tad, ja ir ieslēgta demonstrācijas režīma funkcija)

Darbības principa izpratne















- Uz sākuma ekrāna pieskarieties vēlamajai zonai / vēlamajam simbolam.
- Pavelciet pa ekrānu pa kreisi vai pa labi, līdz centrā tiek parādīta vēlamā vērtība / vēlamais simbols.
- Lai apstiprinātu, nospiediet uz ekrāna vēlamo izvēli.

Izvēlētā vērtība / izvēlētais simbols izgaismojas (ar dažiem izņēmumiem) oranžā krāsā.







- Lai izietu no iestatījumu līmeņa, nospiediet  vai OK.

Iestatījumu režīms

Iestatījumu režīmā var izvēlēties šādas funkcijas un daļēji arī mainīt to iestatījumus:

Simbols	Darbība	Rūpnīcas iestatījums
	Viesību režīma funkcijas ieslēgšana vai izslēgšana (skatiet nodaļu "Citu iestatījumu veikšana")	Izslēgta
	Brīvdienu režīma funkcijas ieslēgšana vai izslēgšana (skatiet nodaļu "Citu iestatījumu veikšana")	Izslēgta
 / 	Ieslēgšanas bloķēšanas ieslēgšana vai izslēgšana (skatiet nodaļu "Citu iestatījumu veikšana")	 (Izslēgta)
	Aukstumiekārtas izslēgšana	—
	Sabata režīma funkcijas ieslēgšana vai izslēgšana (skatiet nodaļu "Citu iestatījumu veikšana")	Izslēgta
	Informācijas izsaukšana par sabata režīma funkciju (skatiet nodaļu "Citu iestatījumu veikšana")	—
	Izmainīt laikposmu līdz durvju trauksmes iedarbināšanai (skatiet nodaļu "Citu iestatījumu veikšana")	1:00
	PerfectFresh Active zonas temperatūras maiņa (skatiet nodaļu "Pareiza temperatūra")	5
	Smidzinātāja (mitrinātāja) ieslēgšana vai izslēgšana vai smidzinātāja intensitātes iestatīšana (skatiet nodaļu "Pārtikas produktu uzglabāšana PerfectFresh Active zonā")	Izslēgta
	Funkcijas Miele@home pirmreizēja ierīkošana, bezvadu lokālā tīkla aktivēšana un deaktivēšana vai tīkla konfigurācijas atiestatīšana (skatiet nodaļu "Citu iestatījumu veikšana")	LIETOTNE
 / 	Taustiņu toņa ieslēgšana vai izslēgšana	Ieslēgta

Iekārtas apraksts

	Akustisko brīdinājumu vai signālu skaļuma maiņa vai brīdinājuma un signālu skaņu izslēgšana (skatiet nodaļu “Citu iestatījumu veikšana”)	Ieslēgta / 5. pakāpe
	Ekrāna spilgtuma maiņa (skatiet nodaļu “Citu iestatījumu veikšana”)	4. pakāpe
°C / °F	Temperatūras vienības maiņa (Celsija vai Fārenheita grādi)	°C
	Demonstrācijas režīma funkcijas izslēgšana (redzams tikai tad, ja funkcija ir ieslēgta) (skatiet nodaļu “Citu iestatījumu veikšana”)	Izslēgta
	Atiestatīt iestatījumus uz rūpnīcas iestatījumiem (skatiet nodaļu “Citu iestatījumu veikšana”)	—
	Izsaukt informāciju par jūsu aukstumiekārtu (modeļa apzīmējumu un sērijas numuru) (skatiet nodaļu “Citu iestatījumu veikšana”)	—
	Ieslēgt atgādinājumu par smaržu filtra maiņu (skatiet nodaļu “Papildus pasūtāmie piederumi”) (skatiet nodaļu “Citu iestatījumu veikšana”)	Izslēgta
	Tīrīšanas režīma ieslēgšana vai izslēgšana (skatiet nodaļu “Tīrīšana un kopšana”)	Izslēgta

Iekšējais izkārtojums

Precīzi regulējamā plaukta pārbīdīšana

Izmantojiet precīzo regulēšanu, ja jums ir nepieciešams vairāk vietas virs apakšā esošā plaukta / pudeļu plaukta.

Plauktu kopā ar produktiem var pārbīdīt uz augšu.

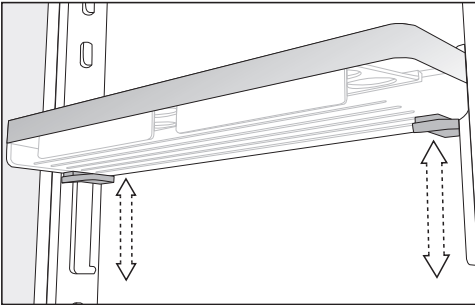

- Apņēmiēt plauktu ar abām rokām, vienlaicīgi nospiediet zem plaukta abās pusēs esošos pelēkos taustiņus un pārbīdiēt plauktu.

Precīzi regulējamā plaukta pārvietošana

Pārvietojiet tikai tukšus iekārtas durvīs esošus plauktus / pudeļu plauktus.

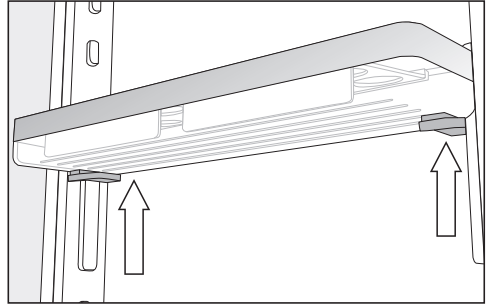

- Satveriet plauktu no sāniem ar abām rokām, pieskaroties abiem pelēkajiem taustiņiem plaukta apakšā.
- Nospiediet vienlaicīgi pelēkos taustiņus un nobīdiēt plauktu no vadotnēm virzienā uz augšu.

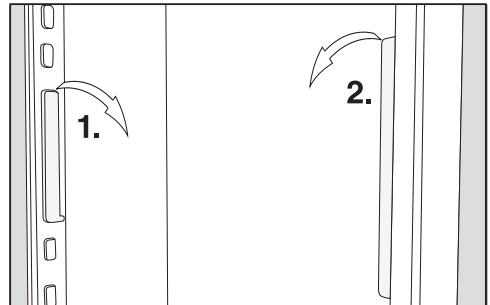

- Noņemiēt vadotni no izciļņa un pārvietojiet to vēlamajā stāvoklī.
- Novietojiet otru vadotni paralēli pirmajai.
- No augšas uzbīdiēt plauktu uz vadotnēm.

Iekārtas apraksts

Plaukta / pudeļu plaukta pārvietošana

Pārvietojiet tikai tukšus iekārtas durvīs esošus plauktus / pudeļu plauktus.

- Pabīdiet plauktus / pudeļu plauktus uz augšu un izņemiet tos virzienā uz priekšu.
- Atkārtoti ievietojiet plauktus / pudeļu plauktus jebkurā vietā.

Olu statīva piestiprināšana

- Piestipriniet olu statīvus pie iekārtas durvīs esošā plaukta aizmugures malas.

Pudeļu turētāja pārvietošana vai izņemšana

Pudeļu turētāja plāksnītes nodrošina pudelēm stabilitāti iekārtas durvju atvēršanas un aizvēršanas laikā.

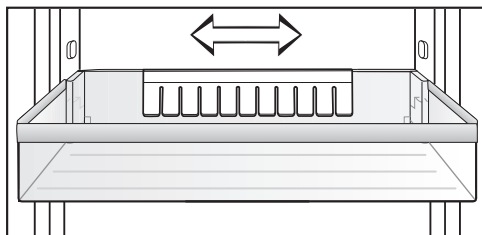

Pudeļu turētāju var pārbīdīt pa labi vai pa kreisi. Tādējādi var iegūt vairāk vietas dzērienu kartona kārbām.

Pudeļu turētāju var arī pavisam izņemt no iekārtas (piemēram, lai iztīrītu):

- izvelciet pudeļu turētāju virzienā uz augšu.

Plaukta / plaukta ar apgaismojumu pārvietošana

Plauktus var pārvietot atkarībā no dzesējamo produktu augstuma.

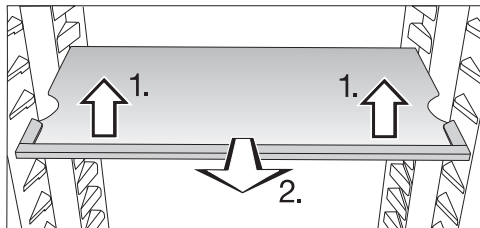

- Priekšpusē mazliet paceliet plauktu un pavelciet to nedaudz uz priekšu.
- Izceliet to tā, lai fiksācijas rieta tiktu atbrīvota no atbalsta izvirzījumiem, lai pārvietotu plauktu uz augšu vai uz leju.
- Iebīdiet plauktu.

Pievērsiet uzmanību, lai plaukts ar apgaismojumu tiktu dzirdami fiksēts.

Plauktiem ir fiksatori, kas nodrošina tos pret nejaušu izvilkšanu.

Sadalītā plaukta pārbīdīšana

Lai ievietotu augstus produktus, piemēram, augstas pudeles vai traukus, sadalītā plaukta priekšējo daļu var pabīdīt zem aizmugures daļas.

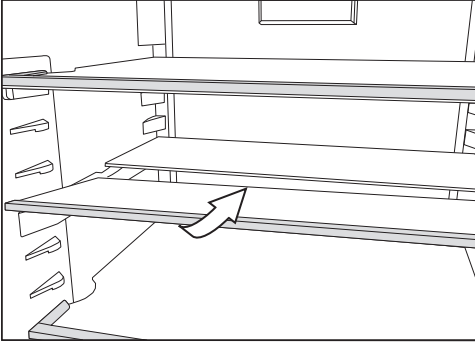

- Priekšpusē viegli paceliet stikla plāksnes priekšējo pusi un uzmanīgi iebīdīdiet to zem aizmugures daļas.

Sadalītā plaukta pārvietošana

Sadalīto plauktu var pārvietot.

- Izņemiet abas stikla plaukta puses.

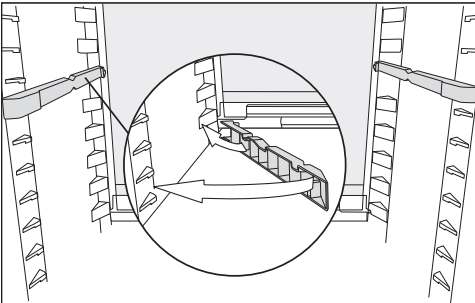

- Uzbīdīdiet abus adapterus vēlamajā augstumā uz atbalsta izvirkājumiem kreisajā un labajā pusē.

Stikla plauktam ir jābūt novietotam ar atdures malu aizmugurē.

Pudeļu statīva pārvietošana

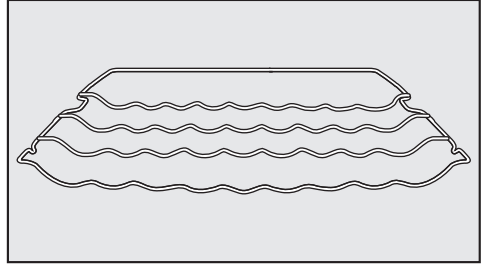

Pudeļu statīva novietojumu aukstumiekcārtā var mainīt.

- Mazliet paceliet pudeļu statīva priekšpusi, pavelciet to nedaudz uz priekšu un izceliet tā, lai fiksācijas rieva tiktu atbrīvota no atbalsta izvirkājumiem, un pārvietojiet to augstāk vai zemāk.

Izvirkītajai apmalei statīva aizmugurē ir jābūt vērstai uz augšu, lai pudeles nesa-skartos ar aizmugurējo sienu.

Pudeļu statīva fiksatori nepieļauj pudeļu statīva nejaušu izvilkšanu.

Iekārtas apraksts

Vieta cepamajai plātij

Virš atvilktnes var novietot cepamo plāti. Cepamās plāts maksimālie izmēri: platums 466 mm / dziļums 386 mm / augstums 50 mm.

- Atveriet iekārtas durvis līdz atdurei.

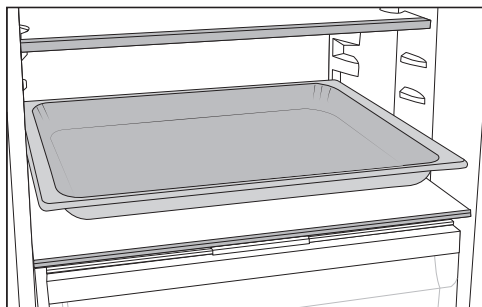

- Novietojiet cepamo plāti uz starpsienas.

Norāde: Pirms iebīdīšanas dzesēšanas zonā ļaujiet cepamajai plātij atdzist līdz istabas temperatūrai.

Starpsienas pudeļu statīva izmantošana

Starpsienā pēc vēlēšanās var izmantot pudeļu statīvu vai stikla grīdu.

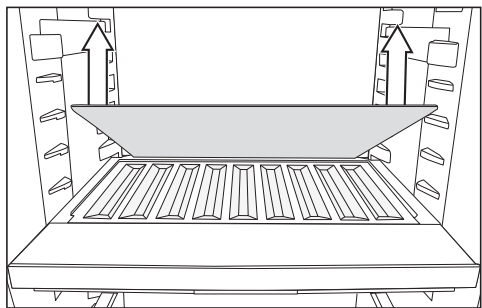

- Izņemiet starpsienas aizmugurējo stikla grīdu un uzglabājiet to atsevišķi.
- Novietojiet pudeles ar pamatni uz aizmuguri līdz galam.

Norāde: Ja pudeles izvirzās pār pudeļu statīvu, pārvietojiet apakšējo pudeļu pamatni uz augšu.

Šķirošanas kastes izņemšana un ievietošana atpakaļ

Papildus šķirošanas kaste PerfectFresh Active zonā atvieglo pārtikas produktu šķirošanu.

- Ja vēlaties izņemt šķirošanas kasti, vispirms paceliet tās aizmuguri uz augšu.
- Lai ievietotu šķirošanas kasti atpakaļ atvilktnē, ievietojiet to ar priekšējo daļu pa priekšu.

Smaržu filtra pārvietošana

Smaržu filtru ar KKF-FS turētāju (Active AirClean) var iegādāties kā papildus pasūtāmu piederumu (skatiet sadaļu "Papildus pasūtāmie piederumi").

Ievietojot produktus ar spēcīgu aromātu (piemēram, ļoti pikantu sieru), ņemiet vērā turpmākos norādījumus.

- Novietojiet turētāju ar smaržu filtriem uz tā plaukta, uz kura atrodas attiecīgie produkti.
- Ja nepieciešams, mainiet smaržu filtrus biežāk.
- Ievietojiet aukstumiekārtā papildu smaržu filtrus (ar turētāju) (skatiet sadaļu "Papildus pasūtāmie piederumi").

Smaržu filtru turētājs ir jānostiprina uz plaukta aizmugurējās aizsarglīstes.

- Lai pārvietotu smaržu filtru, novelciet smaržu filtru turētāju no aizsarglīstes virzienā uz augšu.
- Novelciet aizsarglīsti no plaukta.
- Uzbīdīet aizsarglīsti uz izvēlētā plaukta.

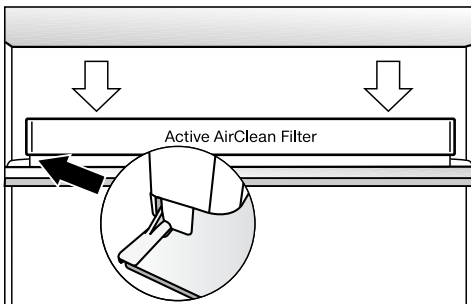

- Nostipriniet turētāju uz aizsarglīstes.

Pievienotie piederumi

Olu paliktnis

Pudeļu turētājs

Šķirošanas kaste

Maināms pudeļu statīvs

Durvju atvēruma ierobežotājs

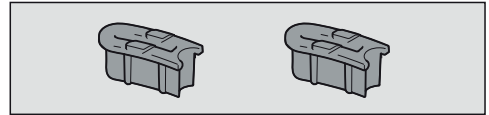

Durvju eņģes rūpnīcā ir noregulētas tā, lai iekārtas durvis varētu atvērt līdz 115°. Ja durvis atvēršanas laikā var atslīstēt pret blakus esošo sienu, durvju atvēršanas leņķis ir jāsašaurina līdz aptuveni 90°.

Papildus pasūtāmie piederumi

Miele sortimentā ir pieejami daudzi aukstumiekārtai piemēroti noderīgi piederumi, kā arī tīrīšanas un kopšanas līdzekļi.

Universāla mikrošķiedras drāna

Mikrošķiedras drāna noder pirkstu nospiedumu un nelielu netīrumu notīrīšanai no nerūsējošā tērauda virsmām, iekārtu paneļiem, logiem, mēbelēm, automobiļu stikliem utt.

Komplekts MicroCloth

Komplektā MicroCloth ir iekļauta viena universālā, viena glāžu, kā arī viena pulēšanas drāna.

Drānas ir izgatavotas no īpaši izturīga un neplīstoša materiāla. Drānu īpaši smalkās mikrošķiedras nodrošina augstu tīrīšanas veiktspēju.

Iekārtas apraksts

MicroCloth HyClean

MicroCloth HyClean ir antibakteriāla universāla drāna, īpaši noturīga pret plīsumiem un izturīga. To var lietot sausu vai mitru, ar vai bez mazgāšanas līdzekļa.

Smaržu filtrs ar turētāju KKF-FS (Active AirClean)

Smaržu filtrs dzesēšanas zonā neitralizē nepatīkamu aromātu un tādējādi nodrošina labāku gaisa kvalitāti.

Rezerves smaržu filtrs KKF-RF (Active AirClean)

Var iegādāties turētājam piemērotus smaržu filtrus. Ieteicams smaržu filtrus mainīt ik pēc 6 mēnešiem.

Pudeļu statīvs

Aprakstu skatiet nodaļas "Iekārtas apraksts" sadaļā "Iekštelpas iekārtošana".

Šķirošanas kaste

Aprakstu skatiet nodaļas "Iekārtas apraksts" sadaļā "Iekštelpas iekārtošana".

Papildus pasūtāmos piederumus varat pasūtīt Miele interneta veikalā. Šos izstrādājumus varat iegādāties arī Miele Klientu apkalpošanas dienestā (skatiet šīs instrukcijas beigās) un pie Miele pilnvarotā izplatītāja.

Aukstumiekārtas ieslēgšana un izslēgšana

Pirms pirmās lietošanas reizes

- Izņemiet visus iepakojuma materiālus un aizsargplēves.
- Notīriet iekārtas iekšējās virsmas un piederumus (skatiet nodaļu “Tīrīšana un kopšana”).

Aukstumiekārtas pievienošana

- Pievienojiet aukstumiekārtu elektrotīklam, kā aprakstīts nodaļā “Elektrotīkla pieslēgums”.

Vispirms ekrānā tiek parādīts Miele, pēc tam .

Smidzinātāja ūdenstvertnes papildīšana un ievietošana

- Piepildiet smidzinātāja ūdenstvertni ar svaigu dzeramo ūdeni (skatiet nodaļas “Pārtikas produktu uzglabāšana PerfectFresh zonā” sadaļu “Mitrais nodalījums”).
- Ievietojiet ūdenstvertni starpsienā starp dzesēšanas zonu un PerfectFresh Active zonu (skatiet nodaļas “Pārtikas produktu uzglabāšana PerfectFresh Active zonā” sadaļu “Mitrais nodalījums”).

Aukstumiekārtas ieslēgšana



- Atveriet iekārtas durvis.
- Ekrānā nospiediet .

Aukstumiekārta sāk dzesēšanu un, atverot iekārtas durvis, iedegas iekšējais apgaismojums.

Aukstumiekārtā tiek iestatīta iepriekš iestatītā temperatūra.

Lai nodrošinātu pietiekami zemu temperatūru, pirms pirmās produktu ievietošanas reizes aukstumiekārtai ir jāļauj dažas stundas darboties. Ievietojiet pārtikas produktus aukstumiekārtā tikai tad, kad ir sasniegta iepriekš iestatītā temperatūra.

Aukstumiekārtas izslēgšana

- Pieskarieties ekrānā temperatūras rādījumam.
- Pavelciet pa labi, līdz centrā tiek parādīts .
- Uzspiediet uz .

Dzesēšana un iekšējais apgaismojums ir izslēgti.

Ekrānā tiek parādīts .

Lūdzu, ņemiet vērā. Izslēdzot aukstumiekārtu, tā netiek atvienota no elektrotīkla.

Aukstumiekārtas ieslēgšana un izslēgšana

Ilgākas prombūtnes laikā ir jāievēro turpmāk minētais.

Ja aukstumiekārta pirms ilgstoša prombūtnes perioda tiek izslēgta, taču netiek iztīrīta un tās durvis paliek aizvērtas, var veidoties pelējums. Noteikti iztīriet aukstumiekārtu.

Ja aukstumiekārtu ilgāku laiku nelietosiet, rīkojieties šādi:

- izslēdziet aukstumiekārtu;
- atvienojiet kontaktdakšu vai izslēdziet ēkas elektroinstalācijas drošinātājus;
- iztukšojiet smidzinātāja ūdenstvertni un uzglabājiet to tīru un sausu;
- lai nodrošinātu pietiekamu gaisa cirkulāciju un nepieļautu nevēlamu aromātu veidošanos, iztīriet aukstumiekārtu un atstājiet tās durvis atvērtas.

Pārtikas produktu uzglabāšanai izšķiroši svarīga ir pareizas temperatūras iestatīšana. Temperatūrai pazeminoties, palēninās mikroorganismu augšanas process. Pārtikas produkti tik ātri nebojājas.

Temperatūra aukstumiekārtā paaugstinās šādos gadījumos:

- jo biežāk un ilgstošāk tiek atvērtas iekārtas durvis;
- jo vairāk pārtikas produktu tiek ievietots;
- jo siltāki ir tikko ievietotie pārtikas produkti;
- jo augstāka ir aukstumiekārtas apkārtējās vides temperatūra. Aukstumiekārta ir paredzēta lietošanai noteiktā klimata klasē (apkārtējās temperatūras diapazonā), kuras robežvērtības ir jāievēro.

... dzesēšanas zonā un PerfectFresh Active zonā

Ieteicamā temperatūra dzesēšanas zonā ir **4 °C**.

PerfectFresh Active zonā temperatūra tiek regulēta automātiski un atrodas diapazonā no **0 līdz 3 °C**.

Automātisks temperatūras sadalījums (DynaCool)

Tiklīdz dzesēšanas zonā ieslēdzas dzesēšana, automātiski ieslēdzas ventilators. Tādējādi aukstums dzesēšanas kamerā tiek vienmērīgi sadalīts, nodrošinot visu ievietoto produktu dzesēšanu aptuveni vienādā temperatūrā.

Pareiza temperatūra

Temperatūras rādījums

Parastā darba režīmā ekrānā tiek parādīta **vidējā, faktiskā dzesēšanas zonas temperatūra**, kas tajā brīdī pastāv aukstumiekārtā.

Atkarībā no apkārtējās temperatūras un iestatījuma var paiet vairākas stundas, līdz tiek sasniegta un pastāvīgi parādīta vēlamā temperatūra.

Temperatūras iestatīšana

- Pieskarities ekrānā temperatūras rādījumam.
- Pavelciet pa kreisi vai pa labi, līdz centrā tiek parādīta vēlamā temperatūra.
- Lai apstiprinātu, nospiediet uz vēlamās temperatūras.

Temperatūras rādījums atkal tiek pārslēgts uz faktisko temperatūru, kas tajā brīdī pastāv aukstumiekārtā.



Iestatījumu iespējamās vērtības

- Dzesēšanas zonā: no 3 līdz 9 °C

Temperatūras maiņa PerfectFresh Active zonā

PerfectFresh Active zonā tiek automātiski uzturēta 0 līdz 3 °C temperatūra.

Tomēr, ja šajā zonā ir nepieciešama zemāka vai augstāka temperatūra, piemēram, zivju uzglabāšanai, temperatūru var pakāpeniski nedaudz mainīt.

- Nospiediet .
- Pavelciet pa kreisi vai pa labi, līdz centrā tiek parādīts .
- Nospiediet .

- Pavelciet pa kreisi vai pa labi, līdz centrā tiek parādīts vēlamais iestatījums (1: zemākā temperatūra; 9: augstākā temperatūra).
- Lai apstiprinātu, nospiediet vēlamo iestatījumu.

Temperatūras sākotnējais iestatījums ir 5. pakāpe.

Iestatot temperatūru no 1. pakāpes līdz 4. pakāpei, temperatūra var pazemināties zem nulle grādiem. Pārtikas produkti var sasalt.

Pārbaudiet temperatūras iestatījumu.

Ja temperatūras iestatījums ir mainīts:

- pēc dažām stundām pārbaudiet temperatūras rādījumu. Tikai tad temperatūra ir sasniegusi iestatīto vērtību:
 - pēc apmēram 6 stundām, ja aukstumiekārta nav pilnīgi piepildīta;
 - pēc apmēram 24 stundām, ja aukstumiekārta ir pilna.

Ja pēc šī laika temperatūra ir pārāk augsta vai pārāk zema:

- iestatiet temperatūru vēlreiz.

Intensīvās dzesēšanas funkcijas izmantošana

Intensīvā dzesēšana ❄️

Ar ieslēgtu intensīvās dzesēšanas funkciju ❄️ **dzesēšanas zona** ļoti ātri tiek atdzesēta līdz zemākajai temperatūras vērtībai (atkarībā no apkārtējās temperatūras). Aukstumiekārta darbojas ar maksimālo dzesēšanas jaudu un temperatūra pazeminās. Izvēlieties šo funkciju, ja vēlaties ātri atdzesēt lielu daudzumu tikko ievietotu pārtikas produktu vai dzērienu.

Ja ir ieslēgta intensīvās dzesēšanas funkcija ❄️, iekārta var pastiprināti radīt trokšņus.

Intensīvās dzesēšanas funkcija ❄️ ir jāieslēdz tieši pirms pārtikas produktu vai dzērienu ievietošanas.

Intensīvās dzesēšanas funkcija ❄️ automātiski izslēdzas pēc aptuveni 12 stundām. Aukstumiekārta atkal darbojas ar parasto dzesēšanas jaudu.

Norāde: Lai taupītu elektroenerģiju, intensīvās dzesēšanas funkciju ❄️ var manuāli izslēgt arī agrāk, tiklīdz pārtikas produkti vai dzērieni ir pietiekami atdzišusi.

Intensīvās dzesēšanas ❄️ ieslēgšana un izslēgšana

- Pieskarieties dzesēšanas zonas temperatūras rādījumam.
- Lai ieslēgtu un atkal izslēgtu intensīvās dzesēšanas funkciju, pieskarieties ❄️.

Ja intensīvās dzesēšanas funkcija ir **ieslēgta**, ❄️ izgaismojas oranžā krāsā.

- Izejiet no šī iestatījumu līmeņa, nospiežot temperatūras rādījumu.

Citu iestatījumu veikšana

Paskaidrojumi par attiecīgajiem iestatījumiem



Turpinājumā ir aprakstīti tikai tie iestatījumi, kuriem nepieciešams papildu paskaidrojums.



Kamēr ir atvērts iestatījumu režīms , durvju trauksme vai cits brīdinājuma ziņojums automātiski tiek ignorēts.



Viesību režīms

Viesību režīma funkciju  ir ieteicams ieslēgt, ja ir ātri jāatdzesē liels daudzums tikko ievietotu pārtikas produktu un dzērienu.

Norāde: Viesību režīma funkciju  ieslēdziet apmēram 4 stundas pirms pārtikas produktu un dzērienu ievietošanas.



Ja ir ieslēgts viesību režīms , automātiski tiek ieslēgta intensīvās dzesēšanas funkcija .

Viesību režīmu  nevar ieslēgt, ja ir ieslēgts brīvdienu režīms .

Viesību režīma funkcija  automātiski izslēdzas pēc aptuveni 24 stundām. Tomēr viesību režīma funkciju  jebkurā brīdī var izslēgt priekšlaicīgi.

Brīvdienu režīms

Brīvdienu režīms  ir ieteicams, ja, piemēram, atvaļinājuma laikā, nevēlaties dzesēšanas zonu izslēgt pilnībā vai nav nepieciešama liela dzesēšanas jauda.

Ieslēgts brīvdienu režīms  tiek parādīts sākuma ekrānā. To var izslēgt sākuma ekrānā vai iestatījumu režīmā .

Šajā režīmā dzesēšanas zonā tiek iestatīta 15 °C temperatūra, bet PerfectFresh Active zonā automātiski tiek iestatīta 9 līdz 12 °C temperatūra. Tādēļ dzesēšanas zona turpina darboties enerģiju taupošā režīmā.

Šajā vidējā dzesēšanas zonas temperatūrā aukstumiekārtā vēl kādu laiku var palikt pārtikas produkti, kas ātri nebojājas. Enerģijas patēriņš ir zemāks nekā parastā režīmā.

Turklāt iekārtā neveidojas nepatīkams aromāts vai pelējums, kas var notikt, ja dzesēšanas zona ir izslēgta un iekārtas durvis ir aizvērtas.

 Bojātu pārtikas produktu lietošana var apdraudēt veselību.



Ilgstoši pastāvoša dzesēšanas zonas temperatūra, kas ir augstāka nekā 4 °C, var ietekmēt pārtikas produktu derīguma termiņu un kvalitāti.

Brīvdienu režīma funkciju  vienmēr ieslēdziet tikai uz ierobežotu laika periodu.

Šajā laikā neievietojiet uzglabāšanai vārgus un ātrbojīgus pārtikas produktus, piemēram, augļus, dārzeņus, zivis, gaļu un piena produktus.

Bloķēšanas funkcijas / ieslēgšana

Ieslēgta bloķēšanas funkcija aizsargā pret nejaušu aukstumiekārtas izslēgšanu un nejaušu iestatījumu maiņu, ko veiktu nepiederīgas personas, piemēram, bērni.

- Uzspiediet uz .
- Pavelciet pa kreisi vai pa labi, līdz centrā tiek parādīts .
- Uzspiediet uz .

Ja bloķēšanas funkcija ir ieslēgta,  izgaismojas oranžā krāsā.

- Aizveriet iekārtas durvis. Tikai tad bloķēšanas funkcija  tiek aktivizēta.

Bloķēšanas funkcijas / īslaicīga atslēgšana

Ja, piemēram, vēlaties mainīt temperatūras iestatījumu, bloķēšanas funkciju var īslaicīgi atslēgt.

- Pieskarieties temperatūras rādījumam.
- Apmēram 6 sekundes turiet nospiebtu .

Rādījums pārslēdzas uz temperatūras iestatīšanu.

- Tagad veiciet vēlamu iestatījumu.

Aizverot iekārtas durvis, atkal tiek ieslēgta bloķēšanas funkcija .

Bloķēšanas funkcijas / pilnīga izslēgšana

- Uzspiediet uz .
- Apmēram 6 sekundes turiet nospiebtu .

- Pavelciet pa kreisi vai pa labi, līdz centrā tiek parādīts .

- Uzspiediet uz .

Ja bloķēšanas funkcija ir izslēgta, izgaismojas .

Sabata režīms

Lai atbalstītu lietotāja reliģiskās tradīcijas, aukstumiekārtai ir sabata režīms.

Ieslēgts sabata režīms  vispirms tiek parādīts sākuma ekrānā.

Pēc 3 sekundēm ekrāns izslēdzas.

Kamēr ir ieslēgts sabata režīms , aukstumiekārtai nevar veikt nekādus iestatījumus.

Nodrošiniet, lai iekārtas durvis būtu cieši aizvērtas, jo ir izslēgti visi gaismas un skaņas brīdinājuma signāli.

Sabata režīma funkcija  automātiski izslēdzas pēc aptuveni 120 stundām.

Ja ir ieslēgts sabata režīms , nedarbojas šādas funkcijas:

- iekšējais apgaismojums, ja iekārtas durvis ir atvērtas;
- visi skaņas un gaismas signāli;
- temperatūras rādījums.

Visas pārējās iepriekš ieslēgtās funkcijas paliek aktīvas.

Citu iestatījumu veikšana

 Bojātu pārtikas produktu lietošana var apdraudēt veselību.

Tā kā sabata režīmā  netiek uzrādīts iespējamais strāvas padeves pārtraukums, šādā gadījumā pārtikas produkti ilgāku laiku tiks uzglabāti paugstinātā temperatūrā. Tādējādi saīsinās pārtikas produktu glabāšanas laiks.

Ja sabata režīma  laikā rodas strāvas padeves pārtraukums, pārbaudiet pārtikas produktu kvalitāti.

Sabata režīma izslēgšana

- Pieskarieties tumšajam ekrānam.

Tiek parādīts .

- Uzspiediet uz .

 izgaismojas oranžā krāsā.

- Vēlreiz uzspiediet uz simbola .

Ja sabata režīms ir izslēgts, simbols  izgaismojas baltā krāsā.



Informācija par sabata režīmu

Šo ierīci ir sertificējis Star-K, starptautiskais košera sertifikācijas institūts.

Šeit var apskatīt Star-K sertifikācijas versiju.

Laika līdz durvju brīdinājuma signāla aktivēšanai maiņa

Varat iestatīt laiku, cik drīz pēc iekārtas durvju atvēršanas ir jāatskan durvju brīdinājuma signālam.

- Nospiediet .
- Pavelciet pa kreisi vai pa labi, līdz centrā tiek parādīts .
- Nospiediet .
- Pavelciet pa kreisi vai pa labi, līdz centrā tiek parādīts vēlamais laika posms no 30 sekundēm līdz 3 minūtēm 30 sekundēm.
- Lai apstiprinātu, nospiediet vēlamo iestatījumu.

Miele@home

Aukstumiekārta ir aprīkota ar integrētu WLAN bezvadu lokālā tīkla moduli.

Rūpnīcas iestatījumos tīkla savienojums ir izslēgts.

Lai to izmantotu, ir nepieciešams:

- WLAN bezvadu lokālais tīkls;
- Miele lietotne;
- Miele lietotāja konts. Lietotāja kontu var izveidot, izmantojot Miele lietotni.

Miele lietotne sniegs norādījumus, kā izveidot savienojumu starp aukstumiekārtu un mājas WLAN bezvadu lokālo tīklu.

Pēc aukstumiekārtas integrēšanas savā WLAN bezvadu lokālajā tīklā, izmantojot lietotni, var veikt, piemēram, šādas darbības:

- iegūt informāciju par savas aukstumiekārtas darba stāvokli;
- mainīt savas aukstumiekārtas iestatījumus.

Integrējot aukstumiekārtu WLAN bezvadu lokālajā tīklā, paaugstinās elektroenerģijas patēriņš, pat ja aukstumiekārta ir izslēgta.

Pārliecinieties, ka jūsu aukstumiekārtas uzstādīšanas vietā ir pieejams pietiekami spēcīgs WLAN bezvadu lokālā tīkla signāls.

Bezvadu lokālā tīkla savienojuma pieejamība

Bezvadu lokālā tīkla savienojumam ir kopīgs frekvences diapazons ar citām ierīcēm (piem., mikroviļņu krāsnīm, tālrunu rotāļlietām). Tādēļ var rasties īslaicīgi vai nepārtraukti savienojuma traucējumi. Traucējumu dēļ var nebūt iespējams pastāvīgi nodrošināt piedāvātās funkcijas.

Miele@home pieejamība

Miele lietotnes izmantošana ir atkarīga no Miele@home pakalpojuma pieejamības jūsu valstī.

Miele@home pakalpojums nav pieejams katrā valstī.

Informāciju par pieejamību var iegūt tīmekļvietnē www.miele.com.



Miele lietotne

Miele lietotni var bez maksas lejupielādēt *Apple App Store*[®] vai *Google Play Store*[™].



Citu iestatījumu veikšana

Miele@home ierīkošana 1. reizi





- Nospiediet .
- Pavelciet pa kreisi vai pa labi, līdz centrā tiek parādīts .
- Nospiediet .
- Nospiediet vēlamo savienojuma metodi (lietotni vai WPS).

Pēc veiksmīgas savienošanās sākuma ekrānā tiek parādīts .



Ja savienojumu nevarēja izveidot, tiek parādīts .

- Šajā gadījumā process ir jāsāk vēlreiz.

WLAN bezvadu lokālā tīkla deaktivēšana un aktivēšana





- Nospiediet .
- Pavelciet pa kreisi vai pa labi, līdz centrā tiek parādīts .
- Nospiediet .
- Lai deaktivētu WLAN bezvadu lokālā tīkla savienojumu, nospiediet .

Tiek parādīts .

- Lai atkal aktivētu WLAN bezvadu lokālā tīkla savienojumu, nospiediet .
- Lai izietu no izvēlnes līmeņa, nospiediet .

Ja WLAN bezvadu lokālā tīkla savienojums ir aktīvs, sākuma ekrānā ir izgaismots .

Tīkla konfigurācijas atiestatīšana

- Nospiediet .
- Pavelciet pa kreisi vai pa labi, līdz centrā tiek parādīts .
- Nospiediet .
- Pavelciet pa labi, līdz centrā tiek parādīts .
- Nospiediet .
- Nospiediet OK.

Visi Miele@home izmantošanai veiktie iestatījumi un ievadītās vērtības tiek atiestatīti.

WLAN bezvadu lokālā tīkla savienojums tiek deaktivēts, sākuma ekrānā nodziest .

Atiestatiet tīkla konfigurāciju, ja utilizējat, pārdodat savu aukstumiekārtu vai sākat ekspluatēt lietotu aukstumiekārtu. Visi personiskie dati no aukstumiekārtas tiks dzēsti. Turklāt iepriekšējais īpašnieks vairs nevarēs piekļūt aukstumiekārtai.

Skaņas brīdinājumu vai signālu

🔔 / 🔔 skaļuma maiņa

Ir iespējams mainīt skaņas brīdinājumu vai signālu skaļumu (piemēram, durvju brīdinājumam vai kļūdas paziņojumam). Skaņas brīdinājumus vai signālus var arī izslēgt, ja tie traucē.

- Uzspiediet uz 🗲.
- Pavelciet pa kreisi vai pa labi, līdz centrā tiek parādīts 🔔).
- Uzspiediet uz 🔔).
- Atlasiet vēlamo skaļumu, velkot pa segmentu joslu pa labi vai pa kreisi.
- Apstipriniet vēlamo signāla skaļumu, uzspiežot uz segmentu joslas.

Ja skaņas brīdinājumi un signāli ir izslēgti, tiek parādīts 🔔).

Ekrāna spilgtuma 🌞 maiņa

Ekrāna spilgtumu var pielāgot apkārtējās vides apgaismojuma apstākļiem.

- Uzspiediet uz 🗲.
- Pavelciet pa kreisi vai pa labi, līdz centrā tiek parādīts 🌞.
- Uzspiediet uz 🌞.
- Atlasiet vēlamo spilgtuma pakāpi, velkot pa segmentu joslu pa labi vai pa kreisi.
- Apstipriniet vēlamo spilgtuma pakāpi, uzspiežot uz segmentu joslas.

Demonstrācijas režīma 📺 izslēgšana

Demonstrācijas režīms 📺 ļauj pilnvarotajam izplatītājam demonstrēt aukstumiekārtu, neieslēdzot dzesēšanu. Personīgai lietošanai šis iestatījums nav nepieciešams.

Ja rūpnīcā ir iestatīts demonstrācijas režīms, sākuma ekrānā tiek parādīts 📺.





- Nospiediet 🔄.
- Nospiediet 🗲.
- Pavelciet pa kreisi vai pa labi, līdz centrā tiek parādīts 📺.
- Nospiediet 📺.

Kad demonstrācijas režīms 📺 ir izslēgts, aukstumiekārta izslēdzas un ir jāieslēdz atkārtoti.

Citu iestatījumu veikšana

Sākotnējo iestatījumu atiestatīšana

Visi aukstumiekārtas iestatījumi tiek atiestatīti uz sākotnējiem iestatījumiem (iestatījumus skatiet nodaļā “Iekārtas apraksts”).

- Nospiediet .
- Pavelciet pa kreisi vai pa labi, līdz centrā tiek parādīts .
- Nospiediet .
- Tiek parādīts .
- Nospiediet OK.



Aukstumiekārta izslēdzas un ir atkārtoti jāieslēdz.

Informācija **i**

Displejā tiek parādīti iekārtas parametri (modeļa apzīmējums un sērijas numurs).

Norāde: Šie iekārtas parametri ir svarīgi, piesakot bojājumu Miele Klientu apkalpošanas dienestam (skatiet nodaļu “Klientu apkalpošanas dienests”).

Smaržu filtra nomaiņas indikācija



Pēc smaržu filtra (papildus pasūtāms piederums) ievietošanas vispirms iestatījumu režīmā  ir jāaktivē smaržu filtra nomaiņas indikācija .

Smaržu filtra nomaiņas indikācija  sākuma ekrānā apmēram reizi 6 mēnešos atgādina, ka ir jānomaina smaržu filtrs (skatiet nodaļas “Tīrīšana un kopšana” sadaļu “Smaržu filtra maiņa”).

Tīrīšanas režīms

Tīrīšanas režīms  atvieglo dzesēšanas zonas tīrīšanu (skatiet nodaļu “Tīrīšana un kopšana”). Iekšējais apgaismojums saglabājas ieslēgts, kaut arī dzesēšanas zona ir izslēgta. Arī akustiskie un optiskie signāli tiek izslēgti.

Ieslēgts tīrīšanas režīms  tiek parādīts sākuma ekrānā.

Pēc tīrīšanas tīrīšanas režīms  ir jāizslēdz. Ja iekārtas durvis ir aizvērtas ilgāk nekā 10 minūtes, tīrīšanas režīms  izslēdzas automātiski.

Lai nepieļautu elektroenerģijas zudumus un pasargātu produktus no sasilšanas, ja iekārtas durvis ir atstātas atvērtas, aukstumiekārta ir aprīkota ar brīdinājuma sistēmu.

Ja iekārtas durvis ir atvērtas ilgāku laiku, temperatūras rādījumā dzeltenā krāsā izgaismojas . Turklāt atskan signāls.

Var mainīt laikposmu līdz durvju brīdinājuma signāla atskanēšanai. Tomēr durvju brīdinājuma signālu var arī izslēgt (skatiet nodaļu “Citu iestatījumu veikšana”).

Tiklīdz iekārtas durvis ir aizvērtas, brīdinājuma signāls apklust un rādījums  ekrānā nodziest.

Durvju brīdinājuma signāla priekšlaicīga izslēgšana

Ja brīdinājuma signāls traucē, varat to priekšlaicīgi izslēgt.

- Pieskarieties displejā pie .

Brīdinājuma signāls apklust un simbols  nodziest.

Ja iekārtas durvis netiek aizvērtas, pēc 3 minūtēm brīdinājuma signāls atkārtojas.

Pārtikas produktu uzglabāšana dzesēšanas zonā

 Uzliesmojoši gāzu maisījumi var izraisīt sprādzienu.

Iekārtas elektriskās daļas var izraisīt uzliesmojošu gāzu maisījumu aizdegšanos.

Neuzglabājiet aukstumiekārtā sprādzienbīstamas vielas un produktus, kas satur degošas, strauji izplūstošas gāzes (piemēram, aerosolus). Attiecīgos aerosolu balonus var atpazīt pēc uzdrukātās sastāva informācijas vai liesmas simbola. Elektriskās daļas iespējamas gāzu noplūdes gadījumā var izraisīt to aizdegšanos.

 Taukus vai eļļu saturoši pārtikas produkti var izraisīt bojājumus.

Uzglabājot saldētavā vai tās durvju nodalījumos taukus vai eļļu saturošus pārtikas produktus, plastmasas daļās var rasties sprieguma plaisas un tās var salūzt vai saplaisāt.

Uzmanieties, lai iztecējuši tauki vai eļļa nenonāktu saskarē ar aukstumiekārtas plastmasas daļām.

Ja gaisa cirkulācija nav pietiekama, mazinās dzesēšanas veiktspēja un palielinās elektroenerģijas patēriņš. Nenovietojiet pārtikas produktus pārāk cieši citu pie cita, lai gaiss varētu brīvi cirkulēt.

Neaizsedziet pie aizmugurējās sienas esošo ventilatoru.

Dažādas aukstuma zonas

Dabiskās gaisa cirkulācijas dēļ dzesēšanas zonā veidojas dažādas temperatūras zonas.

Aukstais, smagais gaiss atrodas dzesēšanas zonas apakšējā daļā. Ievietojot produktus uzglabāšanai, izmantojiet šīs temperatūras zonu atšķirības.

Šai aukstumiekārtai ir automātiska dinamiskā dzesēšana, kas iestata vienmērīgu temperatūru, pateicoties strādājošam ventilatoram. Tāpēc atšķirīgas aukstuma zonas ir mazāk izteiktas.

Siltākā zona

Vissiltākā vieta dzesēšanas zonā atrodas priekšpusē pašā augšā un iekārtas durvīs. Šajā zonā var ievietot, piemēram, sviestu, lai tas nesastingtu un to varētu vieglāk uzziest, kā arī sieru, lai tas nezaudētu aromātu.

Pārtikas produktu uzglabāšana dzesēšanas zonā

Visaukstākā zona

Aukstākā dzesēšanas zonas daļa ir tieši virs starpsienas ar PerfectFresh Active zonu un pie aizmugurējās sienas. Tomēr vēl zemāka temperatūra ir tieši PerfectFresh Active zonas nodalījumos.

Izmantojiet šīs dzesēšanas zonas daļas un PerfectFresh Active zonu tādu vārīgu pārtikas produktu glabāšanai, kas ātri bojājas, piemēram:

- zivis, gaļa, putnu gaļa;
- desas, gatavie ēdieni;
- olu un krējuma ēdieni / konditorejas izstrādājumi;
- svaiga mīkla, kūkas, picas, sacepumu masa;
- svaigs siers un citi nepasterizēti piena produkti;
- plēvē iepakoti lietošanai gatavi dārzeņi;
- svaigi visu veidu pārtikas produkti (kuru minimālais derīguma termiņš attiecas uz uzglabāšanu vismaz 4 °C temperatūrā).

Ievietošanai dzesēšanas zonā nepiemēroti produkti

Ne visi pārtikas produkti ir piemēroti uzglabāšanai temperatūrā, kas ir zemāka nekā 5 °C, jo tie var būt jutīgi pret aukstumu.

Aukstumneizturīgi pārtikas produkti:

- ananasi, avokado, banāni, granātāboli, mango, melones, papaijas, marakujas, citrusaugļi (piemēram, citroņi, apelsīni, mandarīni, greipfrūti);
- augļi (kas jānogatavina);
- baklažāni, gurķi, kartupeļi, paprika, tomāti, cukīni;
- cietie siers (piemēram, parmezāns, kalnu siers).

Norādījumi par pārtikas produktu iegādi

Svarīgs ilgas glabāšanas priekšnosacījums ir pārtikas produktu svaigums, kad tie tiek novietoti uzglabāšanai.

Pievērsiet uzmanību derīguma termiņam un pareizai uzglabāšanas temperatūrai.

Centieties nepārtraukt dzesēšanas ķēdi, kamēr, piemēram, transportējat pārtikas produktus siltā automobiļā.

Pārtikas produktu uzglabāšana dzesēšanas zonā

Pareiza pārtikas produktu uzglabāšana

Dzesēšanas zonā uzglabājiet iepakotus vai apklātus pārtikas produktus (izņēmums ir PerfectFresh Active zona). Tādējādi netiek pieļauta citu produktu aromātu uzsūkšana, pārtikas produktu izžūšana un iespējamo baktēriju izplatīšanās. Īpaši ievērojiet to, uzglabājot dzīvnieku izcelsmes pārtikas produktus. sevišķi parūpējieties, lai tādi produkti kā jēla gaļa un zivis nenonāktu saskarē ar citiem pārtikas produktiem.

Iestatot pareizu temperatūru un ievērojot atbilstošas higiēnas prasības, pārtikas produktu uzglabāšanas laiks ievērojami paildzinās. Mazinās pārtikas atkritumu daudzums.



Pārtikas produktu uzglabāšana PerfectFresh Active zonā

PerfectFresh Active zona

PerfectFresh Active zona atbilst aukstās glabāšanas nodalījuma prasībām saskaņā ar DIN EN 62552:2020.

PerfectFresh Active zonā ir optimāli uzglabāšanas apstākļi augļiem, dārzeņiem, zivīm, gaļai un piena produktiem. Pārtikas produkti saglabājas svaigi ievērojami ilgāk, saglabājas to garša un vitamīni.

PerfectFresh Active zonā temperatūra tiek automātiski regulēta un ir 0–3 °C. Tā ir zemāka nekā parastajā dzesēšanas zonā, tomēr aukstumizturīgiem pārtikas produktiem tā ir optimāla uzglabāšanas temperatūra.

Turklāt PerfectFresh Active zonā uzturēto gaisa mitrumu var noregulēt tā, ka mitrums atbilst ievietotajiem pārtikas produktiem. Ja ir pieslēgts smidzinātājs , uzglabātie augļi un dārzeņi tiek apsmidzināti ar ūdens tvaiku. Smidzinātājs  ieslēdzas apmēram reizi 90 minūtēs un katrā durvju atvēršanas reizē. Paaugstināta gaisa mitruma ietekmē pārtikas produkti saglabā tiem piemītošo mitrumu un tik ātri nesažūst.

Ņemiet vērā, ka labu uzglabāšanas rezultātu sasniegšanai noteicošais ir labs pārtikas produktu sākotnējais stāvoklis.

Izņemiet pārtikas produktus no PerfectFresh Active zonas aptuveni 30 līdz 60 minūtes pirms lietošanas. Produktu aromāts un garša atraisās tikai istabas temperatūrā.

Mitrais nodalījums

△ |    △△△ |   

Augšējā **mitrajā nodalījumā** temperatūra ir no 0 līdz 3 °C, gaisa mitrums atkarībā no nodalījuma vāka stāvokļa nav paaugstināts △ vai ir paaugstināts △△△.

Gaisa mitrums nav paaugstināts △

Šajā iestatījumā △ mitrais nodalījums kļūst par sauso nodalījumu (skatiet sadaļu “Sausais nodalījums”).

Paaugstināts gaisa mitrums △△△

Ar šo iestatījumu nodalījums ir piemērots augļu un dārzeņu uzglabāšanai.

Ja gaisa mitrums ir paaugstināts, mitrajā nodalījumā var veidoties ūdens kondensāts.

Ja uzskatāt, ka ūdens kondensāta apjoms ir pārāk liels un tiek ietekmēti pārtikas produkti, rīkojieties šādi.

Nosusiniet ūdens kondensātu ar drānu.

Atveriet nodalījuma vāku, izvēloties stāvokli Nepaaugstināts gaisa mitrums △.

Izslēdziet smidzinātāju .

Pārtikas produktu uzglabāšana PerfectFresh Active zonā

Paaugstināta gaisa mitruma ∞∞∞ izvēle

Šajā iestatījumā ∞∞∞ smidzinātājam ☹ ir jābūt ieslēgtam.

Ar ieslēgtu smidzinātāju ☹ nedaudz pieaug enerģijas patēriņš. Turklāt iekārtā var pastiprināties trokšņi.

- Nospiediet ⚙.
- Pavelciet pa kreisi vai pa labi, līdz centrā tiek parādīts ☹.
- Nospiediet ☹.
- Pavelciet pa kreisi, līdz centrā tiek parādīta vēlamā smidzinātāja intensitāte (1: neliela mitrināšana; 3: maksimāla mitrināšana).
- Lai apstiprinātu, nospiediet vēlamo iestatījumu.

Simbols ☹ izgaismojas oranžā krāsā.

- Atveriet mitrā nodalījuma atvilktni.

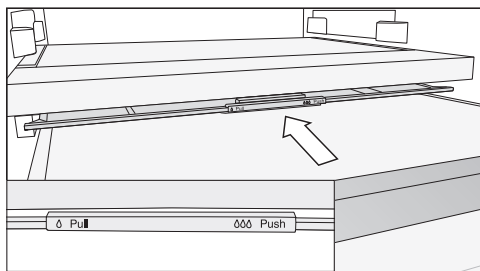

- Aizbīdiet nodalījuma vāku uz aizmuguri līdz atdurei.

Nodalījuma vāks ir aizvērts un gaisa mitrums paliek nodalījumā ∞∞∞.

Nepaaugstināta gaisa mitruma ∆ izvēle

Šajā iestatījumā ∆ smidzinātājam ☹ ir jābūt izslēgtam.

- Nospiediet ⚙.
- Pavelciet pa kreisi vai pa labi, līdz centrā tiek parādīts ☹.
- Nospiediet ☹.
- Pavelciet pa labi un nospiediet ⏻.

Simbols ☹ izgaismojas baltā krāsā.

- Atveriet mitrā nodalījuma atvilktni.

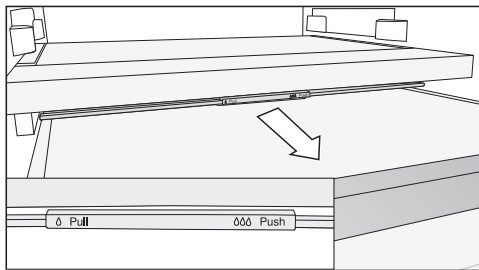

- Pavelciet nodalījuma vāku uz priekšu līdz atdurei.

Nodalījuma vāks ir atvērts un gaisa mitrums mazinās ∆.

Ja pārtikas produkti sniedzas pāri atvilktnes malām, atvilktnes iebīdīšanas laikā nodalījuma vāka stāvoklis var mainīties un tas var tikt aizvērts. Piepildot atvilktni, pievērsiet uzmanību tam, lai pārtikas produkti no apakšas nepieskartos nodalījuma vākam.

Pārtikas produktu uzglabāšana PerfectFresh Active zonā

Smidzinātājs (mitrinātājs ☹)

Ja smidzinātājs ☹ ir ieslēgts, mitrajā nodalījumā ievietotie augļi un dārzeņi tiek apsmidzināti ar ūdeni katru reizi, kad tiek atvērtas durvis, kā arī apmēram reizi 90 minūtēs. Ūdens tvaiks mitrajā nodalījumā nodrošina papildu mitrumu.

Smidzinātājs un attiecīgā ūdenstvertne atrodas starpsienā starp dzesēšanas zonu un PerfectFresh Active zonu.

Pirms smidzinātāja ieslēgšanas (skatiet nodaļu "Citu iestatījumu veikšana") ņemiet vērā turpmāk minēto.

- Ūdenstvertnei ir jābūt tīrai, papildītai ar ūdeni un nofiksētai.
- Mitrā nodalījuma vākam ir jābūt aizvērtam (iestatījums 000).

Ūdenstvertnē esošā ūdens pietiek apmēram 4 mēnešiem.

Ūdenstvertne ir atkārtoti jāpiepilda tikai tad, kad smidzinātājs vairs neveido ūdens tvaiku.

⚠ Neatbilstoša uzpilde var radīt bojājumus.

Cukuru saturoši šķidrumi var traucēt smidzinātāja pareizu darbību.

Piepildiet ūdenstvertni tikai ar svaigu dzeramo ūdeni.

⚠ Neattīrīts ūdens var apdraudēt veselību.

Neattīrīta ūdens lietošana var izraisīt saindēšanos.

Piepildiet ūdenstvertni tikai ar svaigu dzeramo ūdeni.

⚠ Ūdens ar baktērijām var apdraudēt veselību.

Ūdenī, kas ilgāku laiku atrodas ūdenstvertnē, var rasties baktērijas un tas var apdraudēt jūsu veselību. Iztīriet smidzinātāja ūdenstvertni un piepildiet to ar svaigu dzeramo ūdeni, ja aukstumiekārta vai dzesēšanas zona bija izslēgta ilgāku laiku (ilgāk nekā 2 dienas) vai ilgāku laiku (ilgāk nekā 2 dienas) bija izslēgts smidzinātājs.

Iztīriet smidzinātāja ūdenstvertni un piepildiet to ar svaigu dzeramo ūdeni, ja ilgāku laiku (vairāk kā 2 nedēļas) bija ieslēgts brīvdienu režīms ☹.

Pārtikas produktu uzglabāšana PerfectFresh Active zonā

Smidzinātāja ūdenstvertnes piepildīšana

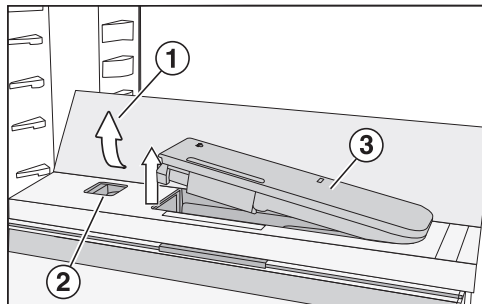

- Uzspiediet uz stikla grīdas ① aizmugurē esošajiem, ārējiem stūriem.

Stikla grīdas priekšpuse paceļas uz augšu.

- Paceliet stikla grīdu un atlokiet to uz aizmuguri.

Stikla siena ir vertikāla.

- Paspiediet bīdni ② pa kreisi.

Ūdenstvertne ③ izbīdās no padziļinājuma.

- Izņemiet ūdenstvertni un piepildiet to ar dzeramo ūdeni līdz atzīmei.
- Ievietojiet ūdenstvertni atpakaļ.
- Nolokiet stikla grīdu ① uz leju.

Sausais nodalījums



Apakšējā **sausajā nodalījumā** temperatūra ir 0 līdz 3 °C, gaisa mitrums nav paaugstināts ∆.

Sausais nodalījums ir īpaši piemērots tādu ātri bojājošos pārtikas produktu uzglabāšanai kā:

- svaigas zivis, gliemenes un vēžveidīgie;
- gaļa, putnu gaļa, desa;
- delikatešu salāti;
- tādi piena produkti kā jogurts, siers, krējums, biezpiens utt.
- Turklāt šeit var uzglabāt arī jebkāda veida pārtikas produktus, ja vien tie ir iesaiņoti.

Ņemiet vērā, ka ar olbaltumvielām bagāti pārtikas produkti bojājas ātrāk.

Tas nozīmē, ka, piemēram, gliemenes un vēžveidīgie bojājas ātrāk nekā zivis, savukārt zivis bojājas ātrāk nekā gaļa.

Higiēnas apsvērumu dēļ uzglabājiet minētos pārtikas produktus tikai **nosēgtus vai iepakojumā**.

Pārtikas produktu uzglabāšana PerfectFresh Active zonā

Ja neesat apmierināts ar ievietoto pārtikas produktu uzglabāšanas rezultātu (piemēram, pārtikas produkti jau pēc neilga uzglabāšanas laika kļūst mīksti vai savītuši), ņemiet vērā turpmāk minētos norādījumus.

- Ievietojiet uzglabāšanai tikai svaigus pārtikas produktus. Uzglabāšanas rezultātu būtiski ietekmē pārtikas produktu stāvoklis ievietošanas laikā.
- Pirms pārtikas produktu ievietošanas iztīriet PerfectFresh Active zonas nodalījumus.
- Pirms ievietošanas noteciniet ļoti mitrus pārtikas produktus.
- Neglabājiet PerfectFresh Active zonā pret aukstumu uzņēmīgus pārtikas produktus (skatiet nodaļas “Pārtikas produktu glabāšana dzesēšanas zonā” sadaļu “Dzesēšanas zonai nepiemēroti”).
- Pārtikas produktu uzglabāšanai izvēlieties atbilstošo PerfectFresh Active zonas nodalījumu, kā arī pareizo nodalījuma vāka pozīciju (nepaaugstināts δ vai paaugstināts $\delta\delta\delta$ gaisa mitrums).
- Paaugstināts gaisa mitrums $\delta\delta\delta$ mitrajā nodalījumā veidojas tikai no ievietotajos pārtikas produktos esošā mitruma, ja tie tiek ievietoti bez iepakojuma. Jo vairāk pārtikas produktu ir ievietots nodalījumā, jo lielāks ir mitrums.
- Nepārpildiet nodalījumus.
- Ja uzskatāt, ka ar iestatījumu $\delta\delta\delta$ ūdens kondensāta apjoms ir pārāk liels un tiek ietekmēti pārtikas produkti, rīkojieties šādi.
 - Nosusiniet ūdens kondensātu ar drānu.
 - Ievietojiet režģi vai līdzīgu priekšmetu, lai pārmērīgais mitrums varētu aizplūst.
 - Atveriet nodalījuma vāku, izvēloties stāvokli Nepaaugstināts gaisa mitrums δ un izslēdziet smidzinātāju ☼ .
- Ja, neņemot vērā iestatījumu $\delta\delta\delta$, gaisa mitrums dažreiz ir pārāk mazs, hermētiski iepakojiet pārtikas produktus.
- Ja šķiet, ka temperatūra PerfectFresh Active zonā ir pārāk augsta vai zema, vispirms mēģiniet regulēt to dzesēšanas zonā, nedaudz mainot temperatūru par 1 līdz 2 °C. Lai pārtikas produkti netiktu bojāti pārmērīga aukstuma dēļ, temperatūra ir jāpaaugstina ne vēlāk kā brīdī, kad uz PerfectFresh Active nodalījumu grīdas sāk veidoties ledus kristāli.
- Ja ar dzesēšanas zonas temperatūras maiņu nepietiek, izmainiet temperatūru zonā PerfectFresh Active (skatiet nodaļu “Pareiza temperatūra”).

Atkausēšana

Dzesēšanas zona un PerfectFresh Active zona

Dzesēšanas zonas un PerfectFresh Active zonas atkausēšana notiek automātiski.

Atkausēšanas procesā izveidojies ūdens pa īpašu tekni un izplūdes atveri tiek novadīts iztvaicēšanas sistēmā aukstumiekārtas aizmugurē. Kompresora radītā siltuma ietekmē atkusušais ūdens automātiski iztvaiko.

Raugieties, lai atkusušā ūdens tekne un izplūdes atvere vienmēr būtu tīra. Atkusušā ūdens izplūdei vienmēr ir jābūt brīvai.

Nedrīkst noņemt aukstumiekārtas iekšpusē piestiprināto identifikācijas datu plāksnīti. Tā būs nepieciešama bojājumu gadījumā.

Nodrošiniet, lai iekārtas elektronikā vai apgaismes ierīcēs neiekļūtu ūdens.

 Mitruma iekļūšana var izraisīt bojājumus.

Tvaika tīršanas ierīces radītais tvaiks var bojāt plastmasas un elektriskās daļas.

Neizmantojiet aukstumiekārtas tīršanai tvaika tīršanas ierīces.

Caur atkausēšanas ūdens izplūdes atveri nedrīkst novadīt tīršanas ūdeni.

Norādījumi par tīršanas līdzekļiem

Aukstumiekārtas iekšpusē izmantojiet tikai pārtikas produktiem nekaitīgus tīršanas un kopšanas līdzekļus.

Lai pasargātu visas virsmas no bojājumiem, **nelietojiet** tīršanai





- sodu, amonjaku, skābes vai hlorīdus saturošus tīršanas līdzekļus;
- kaļķi šķīdinājošus tīršanas līdzekļus;
- abrazīvus tīršanas līdzekļus (piemēram, abrazīvus pulverus, abrazīvas pastas, pumeku);
- šķīdinātājus saturošus tīršanas līdzekļus;
- nerūsējošā tērauda tīršanas līdzekļus;
- trauku mašīnu tīršanas līdzekļus;
- cepeškrāsns tīršanas aerosolus;
- stikla tīršanas līdzekļus;
- abrazīvus cietus sūkļus un birstes (piemēram, katlu beržamos sūkļus);
- gumijas kasīkļus;
- asus metāla skrāpjus.

Tīršanai ir ieteicams izmantot tīru sūkli, remdenu ūdeni un nedaudz mazgāšanai ar rokām paredzēta trauku mazgājamā līdzekļa.

Tīrīšana un kopšana

Aukstumiekārtas sagatavošana tīrīšanai

Norāde: Ieslēdziet tīrīšanas režīmu . Tad dzesēšanas zonas dzesēšana tiek izslēgta, bet iekšējais apgaismojums saglabājas ieslēgts.

- Nospiediet .
- Pavelciet pa kreisi vai pa labi, līdz centrā tiek parādīts .
- Nospiediet .
- Lai izietu no šī iestatījumu līmeņa, nospiediet .

Ieslēgts tīrīšanas režīms  tiek parādīts sākuma ekrānā.

- Izņemiet no aukstumiekārtas pārtikas produktus un novietojiet tos vēsā vietā.
- Izņemiet piederumus, kurus var izņemt, lai tos notīrītu (skatiet sadaļu Piederumu izņemšana, izjaukšana un tīrīšana).

Iekšpuses tīrīšana

Tīriet aukstumiekārtu regulāri, tomēr vismaz reizi mēnesī.

Ja netīrumi uz virsmu iedarbojas ilgstoši, tos, iespējams, vairs nevarēs notīrīt.

Var mainīties virsmu krāsa vai materiāla īpašības.

Netīrumus ir ieteicams notīrīt nekavējoties.

- Tīriet iekārtas **iekšpusi** ar tīru sūkli, remdenu ūdeni un nedaudz mazgāšanai ar rokām paredzēta trauku mazgājamā līdzekļa.
- Pēc tīrīšanas noslaukiet visas virsmas ar tīrā ūdenī samitrinātu drānu un nosusiniet ar drānu.
- Lai atkausēšanas ūdens varētu nebraucēti izplūst, biežāk tīriet atkausēšanas ūdens tekni un izplūdes atveri ar nelielu irbuli vai līdzīgu priekšmetu.
- Lai aukstumiekārta pietiekami izvēdinātos un nerastos nepatīkami aromāti, vēl neilgu laiku atstājiet aukstumiekārtu atvērtu.

Piederumu tīršana ar rokām vai trauku mašīnā

Turpmāk minētās ierīces daļas ir jātīra tikai **ar rokām**:

- nerūsējošā tērauda paneli vai līstes;
- precīzi regulējams plaukts;
- plaukti ar apdrukku;
- maināmie pudeļu statīvi;
- starpsiena ar pudeļu statīvu;
- visas atvilktnes un nodalījumu vāki (pieejami atkarībā no modeļa);
- plauktu ar grozāmām grīdām plastmasas daļas (iegādājami kā papildus pasūtāms piederums).
- šķirošanas kaste.

Šādas daļas ir **piemērotas trauku mašīnai**:

⚠ Pārāk augsta temperatūra trauku mašīnā var radīt bojājumus.

Mazgājot aukstumiekārtas daļas trauku mašīnā, ja temperatūra pārsniedz 55 °C, tās var kļūt nelietošanas un, piemēram, deformēties.

Trauku mašīnai piemērotu daļu mazgāšanai izvēlieties tikai mazgāšanas programmas, kuru temperatūra nepārsniedz 55 °C.

Saskarē ar dabiskām krāsvielām, ko satur, piemēram, burkāni, tomāti un kečups, aukstumiekārtas plastmasas daļas trauku mašīnā var nokrāsoties. Šī krāsa maiņa neietekmē daļu stabilitāti.

- pudeļu turētājs, olu statīvs;

- iekārtas durvīs esošie plaukti un pudeļu plaukti (bez nerūsējošā tērauda paneļa);
- precīzi regulējamo plauktu vadotnes;
- sadalītā plaukta adapteri;
- plaukti (bez līstēm un bez apdrukas);
- smidzinātāja ūdenstvertnes 2 daļas;
- smaržu filtra turētājs (iegādājams kā papildus pasūtāms piederums).

Izņemiet un izjauciet piederumus, lai tos notīrītu

Precīzi regulējamā plaukta izņemšana

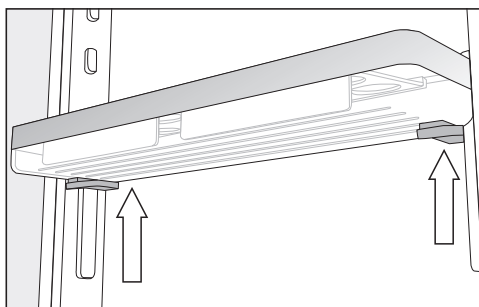

- Arņemiet plauktu ar abām rokām, vienlaicīgi nospiediet zem plaukta abās pusēs esošos pelēkos taustiņus un virzienā uz augšu noņemiet plauktu no vadotnēm.
- Noņemiet vadotnes no izciļņiem.
- Pēc tīršanas novietojiet vadotni vēlamajā stāvoklī un otru vadotni – pretējā pusē paralēli pirmajai.
- No augšas atkal uzbīdīet plauktu uz vadotnēm.

Tīršana un kopšana

Plaukta / pudeļu plaukta izjaukšana

Pirms plaukta / pudeļu plaukta tīršanas trauku mašīnā noņemiet nerūsējošā tērauda paneļus.

Lai noņemtu nerūsējošā tērauda paneli, rīkojieties, kā norādīts turpmāk.

- Novietojiet plauktu / pudeļu plauktu uz darba virsmas.

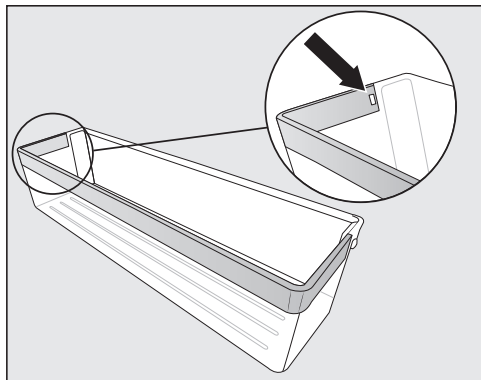

- Izspiediet fiksatoru no padziļinājuma. Tagad viss nerūsējošā tērauda panelis atdalīsies no plaukta.
- Pēc tīršanas piestipriniet nerūsējošā tērauda paneli pie plaukta, veicot tādas pašas darbības pretējā secībā.

Plaukta / plaukta ar apgaismojumu izjaukšana

⚠ Nepareiza tīršana var radīt bojājumus.

Ja nerūsējošā tērauda līsti ar LED apgaismojumu tīršanas nolūkā ievieto ūdenī, tā tiek bojāta.

Tīriet nerūsējošā tērauda līsti ar LED apgaismojumu ar mitru drānu.

Pirms plauktu tīršanas noņemiet nerūsējošā tērauda līsti vai nerūsējošā tērauda līsti ar LED apgaismojumu.

- Novietojiet plauktus uz darba virsmas ar virspusi uz leju uz mīkstas pamatnes (piemēram, uz trauku dvieļa).

⚠ Nepareiza rīcība var radīt bojājumus.

Novelkot nerūsējošā tērauda līsti ar LED apgaismojumu, var sabojāt metāla kontaktus.

Šie kontakti kreisajā priekšējā stūrī nodrošina LED apgaismojumam strāvas padevi. Vienmēr vispirms atbrīvojiet to pusi, kurā neatrodas kontakti.

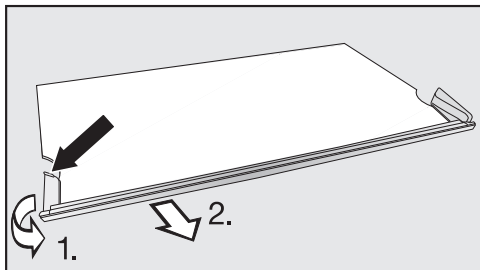

- Satveriet tālākajā punktā plastmasas apmali, kas atrodas nerūsošajā tēraudā līstes kreisajā pusē.

1. Pavelciet plastmasas apmali nost no plaukta un
2. vienlaikus noņemiet līsti. Tādējādi tiek atbrīvota arī pretējā puse.

- Pēc tīrīšanas piestipriniet nerūsošā tērauda līsti pie plaukta, veicot tādas pašas darbības pretējā secībā.

Sadalītā plaukta izjaukšana

Pirms tīrīšanas noņemiet no plaukta apdares līsti. Šim nolūkam rīkojieties, kā ir norādīts turpmāk.

- Novietojiet plauktu uz darba virsmas uz mīkstas pamatnes (piemēram, uz trauku dvieļa).
- Sākot no vienas malas, novelciet apdares līsti.
- Novelciet abus adapterus kreisajā un labajā pusē no atbalsta izvirkājumiem.
- Pēc tīrīšanas uzbīdīet abus adapterus vēlamajā augstumā uz atbalsta izvirkājumiem kreisajā un labajā pusē.
- Atkal uzlieciet apdares līsti uz plaukta.

Dzesēšanas zonas atvilktnu izņemšana

- Velciet atvilktni uz āru līdz atdurei.

Atvilktnē aizmugurē ir fiksēta ar skavām. Pirms izņemšanas šīs fiksators ir jāatbrīvo.

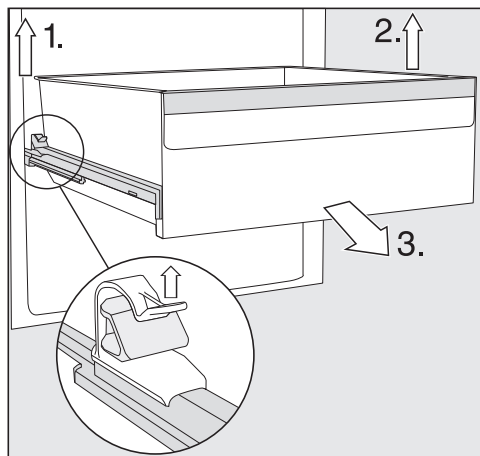

1. Paceliet kreisās puses skavu un vienlaicīgi izvelciet atvilktni no fiksatora virzienā uz priekšu.
2. Veiciet šo procesu arī pretējā pusē. Atvilktnē vairs nav fiksēta.
3. Tagad spēcīgi velciet atvilktni ārā uz priekšu.

Pēc tam iebīdīet atpakaļ teleskopiskās vadotnes, lai nepieļautu bojājumu rašanās iespēju.

Tīršana un kopšana

⚠ Nepareiza tīršana var radīt bojājumus.

Teleskopiskajās vadotnēs ir īpaša smērviela, kas tīršanas laikā var izskaloties, tādējādi bojājot teleskopiskās vadotnes.

Notīriet teleskopiskās vadotnes ar mitru drānu.

Atvilktnu ievietošana

- Novietojiet atvilktni uz pilnīgi iebīdītām izvelkamajām vadotnēm.
- Spēcīgi iebīdiet atvilktni aukstumiekārtā, līdz tā tiek dzirdami fiksēta.

Smidzinātāja ūdenstvertnes izņemšana un izjaukšana

⚠ Ūdens ar baktērijām var apdraudēt veselību.

Ūdenī, kas ilgāku laiku atrodas ūdenstvertnē, var rasties baktērijas un tas var apdraudēt jūsu veselību. Iztīriet smidzinātāja ūdenstvertni un piepildiet to ar svaigu dzeramo ūdeni, ja aukstumiekārta vai dzesēšanas zona bija izslēgta ilgāku laiku (ilgāk nekā 2 dienas) vai ilgāku laiku (ilgāk nekā 2 dienas) bija izslēgts smidzinātājs.

Iztīriet smidzinātāja ūdenstvertni un piepildiet to ar svaigu dzeramo ūdeni, ja ilgāku laiku (vairāk kā 2 nedēļas) bija ieslēgts brīvdienu režīms ☀.

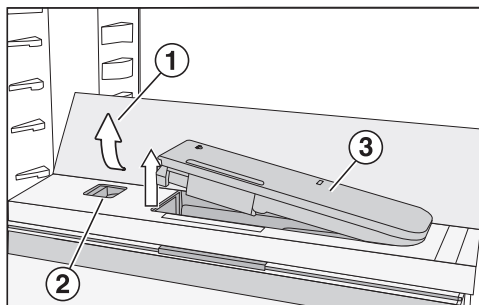

- Uzspiediet uz stikla grīdas ① aizmugurē esošajiem ārējiem stūriem.

Stikla grīdas priekšpuse paceļas uz augšu.

- Paceliet stikla grīdu un atlokiet to uz aizmuguri.

Stikla siena ir vertikāla.

- Paspiediet bīdni ② pa kreisi.

Ūdenstvertne ③ izbīdās no padziļinājuma.

- Izņemiet ūdenstvertni.

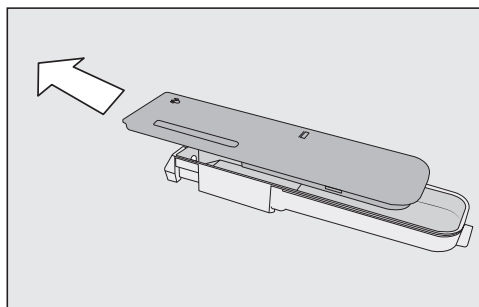

- Izjauciet ūdenstvertni tās 2 sastāvdaļās un notīriet tās ar roku vai nomazgājiet trauku mašīnā.

- Ievietojiet ūdenstvertni atpakaļ.

- Nolokiet stikla grīdu ① uz leju.

Starp sienas ar pudeļu statīvu izņemšana

- Izņemiet no starpsienas priekšējo un aizmugurējo stikla sienu.

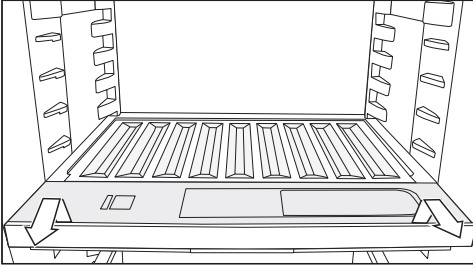

- Paceliet pudeļu statīva priekšpusi un izvelciet to ārā.
- Pēc tīršanas iebīdīet pudeļu statīvu līdz atdurei un paspiediet to uz leju.
- Novietojiet stikla grīdas atpakaļ uz starpsienas.

Nodalījuma vāka noņemšana

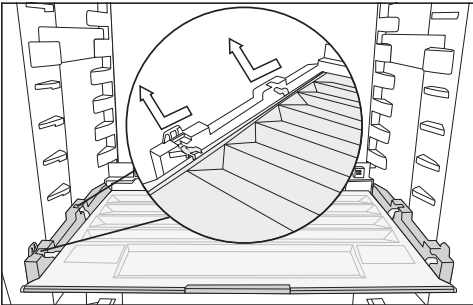

- Paceliet vāka priekšpusi un izvelciet to ārā.
- Pēc tīršanas iebīdīet nodalījuma vāku atpakaļ.

Smaržu filtra maiņa (papildus pasūtāms piederums)

Aptuveni reizi 6 mēnešos nomainiet smaržu filtru turētājā.

Simbols  sākuma ekrānā atgādina par to, ka ir jāmaina smaržu filtrs.

Rezerves smaržu filtru KKF-RF var iegādāties Miele Klientu apkalpošanas dienestā, specializētajos veikalos vai Miele tīmekļvietnē.

- Novelciet smaržu filtra turētāju no plaukta virzienā uz augšu.

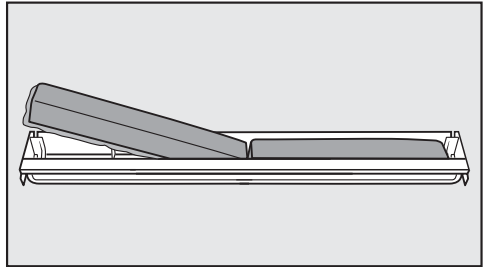

- Izņemiet abus smaržu filtrus un ievietojiet turētājā jaunus filtrus tā, lai perimetra apmale būtu vērsta uz leju.

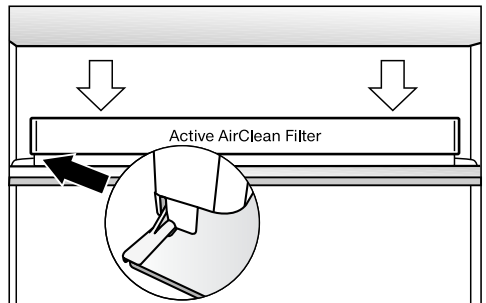

- Novietojiet ieliktni uz plaukta aizmugurējās aizsarglīstes tā, lai tas tiktu fiksēts.
- Lai apstiprinātu filtra nomaiņu, ekrānā pieskarieties pie simbola .

Tīrīšana un kopšana

Smaržu filtru nomaiņas rādījums nodziest un laika skaitītājs tiek atiestatīts.

Simbols  sākuma ekrānā nodziest.

Iekārtas priekšpuses un sānu sienu tīrīšana

Ja netīrumi uz virsmu iedarbojas ilgstoši, iespējams, tos vairs nevarēs notīrīt. Var mainīties virsmu krāsa vai materiāla īpašības.

Ja vien iespējams, netīrumi no iekārtas priekšpuses un sānu sienām ir jānotīra nekavējoties.

Visas virsmas ir neizturīgas pret skrāpējumiem un var mainīt krāsu, saskaroties ar nepiemērotiem tīrīšanas līdzekļiem.

Lūdzu, izlasiet informāciju sadaļā “Norādījumi par tīrīšanas līdzekļiem” šīs nodaļas sākumā.

- Tīriet virsmas ar tīru sūkli, mazgāšanai ar rokām paredzētu trauku mazgāšanas līdzekli un siltu ūdeni. Tīrīšanai var izmantot arī tīru, mitru mikrošķiedras drānu bez mazgāšanas līdzekļa.
- Pēc tīrīšanas noslaukiet virsmas ar tīru ūdeni un nosusiniet ar mīkstu drānu.

Cleansteel (ed/cs) – iekārtas priekšējais panelis

 Nepareiza tīrīšana var radīt bojājumus.

Tiek bojāts virsmas pārklājums.

Neapstrādājiet šo virsmu ar nerūsējošā tērauda tīrīšanas līdzekli.

Iekārtas priekšpuse ir apstrādāta ar augstas kvalitātes virsmas pārklājumu. Tas pasargā no netīrumiem un atvieglo tīrīšanu.

Durvju blīvējuma tīrīšana

 Nepareiza tīrīšana var radīt bojājumus.

Apstrādājot durvju blīvējumu ar eļļām vai ziedēm, tas var kļūt porains.

Neapstrādājiet durvju blīvējumu ar eļļām vai ziedēm.



- Durvju blīvējumu regulāri nomazgājiet tikai ar tīru ūdeni un pēc tam rūpīgi nosusiniet ar sausu drānu.

Gaisa pievades un izvades atveru tīrīšana

Putekļu nosēdumi palielina energoapgāvi.

- Regulāri tīriet gaisa pievades un izvades atveres ar otu vai putekļsūcēju (izmantojiet, piemēram, Miele putekļsūcēja apaļo birsti).

Pēc tīrīšanas

- Izslēdziet tīrīšanas funkciju, sākuma ekrānā pieskaroties .
- Vēlreiz nospiediet .

Kad tīrīšanas funkcija ir izslēgta, simbols  izgaismojas baltā krāsā.

Aukstumiekārta atkal sāk dzesēšanu.

- Ievietojiet visas daļas atpakaļ aukstumiekārtā.
- Lai ātrāk pazeminātu temperatūru aukstumiekārtā, uz neilgu laiku ieslēdziet intensīvās dzesēšanas funkciju .
- Ievietojiet pārtikas produktus aukstumiekārtā, tikko temperatūra ir pietiekami zema.
- Aizveriet iekārtas durvis.

Problēmu novēršana

Lielāko daļu traucējumu un kļūdu, kas var rasties ikdienas lietošanas laikā, varat novērst patstāvīgi. Daudzos gadījumos varat ietaupīt laiku un izmaksas, jo nebūs jāvērsas klientu apkalpošanas dienestā.

Turpmākajās tabulās ir sniegti ieteikumi, kā konstatēt un novērst traucējuma vai kļūdas cēloni.

Līdz traucējumu novēršanas brīdim pēc iespējas neveriet aukstumiekārtas durvis, lai aukstuma zudums būtu pēc iespējas mazāks.

Problēma	Cēlonis un novēršana
Aukstumiekārta nedzēsē un, atverot iekārtas durvis, nedarbojas iekšējais apgaismojums.	Aukstumiekārta nav ieslēgta un ekrānā izgaismojas ☹.
	■ Ieslēdziet aukstumiekārta.
	Kontaktdakša nav pareizi ievietota kontaktligzdā. ■ Iespraudiet kontaktdakšu kontaktligzdā. Kad aukstumiekārta ir izslēgta, ekrānā tiek parādīts ☹.
	Izslēdzies mājas elektroinstalācijas drošinātājs. Iespējami bojājumi aukstumiekārtā, mājas elektrotīkla spriegumā vai citā iekārtā. ■ Vērsieties pie elektrotehnikas speciālista vai klientu apkalpošanas dienestā.
Kompresors darbojas nepārtraukti.	Tā nav kļūme. Ja nepieciešams mazāks aukstums, kompresors pārslēdzas uz mazāku apgriezību skaitu, lai taupītu elektroenerģiju. Tādējādi paildzinās kompresora darbības laiks.
Kompresors ieslēdzas arvien biežāk un uz ilgāku laiku, temperatūra aukstumiekārtā ir pārāk zema.	Gaisa pievades un izvades atveres ir aizsegtas vai pieputējušas. ■ Neaizsedziet gaisa pievades un izvades atveres. ■ Regulāri iztīriet putekļus no gaisa pievades un izvades atverēm.
	Iekārtas durvis ir tikušas bieži atvērtas. Vai arī ir ievietots liels daudzums svaigu pārtikas produktu. ■ Iekārtas durvis atveriet, tikai ja ir nepieciešams un uz iespējami īsāku brīdi.
	Nepieciešamā temperatūra pēc kāda laika atkal tiks iestatīta automātiski.
	Iekārtas durvis nav pilnībā aizvērtas. ■ Aizveriet iekārtas durvis.

Problēmu novēršana



















Problēma	Cēlonis un novēršana
	<p>Nepieciešamā temperatūra pēc kāda laika atkal tiks iestatīta automātiski.</p> <p>Apkārtējā temperatūra ir pārāk augsta. Jo augstāka ir apkārtējā temperatūra, jo ilgāk darbosies kompresors.</p> <ul style="list-style-type: none"> ■ Ievērojiet nodaļas “Uzstādīšana” sadaļā “Uzstādīšanas vieta” sniegtos norādījumus. <p>Aukstumiekārta nav pareizi iebūvēta nišā.</p> <ul style="list-style-type: none"> ■ Iebūvējiet aukstumiekārtu saskaņā ar norādījumiem pievienotajā montāžas instrukcijā. <p>Aukstumiekārtā ir iestatīta pārāk zema temperatūra.</p> <ul style="list-style-type: none"> ■ Izlabojiet temperatūras iestatījumu. <p>Vēl ir ieslēgta intensīvās dzesēšanas funkcija ❄️.</p> <ul style="list-style-type: none"> ■ Lai taupītu enerģiju, manuāli pirms laika izslēdziet intensīvās dzesēšanas funkciju ❄️.
<p>Kompresors ieslēdzas aizvien retāk un īsāku laiku, aukstumiekārtā paaugstinās temperatūra.</p>	<p>Tā nav kļūme. Ir iestatīta pārāk augsta temperatūra.</p> <ul style="list-style-type: none"> ■ Izlabojiet temperatūras iestatījumu. ■ Atkārtoti pārbaudiet temperatūru pēc 24 stundām.
<p>Aukstumiekārtā ir uzkrājies ledus vai aukstumiekārtas iekšpusē veidojas ūdens kondensāts. Iespējams, iekārtas durvis neaizveras pareizi.</p>	<p>Durvju blīvējums ir izslīdējis no rievas.</p> <ul style="list-style-type: none"> ■ Pārbaudiet, vai durvju blīvējums cieši ieguļ rievā. <p>Durvju blīvējums ir bojāts.</p> <ul style="list-style-type: none"> ■ Pārbaudiet, vai durvju blīvējums nav bojāts.
<p>Durvju blīvējums ir bojāts vai jāmaina.</p>	<p>Durvju blīvējumu var nomainīt bez darbarīkiem.</p> <ul style="list-style-type: none"> ■ Nomainiet durvju blīvējumu. To var iegādāties specializētajās tirdzniecības vietās vai klientu apkalpošanas dienestā.

Problēmu novēršana













Vispārīgas problēmas aukstumiekārtas darbībā

Problēma	Cēlonis un novēršana
Ar iestatījumu $\Delta\Delta\Delta$ mitrajā nodalījumā pārtikas produkti nav kvalitatīvi.	Mitrajā nodalījumā ir pārāk daudz ūdens kondensāta. <ul style="list-style-type: none">■ Nosusiniet ūdens kondensātu ar drānu.■ Ievietojiet režģi vai līdzīgu priekšmetu, lai pārmērīgais mitrums varētu aizplūst.■ Atveriet nodalījuma vāku, izvēloties stāvokli Nepa-augstināts gaisa mitrums Δ un izslēdziet smidzinātāju ☐.
Dzesēšanas zonas pamatne ir slapja.	Aizsērējusi kondensētā ūdens izplūdes atvere. <ul style="list-style-type: none">■ Iztīriet kondensētā ūdens tekni un izplūdes atveri.
Brīdinājuma signāls neskan, lai gan iekārtas durvis ilgu laiku stāv vaļā.	Tā nav kļūme. Brīdinājuma signāls ir izslēgts iestatījumu režīmā. Ja vēlaties atkal ieslēgt akustisko brīdinājumu: <ul style="list-style-type: none">■ nospiediet ☐;■ pavelciet pa kreisi vai pa labi, līdz centrā tiek parādīts ☐;■ nospiediet ☐;■ pavelciet pa kreisi vai pa labi, līdz centrā tiek parādīts vēlamais signāla skaļums;■ apstipriniet vēlamo signāla skaļumu, uzspiežot uz segmentu joslas. Ja akustiskie brīdinājumi un signāli ir ieslēgti, tiek parādīts ☐ .



Paziņojumi displejā

Ziņojums	Cēlonis un novēršana
<p>Sākuma ekrānā ir izgaismots , aukstumiekārta nedzesē, taču aukstumiekārtas vadība un iekšējais apgaismojums darbojas.</p>	<p>Ir ieslēgts demonstrācijas režīms.</p> <ul style="list-style-type: none"> ■ Nospiediet . ■ Nospiediet . ■ Pavelciet pa kreisi vai pa labi, līdz centrā tiek parādīts . ■ Nospiediet . <p>Kad demonstrācijas režīms  ir izslēgts, aukstumiekārta izslēdzas un ir jāieslēdz atkārtoti.</p>
<p>Ekrānā ir izgaismots , nevar veikt aukstumiekārtas vadības darbības.</p>	<p>Vēl ir ieslēgta tīrīšanas funkcija.</p> <ul style="list-style-type: none"> ■ Izslēdziet tīrīšanas funkciju, sākuma ekrānā pieskaroties . ■ Vēlreiz nospiediet . <p>Kad tīrīšanas funkcija ir izslēgta, simbols  izgaismojas baltā krāsā.</p> <p>Aukstumiekārta atkal sāk dzesēšanu.</p>
<p>Ekrānā nekas nav redzams. Tas ir aptumšots.</p>	<p>Ir ieslēgts sabata režīms : iekšējais apgaismojums ir izslēgts un aukstumiekārta dzesē.</p> <ul style="list-style-type: none"> ■ Pieskarieties tumšajam ekrānam. <p>Tiek parādīts .</p> <ul style="list-style-type: none"> ■ Uzspiediet uz . <p> izgaismojas oranžā krāsā.</p> <ul style="list-style-type: none"> ■ Vēlreiz uzspiediet uz simbola . <p>Ja sabata režīms ir izslēgts, simbols  izgaismojas baltā krāsā.</p>
<p>Ekrānā ir izgaismots , nevar veikt aukstumiekārtas vadības darbības.</p>	<p>Ir ieslēgta bloķēšanas funkcija.</p> <ul style="list-style-type: none"> ■ Īslaicīgi atbloķējiet aukstumiekārtu vai pilnībā izslēdziet bloķēšanas funkciju (skatiet nodaļas “Citu iestatījumu veikšana” sadaļu “Bloķēšanas funkcijas  /  īslaicīga atslēgšana / pilnīga izslēgšana”).

Problēmu novēršana

Ziņojums	Cēlonis un novēršana
<p>Sākuma ekrānā izgaismots simbols , turklāt atskan skaņas signāls.</p>	<p>Smaržu filtra nomaiņas indikācija  atgādina, ka ir jānomaina smaržu filtrs.</p> <ul style="list-style-type: none"> ■ Nomainiet turētājā smaržu filtru (skatīt nodaļas “Tīrīšana un kopšana” sadaļu “Smaržu filtra (papildus pasūtāms piederums) maiņa”) un apstipriniet smaržu filtra maiņu, ekrānā pieskaroties simbolam . <p>Simbols  sākuma ekrānā nodziest.</p>
<p>Ekrānā dzeltenā krāsā ir izgaismots rādījums  , turklāt atskan skaņas signāls.</p>	<p>Aktivēts durvju brīdinājuma signāls.</p> <ul style="list-style-type: none"> ■ Kādu brīdi ekrānā pieskarities pie  . <p>Brīdinājuma signāls apklust un simbols   nodziest.</p> <ul style="list-style-type: none"> ■ Aizveriet iekārtas durvis.
<p>Ekrānā sarkanā krāsā ir izgaismots , iespējams, tiek parādīts kļūdas kods F ar cipariem. Turklāt atskan signāls.</p>	<p>Ir radies bojājums.</p> <ul style="list-style-type: none"> ■ Izslēdziet skaņas signālu, ekrānā nospiežot . ■ Sazinieties ar klientu apkalpošanas dienestu. <p>Lai pieteiktu bojājumu, papildus parādītajam kļūdas kodam būs nepieciešams arī aukstumiekārtas modeļa apzīmējums un sērijas numurs. Šo informāciju var uzzināt tiešā veidā:</p> <ul style="list-style-type: none"> ■ ekrānā pieskarities pie . <p>Ekrānā tiek parādīti nepieciešamie iekārtas dati.</p> <p>Pēc apstiprināšanas ar OK informācijas rādījums tiek aizvērts un atkal tiek parādīts kļūdas kods.</p> <p>Aukstumiekārtu var izslēgt arī tieši no kļūdas rādījuma.</p> <p>Tiek parādīta iekārtas kļūme: šim rādījumam ir augstākā svarīguma pakāpe un tas pārtrauc jebkurus iestatījumus, kas tiek veikti konkrētajā brīdī.</p> <p>Iekārtas kļūme tiek parādīta pirms esoša durvju un / vai temperatūras brīdinājuma.</p>

Problēmas ar smidzinātāju







Problēma	Cēlonis un novēršana
Smidzinātājs neapsmidzina PerfectFresh Active zonā esošos pārtikas produktus	Smidzinātājs nav ieslēgts. ■ Iestatījumu režīmā  pieskarieties simbolam  .
	Nodalījuma vāks ir pavilkts uz priekšu un līdz ar to uz iestatījumu "Gaisa mitrums nav paaugstināts Δ". ■ Pabīdīet nodalījuma vāku uz aizmuguri, lai būtu izvēlēts iestatījums "Paaugstināts gaisa mitrums ΔΔΔ".
	Ūdenstvertnē nav pietiekami daudz ūdens. ■ Piepildiet ūdenstvertni.
	Ūdenstvertne nav pareizi fiksēta. ■ Ievietojiet ūdenstvertni tā, lai tā tiktu pareizi fiksēta.
	Smidzinātāja priekšā ir netīrumi. ■ Iztīriet smidzinātāju un ūdenstvertni.

Problēmu novēršana

Nedarbojas iekšējais apgaismojums

 Atklātas strāvu vadošas daļas var izraisīt elektriskās strāvas triecienu. Noņemot apgaismojuma pārsegu, varat pieskarties strāvu vadošām daļām. Nenoņemiet apgaismojuma pārsegu. LED apgaismojumu drīkst mainīt un remontēt tikai klientu apkalpošanas dienesta speciālisti.

 LED apgaismojums var radīt savainojumus. Šis apgaismojums atbilst riska grupai RG 2. Ja pārsegs ir bojāts, var tikt savainotas acis. Ja spuldžu pārsegs ir bojāts, neskatieties no tuva attāluma tieši apgaismojumā ar optiskiem (lupu vai līdzīgiem) instrumentiem.

Problēma	Cēlonis un novēršana
Nedarbojas iekšējais apgaismojums.	Aukstumiekārta nav ieslēgta. ■ Ieslēdziet aukstumiekārta.
	Ir ieslēgts sabata režīms  : ekrāns ir aptumšots un aukstumiekārta dzesē. ■ Pieskarieties tumšajam ekrānam. Tiek parādīts  . ■ Nospiediet  .  izgaismojas oranžā krāsā. ■ Iestatījumu režīmā  pieskarieties simbolam  . Ja sabata režīms ir izslēgts, simbols  izgaismojas baltā krāsā.
	Ja iekārtas durvis ir atvērtas, pēc aptuveni 15 minūtēm iekšējais apgaismojums pārkaršanas dēļ automātiski izslēdzas. Ja tas nav problēmas cēlonis, ir radies traucējums. ■ Sazinieties ar klientu apkalpošanas dienestu.

Problēma	Cēlonis un novēršana
<p>Nedarbojas atsevišķa plaukta LED apgaismojums.</p>	<p>Plaukts pareizi nepieguļ atbalsta izvīzījumiem.</p> <ul style="list-style-type: none"> ■ Pārbaudiet, vai plaukts pareizi pieguļ atbalsta izvīzījumiem: plaukta kreisajā priekšējā stūrī ir metāla kontakti, kas LED apgaismojumam nodrošina strāvas padevi. ■ Iebīdīet plauktu, līdz ir dzirdama fiksācijas skaņa. <p>LED apgaismojums pie nerūsējošā tērauda līstes ir bojāts.</p> <ul style="list-style-type: none"> ■ Nomainiet nerūsējošā tērauda līsti ar LED apgaismojumu. To ir iespējams iegādāties klientu apkalpošanas dienestā.
<p>Nedarbojas neviena plaukta LED apgaismojums.</p>	<p>Uz kāda plaukta LED apgaismojuma vai kontaktu atverēs pie kreisajiem atbalsta izvīzījumiem ir iekļuvis šķidrums.</p> <p>Aizsargizslēgšanās dēļ ir izslēdzies visu plauktu LED apgaismojums.</p> <ul style="list-style-type: none"> ■ Noslaukiet nerūsējošā tērauda līsti ar LED apgaismojumu ar mitru drānu, nožāvējiet to vai žāvējiet ārpus aukstumiekārtas. ■ Pirms plauktu ar apgaismojumu iebīdīšanas pārliecinieties, ka kontakti ir tīri un sausi. ■ Iebīdīet plauktu, līdz ir dzirdama fiksācijas skaņa. ■ Aizveriet iekārtas durvis. <p>Pēc atkārtotas iekārtas durvju atvēršanas iekšējais apgaismojums atkal darbojas.</p> <p>Ja tas nebija cēlonis, ir radies traucējums.</p> <ul style="list-style-type: none"> ■ Sazinieties ar klientu apkalpošanas dienestu.

Trokšņu cēloņi

Normāli trokšņi	Kas tos rada?
Brrrrr ...	Dūkoņu izraisa kompresors. Kad kompresors ieslēdzas, tā īslai-cīgi var kļūt nedaudz skaļāka.
Blubb, blubb ...	Burbuļošanu, skalošanos vai dūkšanu rada aukstumagēnts, kas plūst pa caurulēm.
Klik ...	Klikšķi ir dzirdami katru reizi, kad termostats ieslēdz vai izslēdz kompresoru.
Knak ...	Knakšķēšana ir dzirdama katru reizi, kad aukstumiekārtā notiek materiālu izplešanās.
Ņemiet vērā, ka kompresora un plūsmas trokšņus aukstumagēnta cirkulācijas kontūrā nav iespējams novērst.	

Trokšņi	Cēlonis un novēršana
Grabēšana, žvadzēšana, šķindoņa	Aukstumiekārta nav novietota līdzeni. Izmantojot līmeņrādi, novietojiet iekārtu līdzeni. Līmeņošanai izmantojiet regulējamās kājas aukstumiekārtas apakšā.
	Aukstumiekārta pieskaras citām mēbelēm vai iekārtām. Atbīdiet iekārtu.
	Atvilktnes, grozi vai plaukti ļogās vai iestrēgst. Pārbaudiet izņemamās daļas un, ja nepieciešams, ievietojiet tās atkārtoti.
	Saskaras pudeles vai trauki. Pārvietojiet tos nedaudz tālāk citu no cita.

Kontaktinformācija traucējumu gadījumā

Traucējumu gadījumā, kurus nevarat novērst patstāvīgi, sazinieties, piemēram, ar savu Miele specializēto tirgotāju vai Miele Klientu apkalpošanas dienestu.

Miele Klientu apkalpošanas dienesta pakalpojumus var pieteikt tiešsaistē vietnē www.miele.lv/service.

Miele Klientu apkalpošanas dienesta kontaktinformācija ir norādīta šī dokumenta beigās.

Klientu apkalpošanas dienestam ir nepieciešams modeļa apzīmējums un izgatavošanas numurs (Fabr. / SN / Nr.). Šī informācija ir sniegta uz identifikācijas datu plāksnītes.

Identifikācijas datu plāksnīte atrodas aukstumiekārtas iekšpusē.

Iekārtas informācijas parādīšana

Šo informāciju var apskatīt iestatījumu režīma informācijas sadaļā **i** (skatiet nodaļu "Citu iestatījumu veikšana") vai identifikācijas datu plāksnītē aukstumiekārtas iekšpusē.

Datubāze EPREL

Kopš 2021. gada 1. marta informācija par enerģijas patēriņa marķējumu un ekodizaina prasībām ir pieejama Eiropas Produktu datubāzē (EPREL). Produktu datubāzei var piekļūt saitē <https://eprel.ec.europa.eu/>. Tajā jums tiks lūgts ievadīt modeļa apzīmējumu.

Modeļa apzīmējums ir norādīts uz identifikācijas datu plāksnītes.

Miele			
XXXXXX		Nr. XX/XXXXXXXXXX.	
<small>WEINTEMPERATURSCHRAUK-UNTERTISCHMODELL MULTITEMPERATURE WINE STORAGE CABINET-UNDERWORKTOP ARMOIRE DE HISE EN TEMPERATURES VIN-SHOD, ENCASTRABLE SOUS PLAN ARMARIO DE PLACACIONO EN TEMPERATURAS VIN-SHOD EN POTRUBAJO EN CUBIERTA BIRNĪŠĀI TEMPERATURVĒRŠĀI UNTERŠĀI UNTERŠĀI</small>			
<small>Klasse/Class Class/Classe SN-ST</small>	<small>Ap-Type/AP-Type AP-Type/AP-Type</small>	<small>Bruttinhalt/Gross Capacity Volume Brut/Capacitad Bruta XXXX l</small>	<small>Gefriervermögen/Freezing Capacity Pouvoir de Congel/Capacit Congeladora</small>
<small>Nutzinhalt Net Capacity Volume Utile Capac. Util</small>	<small>Geo / K / G / WINE / KALT / R / F / WINE / CHILL To / R / C / F / C / WINE / CHILL</small>	R600a: XXg	

Garantija

Garantijas termiņš ir 2 gadi.

Papildinformāciju par garantijas nosacījumiem jūsu valstī varat saņemt Miele Klientu apkalpošanas dienestā.

Garantijas noteikumi

Uzņēmums Miele Latvijā papildus likumā noteiktajām garantijas prasībām pret pārdevēju, tās neierobežojot, piešķir pircējam prasības pret šādām garantijas saistībām, ja tiek iegādāta jauna iekārta.

I Garantijas ilgums un garantijas perioda sākums

1. Garantija tiek piešķirta šādam laika periodam:
 - a) 24 mēneši sadzīves tehnikas iekārtām, kas paredzētas regulārai lietošanai;
 - b) 12 mēneši profesionālām iekārtām, kas paredzētas regulārai lietošanai.
2. Garantijas periods sākas no dienas, kad ir izrakstīts rēķins par iekārtas iegādi.

Garantijas periods nevar tikt pagarināts, ja ir veikti garantijas pakalpojumi un piegāde saistībā ar garantiju.

II Garantijas priekšnoteikumi

1. Iekārta ir iegādāta pie specializētā tirgotāja vai tieši uzņēmumā Miele kādā no ES dalībvalstīm, Šveicē vai Norvēģijā un tur arī uzstādīta.
2. Pēc klientu apkalpošanas dienesta darbinieka pieprasījuma tiek uzrādīts garantijas apliecinājums (pirkuma čeks vai aizpildīta garantijas karte).

III Garantijas saturs un apjoms

1. Iekārtas defekti tiek novērsti noteiktā termiņā bez maksas, salabojot vai nomainot bojātās daļas. Šim nolūkam nepieciešamos izdevumus, piemēram, transporta, ceļa, darbaspēka un rezerves daļu izmaksas, sedz uzņēmums Miele Latvijā. Nomainītās daļas vai iekārtas kļūst par uzņēmuma Miele Latvijā īpašumu.
2. Garantija neattiecas uz bojājumiem, ko uzņēmums Miele Latvijā jau novērsis, ja vien tie nav radušies Miele Latvijā klientu apkalpošanas dienesta darbinieku tīšas nevēribas vai neuzmanības dēļ.
3. Izmantoto materiālu un piederumu piegāde pakalpojumā nav iekļauta.

IV Garantijas ierobežojumi

Garantija neattiecas uz iekārtas bojājumiem vai darbības traucējumiem, kas radušies šādu apstākļu ietekmē.

1. Nepareiza uzstādīšana vai pievienošana, piemēram, spēkā esošo drošības tehnikas noteikumu vai lietošanas, pievienošanas un montāžas instrukciju neievērošana.
2. Paredzētajam nolūkam neatbilstoša lietošana, kā arī neprasmīga lietošana vai apstrāde, piemēram, ar nepiemērotiem mazgāšanas līdzekļiem vai ķīmikālijām.
3. Ja iekārta ir iegādāta kādā citā ES valstī, Šveicē vai Norvēģijā, tās īpašo tehnisko specifikāciju dēļ tā ir izmantojama vai nu bez ierobežojumiem, vai tikai ar ierobežojumiem.
4. Ārējas iedarbības ietekmē, piemēram, transportēšanas laikā radušies bojājumi, precīzi pagrūžot vai tai nokrītot, laikpistākļu vai citu dabas parādību ietekmē radušies bojājumi.
5. Ja remontu un daļu nomaiņu neveic uzņēmuma Miele apkalpošanas dienesta darbinieki, kas ir pilnvaroti un sertificēti šo pakalpojumu sniegšanai.
6. Ja netiek izmantotas uzņēmuma Miele oriģinālās rezerves daļas, kā arī Miele piederumi.
7. Stikla plīsumi un bojātas kvēlspuldzes.
8. Elektriskās strāvas un sprieguma svārstības, kas pārsniedz ražotāja norādīto pieļaujamo robežu vai ir zem tās.
9. Lietošanas instrukcijā sniegto apkopes un tīrīšanas noteikumu neievērošana.

V Datu drošība

Personas dati tiek izmantoti tikai un vienīgi pasūtījuma izpildes vai garantijas pakalpojumu veikšanas vajadzībām, ņemot vērā datu aizsardzības tiesiskos nosacījumus.

Ar šo Miele apliecina, ka šī dzesēšanas iekārta atbilst Direktīvai Nr. 2014/53/ES.

ES Atbilstības deklarācijas pilns teksts ir pieejams šādās tīmekļa vietnēs:

- Produkti, Lejupielāde tīmekļa vietnē www.miele.lv;
- Serviss, Informācijas pieprasījums, Lietošanas instrukcijas tīmekļa vietnē www.miele.lv/majsaimnieciba/informācijas-pieprasijums-385.htm, norādot produkta nosaukumu vai ražojuma numuru.

Frekvenču diapazons	2,4000– 2,4835 GHz
---------------------	-----------------------

Maksimālā raidīšanas jauda	< 100 mW
----------------------------	----------

Autortiesības un licences

Sakaru moduļa apkalpošanai un vadībai Miele izmanto savu vai ārējo izstrādātāju programmatūru, uz kuru neattiecas tā saucamie atvērtā pirmkoda licences nosacījumi. Šo programmatūru / programmatūras komponentus aizsargā autortiesības. Ir jāņem vērā Miele un trešo personu autortiesību pilnvaras.

Turklāt iekārtā integrētajā sakaru modulī tiek izmantoti programmatūras komponenti, kas saskaņā ar atvērtā pirmkoda licences nosacījumiem ir nododami tālāk. Izmantoto atvērtā pirmkoda komponentu sarakstu kopā ar atbilstošajām autortiesību atzīmēm, visu attiecīgo licenču nosacījumu kopijām, kā arī, ja nepieciešams, citu informāciju varat iegūt uz vietas katrai IP adresei tīmekļa pārlūkprogrammā ([http\[s\]://<ip adrese>/Licences](http[s]://<ip adrese>/Licences)). Tur norādītie atvērtā pirmkoda licenču nosacījumu atbildības un apliecinājumu noteikumi ir piemērojami tikai attiecībā uz konkrēto tiesību turētāju.



Vācija - Miele & Cie. KG, Carl-Miele-Straße 29, 33332 Gütersloh

KS 4887 DD edt/cs

lv-LV

M.-Nr. 12 164 990 / 00