





























Istruzioni d'uso Enoteca



Leggere **assolutamente** queste istruzioni d'uso e di montaggio prima del posizionamento, dell'installazione e del primo avvio. Si evitano così danni all'elettrodomestico e rischi per sé e altre persone.

Indice

Indicazioni sulla sicurezza e avvertenze	5
Sostenibilità e tutela dell'ambiente	14
Il Vostro contributo alla tutela dell'ambiente	14
Risparmiare energia	15
Presentazione del prodotto	16
Descrizione elettrodomestico	16
Panoramica apparecchio	16
Display	18
Modalità impostazioni 	19
Luce espositiva 	19
Funzione di blocco  / 	19
Spegner l'enoteca (entrambe le zone enoteca) 	19
Modalità Shabbat 	19
Informazioni sulla modalità Shabbat i	19
Intervallo fino all'attivazione dell'allarme sportello 	19
Miele@home 	20
Acustica tasti  / 	21
Allarmi e segnali acustici  / 	21
Luminosità display 	21
Unità temperatura °C/°F	21
Modalità fiera 	21
Impostazioni di serie 	21
Informazioni sull'enoteca i	22
Spia del filtro Active AirClean 	22
Accessori in dotazione	22
Sicurezza	23
Allarme temperatura	23
Allarme sportello	24
Disposizione degli alimenti	24
Rimuovere le griglie in legno e reinserirle	24
Massima capacità	25
Carico delle griglie in legno	25
Scrivere sui listelli di etichettatura (NoteBoard)	26
Utilizzare PresenterFrame	27
Primo avvio	29
Prima dell'uso	29
Allacciare l'enoteca	29
Attivare il filtro a carboni attivi (filtro Active AirClean) 	29
Accendere l'enoteca	29
Spegner l'enoteca	29
In caso di assenza prolungata	29

Uso	30
Impostare le temperature nelle zone enoteca	30
Valori temperatura impostabili.....	30
Display temperatura zone enoteca	30
Impostare l'umidità dell'aria (ActiveHumidity) nella zona enoteca inferiore 	31
Valori di temperatura impostabili per l'umidità dell'aria	31
Modifica delle impostazioni	32
Spiegazioni sulle rispettive impostazioni	32
Impostare l'intensità della luce espositiva 	32
Attivare la funzione di blocco  / 	32
Attivare la modalità Shabbat 	33
Disattivare la modalità Shabbat 	33
Modificare l'intervallo fino all'attivazione dell'allarme sportello 	33
Configurare Miele@home per la prima volta.....	34
Disattivare la connessione WLAN	34
Attivare la connessione WLAN.....	34
Disattivare l'acustica tasti 	35
Attivare l'acustica tasti 	35
Modificare il volume dei segnali acustici  / 	35
Modificare la luminosità display 	35
Modificare l'unità temperatura °C/°F	36
Disattivare la modalità fiera 	36
Ripristinare l'impostazione di serie 	36
Attivare la spia del filtro Active AirClean 	36
Pulizia e manutenzione	37
Indicazioni sui prodotti per la pulizia	37
Preparare l'enoteca per la pulizia	38
Pulire il vano interno.....	38
Sostituire i filtri Active AirClean (filtri a carboni attivi)	39
Confermare la sostituzione del filtro Active AirClean.....	40
Pulire il pannello frontale e le pareti laterali.....	40
Pulire la guarnizione sportello.....	40
Pulire le fessure di aerazione e fuoriuscita dell'aria.....	40
Dopo la pulizia.....	40
Sbrinamento automatico.....	40
Risoluzione dei problemi	41
Assistenza tecnica	48
Contatti in caso di guasto	48
Banca dati EPREL.....	48
Garanzia.....	48

Indice

Accessori su richiesta	49
Installazione	50
Luogo di installazione.....	50
Classe climatica	51
Requisiti di aerazione e fuoriuscita di aria	51
Posizionamento di più enoteche/apparecchi per il freddo.....	52
Modificare l'incernieratura dello sportello.....	52
Montare i distanziatori da parete in dotazione.....	53
Installare l'enoteca.....	53
Registrare l'enoteca	54
Integrare l'enoteca in una fila di mobili da cucina	55
Misure apparecchio	57
Allacciamento elettrico.....	60
Dichiarazione di conformità.....	61
Diritti d'autore e licenze	62

Indicazioni sulla sicurezza e avvertenze

Questa enoteca corrisponde alle norme di sicurezza prescritte. Un uso improprio può comunque causare danni a persone e/o cose.

Leggere attentamente le istruzioni d'uso e di montaggio prima di mettere in funzione l'enoteca. Contengono informazioni importanti su incasso, sicurezza, uso e manutenzione. Si evitano così danni all'elettrodomestico e rischi per sé e altre persone.

Ai sensi della norma IEC 60335-1, Miele avvisa espressamente che è assolutamente necessario leggere e seguire le informazioni contenute nel capitolo per l'installazione dell'elettrodomestico nonché le indicazioni e le avvertenze di sicurezza.

Miele non risponde dei danni che derivano dall'inosservanza di queste avvertenze.

Conservare le presenti istruzioni d'uso e di montaggio e consegnarle anche a eventuali altri utenti.

 Pericolo di ferirsi se il vetro si rompe.

A un'altitudine di oltre 1.500 m è possibile che la lastra di vetro dello sportello dell'apparecchio si rompa a causa della differente pressione.

Pezzi di vetro taglienti possono causare seri infortuni.

Uso corretto

► L'apparecchio è destinato all'uso domestico o simile al domestico, qualora installato in ambienti lavorativi come ad esempio:

- negozi, uffici o ambienti di lavoro analoghi,
- agriturismi,
- alberghi, pensioni o strutture ricettive similari, solo per l'utilizzo da parte dei clienti.

Non è destinato all'impiego in ambienti esterni.

► Utilizzare l'enoteca solo per la conservazione di vino in normali condizioni domestiche.

L'enoteca non è adatta al congelamento degli alimenti.

Qualsiasi altro impiego non è ammesso.

Indicazioni sulla sicurezza e avvertenze

► L'enoteca non è predisposta per la conservazione e il raffreddamento di medicinali, plasma, preparati di laboratorio o sostanze e prodotti che stanno alla base della direttiva sui dispositivi medici. Un uso non adeguato dell'apparecchio può causare il deterioramento dei prodotti conservati. Inoltre l'apparecchio non è indicato per essere installato in ambienti a rischio di esplosione.

Miele non è responsabile dei danni causati da un utilizzo non appropriato o scorretto.

► Le persone (bambini compresi) che per le loro capacità fisiche, sensoriali o psichiche o per la loro inesperienza o non conoscenza non siano in grado di utilizzare in sicurezza l'enoteca, non devono farne uso senza la sorveglianza e la guida di una persona responsabile. Queste persone possono eventualmente utilizzare l'apparecchio senza sorveglianza solo ed esclusivamente se è stato loro spiegato come funziona e se sono in grado di farlo funzionare in tutta sicurezza.

Bambini

► Tenere lontano dall'enoteca i bambini al di sotto degli otto anni oppure sorvegliarli costantemente.

► I bambini a partire dagli 8 anni possono utilizzare l'enoteca senza sorveglianza solo ed esclusivamente se è stato loro spiegato come fare e se sono in grado di farlo in tutta sicurezza. È importante che sappiano riconoscere e comprendere quali pericoli possono derivare da un uso non corretto dell'apparecchio.

► I bambini non devono eseguire lavori di manutenzione e pulizia senza essere sorvegliati.

► Sorvegliare i bambini se sono vicini all'enoteca. Evitare che i bambini giochino con l'enoteca.

► Pericolo di soffocamento! I bambini giocando possono avvolgersi nel materiale d'imballaggio (p.es. pellicole) oppure infilarselo in testa e soffocare. Tenere lontano da bambini eventualmente presenti in casa il materiale d'imballaggio.

Sicurezza tecnica

► Il circuito di refrigerante è testato per essere ermetico. L'enoteca corrisponde alle normative sulla sicurezza e alle direttive europee.



► Avvertenza: pericolo di incendio/materiali infiammabili. Questo simbolo si trova sul compressore e indica la presenza di materiali infiammabili. Non rimuovere questo adesivo.

Il refrigerante contenuto (indicazioni sulla targhetta dati) è ecologico, ma infiammabile.

L'uso di questo refrigerante ecologico causa in parte un aumento della rumorosità durante il funzionamento. Oltre ai rumori di funzionamento del compressore si possono verificare dei rumori di flusso nell'intero circuito refrigerante. Questi effetti non sono purtroppo evitabili, ma non influiscono sull'efficienza dell'enoteca.

Verificare quindi scrupolosamente che durante il trasporto e l'incasso/installazione dell'enoteca non venga danneggiato alcun componente del circuito refrigerante. Il refrigerante che schizza fuori può causare ferimenti agli occhi e quello che fuoriesce può incendiarsi.

In caso di danneggiamenti:

- evitare fiamme vive o fonti d'accensione;
- staccare l'enoteca dalla rete elettrica;
- arieggiare per alcuni minuti il locale dove si trova l'enoteca;
- avvisare il servizio di assistenza tecnica.

► Maggiore è la quantità di refrigerante nell'apparecchio, più grande deve essere l'ambiente in cui viene installato. In caso di perdite, in un ambiente troppo piccolo può formarsi una miscela infiammabile di gas e aria. In termini di dimensioni dell'ambiente, per ogni 8 g di refrigerante dovrebbe corrispondere almeno 1 m³. La quantità di refrigerante è indicata sulla targhetta dati apposta all'interno dell'apparecchio.

► I dati di allacciamento (protezione, frequenza, tensione) riportati sulla targhetta dati dell'enoteca devono corrispondere assolutamente a quelli della rete elettrica affinché l'apparecchio non si danneggi. Confrontare questi dati prima dell'allacciamento. In caso di dubbi rivolgersi a un elettricista qualificato.

Indicazioni sulla sicurezza e avvertenze

- ▶ La sicurezza elettrica dell'enoteca è garantita solo se l'enoteca è allacciata a un regolare collegamento a terra. Assicurarsi che questa condizione fondamentale per la sicurezza sia garantita. In caso di dubbi far controllare l'impianto da un elettricista qualificato.
- ▶ È possibile il funzionamento temporaneo o permanente su un sistema di alimentazione di energia elettrica autosufficiente o non sincrono alla rete (come reti autonome, sistemi di backup). Requisito per il funzionamento è che il sistema di alimentazione di energia elettrica rispetti le normative EN 50160 o similari. Le misure di sicurezza previste nell'impianto domestico e per questo prodotto Miele devono essere garantite per funzionalità e procedure anche col funzionamento autonomo oppure non sincrono alla rete oppure sostituite da misure eguali nell'installazione. Come per esempio descritto nella pubblicazione attuale della VDE-AR-E 2510-2.
- ▶ Se il cavo di alimentazione fornito è danneggiato, sostituirlo con un cavo originale per evitare rischi per l'utente. Solo con i pezzi di ricambio originali, Miele dà la garanzia di soddisfare le richieste di sicurezza. Per motivi di sicurezza è necessario che la sostituzione sia effettuata da personale qualificato o dal servizio di assistenza tecnica Miele.
- ▶ Prese multiple o prolunghe non garantiscono la necessaria sicurezza (pericolo di incendio). Non collegare quindi l'enoteca alla rete elettrica con questo tipo di dispositivi.
- ▶ Se l'umidità giunge a parti dell'apparecchio sotto tensione, può causare un corto circuito. Non utilizzare l'apparecchio in ambienti umidi o soggetti a spruzzi d'acqua (ad es. garage, lavanderie ecc.).

Indicazioni sulla sicurezza e avvertenze

- ▶ Non utilizzare l'enoteca in luoghi non stazionari (p.es. sulle navi).
- ▶ Se l'enoteca è danneggiata, la sicurezza dell'utente non è garantita. Controllare quindi se si notano danni visibili. Non usare mai l'enoteca se si notano danni!
- ▶ Questa enoteca non è destinata a essere usata come elettrodomestico da incasso.
- ▶ Per eseguire lavori di installazione, manutenzione o riparazione staccare l'enoteca dalla rete elettrica. Accertarsene compiendo le seguenti operazioni:
 - disinserire i fusibili dell'impianto elettrico, oppure
 - svitare del tutto i fusibili, oppure
 - staccare il cavo di alimentazione elettrica dalla rete. Nel caso di cavi dotati di spina, staccare il cavo afferrando la spina, senza tirare il cavo.
- ▶ A causa di lavori di installazione e manutenzione o riparazione eseguiti in modo non corretto possono insorgere gravi pericoli per l'utente. Far eseguire questo tipo di interventi solo da personale qualificato e autorizzato Miele.
- ▶ Il diritto alla garanzia decade se l'enoteca non viene riparata dall'assistenza tecnica autorizzata Miele.
- ▶ Eventuali pezzi difettosi possono essere sostituiti solo con ricambi originali Miele. Solo così Miele può garantire il pieno rispetto degli standard di qualità previsti.
- ▶ Questa enoteca è dotata di una lampadina speciale per soddisfare specifiche esigenze (p.es. temperatura, umidità, resistenza chimica e all'usura, vibrazione). Impiegare la lampadina speciale solo per l'uso previsto. La lampadina non è adatta per illuminare l'ambiente. La sostituzione può essere effettuata solo dal servizio di assistenza tecnica autorizzata Miele. Questa enoteca contiene diverse sorgenti luminose se almeno della classe di efficienza energetica G.

Indicazioni sulla sicurezza e avvertenze

Installazione corretta

- ▶ Eseguire il cambio dell'incernieratura dello sportello (se necessario) in base alle istruzioni di montaggio allegate.
- ▶ Durante il trasporto e l'installazione dell'enoteca, indossare sempre guanti protettivi.
- ▶ Per le operazioni d'incasso dell'enoteca farsi aiutare da un'altra persona.

Impiego corretto

- ▶ L'enoteca è predisposta per una determinata classe climatica (area temperatura ambiente), i cui limiti devono essere rispettati. I dati riguardanti la classe climatica sono riportati nella targhetta dati nel vano interno dell'enoteca. Una temperatura ambiente più bassa causa il fermo prolungato del compressore e, di conseguenza, l'enoteca non riesce a mantenere la temperatura necessaria a determinate condizioni.
- ▶ Le fessure di aerazione e di fuoriuscita dell'aria non devono essere coperte o ostruite. In caso contrario non sarebbe garantita la circolazione dell'aria. Il consumo di corrente elettrica aumenta e non si escludono danni ai componenti dell'elettrodomestico.
- ▶ Se nell'enoteca si dovessero conservare alimenti contenenti grassi o olio, fare attenzione che eventuali perdite di olio o unto non giungano a contatto con le superfici in plastica dell'elettrodomestico. Potrebbero verificarsi delle crepe nelle superfici in materiale plastico.
- ▶ Pericolo di incendio e di esplosione. Non conservare nell'apparecchio sostanze esplosive o prodotti con gas combustibili (p.es. bombolette spray). I composti gassosi infiammabili possono incendiarsi a causa di componenti elettrici.
- ▶ Pericolo di esplosione. Non usare apparecchi elettrici nell'enoteca. Possono generare scintille.

Accessori e pezzi di ricambio

► Utilizzare esclusivamente accessori originali Miele. Se si montano o utilizzano altri accessori, il diritto alla garanzia e a prestazioni in garanzia per vizi e/o difetti del prodotto decade.

► Miele garantisce la fornitura di pezzi di ricambio fino a 15 anni, minimo per 10, dopo l'uscita di gamma dell'enoteca.

Pulizia e manutenzione

► Non trattare la guarnizione dello sportello con oli o grassi. Con il passare del tempo, la guarnizione potrebbe diventare porosa.

► Il vapore di un apparecchio di pulizia a vapore può giungere alle parti sotto tensione e causare un corto circuito.

Per pulire l'enoteca non utilizzare mai un apparecchio a vapore.

► Avvertenza. Non utilizzare supporti meccanici o altri per accelerare il processo di sbrinamento che non siano stati raccomandati dal produttore.

► Oggetti appuntiti o affilati danneggiano i generatori di freddo e l'enoteca potrebbe non funzionare correttamente. Non usare quindi oggetti appuntiti o affilati per

- rimuovere strati di brina,
- rimuovere residui come ad es. etichette.

Indicazioni sulla sicurezza e avvertenze

Trasporto

- ▶ Trasportare l'enoteca sempre in posizione eretta e nell'imballaggio di trasporto affinché non possa danneggiarsi.
- ▶ Pericolo di ferirsi e di danneggiare l'elettrodomestico. Trasportare l'enoteca facendosi aiutare da un'altra persona, dato che il peso dell'enoteca è consistente.

Smaltimento delle apparecchiature

- ▶ I bambini che giocano possono chiudersi dentro l'enoteca e soffocare.
 - Smontare lo sportello.
 - Lasciare le griglie in legno/griglie metalliche nell'enoteca, cosicché i bambini non possano entrare facilmente.
 - Per enoteche con chiusura sportello: evitare che i bambini, giocando, possano rimanere chiusi all'intero con il rischio di soffocare.
- ▶ Pericolo di scossa elettrica!
 - Staccare la spina dal cavo di alimentazione.
 - Staccare il cavo di alimentazione dal vecchio apparecchio.

Smaltire spina elettrica e cavo di alimentazione elettrica separati dal vecchio apparecchio.

- ▶ Prima e dopo lo smaltimento, accertarsi che l'apparecchio non si trovi nelle immediate vicinanze di benzina oppure altri gas e liquidi combustibili.
- ▶ Pericolo di incendio a causa di olio o refrigerante che fuoriesce. Il refrigerante e l'olio contenuti sono infiammabili. Il refrigerante e l'olio contenuti possono prendere fuoco in caso di elevata concentrazione e a contatto con una fonte di calore esterna. Nel corso dello smaltimento, accertarsi che il circuito del freddo non possa danneggiarsi per evitare una fuoriuscita non controllata di refrigerante (indicazioni sulla targhetta dati) e di olio.
- ▶ Il prodotto refrigerante può far male agli occhi! Fare attenzione a non danneggiare il circuito di refrigerazione:
 - bucando i canali refrigeranti dell'evaporatore;
 - piegando le condutture;
 - raschiando i rivestimenti della superficie.

Indicazioni sulla sicurezza e avvertenze

Simboli sul compressore (a seconda del modello)

Questo avviso ha significato solo per il riciclaggio. Col funzionamento normale non sussiste alcun pericolo.



- ▶ L'olio del compressore in caso di ingerimento e di introduzione nelle vie aeree può essere letale.

Il Vostro contributo alla tutela dell'ambiente

Smaltimento dell'imballaggio

L'imballaggio è pratico e protegge l'apparecchio da eventuali danni di trasporto. I materiali utilizzati per l'imballaggio sono riciclabili, in quanto selezionati secondo criteri di rispetto dell'ambiente e di facilità di smaltimento.

Restituire gli imballaggi al circuito di raccolta dei materiali consente di risparmiare materie prime. Utilizzare centri di raccolta per materiali specifici ed eventuali opzioni di ritiro alternative. Smaltire correttamente anche gli imballaggi utilizzati per il trasporto.

Smaltimento delle apparecchiature

Le apparecchiature elettriche ed elettroniche contengono spesso materiali utili. Contengono altresì sostanze, composti e componenti che erano necessari per il funzionamento e la sicurezza dell'apparecchiatura stessa. Smaltirli in modo non adeguato o nei rifiuti domestici potrebbe nuocere alla salute e all'ambiente. In nessun caso quindi smaltire queste apparecchiature nei normali rifiuti domestici.



Accertarsi che l'apparecchio per il freddo non si danneggi fino al momento del corretto smaltimento.

In questo modo è garantito che il refrigerante contenuto nel circuito e l'olio del compressore non possano disperdersi nell'ambiente.

Il simbolo del cassonetto barrato indica che il prodotto deve essere conferito agli idonei centri di raccolta differenziata

allestiti dai comuni o dalle società di igiene urbana oppure riconsegnato gratuitamente al rivenditore al momento dell'acquisto di una nuova apparecchiatura di tipo equivalente, in ragione di uno a uno. L'utente è tenuto a cancellare eventuali dati personali dall'apparecchiatura elettronica da smaltire. L'adeguata raccolta differenziata contribuisce a evitare possibili effetti negativi sull'ambiente e sulla salute e favorisce il riciclo dei materiali di cui è composta l'apparecchiatura. Per la gestione del recupero e dello smaltimento degli elettrodomestici, Miele Italia aderisce al consorzio Ecodom (Consorzio Italiano Recupero e Riciclaggio Elettrodomestici). Smaltimento dei rifiuti di apparecchiature elettriche ed elettroniche (RAEE), ai sensi del Decr. legisl. 14 marzo 2014, n. 49 in attuazione della Direttiva 2012/19/UE e sui RAEE sullo smaltimento dei rifiuti di apparecchiature elettriche ed elettroniche. L'utente è tenuto per legge a rimuovere dalle apparecchiature batterie, accumulatori e lampade esausti e rimovibili, in modo non distruttivo. Conferirli agli idonei centri di raccolta differenziata dove vengono presi in consegna gratuitamente. Accertarsi che fino al momento dello smaltimento l'apparecchiatura sia tenuta lontana dai bambini.

Risparmiare energia ...

- Luogo di installazione** Con temperature ambiente maggiori, l'enoteca deve raffreddare più spesso e consuma quindi più energia elettrica. Quindi:
- Posizionare l'enoteca in un ambiente ben aerato.
 - Posizionare l'enoteca non adiacente a una fonte di calore (resistenza elettrica, cucina elettrica).
 - Proteggere l'enoteca dai raggi diretti del sole.
 - Garantire una temperatura ambiente ideale intorno ai 20 °C.
 - Tenere le aperture di aerazione libere ed eliminare la polvere con regolarità da queste aperture.
- Impostazione temperatura** Più bassa è la temperatura impostata, maggiore sarà il consumo energetico. Si consigliano le seguenti impostazioni:
- Da +12 a +14 °C.
- Uso** A causa del calore immesso e di un impedimento della circolazione dell'aria, aumentano i consumi energetici. Quindi:
- Aprire lo sportello dell'apparecchio sempre brevemente. Una buona disposizione delle bottiglie di vino aiuta a orientarsi.
 - Dopo l'apertura, chiudere lo sportello dell'apparecchio sempre completamente.
 - Disporre le griglie in legno come al momento della fornitura.
 - Non riempire eccessivamente le griglie in legno per permettere all'aria di circolare.
 - Tenere libere le fessure di ventilazione dell'enoteca.
 - Utilizzare i distanziatori da parete. I distanziatori da parete sul retro dell'enoteca fanno in modo che si ottengano i consumi energetici dichiarati.

Presentazione del prodotto

Descrizione elettrodomestico

Panoramica apparecchio

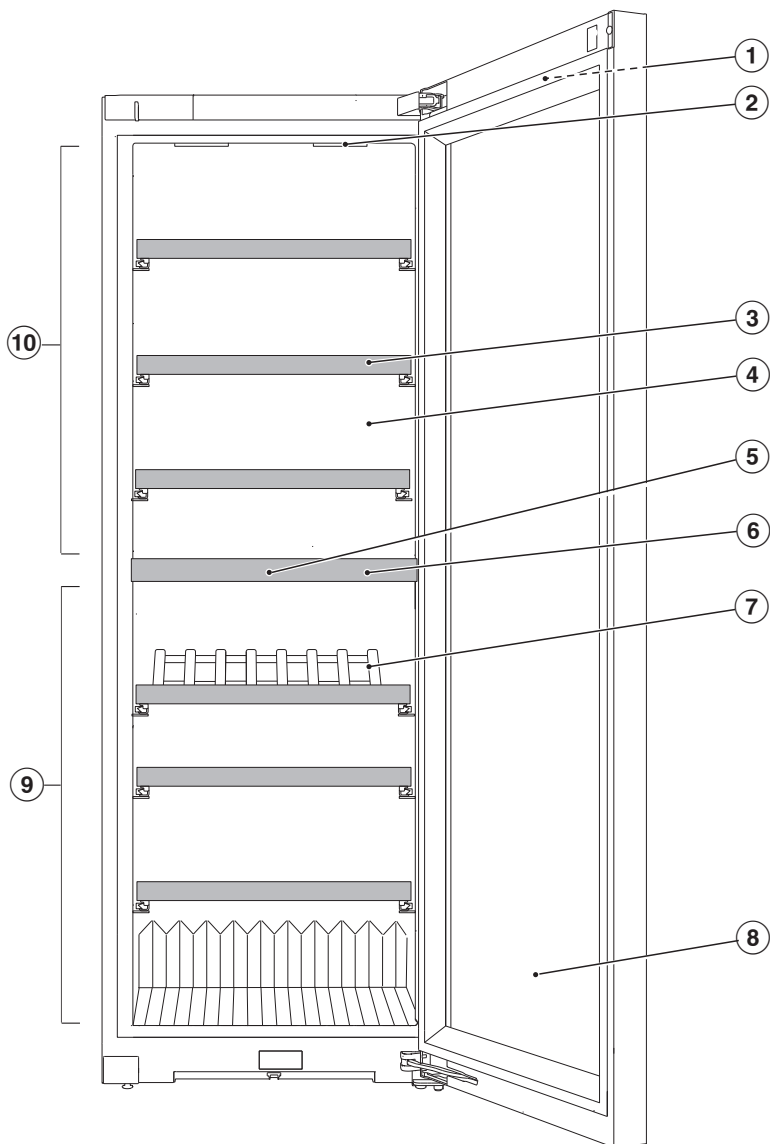

Presentazione del prodotto



- ① Display esterno sullo sportello dell'apparecchio
- ② Illuminazione interna e luce espositiva 灯 (in entrambe le zone enoteca): grazie all'impiego di LED si evita di compromettere il vino per surriscaldamento o raggi UV.
- ③ Griglie in legno con listelli di etichettatura (NoteBoard)
- ④ Parete posteriore asciutta per evitare la condensa
- ⑤ Filtro Active AirClean
- ⑥ Piastra isolante tra le zone enoteca: diversi tipi di vino possono essere conservati contemporaneamente a temperature differenti.
- ⑦ PresenterFrame
- ⑧ Sportello in vetro: il vetro di sicurezza resistente agli UV protegge il vino dai raggi UV dannosi.
- ⑨ Zona enoteca inferiore con regolazione dell'umidità (ActiveHumidity) per la conservazione prolungata
- ⑩ Zona enoteca superiore

Presentazione del prodotto

Display

Il display può graffiarsi con oggetti appuntiti o affilati, come una matita.
Toccare il display solo con le dita.
Se le dita sono fredde, è possibile che il display non reagisca.





- ① Spia Modalità fiera
(visibile solo se è stata attivata la funzione di Modalità fiera)
- ② Display temperatura per la zona enoteca superiore e
tasto sensore per impostare la temperatura
- ③ Tasto sensore luce espositiva 
per accendere e spegnere l'illuminazione interna a sportello dell'apparecchio
chiuso
- ④ Display temperatura per la zona enoteca inferiore e
tasto sensore per impostare la temperatura e l'umidità
(ActiveHumidity)
- ⑤ Tasto sensore modalità di impostazione 
per selezionare diverse funzioni nella modalità di impostazione
- ⑥ Spia Miele@home stato di connessione
(visibile solo se è stata configurata la funzione Miele@home)

Modalità impostazioni

Luce espositiva

Se si desidera presentare le bottiglie anche a sportello chiuso, è possibile impostare l'illuminazione interna, in modo che rimanga accesa anche con lo sportello chiuso.

La luce espositiva si accende e si spegne mediante il tasto sensore  a display. Quando la luce espositiva è accesa, il tasto sensore  si illumina di arancio.

È possibile regolare o spegnere la luce espositiva separatamente per ogni singola zona enoteca (v. cap. "Modifica delle impostazioni").

Funzione di blocco /

La funzione di blocco attiva protegge dallo spegnimento indesiderato dell'enoteca e da eventuali regolazioni indesiderate da parte di persone non autorizzate, p.es. bambini.

Se p.es. si desidera modificare la temperatura solo per poco tempo, è possibile disattivare brevemente la funzione di blocco (v. cap. "Modifica delle impostazioni").

Spegnere l'enoteca (entrambe le zone enoteca)

V. cap. "Primo avvio", par. "Spegnere l'enoteca".

Modalità Shabbat

Per rispettare le tradizioni religiose, l'enoteca dispone della modalità Shabbat (v. cap. "Modifica delle impostazioni").

Con la modalità Shabbat attiva, si disattivano temporaneamente:

- l'illuminazione interna con lo sportello dell'apparecchio aperto,
- la luce espositiva con lo sportello dell'apparecchio chiuso,
- il display,
- tutti i segnali acustici e visivi,
- una connessione WLAN attiva.
- Promemoria (p.es. visualizzazione filtro Active AirClean): viene mantenuto l'intervallo di tempo impostato

Tutte le altre funzioni attivate precedentemente rimangono attive.

Quando la Modalità Shabbat è attiva, non è possibile effettuare impostazioni sull'enoteca.

Informazioni sulla modalità Shabbat

Qui è possibile visualizzare la versione della modalità Shabbat.

Intervallo fino all'attivazione dell'allarme sportello

Qui è possibile impostare l'intervallo fino all'attivazione dell'allarme sportello dopo l'apertura dello sportello dell'apparecchio (v. cap. "Modifica delle impostazioni").

Presentazione del prodotto

Miele@home @

L'enoteca è dotata di un modulo WLAN integrato.

Di serie la connessione in rete è disattivata.

Qui è possibile configurare la funzione Miele@home per la prima volta, disattivare e attivare la WLAN oppure resettare la configurazione di rete (v. cap. "Modifica delle impostazioni").

Per l'utilizzo sono necessari:

- una rete WLAN;
- la app Miele;
- un account Miele. L'account si può creare tramite la app Miele.

La app Miele guida l'utente nel collegamento tra l'enoteca e la rete domestica WLAN.

Dopo aver collegato l'enoteca alla rete WLAN, con la app è possibile p.es. eseguire le seguenti azioni:

- Visualizzare informazioni sullo stato di funzionamento dell'enoteca.
- Modificare le informazioni dell'enoteca.

Mediante la connessione dell'enoteca alla rete WLAN aumentano i consumi energetici anche se l'enoteca è spenta.

Accertarsi che sul luogo di installazione dell'enoteca il segnale della rete WLAN sia sufficientemente forte.

Disponibilità connessione WLAN

La connessione WLAN condivide un'area di frequenza con altri apparecchi (p.es. forni a microonde, giocattoli con telecomando). Per questo motivo si possono verificare errori di connessione

temporanei o totali. Una costante disponibilità delle funzioni offerte non è quindi garantita.

Disponibilità Miele@home

L'uso della app Miele dipende dalla disponibilità del servizio Miele@home del Vostro paese.

Il servizio Miele@home non è disponibile in tutti i paesi.

Informazioni relative alla disponibilità sono riportate sulla pagina internet www.miele.com.

Presentazione del prodotto

App Miele

È possibile scaricare la App Miele gratuitamente da Apple App Store® o da Google Play Store™.



Acustica tasti

Qui è possibile attivare o disattivare l'acustica tasti (v. cap. "Modifica delle impostazioni").

Allarmi e segnali acustici

Qui è possibile modificare il volume degli allarmi e dei segnali acustici (p.es. per un allarme sportello o una segnalazione di guasto). Oppure è possibile disattivare totalmente gli allarmi e i segnali acustici, se disturbano (v. cap. "Modifica delle impostazioni").

Luminosità display

Qui è possibile adeguare la luminosità del display alle condizioni di illuminazione dell'ambiente (v. cap. "Modifica delle impostazioni").

Unità temperatura °C/°F

Qui è possibile impostare l'unità temperatura desiderata (°Celsius o °Fahrenheit) (v. cap. "Modifica delle impostazioni").

Modalità fiera

Qui è possibile disattivare la modalità fiera se la modalità fiera è attivata di serie (sul display viene visualizzato ) (v. cap. "Modifica delle impostazioni").

La modalità fiera consente ai rivenditori specializzati di presentare l'enoteca senza raffreddamento acceso. Questa impostazione non è necessaria per l'utilizzo privato.

Impostazioni di serie

Qui è possibile ripristinare le impostazioni dell'enoteca alle impostazioni di serie (v. cap. "Modifica delle impostazioni").

Suggerimento: Ripristinare le impostazioni di serie dell'enoteca se si desidera smaltire, vendere o mettere in funzione un'enoteca usata. In questo modo si resetta anche la configurazione di rete in modo che i dati personali vengano rimossi dall'enoteca. Inoltre un proprietario precedente non può accedere all'enoteca.

Presentazione del prodotto

Informazioni sull'enoteca **i**

Qui è possibile visualizzare l'identificativo del modello e il numero di serie dell'enoteca.

Tenere pronti questi dati dell'elettrodomestico:

- per connettere l'enoteca alla rete WLAN (v. cap. "Modifica delle impostazioni", par. "Configurare Miele@home per la prima volta");
- per segnalare un guasto all'assistenza tecnica Miele (v. cap. "Assistenza tecnica");
- per richiedere informazioni alla banca dati EPREL (v. cap. "Assistenza tecnica").

Spia del filtro Active AirClean

Il filtraggio dell'aria tramite il filtro Active AirClean garantisce un'aria inodore e priva di polvere.

La spia del filtro Active AirClean  a display ricorda circa ogni 12 mesi di sostituire il filtro Active AirClean (v. cap. "Pulizia e manutenzione", par. "Sostituire i filtri Active AirClean (filtro a carboni attivi)").

Qui è possibile attivare la spia del filtro Active AirClean  (v. cap. "Modifica delle impostazioni").

Accessori in dotazione

Filtro Active AirClean

Il filtro Active AirClean tra le zone enoteca garantisce in modo ottimale il ricambio e l'ottima qualità dell'aria nell'enoteca.



Marcatore a gesso

Utilizzare il marcatore a gesso fornito in dotazione per scrivere sulle NoteBoard sulle griglie in legno. Scrivendo sulle NoteBoard si ha una buona panoramica dei vini conservati.

Sicurezza

Allarme temperatura

L'enoteca è dotata di un allarme temperatura, affinché la temperatura non possa aumentare o diminuire inavvertitamente, danneggiando il vino.

Se la temperatura si alza o abbassa troppo, sul rispettivo display temperatura   viene visualizzato in rosso.

Inoltre suona un segnale acustico finché cessa lo stato di allarme o se il segnale viene spento in anticipo.

Il rilevamento di una temperatura troppo elevata o troppo bassa dipende dalla temperatura impostata.



Il segnale acustico e visivo si attiva nelle seguenti situazioni:



- Nel vano interno penetra troppa aria calda quando si scelgono e si prelevano le bottiglie di vino.
- Si conserva nell'enoteca un maggior numero di bottiglie di vino.
- Si è verificata un'interruzione di corrente.
- L'enoteca è difettosa.

Disattivare l'allarme temperatura in anticipo

Prima di disattivare l'allarme temperatura, occorre rilevare la causa dell'allarme ed eliminarla.

Qualora dovesse disturbare, il segnale acustico può essere disattivato preventivamente.

■ Toccare  .

  scompare e il segnale acustico si spegne.

Sul display temperatura della zona enoteca interessata il valore più caldo presente fino a quel momento nella zona enoteca lampeggia per ca. 1 minuto. Il display temperatura passa poi alla temperatura effettiva presente nella zona enoteca.

Presentazione del prodotto

Allarme sportello

L'enoteca è dotata di un allarme sportello che si attiva per evitare inutili consumi di energia elettrica a sportello aperto e per proteggere le bottiglie di vino all'interno dalle variazioni di temperatura.

Se lo sportello dell'apparecchio rimane aperto più a lungo, sul display viene visualizzato  illuminato di giallo. Inoltre suona un segnale acustico e l'illuminazione interna si accende in modo intermittente.

È possibile modificare l'intervallo fino all'attivazione dell'allarme sportello (v. cap. "Modifica delle impostazioni", par. "Modificare l'intervallo fino all'attivazione dell'allarme sportello ").

Anche il segnale acustico dell'allarme sportello può essere disattivato (v. cap. "Modifica delle impostazioni", par. "Modificare il volume degli allarmi e dei segnali acustici ").

Appena si chiude lo sportello dell'apparecchio, il segnale acustico si disattiva e  scompare dal display.

Disattivare preventivamente l'allarme sportello

- Toccare .

Il segnale acustico cessa di suonare,  si spegne e l'illuminazione interna resta accesa.

Se lo sportello non viene chiuso, l'allarme sportello suona nuovamente dopo circa 1 minuto.

Disposizione degli alimenti

Rimuovere le griglie in legno e reinserirle

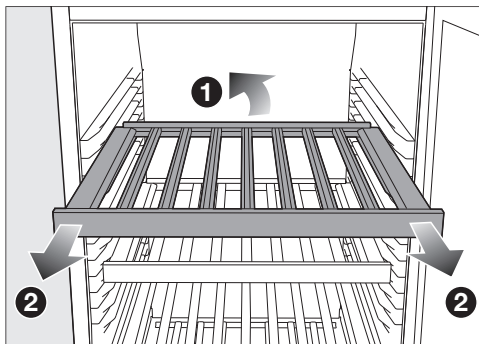

- Sollevare leggermente indietro la griglia in legno **1** ed estrarla in avanti **2**.

Le griglie in legno sono dotate di fermi per impedire che possano essere estratte inavvertitamente.

- Reinserire la griglia in legno nella posizione desiderata.

 Pericolo di ferimento a causa di bottiglie di vino che cadono.

In determinate condizioni è possibile che le bottiglie si incastrino alle griglie in legno superiori e possano cadere quando si estraiono le griglie dall'enoteca/dall'apparecchio per il freddo.

Estrarre le griglie in legno sempre lentamente e con cautela.

 Pericolo di ferimento o di danneggiamento a causa del vetro che si rompe.

Griglie in legno e bottiglie sporgenti possono danneggiare lo sportello in vetro quando viene chiuso.

Accertarsi sempre che griglie in legno e bottiglie non sporgano.

Presentazione del prodotto

Massima capacità

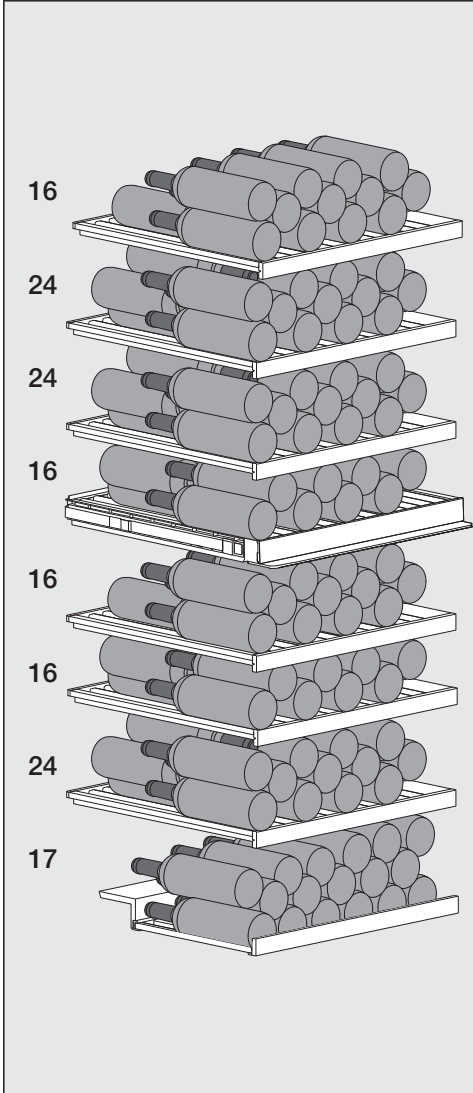

L'enoteca può contenere al massimo 153 bottiglie (bordolessi da 0,75 litri):

- 80 bottiglie nella zona enoteca superiore e
- 73 bottiglie nella zona enoteca inferiore.

Carico delle griglie in legno

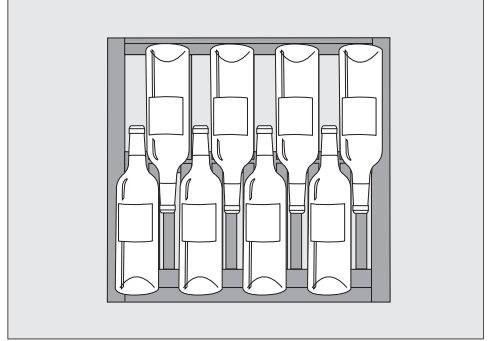

Disposizione della fila di bottiglie inferiore sulle griglie in legno o su PresenterFrame

⚠ Pericolo di danneggiamento a causa del sovraccarico.

Un superamento del carico massimo consigliato può danneggiare le griglie in legno.

Caricare ogni singola griglia in legno al massimo di 40 kg.

Anche PresenterFrame può essere caricato di 40 kg

Presentazione del prodotto

Scrivere sui listelli di etichettatura (NoteBoard)

Per avere una buona panoramica dei vini conservati, è possibile scrivere sui NoteBoard delle griglie in legno.

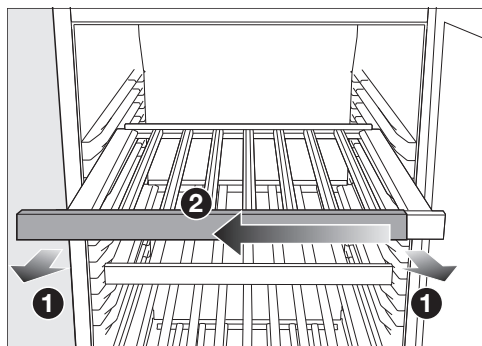

- Estrarre un po' in avanti la griglia in legno ①.
- Sfilare il NoteBoard dalla griglia in legno su un lato ②.
- Rimuovere le scritte passando un panno umido.

⚠ Pericolo di danneggiamento a causa di detersivi non adatti.

Pulendo i listelli di etichettatura (NoteBoard) con un detersivo, si può danneggiare il rivestimento.

Pulire i NoteBoard solo con acqua pulita.

- Scrivere sul NoteBoard con un marcatore a gesso fornito in dotazione. In alternativa, consigliamo i seguenti prodotti:

- marcatori a gesso liquido, p.es. il marcatore edding 4095
- classici gessetti da lavagna

⚠ Pericolo di danneggiare la superficie se si scrive con i prodotti sbrigliati.

Per scrivere sul NoteBoard non utilizzare mai penne biro, matite e matite colorate, correttori, colori a cera, gessetti a olio, pennarelli (p.es. indelebili, evidenziatori, per lucidi, ecc.). Questi prodotti non si rimuovono oppure si rimuovono solo con difficoltà dal NoteBoard.

Per scrivere utilizzare solo i prodotti consigliati, facili da rimuovere dal NoteBoard.

- Reinserire il NoteBoard sulla griglia in legno spingendolo da un lato.

Utilizzare PresenterFrame

Con PresenterFrame è possibile presentare i vini selezionati, in modo che l'etichetta delle bottiglie di vino sia visibile anche se lo sportello è chiuso.

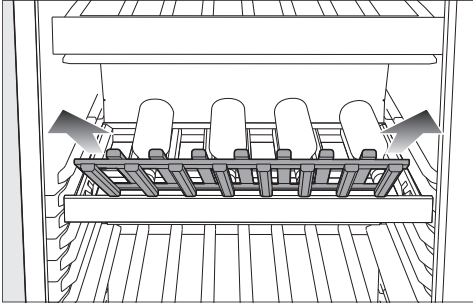

- Estrarre PresenterFrame verso l'alto.

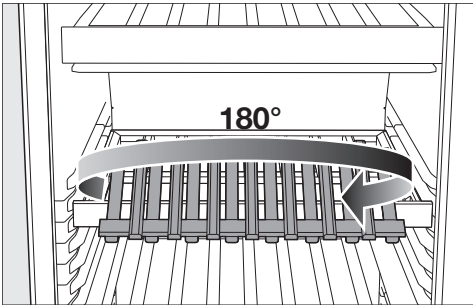

- Ruotare PresenterFrame di 180° attorno al proprio asse.

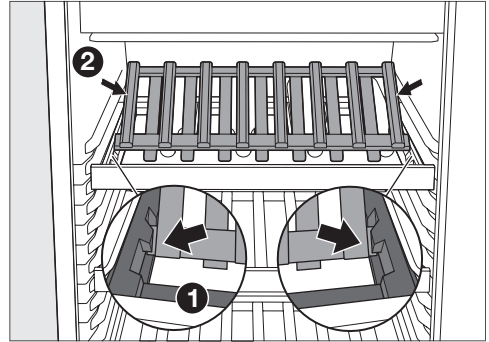

- Inserire PresenterFrame in modo che s'incastri nelle sedi sulla griglia in legno a sinistra e a destra **1**.

Suggerimento: PresenterFrame è stato inserito correttamente quando i suoi lati esterni aderiscono ai listelli in legno **2**.

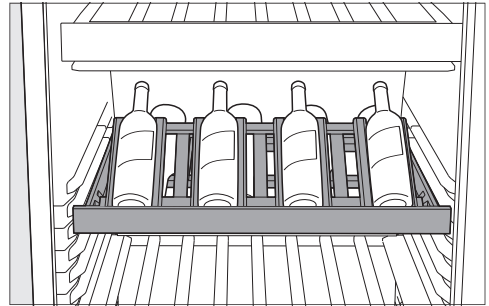

- Inserire le bottiglie di vino su PresenterFrame.

Su PresenterFrame è possibile conservare in modo ottimale soprattutto le bottiglie di vino già aperte.

- Se necessario, accendere la luce espositiva (v. cap. "Presentazione del prodotto", par. "Modalità impostazioni ⚙") per mettere in evidenza le bottiglie di vino selezionate.

Presentazione del prodotto

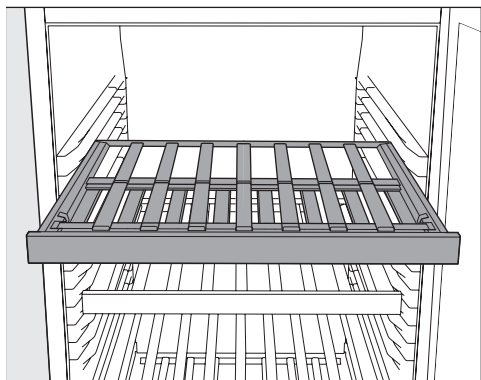

- Quando PresenterFrame non serve, ruotarlo di 180° sul proprio asse e richiuderlo sul telaio dalla griglia in legno.

Prima dell'uso



- Rimuovere tutti i materiali d'imballaggio e le pellicole protettive.
- Pulire l'interno dell'apparecchio e gli accessori (v. cap. "Pulizia e manutenzione").

Allacciare l'enoteca

- Collegare l'enoteca alla rete elettrica, come descritto nel cap. "Installazione", par. "Allacciamento elettrico".

Sul display compare prima Miele, poi .

Attivare il filtro a carboni attivi (filtro Active AirClean)

- Attivare la spia del filtro Active AirClean  (v. cap. "Modifica delle impostazioni", par. "Attivare la spia del filtro Active AirClean ").

Accendere l'enoteca



- Toccare  sul display.

Se il display resta a lungo inattivo, passa alla modalità di risparmio energetico e si oscura.

L'enoteca inizia a raffreddare e l'illuminazione interna si accende quando lo sportello è aperto.

A seconda della temperatura ambiente e dell'impostazione possono trascorrere ore finché viene raggiunta e visualizzata in modo costante la temperatura desiderata nelle rispettive zone enoteca.

Spegnere l'enoteca

- Toccare .
- Scorrere verso sinistra o verso destra finché al centro è visualizzato .
- Toccare .

Il raffreddamento e l'illuminazione interna sono spenti.

Sul display compare .

Tenere presente che l'enoteca non è staccata dalla rete quando viene spenta.

In caso di assenza prolungata

Se in caso di assenza prolungata l'enoteca rimane spenta, ma non viene pulita e rimane chiusa, all'interno può formarsi muffa.
Pulire assolutamente l'enoteca.

Se l'enoteca non viene usata per un periodo di tempo prolungato, osservare le seguenti indicazioni:



- Spegnere l'enoteca.
- Sfilare la spina dalla presa oppure disinserire l'interruttore principale dell'impianto elettrico.
- Per ventilare a sufficienza l'enoteca e per evitare la formazione di odori sgradevoli, pulire l'enoteca e lasciarla aperta.

Uso

Impostare le temperature nelle zone enoteca

Le temperature nelle due zone enoteca possono essere regolate indipendentemente l'una dall'altra.

Per una lunga conservazione dei vini si consiglia una temperatura compresa tra 12 e 14 °C.

- Toccare il display temperatura della zona enoteca di cui si desidera impostare la temperatura.
- **Zona enoteca inferiore:** toccare .
- Scorrere verso sinistra o verso destra finché al centro è visualizzata la temperatura desiderata.
- Per confermare, toccare la temperatura desiderata.
- Per uscire dal livello di impostazione, toccare .

Il display temperatura passa nuovamente alla temperatura effettiva attualmente presente nella zona enoteca.

La temperatura dell'enoteca aumenta:

- più lo sportello dell'apparecchio viene aperto di frequente e più a lungo rimane aperto;
- quante più bottiglie di vino sono conservate al suo interno;
- quanto più calde sono le nuove bottiglie di vino inserite;
- quanto più alta è la temperatura ambiente dell'enoteca. L'enoteca è predisposta per una determinata classe climatica (area temperatura ambiente), i cui limiti devono essere rispettati.

Valori temperatura impostabili

In tutte le zone enoteca è possibile impostare la temperatura da 5 a 20 °C.

Display temperatura zone enoteca

Nella modalità operativa, sul display viene visualizzata la **temperatura media effettiva** presente nella rispettiva zona enoteca.

A seconda della temperatura ambiente e dell'impostazione, è possibile che trascorrono ore finché viene raggiunta la temperatura desiderata e che sia visualizzata in modo costante.

Impostare l'umidità dell'aria (ActiveHumidity) nella zona enoteca inferiore $\delta \dots \Delta$

Per un corretto funzionamento dell'impostazione dell'umidità dell'aria, è necessaria una temperatura ambiente compresa tra 19 e 28 °C.

- Toccare la spia temperatura della zona enoteca inferiore.
- Scorrere verso sinistra in modo che $\delta \dots \Delta$ venga visualizzato al centro.
- Toccare $\delta \dots \Delta$.
- Scorrere verso sinistra o verso destra, finché al centro è visualizzata l'umidità dell'aria desiderata (δ o $\Delta \Delta \Delta$).
- Per confermare, toccare l'impostazione desiderata.
- Per uscire dal livello di impostazione, toccare \leftarrow .

A seconda della temperatura ambiente e dell'umidità dell'aria impostata, possono volerci alcuni giorni fino a raggiungere l'umidità dell'aria effettiva.

Valori di temperatura impostabili per l'umidità dell'aria

È possibile regolare l'umidità a due livelli e, pertanto, adattarla alle esigenze individuali del cliente.

- δ : Umidità dell'aria bassa
- $\Delta \Delta \Delta$: Umidità dell'aria alta

Si tenga presente che i consumi energetici aumentano leggermente con l'aumentare dell'umidità dell'aria impostata.

Se si desidera utilizzare la zona enoteca inferiore per conservare a lungo bottiglie di vino con tappi in sughero, consigliamo di selezionare un'umidità dell'aria elevata $\Delta \Delta \Delta$.





Modifica delle impostazioni

Spiegazioni sulle rispettive impostazioni



Mentre è attiva la modalità impostazioni , l'allarme sportello e altre segnalazioni vengono disattivati automaticamente.

Impostare l'intensità della luce espositiva



È possibile regolare la luce espositiva separatamente per ogni singola zona enoteca in diversi livelli di luminosità oppure spegnerla completamente.

- Toccare .
- Scorrere verso sinistra o verso destra finché al centro è visualizzato .
- Toccare .
- Scorrere verso sinistra o verso destra finché al centro è visualizzata la zona enoteca desiderata.
- Toccare la zona enoteca desiderata.
- Selezionare il livello di luminosità desiderato, spostando la barra verso sinistra o verso destra (livello 1-7).
- Se si desidera spegnere completamente la luce espositiva, scorrere verso sinistra finché la barra si spegne completamente.
- Confermare l'impostazione desiderata toccando la barra.
- In alternativa: confermare l'impostazione desiderata toccando .
- Per uscire dal livello di impostazione, toccare .

Attivare la funzione di blocco /

- Toccare .
- Scorrere verso sinistra o verso destra finché al centro è visualizzato .
- Toccare .

Con la funzione di blocco attiva,  si accende di arancio.

- Per uscire dal livello di impostazione, toccare .
- Aprire e chiudere lo sportello dell'apparecchio. Solo allora la funzione di blocco  è attiva.

Disattivare brevemente la funzione di blocco /





- Toccare la spia temperatura della zona enoteca che si vuole impostare.
- Toccare per ca. 6 secondi .

Il display passa alla regolazione della temperatura.

- Effettuare adesso le impostazioni desiderate.

Aprendo e chiudendo lo sportello dell'apparecchio, si riattiva la funzione di blocco .

Spegnerne completamente la funzione di blocco /



- Toccare .
- Toccare per ca. 6 secondi .
- Scorrere verso sinistra o verso destra finché al centro è visualizzato .
- Toccare .

Con la funzione di blocco attiva si accende  in bianco.

- Per uscire dal livello di impostazione, toccare .

Attivare la modalità Shabbat

Mentre la modalità Shabbat  è attiva, non è possibile apportare modifiche alle impostazioni.

- Toccare .
- Scorrere verso sinistra o verso destra finché al centro è visualizzato .

- Toccare .

 si illumina di arancione.

- Per uscire dal livello di impostazione, toccare .

La modalità Shabbat attiva  viene visualizzata per circa 3 secondi a display.

Dopo il display si spegne.

Controllare che lo sportello sia ben chiuso, dato che i segnali di allarme acustici e ottici sono disattivati.

Disattivare la modalità Shabbat

La funzione modalità Shabbat  viene disattivata automaticamente dopo ca. 80 ore.

È possibile disattivare la funzione modalità Shabbat  anche in anticipo.

- Toccare il display nero.

Compare .

- Toccare .

 si illumina di arancione.

- Toccare di nuovo il simbolo .

Quando la modalità Shabbat è disattivata, il simbolo  diventa bianco.

- Per uscire dal livello di impostazione, toccare .

Modificare l'intervallo fino all'attivazione dell'allarme sportello

- Toccare .

- Scorrere verso sinistra o verso destra finché al centro è visualizzato .

- Toccare .



- Scorrere verso sinistra o verso destra fino all'intervallo desiderato tra 30 secondi e 3 minuti: al centro viene visualizzato 30 secondi.

- Per confermare, toccare l'impostazione desiderata.

- Per uscire dal livello di impostazione, toccare .

Modifica delle impostazioni

Configurare Miele@home per la prima volta





- Toccare .
- Scorrere verso sinistra o verso destra finché al centro è visualizzato .
- Toccare .
- Toccare il metodo di connessione desiderato (APP o WPS)

Dopo la connessione, a display compare .

Se non è stato possibile stabilire la connessione, compare .

- In questo caso riavviare il procedimento.
- Per uscire dal livello di impostazione, toccare .





Disattivare la connessione WLAN

- Toccare .
- Scorrere verso sinistra o verso destra finché al centro è visualizzato .
- Toccare .
- Per disattivare la connessione WLAN, toccare .

Compare .

- Per uscire dal livello di impostazione, toccare .

Attivare la connessione WLAN







- Toccare .
- Scorrere verso sinistra o verso destra finché al centro è visualizzato .
- Toccare .
- Per attivare la connessione WLAN, toccare .

Compare .

- Per uscire dal livello di impostazione, toccare .

Se la connessione WLAN è attiva, sul display si accende .

Resettare la configurazione di rete

- Toccare .
- Scorrere verso sinistra o verso destra finché al centro è visualizzato .
- Toccare .
- Scorrere verso destra finché al centro è visualizzato .
- Toccare .
- Toccare .
- Per uscire dal livello di impostazione, toccare .



Tutte le impostazioni effettuate e i valori immessi per Miele@home vengono resettati.

La connessione WLAN è stata disattivata,  si spegne sul display.

Resettare la configurazione di rete quando si smaltisce l'enoteca, la si vende o si mette in funzione un'enoteca usata. Tutti i dati personali vengono rimossi dall'enoteca. Inoltre un proprietario precedente non può accedere all'enoteca.

Modifica delle impostazioni



Disattivare l'acustica tasti

- Toccare .
- Scorrere verso sinistra o verso destra finché al centro è visualizzato .
- Toccare .

Con l'acustica tasti spenta,  si illumina di bianco.

- Per uscire dal livello di impostazione, toccare .



Attivare l'acustica tasti

- Toccare .
- Scorrere verso sinistra o verso destra finché al centro è visualizzato .
- Toccare .

Con l'acustica tasti accesa,  si illumina di arancione.

- Per uscire dal livello di impostazione, toccare .

Modificare il volume dei segnali acustici /





- Toccare .
- Scorrere verso sinistra o verso destra finché al centro è visualizzato .
- Toccare .
- Selezionare il volume desiderato, spostando la barra verso sinistra o verso destra (livello 1–7).
- Se si desidera spegnere completamente gli allarmi e i segnali acustici, spostare la barra il più possibile verso sinistra finché questa non si spegne del tutto.
- Confermare l'impostazione desiderata toccando la barra.

Con gli allarmi e i segnali acustici spenti compare  in colore bianco.

Con gli allarmi e i segnali acustici attivi, compare  in colore arancione.



- Per uscire dal livello di impostazione, toccare .

Modificare la luminosità display





- Toccare .
- Scorrere verso sinistra o verso destra finché al centro è visualizzato .
- Toccare .
- Selezionare il livello di luminosità desiderato, spostando la barra verso sinistra o verso destra (livello 1–7).
- Confermare l'impostazione desiderata toccando la barra.
- Per uscire dal livello di impostazione, toccare .

Modifica delle impostazioni

Modificare l'unità temperatura °C/°F





- Toccare .
 - Scorrere verso sinistra o verso destra finché al centro è visualizzato °C o °F.
 - Premere °C o °F per modificare l'unità temperatura.
- Compare °C o °F.
- Per uscire dal livello di impostazione, toccare .

Disattivare la modalità fiera

- Toccare .
- Toccare .
- Scorrere verso sinistra o verso destra finché al centro è visualizzato .
- Toccare .



Dopo aver disattivato la modalità fiera , l'enoteca si spegne e deve essere riaccesa.

Ripristinare l'impostazione di serie

- Toccare .
 - Scorrere verso sinistra o verso destra finché al centro è visualizzato .
 - Toccare .
- Compare .
- Toccare .

L'enoteca si spegne e deve essere riaccesa.

Attivare la spia del filtro Active AirClean

- Toccare .
- Scorrere verso sinistra o verso destra finché al centro è visualizzato .
- Toccare .

Quando la spia del filtro Active AirClean è attivata,  si illumina di arancione.

- Per uscire dal livello di impostazione, toccare .

Non togliere la targhetta dati all'interno dell'enoteca. In caso di guasti è necessaria.

Fare attenzione che non giunga dell'acqua all'elettronica o all'illuminazione.

 Pericolo di danneggiamento a causa della penetrazione di umidità. Il vapore di un apparecchio a vapore può danneggiare le plastiche e i componenti elettrici.
Non utilizzare mai un apparecchio a vapore per pulire l'enoteca.

 Pericolo per la salute a causa dello sporco accumulato.
Lo sporco proveniente dall'esterno (p.es. anche resti di cibo o bevande) può favorire la formazione di muffa all'interno dell'enoteca in caso di temperatura più alta e maggiore umidità.
Introdurre nell'enoteca solo bottiglie di vino pulite e accessori puliti.

Indicazioni sui prodotti per la pulizia

All'interno dell'enoteca utilizzare solo prodotti per la pulizia che non possano compromettere gli alimenti.

Per non danneggiare le superfici, per la pulizia **evitare** di usare

- detergenti contenenti soda, ammoniaca, acidi o cloruri;
- prodotti anticalcare;
- detergenti abrasivi, p.es. polveri o latte abrasivi, pietre di pulizia (cleaning stone);
- detergenti contenenti solventi;

- prodotti per acciaio inossidabile;
- detergenti per lavastoviglie;
- spray per forno;
- detergenti per piani cottura in vetroceramica (ad eccezione della pulizia del frontale in vetro);
- prodotti per vetri (tranne che per la pulizia del frontale in vetro: un prodotto che contenga una piccola dose di alcool, senza additivi p.es. agrumati o simili);
- spugne dure abrasive e spazzole, p.es. pagliette o spugne per i piatti;
- gomme cancella-sporco;
- raschietti affilati in metallo.

Per la pulizia si consiglia un panno spugna pulito, dell'acqua tiepida e un po' di detersivo per piatti.

Pulizia e manutenzione

Preparare l'enoteca per la pulizia

- Spegnerne l'enoteca.

A display compare  e il raffreddamento è spento.

- Prelevare le bottiglie di vino dall'enoteca e conservarle in un luogo fresco.
- Se necessario, rimuovere tutte le parti estraibili per pulirle (v. cap. "Presentazione del prodotto", par. "Disposizione del vano interno").
- Prima di pulire le griglie in legno, rimuovere i listelli di etichettatura (NoteBoard).

Pulire il vano interno

Pulire l'enoteca con regolarità, almeno una volta al mese.

Se lo sporco agisce a lungo, in determinate circostanze diventa impossibile eliminarlo.

Le superfici potrebbero decolorarsi o alterarsi.

Eliminare subito lo sporco.

- Pulire il vano interno dell'apparecchio con un panno spugna pulito, acqua tiepida e un po' di detersivo per piatti.
- Lavare tutte le parti a mano, non in lavastoviglie.
- Pulire le parti in **legno** con un panno leggermente umido, non devono **bagnarsi**.

 Pericolo di danneggiamento a causa di detersivi non adatti.

Pulendo i listelli di etichettatura (NoteBoard) con un detergente, si può danneggiare il rivestimento.

Pulire i NoteBoard solo con acqua pulita.

- Ultimate le operazioni di pulizia, risciacquare con acqua pulita e asciugare con un panno.
- Per aerare sufficientemente l'enoteca ed evitare la formazione di cattivi odori, lasciarla aperta ancora per un po'.

Sostituire i filtri Active AirClean (filtri a carboni attivi)

I nuovi filtri Active AirClean sono disponibili presso il servizio di assistenza tecnica Miele, i rivenditori specializzati oppure sul sito Miele.

Il filtro Active AirClean si trova dietro il listello di etichettatura (NoteBoard) tra le zone enoteca.

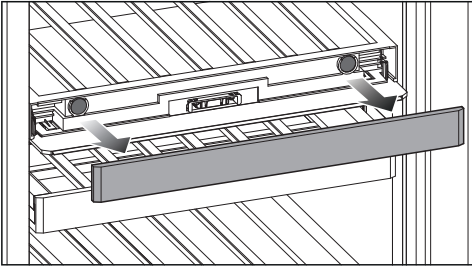

- Rimuovere il NoteBoard.

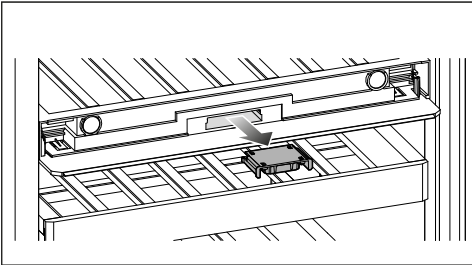

- Estrarre la sede del filtro.

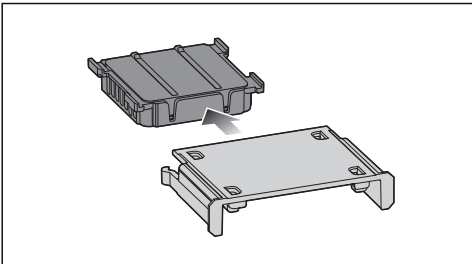

- Estrarre il filtro Active AirClean usato.
- Smaltire il filtro Active AirClean nei rifiuti domestici.

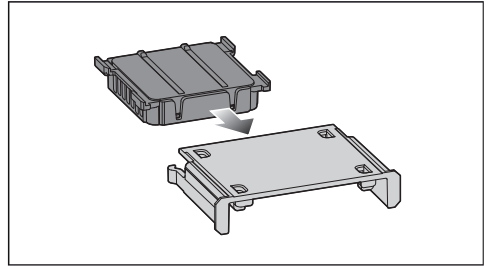

- Inserire il nuovo filtro Active AirClean nella sede del filtro.

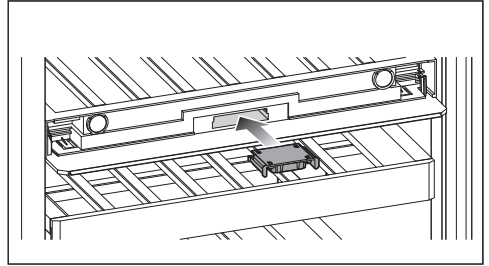

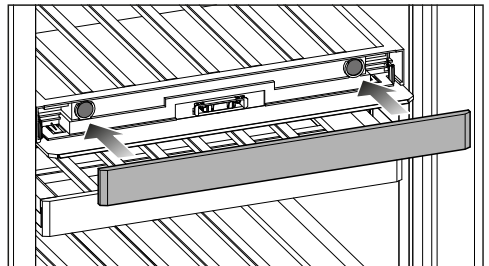

- Inserire la sede del filtro con il nuovo filtro Active AirClean.



- Posizionare il NoteBoard.

Pulizia e manutenzione

Confermare la sostituzione del filtro Active AirClean

- A display toccare il simbolo .
-  si spegne sul display e il contatore viene resettato.

Pulire il pannello frontale e le pareti laterali

Se lo sporco agisce a lungo, a determinate condizioni diventa impossibile eliminarlo. Le superfici potrebbero decolorarsi o alterarsi.

Rimuovere subito lo sporco dal pannello frontale e dalle pareti laterali.

Tutte le superfici si graffiano facilmente. Se si trattano con prodotti non adeguati possono subire anche alterazioni di colore o modifiche.

Leggere le informazioni riportate all'inizio del presente capitolo "Indicazioni sui prodotti per la pulizia".

- Pulire le superfici con una spugna pulita, poco detersivo per i piatti e dell'acqua calda. Per la pulizia è adatto anche un panno in microfibra leggermente inumidito senza detersivo.
- Ultimate le operazioni di pulizia, risciacquare con acqua pulita e asciugare con un panno morbido.
- Pulire lo sportello con un prodotto per il vetro.

Pulire la guarnizione sportello

 Pericolo di danneggiamento a causa di una pulizia errata.

La guarnizione dello sportello trattata con oli o grassi può diventare porosa. Non trattare la guarnizione dello sportello con oli o grassi.

- Pulire regolarmente la guarnizione dello sportello con acqua pulita e asciugarla infine accuratamente con un panno.

Pulire le fessure di aerazione e fuoriuscita dell'aria

Eventuali depositi di polvere aumentano il consumo di energia elettrica.

- Pulire con regolarità le griglie di aerazione e sfiato servendosi di un pennello o dell'aspirapolvere (utilizzare ad es. il pennello per aspirapolvere Miele).

Dopo la pulizia

- Riposizionare tutti i pezzi nell'enoteca.
- Accendere l'enoteca.
- Reintrodurre le bottiglie di vino nell'enoteca e chiudere lo sportello.

Sbrinamento automatico

L'enoteca si sbrina automaticamente.

Risoluzione dei problemi

La maggior parte dei guasti può essere risolta in autonomia. In molti casi si possono risparmiare tempo e costi senza dover contattare l'assistenza tecnica.

Consultare il sito www.miele.it/support/customer-assistance per ulteriori informazioni su come risolvere i guasti in autonomia.







Fino a che il guasto non sarà risolto, non aprire lo sportello dell'enoteca per evitare perdite di freddo.

















Problema	Causa e rimedio
Il compressore si attiva più frequentemente e più a lungo; la temperatura nell'enoteca scende.	Le aperture di aerazione sono ostruite o impolverate. ■ Non coprire mai le aperture di aerazione. ■ Eliminare con regolarità la polvere eventualmente presente su queste aperture.
	Lo sportello è stato aperto frequentemente. Oppure sono stati conservati grandi quantitativi di bottiglie di vino. ■ Aprire lo sportello solo quando necessario e per breve tempo. La temperatura necessaria si imposta di nuovo in automatico dopo breve tempo.
	Lo sportello non è chiuso correttamente. ■ Chiudere lo sportello dell'apparecchio. La temperatura necessaria si imposta di nuovo in automatico dopo breve tempo.
	Temperatura ambiente troppo elevata. Più alta è la temperatura ambiente, più a lungo rimane in funzione il compressore. ■ Seguire le indicazioni riportate al cap. "Installazione", par. "Luogo di installazione".
	È stata impostata una temperatura troppo bassa nell'enoteca. ■ Correggere l'impostazione della temperatura.

Risoluzione dei problemi







Problemi generali con l'enoteca

Problema	Causa e rimedio
L'umidità dell'aria desiderata nella zona enoteca inferiore non si regola.	La temperatura ambiente è troppo alta o troppo bassa. ■ Garantire una temperatura ambiente ideale, compresa tra i 19 e i 28 °C.
	La temperatura nella zona enoteca inferiore è impostata su valori troppo alti. ■ Per una lunga conservazione dei vini si consiglia una temperatura compresa tra 12 e 14 °C.
	L'umidità dell'aria ambiente è troppo bassa. ■ In presenza di un'umidità dell'aria ambiente molto bassa, in determinate circostanze, non è possibile raggiungere un'umidità dell'aria elevata all'interno delle zone enoteca.
	L'umidità dell'aria all'interno dell'enoteca dipende sostanzialmente dalla frequenza e dalla durata dell'apertura dello sportello, dalla temperatura ambiente e dall'umidità dell'aria ambiente, dal carico e dall'impostazione dell'apparecchio.
Il segnale acustico non suona sebbene lo sportello sia aperto da un certo lasso di tempo.	Non si tratta di un guasto. Il segnale acustico nella modalità impostazioni è stato spento. Se si desidera di nuovo attivare l'allarme acustico: ■ Toccare  . ■ Scorrere verso sinistra o verso destra finché al centro è visualizzato  . ■ Toccare  . ■ Selezionare il volume desiderato, spostando la barra verso destra. ■ Confermare l'impostazione desiderata toccando la barra. Con i segnali acustici e l'allarme attivi, compare  in colore arancione.



Segnalazioni a display

Segnalazione	Causa e rimedio
<p>Sul display s'illumina , l'enoteca non raffredda, si possono tuttavia attivare i comandi dell'enoteca e l'illuminazione interna funziona.</p>	<p>La modalità fiera è attivata.</p> <ul style="list-style-type: none"> ■ Toccare . ■ Toccare . ■ Scorrere verso sinistra o verso destra finché al centro è visualizzato . ■ Toccare . <p>Dopo aver disattivato la modalità fiera , l'enoteca si spegne e deve essere riaccesa.</p>
<p>A display non compare nulla. È nero.</p>	<p>La modalità Shabbat  è attiva: l'illuminazione interna è spenta e l'enoteca raffredda.</p> <ul style="list-style-type: none"> ■ Toccare il display nero. <p>Compare .</p> <ul style="list-style-type: none"> ■ Toccare . <p> si illumina di arancio.</p> <ul style="list-style-type: none"> ■ Toccare di nuovo il simbolo . <p>Quando è disattivata la modalità Shabbat, il simbolo  diventa bianco.</p> <hr/> <p>Il display non è collegato correttamente all'enoteca.</p> <ul style="list-style-type: none"> ■ L'incernieratura dello sportello è stata sostituita correttamente? Successivamente verificare ancora una volta il collegamento a spina tra l'enoteca e il display (v. Istruzioni di montaggio allegate). <hr/> <p>La modalità risparmio energetico è attiva: se il display resta a lungo senza essere toccato, passa alla modalità di risparmio energetico e si oscura.</p>
<p>Sul display si illumina  e i comandi dell'enoteca non funzionano.</p>	<p>La funzione di blocco è attiva.</p> <ul style="list-style-type: none"> ■ Sbloccare l'enoteca brevemente oppure disattivare completamente la funzione di blocco (v. cap. “Modifica delle impostazioni”).
<p>A display compare  e si attiva un segnale acustico.</p>	<p>La spia del filtro Active AirClean  ricorda che il filtro Active AirClean va sostituito.</p> <ul style="list-style-type: none"> ■ Sostituire il filtro Active AirClean (v. cap. “Pulizia e manutenzione”, par. “Sostituire i filtri Active AirClean”). Confermare la sostituzione del filtro Active AirClean, toccando il simbolo  sul display. <p> si spegne sul display.</p>





Risoluzione dei problemi

Segnalazione	Causa e rimedio
<p>Sul display si illumina di giallo , inoltre suona un segnale acustico e l'illuminazione interna si accende in modo intermittente.</p>	<p>È stato attivato l'allarme sportello.</p> <ul style="list-style-type: none">■ Toccare . <p>Il segnale acustico cessa di suonare,  si spegne e l'illuminazione interna resta accesa.</p>
<p>In una zona enoteca  si illumina di rosso e suona anche un segnale acustico.</p>	<p>È stato attivato l'allarme temperatura, la zona enoteca coinvolta, a seconda della temperatura impostata, è troppo calda o troppo fredda.</p> <ul style="list-style-type: none">■ Toccare . <p> scompare e il segnale acustico si spegne.</p> <p>Sul display temperatura della zona enoteca interessata il valore più caldo presente fino a quel momento nella zona enoteca lampeggia per ca. 1 minuto. Il display temperatura passa poi alla temperatura effettiva presente nella zona enoteca.</p> <p>È possibile uscire anzitempo dal display lampeggiante della temperatura:</p> <ul style="list-style-type: none">■ Toccare il display temperatura della zona enoteca. <p>Si cancella la temperatura più alta visualizzata. Successivamente sul display temperatura si visualizza nuovamente la temperatura effettiva della zona enoteca.</p> <ul style="list-style-type: none">■ Eliminare la condizione che ha causato l'allarme.

Risoluzione dei problemi

Segnalazione	Causa e rimedio
<p>A display si illumina di rosso  e suona un segnale acustico.</p>	<p>Viene visualizzata un'interruzione della corrente: negli ultimi giorni o ore, la temperatura dell'enoteca è aumentata notevolmente per breve tempo in seguito a un'interruzione o una sospensione dell'erogazione elettrica.</p> <ul style="list-style-type: none">■ Toccare . <p> scompare e il segnale acustico si spegne.</p> <p>Sul display temperatura lampeggia per ca. 1 minuto il valore più alto presente fino a quel momento nell'enoteca. Il display temperatura passa poi alla temperatura effettiva presente.</p> <p>È possibile uscire anzitempo dal display lampeggiante della temperatura:</p> <ul style="list-style-type: none">■ Toccare il display temperatura. <p>Si cancella la temperatura più alta visualizzata. Successivamente sul display temperatura si visualizza nuovamente la temperatura effettiva. L'enoteca funziona poi con l'ultima temperatura impostata.</p> <ul style="list-style-type: none">■ Eliminare la condizione che ha causato l'allarme.









Risoluzione dei problemi

Segnalazione	Causa e rimedio
<p>Sul display si accende  di colore rosso, eventualmente compare un codice di guasto F con cifre. Inoltre suona un segnale acustico.</p>	<p>Si è verificato un guasto.</p> <ul style="list-style-type: none">■ Disattivare il segnale acustico sportello toccando  sul display.■ Contattare il servizio di assistenza tecnica Miele. <p>Per segnalare un guasto oltre al codice di guasto visualizzato occorrono anche l'identificativo del modello e il numero di serie dell'enoteca. Questi dati si possono visualizzare direttamente:</p> <ul style="list-style-type: none">■ Per farlo, toccare  sul display. <p>Sul display compaiono i dati necessari relativi all'elettrodomestico.</p> <p>Confermando con  si esce dalle informazioni visualizzate e ricompare il codice guasto.</p> <p>È possibile spegnere l'enoteca anche direttamente dalla segnalazione di guasto.</p> <hr/> <p>Compare un guasto dell'apparecchio: questa segnalazione ha sempre la precedenza e interrompe immediatamente qualsiasi impostazione che si intende effettuare.</p> <p>La segnalazione di errore ha la precedenza rispetto a un allarme sportello e/o temperatura.</p>

Illuminazione interna

Problema	Causa e rimedio
<p> Pericolo di scossa elettrica per la presenza di cavi esposti.</p> <p>Quando si rimuove la copertura della luce è possibile venire a contatto con parti che conducono corrente.</p> <p>Non rimuovere la copertura della luce. L'illuminazione a LED può essere riparata e sostituita esclusivamente dall'assistenza tecnica autorizzata Miele.</p>	

<p> Pericolo di ferirsi con le luci a LED.</p> <p>Questa illuminazione corrisponde al gruppo di rischio RG 2. Se la copertura è difettosa, si può compromettere la vista.</p> <p>In caso di copertura della lampadina difettosa non osservare la luce con strumenti ottici da vicino (una lente di ingrandimento o simili).</p>	
---	--

Problema	Causa e rimedio
<p>L'illuminazione interna non funziona.</p>	<p>L'enoteca non è accesa.</p> <p>■ Accendere l'enoteca.</p>
	<p>La modalità Shabbat  è attiva: il display è scuro e l'enoteca raffredda.</p> <p>■ Toccare il display nero.</p> <p>Compare .</p> <p>■ Toccare .</p> <p> si illumina di arancio.</p> <p>■ Toccare di nuovo il simbolo .</p> <p>Quando la modalità Shabbat è disattivata, il simbolo  diventa bianco.</p>
	<p>L'illuminazione interna si spegne automaticamente per surriscaldamento dopo circa 15 minuti se lo sportello rimane aperto. Qualora non fosse questo il motivo, si è verificato un guasto.</p> <p>■ Contattare l'assistenza tecnica.</p>
<p>L'illuminazione interna si accende anche quando lo sportello è chiuso.</p>	<p>Non si tratta di un guasto. La luce espositiva è accesa.</p> <p>■ Per spegnerla, toccare il tasto sensore per la luce espositiva  sul display.</p> <p>Il tasto sensore  non si illumina più di arancio.</p>

Assistenza tecnica

Sotto www.miele.it/c/service-10.htm si possono leggere le informazioni relative alla risoluzione autonoma di guasti e ai pezzi di ricambio Miele.

Contatti in caso di guasto

In caso di guasti che non si è in grado di risolvere da soli, contattare il rivenditore Miele o il servizio di assistenza tecnica Miele.

È possibile prenotare l'assistenza tecnica al link www.miele.it/c/service-10.htm.

I contatti dell'assistenza tecnica Miele si trovano in fondo alle presenti istruzioni.

L'assistenza tecnica necessita dell'identificativo del modello e del numero di fabbricazione (fabbr./SN/n.). Entrambi i dati sono riportati sulla targhetta all'interno dell'elettrodomestico oppure, a seconda del modello, nella modalità di impostazione sotto le informazioni **i**.

Banca dati EPREL

Dal 1° marzo 2021 le informazioni relative all'etichettatura energetica delle macchine per uso domestico e alle specifiche per la progettazione ecocompatibile delle macchine per uso domestico sono contenute nella banca dati dei prodotti (EPREL). Al seguente link <https://eprel.ec.europa.eu/> è visionabile la banca dati dei prodotti. Verrà richiesto di immettere l'identificativo del modello.

L'identificativo del modello è riportato sulla targhetta all'interno dell'elettrodomestico oppure, a seconda del modello, nella modalità di impostazione sotto le informazioni **i**.

Miele			
XXXXXX		Nr. XX/XXXXXXXXX	
WEINTEMPERIER-SCHRANK/INTERTSCH-MODELL MULTI-TEMP. REF. WINE STORAGE CABINET UNDERWORKTOP FRIGIFERIE DE HIGENTEMPER./DES VINGES/CH. ENCASTRABLE SOUS PLAN ARMARIO P. ACCIONCIONATO, VINGES/CH. ENCASTRABLE EN CUCINA ВИННИЙ ТЕМПЕРАТУРНИЙ ШКАФ			
Klasse/Class Classe/Clase SN-ST	Ap-Type/AP-Type AP-Type/AP-Type	Bruttoh./Gross Capacity Volume Brut./Capacidad Bruta XXXX l	Gefrier-/mroegen/Freezing Capacity Pouvoir de Congel./Capac. Congeladora
Nutzenhall Nutzcapacity Volume Util e Capac. Util	Ges / K / G Tot / R / F To / R / C Tot / F / C	/ WEIN / RALT / WINE / CHILL / VINO / CHILL	R600a: XXg

Garanzia

La durata della garanzia prevista dalla legislazione vigente è di 2 anni.

Ulteriori informazioni si trovano nelle condizioni di garanzia allegate.

Panno in microfibra multiuso

Il panno in microfibra è un valido aiuto nella rimozione di impronte e sporco lieve su frontali in acciaio inossidabile, pannelli, finestre, mobili, finestrini di automobili, ecc.

Kit MicroCloth

Il kit MicroCloth è composto da un panno universale, un panno per vetri e un panno per lucidare.

I panni sono estremamente robusti e resistenti agli strappi. Grazie alle sottili microfibre, i panni raggiungono un'elevata efficacia di pulizia.

MicroCloth HyClean

Il MicroCloth HyClean è un panno universale antibatterico particolarmente robusto e resistente agli strappi. Può essere utilizzato asciutto o umido, con o senza detergente.

Filtro Active AirClean

Il filtro Active AirClean tra le zone enoteca garantisce in modo ottimale il ricambio e l'ottima qualità dell'aria nell'enoteca.

Kit di montaggio side-by-side

Per un posizionamento dell'enoteca "side-by-side" con un altro apparecchio per il freddo/enoteca occorre il kit side-by-side.

Gli accessori su richiesta possono essere ordinati nello shop online di Miele. In alternativa sono reperibili presso il servizio di assistenza tecnica autorizzato Miele (v. retro delle presenti istruzioni d'uso) o presso il proprio rivenditore Miele di fiducia.

Installazione

Luogo di installazione

 Pericolo di danneggiamento a causa dell'umidità dell'aria elevata. In caso di umidità elevata la condensa può depositarsi sulle superfici esterne dell'enoteca. La condensa può corrodere le pareti esterne dell'elettrodomestico. Per prevenire il fenomeno, posizionare l'enoteca in un ambiente asciutto e/o climatizzato dotato di sufficiente aerazione. Dopo l'incasso, assicurarsi che lo sportello si chiuda correttamente e che siano osservate le aperture di aerazione indicate.

 Pericolo di incendio e danneggiamento a causa di apparecchi che rilasciano calore. Gli apparecchi che rilasciano calore possono incendiarsi e incendiare l'enoteca. Non posizionare apparecchi che rilasciano calore, come p.es. fornelli, punti cottura doppi o tostapane sull'enoteca.

 Pericolo di incendio e di danneggiamento a causa di fiamme libere. Le fiamme libere possono incendiare l'enoteca. Tenere le fiamme libere, p.es. una candela, lontane dall'enoteca.

L'ideale è un locale asciutto e ben ventilato.

Al momento di scegliere il luogo di installazione, considerare che i consumi energetici dell'enoteca aumentano se nelle immediate vicinanze si trovano un riscaldamento, una cucina elettrica o altre fonti di calore. Anche i raggi diretti del sole sono da evitare. Più alta è la temperatura ambiente, più a lungo rimane in funzione il compressore e quindi aumentano i consumi energetici.

Al momento dell'installazione dell'enoteca, tenere conto di quanto segue:

- La presa deve trovarsi dietro l'apparecchio e, in caso di emergenza, deve essere facilmente raggiungibile.
- La spina elettrica e il cavo di alimentazione non devono toccare la parte posteriore dell'enoteca poiché possono danneggiarsi a causa delle vibrazioni dell'enoteca.
- Non allacciare altri elettrodomestici a prese situate nell'area posteriore dell'apparecchio.
- Al momento dell'installazione dell'enoteca, accertarsi che il cavo di alimentazione non sia incastrato o danneggiato.
- Non posizionare e non mettere in funzione prese multiple o listelli distributori così come altri dispositivi elettronici (p.es. trasformatori alogeni) nell'area della parete posteriore dell'apparecchio.
- Il pavimento del luogo di installazione deve essere piano e orizzontale e deve avere la stessa altezza della pavimentazione circostante.

Classe climatica

L'enoteca è predisposta per una determinata classe climatica (area temperatura ambiente), i cui limiti devono essere rispettati. I dati riguardanti la classe climatica sono riportati nella targhetta dati nel vano interno dell'enoteca.

Classe climatica	Temperatura ambiente
SN	da 10 a 32 °C
N	da 16 a 32 °C
PZ	da 16 a 38 °C
T	da 16 a 43 °C
SN-ST	da 10 a 38 °C
SN-T	da 10 a 43 °C

Una temperatura ambiente più bassa causa il fermo prolungato del compressore e, di conseguenza, l'enoteca non riesce a mantenere la temperatura necessaria a determinate condizioni.

Requisiti di aerazione e fuoriuscita di aria

 Pericolo di incendio e danneggiamento a causa di aerazione insufficiente.

Se l'enoteca non è sufficientemente aerata, il compressore si aziona più spesso e funziona per un periodo prolungato. Questo causa eccessivi consumi energetici e anche la temperatura di funzionamento del compressore aumenta: due situazioni che potrebbero danneggiare il compressore. Garantire un'aerazione e una fuoriuscita ottimali dell'aria dall'enoteca. Rispettare assolutamente le aperture di aerazione indicate.

Non coprire o ostruire le aperture di aerazione.

Inoltre occorre rimuovere regolarmente la polvere.

L'aria sulla parete posteriore dell'enoteca si riscalda. Per questo deve essere garantito un circuito ineccepibile dell'aria (v. par. "Misure apparecchio").

Installazione

Posizionamento di più enoteche/apparecchi per il freddo

 Pericolo di danneggiamento a causa della condensa sulle pareti esterne dell'apparecchio.

In caso di umidità dell'aria elevata la condensa può depositarsi sulle pareti esterne delle enoteche e causarne la corrosione.

In linea di massima, **non** posizionare l'enoteca con altre enoteche/altri apparecchi per il freddo **direttamente** gli uni accanto agli altri.

È necessario rispettare una distanza di almeno 70 mm tra le enoteche/gli apparecchi per il freddo.

Tuttavia, l'enoteca può essere posizionata "side-by-side" con determinati modelli, che dispongono di riscaldamento integrato nella parete laterale.

Suggerimento: Rivolgersi al proprio rivenditore specializzato per verificare con quali elettrodomestici è possibile abbinare questo modello.

Modificare l'incernieratura dello sportello

L'enoteca viene fornita con l'incernieratura sportello destra. Se fosse necessaria l'incernieratura sportello sinistra, occorre spostarla (v. istruzioni di montaggio allegate).

Suggerimento: Per proteggere gli sportelli dell'apparecchio e il pavimento durante la modifica dell'incernieratura, stendere una base adeguata di supporto sul pavimento davanti all'enoteca.

 Pericolo di ferirsi e provocare danni a causa di parti sotto tensione. Durante la sostituzione dell'incernieratura si entra in contatto con parti sotto tensione.

Staccare la spina, prima di sostituire l'incernieratura.

 Pericolo di lesioni e danni a causa del peso elevato dello sportello. Se l'incernieratura dello sportello viene sostituita da una sola persona, il pericolo di ferirsi e danneggiare l'apparecchio è elevato.

Eeguire questa operazione assolutamente con l'aiuto di qualcuno.

Montare i distanziatori da parete in dotazione

Utilizzare i distanziatori da parete in modo da raggiungere i consumi energetici dichiarati ed evitare la formazione di acqua di condensa in caso di temperatura ambiente alta. Con i distanziatori da parete montati, la profondità dell'enoteca aumenta di circa 15 mm.

Se non si utilizzano i distanziatori da parete, questo non ha alcun influsso sulla funzionalità dell'enoteca. Tuttavia, in caso di distanza ridotta dal muro, aumentano leggermente i consumi energetici.

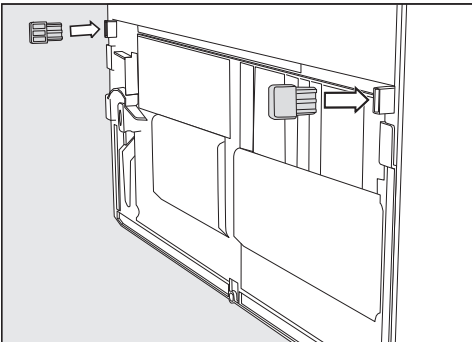

- Montare i distanziatori da parete sul retro dell'enoteca, in basso a sinistra e a destra.

Installare l'enoteca

⚠ Pericolo di ferirsi e provocare danni a causa del ribaltamento dell'enoteca.
Se l'enoteca viene posizionata da una sola persona, il pericolo di ferirsi e provocare danni è elevato.
Per le operazioni d'incasso dell'enoteca farsi assolutamente aiutare da un'altra persona.

⚠ Pericolo di danneggiamento e ferimento a causa dello sportello dell'apparecchio che sbatte.
Lo sportello dell'apparecchio può sbattere sulla parete della stanza e danneggiarsi. Se lo sportello è in vetro e si danneggia, può causare ferimenti.
Proteggere lo sportello in vetro da colpi, p.es. con dei feltrini sulla parete.

⚠ Pericolo di danneggiamento del pavimento.
La movimentazione dell'enoteca può causare danni al pavimento.
Fare particolare attenzione quando si sposta l'enoteca su pavimenti delicati.

Per facilitare il posizionamento, sul lato posteriore dell'enoteca si trovano delle maniglie di trasporto in alto e delle rotelle di trasporto in basso.

Suggerimento: Posizionare l'enoteca vuota.

- Posizionare l'enoteca il più possibile vicino al luogo di installazione previsto.

Installazione

- Collegare l'enoteca alla rete elettrica, come descritto nel cap. "Installazione", par. "Allacciamento elettrico".
 - Facendo attenzione, spostare l'enoteca verso il luogo di installazione previsto.
 - Posizionare l'enoteca con i distanziatori da parete (se montati) o con il lato posteriore contro la parete.
2. Svitare il piedino aggiuntivo finché poggia sul fondo. Poi svitare il piedino regolabile di un altro quarto di giro.

Registrazione l'enoteca

 Rischio di danni e lesioni a causa della caduta dello sportello dell'apparecchio o del ribaltamento dell'enoteca.

Se il piedino aggiuntivo regolabile sul blocco cuscinetto inferiore non poggia correttamente sul fondo, lo sportello dell'apparecchio può cadere o l'enoteca può ribaltarsi.

Svitare il piedino regolabile con la chiave inglese in dotazione fino a quando poggia sul fondo.

Poi svitare il piedino regolabile di un altro quarto di giro.

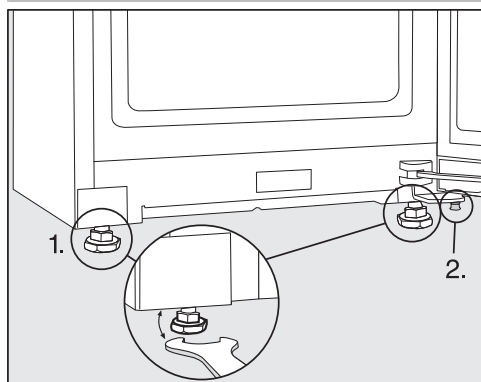

- Regolare l'enoteca con una livella a bolla d'aria e la chiave inglese fornita e sostenere lo sportello.
1. Regolare i piedini anteriori.

Integrare l'enoteca in una fila di mobili da cucina

L'enoteca può essere incassata nei mobili della cucina.

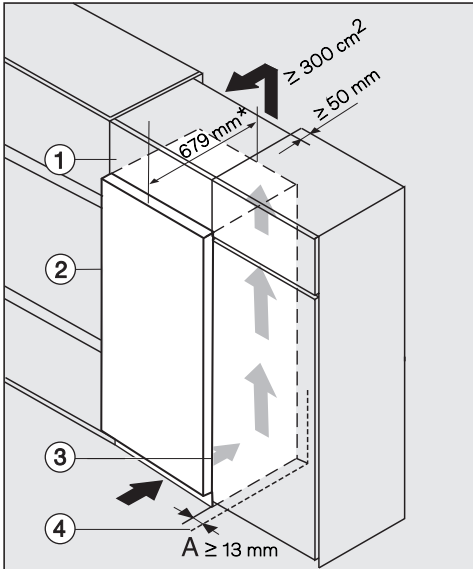

- ① Mobile soprapiano
- ② enoteca, profondità sportello = 75 mm
- ③ mobile cucina
- ④ parete

* In enoteche con distanziatori da parete montati: la profondità dell'apparecchio aumenta di ca. 15 mm.

⚠ Pericolo di incendio e danneggiamento a causa di aerazione insufficiente.

Se l'enoteca non è sufficientemente aerata, il compressore si aziona più spesso e funziona per un periodo prolungato. Questo causa eccessivi consumi energetici e anche la temperatura di funzionamento del compressore aumenta: due situazioni che potrebbero danneggiare il compressore.

Garantire un'aerazione e una fuoriuscita ottimali dell'aria dall'enoteca. Rispettare assolutamente le aperture di aerazione indicate.

Non coprire o ostruire le aperture di aerazione.

Inoltre occorre rimuovere regolarmente la polvere.

Più grande è la sezione di sfiato, più il compressore funziona in modalità di risparmio energetico.

Installazione

- Posizionare l'enoteca accanto al mobile della cucina ③.
- Il frontale dell'apparecchio deve sporgere almeno della profondità dello sportello, rispetto al frontale del mobile da cucina. In questo modo è possibile aprire e chiudere correttamente lo sportello dell'apparecchio.
- Posizionando l'enoteca accanto a una parete ④, dalla parte della cerniera tra la parete ④ e l'enoteca ② occorre mantenere una distanza **(A)**.
- Per allineare l'enoteca all'altezza della fila di mobili da cucina, è possibile montarvi sopra un mobile soprapiano ①.

Per l'intera larghezza del mobile soprapiano deve essere presente un canale di sfiato di 50 mm di profondità.

La sezione di sfiato deve essere di almeno 300 cm² affinché l'aria riscaldata possa fuoriuscire senza impedimenti.

Misure apparecchio

Misure di posizionamento/vista dall'alto

Tutte le misure sono indicate in mm.

Un corretto funzionamento dell'enoteca è garantito quando le sezioni di aerazione e sfiato indicate rimangono libere.

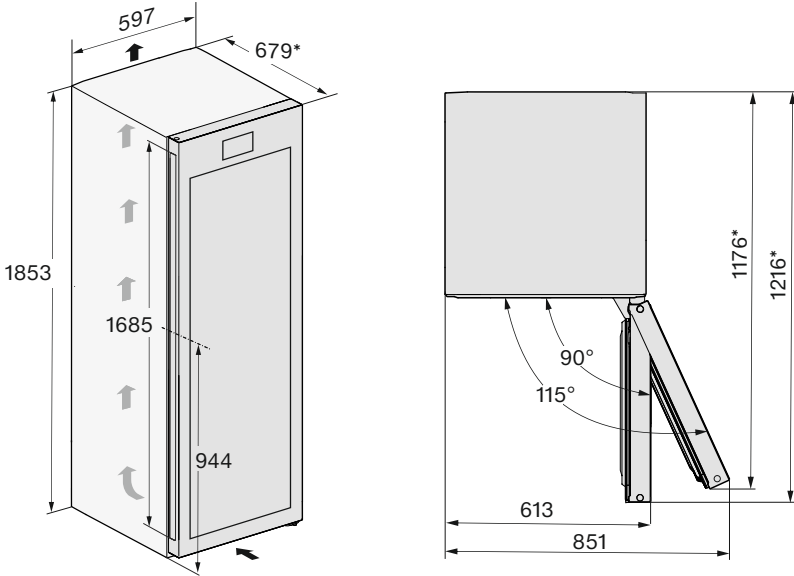

* Misure senza distanziatori da parete montati. Se si utilizzano i distanziatori da parete in dotazione, la profondità dell'apparecchio aumenta di 15 mm.

Installazione

Misure di posizionamento/vista dall'alto side-by-side

Ulteriori informazioni sono riportate in questo capitolo al paragrafo “Posizionamento di più apparecchi per il freddo side-by-side” e nelle istruzioni di montaggio allegato al kit di montaggio side-by-side.

Tutte le misure sono indicate in mm.

Un corretto funzionamento di enoteche/apparecchi per il freddo è garantito quando le sezioni di aerazione rimangono libere.

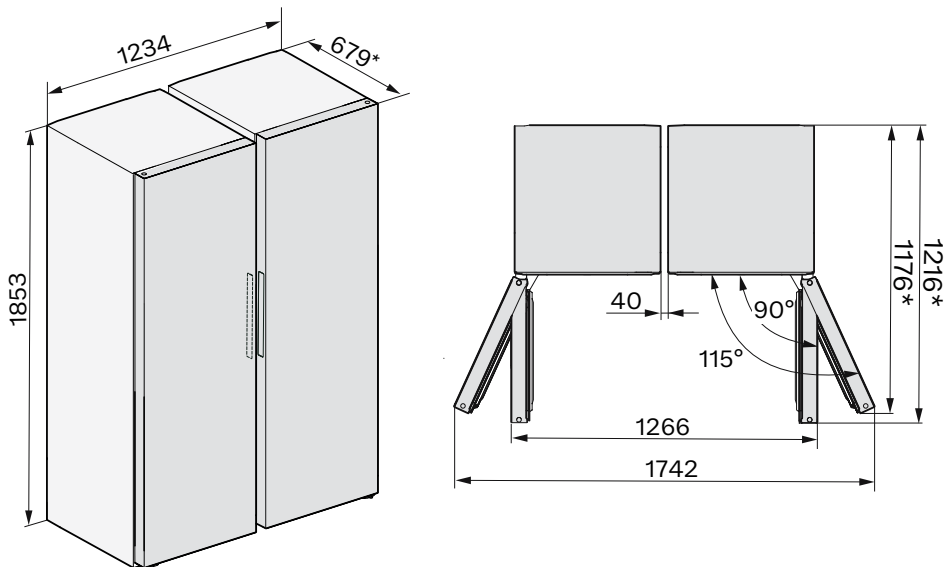

* Misure senza distanziatori da parete montati. Se si utilizzano i distanziatori da parete in dotazione, la profondità dell'apparecchio aumenta di 15 mm.

Allacciamenti

Tutte le misure sono indicate in mm.

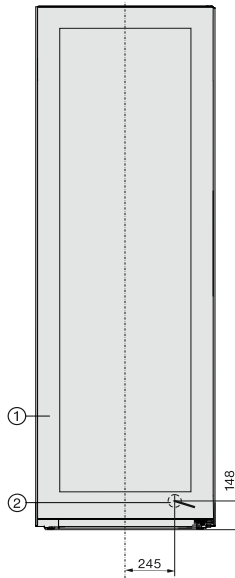

- ① Vista frontale
- ② Cavo di alimentazione elettrica, lunghezza = 2.000 mm
Presso l'assistenza tecnica Miele è disponibile un cavo di alimentazione più lungo.

Installazione

Allacciamento elettrico

L'enoteca deve essere collegata esclusivamente con il cavo di alimentazione in dotazione a una presa schuko.

Posizionare l'enoteca in modo tale che la presa risulti accessibile. Se la presa non fosse accessibile, assicurarsi che al momento dell'installazione sia presente un dispositivo di separazione per ogni polo.

⚠ Pericolo di incendio in caso di surriscaldamento.

Il collegamento dell'enoteca a prese multiple e prolunghie può causare un sovraccarico dei cavi.

Per ragioni di sicurezza, non utilizzare prese multiple e prolunghie.

L'impianto elettrico deve essere realizzato a regola d'arte VDE 0100.

Per motivi di sicurezza si consiglia l'uso di un interruttore automatico differenziale (RCD) del tipo  nell'impianto della casa per l'allacciamento elettrico dell'enoteca.

Se il cavo di alimentazione elettrica è danneggiato, sostituirlo con un cavo speciale dello stesso tipo (disponibile presso il servizio di assistenza tecnica Miele). Per motivi di sicurezza è necessario che la sostituzione sia effettuata da personale qualificato o dal servizio di assistenza tecnica Miele.

Per l'assorbimento nominale e la protezione, vedere le istruzioni d'uso oppure la targhetta dati. Confrontare questi dati con i dati dell'allacciamento elettrico in loco. In caso di dubbi, rivolgersi a un elettricista qualificato.

È possibile il funzionamento temporaneo o permanente con un sistema di alimentazione di energia elettrica autosufficiente o non sincronizzato alla rete

(p.es. reti autonome, sistemi di backup). Requisito per il funzionamento è che il sistema di alimentazione di energia elettrica rispetti le normative EN 50160 o similari.

Le misure di sicurezza previste nell'impianto domestico e per questo prodotto Miele devono essere garantite per funzione e procedure anche con il funzionamento autonomo oppure non sincrono alla rete oppure sostituite da misure eguali nell'installazione. Come per esempio descritto nella pubblicazione attuale della VDE-AR-E 2510-2.

Dimensioni dell'allacciamento

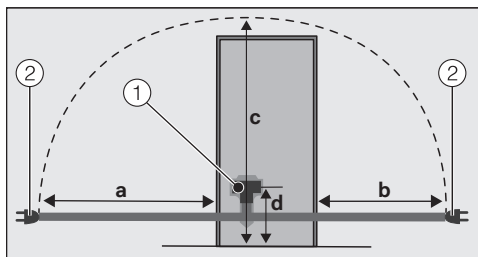

Retro dell'apparecchio per il freddo/enoteca

① Spina dell'apparecchio

② Spina

a	b	c	d
1.800 mm	1.400 mm	2.100 mm	200 mm

Allacciare l'enoteca

■ Inserire la spina dell'apparecchio.

Accertarsi che la spina dell'apparecchio sia agganciata correttamente.

■ Inserire la spina dell'enoteca nella presa.

L'enoteca è ora collegata alla rete elettrica.

Dichiarazione di conformità

Miele dichiara che questa enoteca è conforme alla direttiva 2014/53/UE.

Il testo completo della dichiarazione di conformità UE è disponibile ai seguenti indirizzi internet:

- Prodotti, download, www.miele.it
- Service, richiedere informazioni, istruzioni d'uso, su <https://miele.it/manuale-istruzioni> mediante indicazione del nome prodotto o del numero di fabbricazione

Banda di frequenza del modulo WLAN	2,4000 GHz – 2,4835 GHz
------------------------------------	----------------------------

Potenza massima di trasmissione del modulo WLAN < 100 mW

Diritti d'autore e licenze

Per usare e gestire il modulo di comunicazione, Miele utilizza software propri o di terzi non soggetti ad una cosiddetta condizione di licenza Open Source. Questo software/questi componenti software sono protetti dal punto di vista dei diritti. I diritti d'autore di Miele e di terzi devono essere rispettati.

Inoltre, il modulo di comunicazione integrato nel dispositivo contiene componenti software che sono distribuiti sotto condizioni di licenza open source. È possibile consultare i componenti Open Source, i rispettivi avvisi di copyright, le copie delle condizioni di licenza di volta in volta in vigore nonché eventuali ulteriori informazioni localmente tramite IP mediante un web browser ([http\[s\]://<indirizzo ip>/Licenses](http[s]://<indirizzo ip>/Licenses)). Le disposizioni in materia di responsabilità e garanzia ivi contenute delle condizioni di licenza Open Source si intendono valide soltanto in rapporto ai titolari dei rispettivi diritti.

Il Contact Center è a disposizione per una consulenza personalizzata sui nostri prodotti per rispondere con competenza e professionalità a qualsiasi richiesta di informazione.

Il consumatore può inoltre essere messo automaticamente in contatto con il centro di assistenza tecnica autorizzato più vicino per richiedere un intervento.



Servizio Clienti

0471 670505

Per gettare uno sguardo sul mondo Miele e lasciarsi coinvolgere dall'eleganza e dalla funzionalità dei nostri elettrodomestici, ma anche per conoscere gli accessori, i servizi e vantaggi esclusivi che Miele riserva ai suoi clienti.



www.miele.it

contact@miele-support.it

Miele Italia S.r.l.

Strada di Circonvallazione, 27

39057 S. Michele-Appiano (BZ)

Centri di assistenza tecnica autorizzati Miele in tutte le regioni italiane.

Produttore: Miele & Cie. KG, Carl-Miele-Straße 29, 33332 Gütersloh - Germania

KWTS 4785 ...

it-IT

M.-Nr. 12 596 100 / 02