

Käyttö- ja asennusohje Downdraft-liesituuletin



Lue **ehdottomasti** liesituulettimen käyttö- ja asennusohje ennen laitteen asennusta, liitäntöjen tekemistä ja käyttöönottoa. Näin vältät mahdolliset vahingot ja laitteesi rikkoontumisen.

Sisältö

Tärkeitä turvallisuusohjeita	4
Ympäristönsuojelu ja vastuullisuus	11
Tutustuminen tuotteeseen	12
Liesituulettimen osat	12
Komponentit	13
Rasvansuodatin ja paneeli	13
Aktiivihillisuodatin	13
Keittotason valaistus	13
Tunnelmavalistus	14
Toiminnot	14
Puhaltimen tehot	14
Jälkikäyntitoiminto	14
Matala höyrynpistoasento	15
Käyttötuntilaskurit	15
Verkottaminen	15
Oppiva Con@ctivity	16
Tehonhallinta	16
Käyttöönotto	17
Toimintatavan (hormiin poistava tai huonetilaan palauttava) valinta	17
Verkotus	18
Verkotuksen edellytykset	18
Scan & Connect -toiminnon suorittaminen	18
WiFi-yhteyden ja kaukosäätimen uloskirjaaminen	18
Valmistelut Con@ctivity-käyttöä varten	19
Con@ctivity 3.0:n käyttöönotto WiFi-kotiverkon kautta	19
Con@ctivity 3.0:n käyttöönotto suoran WiFi-yhteyden kautta	19
Kaukosäätimen sisäänkirjaaminen	20
Kaukosäätimen uloskirjaaminen	20
Käyttö	21
Puhaltimen kytkeminen päälle	21
Tehon säätäminen	21
Jälkikäyntiajan valinta	21
Puhaltimen kytkeminen pois päältä	21
Jälkikäynti Plug&Play-käytössä	21
Keittotason valaistuksen kytkeminen päälle	22
Valaisimen himmentäminen	22
Keittotason valaistuksen kytkeminen pois päältä	22
Tunnelmavalaisuksen kytkeminen päälle/pois	22
Tunnelmavalaisustilan kytkeminen päälle/pois	22
Höyrynkeräyslipan laskeminen sisään	23
Con@ctivity-toiminto sähkökeittotasoa käytettäessä	23

Con@ctivity-toiminnon ottaminen väliaikaisesti pois käytöstä	24
Asetusten muuttaminen	25
Rasvansuodattimen käyttötuntimäärän muuttaminen	25
Aktiivihiihluodattimen käyttötuntilaskurin muuttaminen	25
Virrnsäästötoiminnon ottaminen käyttöön ja pois käytöstä.....	26
Höyrynpistokorkeuden madaltaminen	27
Energiansäästövinkejä	28
Puhdistus ja hoito	29
Ulkovaippa	29
Rasvansuodattimet ja imupaneeli	29
Paneelin irrottaminen	31
Keräysastian puhdistus	31
Paneelin asettaminen paikalleen	32
Rasvansuodattimen käyttötuntilaskurin nollaus	32
Rasvansuodattimien vaihto	32
Aktiivihiihluodattimet	33
Aktiivihiihluodattimen käyttötuntilaskurin nollaus.....	33
Aktiivihiihluodattimien hävittäminen	33
Elvytettävät aktiivihiihluodattimet	33
Huolto	34
Yhteydenotto häiriötilanteissa	34
Arvokilven sijainti	34
Takuu	34
Tekijänoikeudet ja lisenssit.....	34
Asennus	35
Ennen asennusta	35
Asennustarvikkeet	35
Laitteen mitat	36
Sijoitusmitat	37
Saumojen tiivistys	43
Asennusesimerkkejä	44
Hormiliitäntä	45
Sulkuläppä	45
Sähköliitäntä.....	46
Tekniset tiedot	47
Erikseen ostettava lisävaruste huonetilaan palauttavaksi asentamista varten	47
Vaatimustenmukaisuusvakuutus.....	47

Tärkeitä turvallisuusohjeita

Tämä liesituuletin täyttää asetetut turvallisuusmääräykset. Sen asiaton käyttö voi kuitenkin aiheuttaa henkilö- tai esinevahinkoja.

Lue tämä käyttö- ja asennusohje tarkoin ennen kuin alat käyttää liesituuletinta. Se sisältää laitteiden asennukseen, turvallisuuteen, käyttöön ja huoltoon liittyviä tärkeitä ohjeita. Näin vältät mahdolliset vahingot ja liesituulettimen rikkoutumisen.

Standardin IEC 60335-1 vaatimusten mukaisesti Miele kehottaa sinua lukemaan kappaleet Asennus ja Tärkeitä turvallisuusohjeita ja noudattamaan niitä.

Miele ei vastaa vahingoista, jotka aiheutuvat näiden ohjeiden noudattamatta jättämisestä.

Säilytä tämä käyttöohje! Jos luovutat laitteen toiselle käyttäjälle, muista antaa käyttöohje sen mukana.

Määräystenmukainen käyttö

- ▶ Tätä liesituuletinta ei ole tarkoitettu käytettäväksi ulkotiloissa.
- ▶ Käytä tätä liesituuletinta ainoastaan kotitalouksien kaltaisissa ympäristöissä ruoanvalmistuksessa syntyvien ruoankäryjen poistoon ja keittiöilman puhdistamiseen. Kaikenlainen muu käyttö on kiellettyä.
- ▶ Henkilöt, jotka eivät pysty käyttämään liesituuletinta turvallisesti fyysisten, aistillisten tai henkisten kykyjensä puutteellisuuden vuoksi tai jotka ovat kokemattomia ja tietämättömiä laitteen toiminnasta, eivät saa käyttää tätä liesituuletinta ilman vastuullisen henkilön valvontaa tai opastusta. Tällaiset henkilöt saavat käyttää liesituuletinta ilman valvontaa vain, kun heille on opetettu, miten laitetta käytetään turvallisesti ja kun he ymmärtävät, mitä vaaratilanteita laitteen käyttöön saattaa liittyä.

Jos kotonasi on lapsia

- ▶ Huolehdi siitä, etteivät alle 8-vuotiaat lapset pääse liesituulettimen läheisyyteen ilman aikuisen jatkuvaa valvontaa.
- ▶ Yli 8-vuotiaat saavat käyttää liesituuletinta ilman valvontaa vain, kun heille on opetettu, miten sitä käytetään turvallisesti ja kun he ymmärtävät, mitä vaaratilanteita sen käyttöön saattaa liittyä. Lasten on tunnistettava ja ymmärrettävä vääränlaiseen käyttöön liittyvät vaaratilanteet.

- ▶ Lapset eivät saa puhdistaa liesituuletinta tai vaihtaa liesituulettimen varusteita ilman valvontaa.
- ▶ Valvo lapsia, jotka oleskelevat tai leikkivät laitteen läheisyydessä. Älä koskaan anna lasten leikkiä laitteella.
- ▶ Tukehtumisen vaara. Jos lapset saavat leikkiä pakkausmateriaaleilla, he saattavat vetää esim. pakkausmuoveja pänsä yli ja tukehtua niihin. Pidä siksi pakkausmateriaalit pois lasten ulottuvilta.

Tekninen turvallisuus

- ▶ Asiattomista korjauksista voi aiheutua vaaratilanteita laitteen käyttäjälle. Laitteen asennus, huolto ja korjaukset on jätettävä valtuutetun huoltoliikkeen tehtäväksi.
- ▶ Vahingoittunut liesituuletin voi vaarantaa turvallisuutesi. Tarkasta laite näkyvien vaurioiden varalta. Älä koskaan ota käyttöön vahingoittunutta liesituuletinta.
- ▶ Liesituulettimen sähköturvallisuus on taattu ainoastaan silloin, kun se on liitetty asianmukaisesti asennettuun, maadoitettuun sukopistorasiaan. Asennuksen maadoituksen toimivuus on ehdottomasti testattava. Myös sijoituspaikan sähköjärjestelmä on epäselvissä tapauksissa testattava.
- ▶ Ajoittainen tai jatkuva käyttö itsenäisten tai verkon kanssa synkronoimattomien energiajärjestelmien (kuten erillisten verkkojen, varavoimajärjestelmien) kanssa on mahdollista. Edellytyksenä on, että käytettävä energiajärjestelmä on standardin EN 50160 tai muun vastaavan standardin mukainen. Asennus täytyy myös saarekekäytössä ja ei synkronoidussa käytössä varustaa suojalaitteilla, joita edellytetään tavanomaisen sähköasennuksen ja tämän Miele-tuotteen käytön yhteydessä, ja niiden asianmukainen toiminta on varmistettava, tai vaihtoehtoisesti asennus on varustettava muunlaisilla vastaavan suojaustason takaavilla suojalaitteilla. Tämä voidaan tehdä esimerkiksi VDE-AR-E 2510-2:n nykyisissä soveltamissäännöissä kuvatulla tavalla.
- ▶ Käytettävän sähköliitännän on ehdottomasti vastattava liesituulettimen arvokilvessä mainittuja tietoja (sähköverkon taajuus ja jännite), muuten laite voi vahingoittua. Varmista yhteensopivuus ennen laitteen liittämistä sähköverkkoon. Kysy tarvittaessa neuvoa sähköasentajalta.

Tärkeitä turvallisuusohjeita

► Jatkojohdot ja haaroituspistorasiat eivät takaa riittävää sähköturvallisuutta (tulipalon vaara). Älä siksi liitä liesituuletinta sähköverkkoon jatkojohdon tai haaroituspistorasian välityksellä.

► Käytä liesituuletinta vain paikalleen asennettuna. Vain tällöin laitteen turvallinen toiminta on taattu.

► Tätä liesituuletinta ei saa käyttää muualla kuin kiinteästi paikallaan pysyvissä sijoituspaikoissa (esim. asennus laivoihin on kielletty).

► Jos kosket liesituulettimen sisällä oleviin jännitteisiin osiin tai jos muutat laitteen elektronisia ja mekaanisia rakenteita, voit aiheuttaa itsellesi ja laitteen käyttäjälle vakavan vaaratilanteen. Lisäksi laite voi vahingoittua toimintakelvottomaksi.

Liesituulettimen ulkovaipan saa avata vain asennus- ja puhdistusohjeissa mainittuja toimia varten. Älä koskaan avaa liesituulettimen ulkovaippaa mitään muuta tarkoitusta varten.

► Takuuaikana tehtävät korjaukset on jätettävä ainoastaan Mielen valtuuttaman huoltoliikkeen tehtäviksi, muuten takuu ei ole enää voimassa.

► Vahingoittuneen verkkoliitäntäjohdon saa vaihtaa vain valtuutettu huoltoliike.

► Valaisimen valonlähde on kiinteästi asennettu. Valonlähteen saa vaihtaa ainoastaan Mielen valtuuttama huoltoliike.

► Liesituuletin täytyy irrottaa sähköverkosta aina asennus-, huolto- ja korjaustöiden ajaksi. Liesituuletin on kytketty pois sähköverkosta vasta, kun:

- laitteen automaattisulake on kytketty pois päältä,
- laitteen keraaminen sulake on kierretty irti sulaketaulusta tai
- laitteen pistotulppa (jos sellainen on) on vedetty pistorasiasta. Älä vedä tällöin verkkoliitäntäjohdosta, vaan tartu aina pistotulppaan.

Samanaikainen käyttö tulisijan kanssa

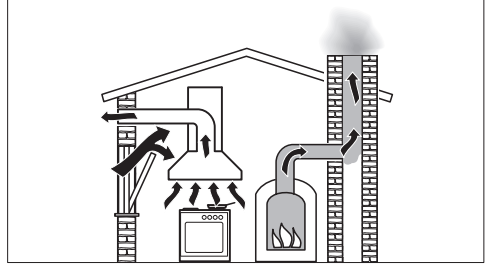
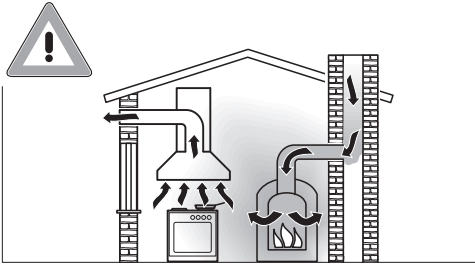

⚠ Palokaasujen aiheuttama myrkytysvaara.

Ole erityisen varovainen, kun käytät liesituuletinta huonetilassa, jossa on samaan aikaan käytössä tulisija.

Tulisijat tarvitsevat huoneilmaa palamiseen, ja normaalisti niiden palokaasut poistuvat poistoilmahormiin. Tällaisia tulisijoja ovat mm. kaasu-, öljy-, puu- tai hiilikäyttöiset kamiinat, lämmittimet, lämminvesivaraajat, keittotasot ja uunit sekä puuliedet.

Liesituuletin vetää huoneilmaa keittiöstä ja keittiön viereisistä huoneista. Tämä pätee, kun liesituuletinta käytetään:

- hormiin poistavana,
- huonetilaan palauttavana, kun ilmankierrätyslaatikko on järjestetty keittiötilan ulkopuolelle.

Ilman riittävää korvausilmaa keittiöön syntyy alipainetta. Tällöin tulisija saa liian vähän ilmaa palamiseen. Palaminen häiriintyy.

Alipaineen vuoksi myrkyllisiä palokaasuja voi imeytyä tulisijasta tai poistoilmahormista huonetilaan.

Hengenvaara.

Tärkeitä turvallisuusohjeita

Liesituulettimen ja tulisijan samanaikainen käyttö on vaaratonta, jos huonetilaan ei synny yli 4 Pa:n (0,04 mbar) alipainetta. Tällöin palo-kaasut eivät pääse imeytymään takaisin huoneilmaan.

Alipainetta ei pääse syntymään, kun huonetilaan virtaa jatkuvasti palamiseen tarvittavaa korvausilmaa, esimerkiksi ilmanvaihtokanavasta tai avatusta tuuletusikkunasta. Tällöinkin tuloilma-aukon on oltava riittävän suuri. Esimerkiksi pelkkä ilmanvaihtoputki seinässä ei takaa riittävää korvausilman saantia.

Ota arvioinnissa huomioon koko asunnon ilmanvaihto. Jos olet epävarma korvausilman saannin riittävydestä, ota yhteys paikkakuntasi nuohoojaan.

Jos liesituuletin asennetaan huonetilaan palauttavaksi siten, että palautusilma palautuu takaisin keittiöön, edellä mainittuja rajoituksia ei tarvitse ottaa huomioon.

Asianmukainen käyttö

▶ Puristuksiin jäämisen vaara! Älä laita käsiäsi höyrynkeräyslipan liikeradan alueelle lipan liikkuessa.

▶ Avoliekit aiheuttavat tulipalovaaran.

Älä koskaan liekitä liesituulettimen alla äläkä käytä avotulta grillatesasi. Toiminnassa oleva liesituuletin imee liekit suodattimeen. Suodattimeen kertynyt rasva voi syttyä palamaan.

▶ Ruoasta muodostuva vesihöyry tiivistyy liesituulettimeen. Tämä voi aiheuttaa ajan mittaan korroosiovaurioita laitteeseen.

Kytke liesituuletin päälle aina, kun käytät keittotasoa, niin kondenssivettä ei pääse kertymään.

▶ Ylikuumenneet rasvat ja öljyt voivat syttyä palamaan ja sytyttää liesituulettimen.

Kun käytät öljyjä ja rasvoja, älä jätä kattiloita, pannuja tai rasvakeitintä ilman valvontaa. Jos käytät sähkögrilliä, valvo myös sen toimintaa koko ajan.

▶ Liesituulettimen sisäosiin kertyvä rasva ja lika heikentävät liesituulettimen toimintaa.

Älä koskaan käytä liesituuletinta ilman rasvansuodattimia. Muuten laite ei pysty suodattamaan ruoankäryjä keittiöilmasta.

▶ Huomaa, että ruoanlaitosta säteilevä lämpö voi kuumentaa liesituuletinta käytön aikana.

Anna liesituulettimen rungon ja rasvansuodattimien jäähtyä ennen kuin kosket niihin esim. puhdistusta varten.

Asianmukainen asennus

- ▶ Katso keittotason käyttöohjeesta, onko sen käyttö sallittu yhdessä liesituulettimen kanssa.
 - ▶ Alaspäin poistavaa Downdraft-liesituuletinta ei saa asentaa puulieden viereen.
 - ▶ Tätä liesituuletinta ei saa käyttää kaasukeittotason kanssa.
 - ▶ Noudata Downdraft-liesituulettimen kiinnityksessä kappaleessa Asennus annettuja ohjeita.
 - ▶ Laitteen osien reunat saattavat olla teräviä ja aiheuttaa loukkaantumisvaaran.
- Käytä asennustöiden aikana viiltohaavoilta suojaavia käsineitä.
- ▶ Käytä vain tulenkestävästä materiaalista valmistettuja poistoilmaputkia ja letkuja. Kysy neuvoa valtuutetusta Miele-huoltoliikkeestä.
 - ▶ Poistoilmaa ei saa johtaa jo käytössä olevaan savukanavaan tai yhteishormiin eikä sellaisen tilan ilmanvaihtokanavaan, jossa on tulisija.
 - ▶ Jos johdat poistoilman savukanavaan tai hormiin, joka ei ole käytössä, noudata paikkakuntasi nuohoojan antamia määräyksiä.

Puhdistus ja hoito

- ▶ Muista puhdistaa liesituuletin tässä käyttöohjeessa annettujen ohjeiden mukaisesti. Puhdistuksen laiminlyönti aiheuttaa tulipalovaaran.
 - ▶ Älä koskaan käytä laitteen puhdistukseen höyrytoimisia puhdistuslaitteita.
- Höyry voi päästä laitteen sähköä johtaviin osiin ja aiheuttaa oikosulun.

Tärkeitä turvallisuusohjeita

Varusteet ja varaosat

- ▶ Käytä ainoastaan Mielen alkuperäisiä lisävarusteita ja varaosia. Jos laitteeseen asennetaan muita osia, laitteen takuu-aika, takuu ja/tai tuotevastuu raukeavat.
- ▶ Rikkinäiset osat saa vaihtaa vain alkuperäisiin Miele-varaosiin. Vain tällaisista varaosista Miele voi taata, että ne täyttävät vaaditut turvallisuusmääräykset.
- ▶ Miele antaa toiminnallisille varaosille jopa 15 ja vähintään 10 vuoden toimitustakuun liesituuletinmallisi valmistuksen päättymisen jälkeen.

Pakkauksen hävittäminen

Pakkaus helpottaa laitteen käsittelyä ja suojaa sitä vaurioilta kuljetuksen aikana. Pakkausmateriaalit on valmistettu luonnossa hajoavista ja useimmiten uusio- käyttöön soveltuvista materiaaleista.

Pakkausmateriaalin palauttaminen kiertoon säästää raaka-aineita. Lajittele pakkausmateriaalit asianmukaisesti keräysastioihin. Kuljetuspakkaukset voit palauttaa Miele-kauppiallesi.

Vanhan koneen käytöstä poistaminen

Sähkö- ja elektroniikkalaitteet sisältävät monenlaisia arvokkaita materiaaleja. Ne sisältävät kuitenkin myös aineita, seoksia ja osia, jotka ovat laitteiden toiminnan ja turvallisuuden kannalta välttämättömiä. Tavallisen kuiva- tai sekajätteen joukossa tai muuten asiattomasti käsiteltynä tällaiset aineet voivat aiheuttaa haittaa terveydelle ja vahingoittaa ympäristöä. Älä siksi missään tapauksessa hävitä vanhaa laitettasi kuiva- tai sekajätteen mukana.



Vie käytöstä poistettava laite kotikuntasi järjestämään ilmaiseen sähkö- ja elektroniikkaromun keräyspisteeseen tai kierrätyskeskukseen. Voit myös palauttaa sen kodinkoneliikkeeseen tai Mielelle. Lain mukaan olet itse vastuussa mahdollisten laitteessa olevien henkilötietojesi poistamisesta. Laki velvoittaa sinua poistamaan ehjinä laitteesta kaikki vanhat paristot ja irrotettavat käytöstä poistettavat akut ja lamput, jotka voi poistaa rakenteita rikkomatta. Toimita ne asianmukaisesti ilmaisiin keräyspisteisiin. Muista aina säilyttää vanha laite poissa lasten ulottuvilta, kunnes viet sen keräyspisteeseen.

Tutustuminen tuotteeseen

Liesituulettimen osat

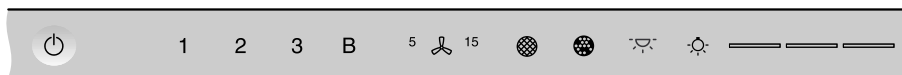
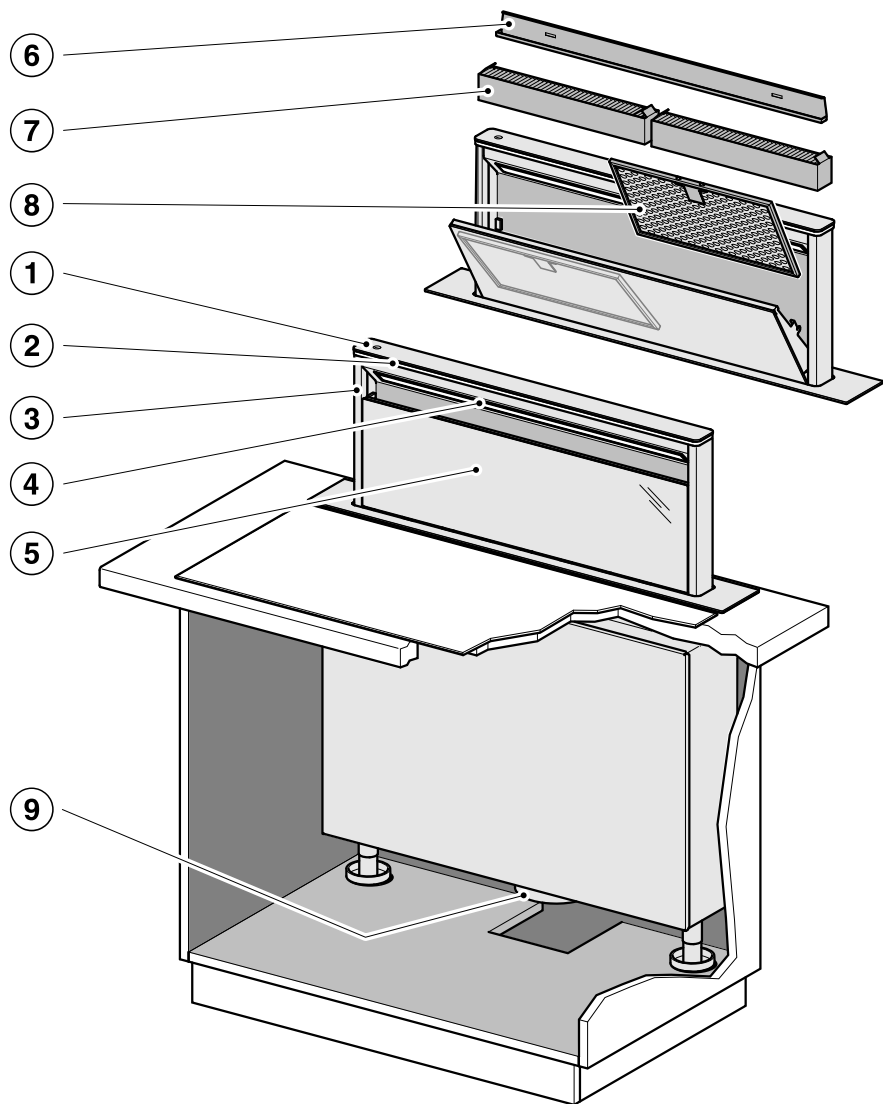

10

11

12

13

14

15

16

17

da5569

- ① Ohjauselementit
- ② Tunnelmavalaistus
- ③ Esiin liukuva höyrynkeräyslippa
- ④ Keittotason valaistus
- ⑤ Reunaimupaneeli
- ⑥ Keräysastia
- ⑦ Aktiivihiihluodatin
Kertakäyttöiset tai elvytettävät hajua poistavat aktiivihiihluodattimet (erikseen ostettava varuste huonetilaan palauttavana käyttöä varten)
- ⑧ Rasvansuodatin
- ⑨ Poistoilmaliitântäkaulus
- ⑩ Hipaisupainike liesituulettimen virran kytkemiseen päälle ja pois päältä
- ⑪ Hipaisupainikkeet puhaltimen kytkemiseen päälle ja pois päältä sekä tehon säätämiseen
- ⑫ Jälkikäyntipainike
- ⑬ Rasvansuodattimien käyttötuntilaskurin hipaisupainike (rasvansuodatin-painike)
- ⑭ Aktiivihiihluodattimien käyttötuntilaskurin hipaisupainike (aktiivihiihluodatin-painike)
- ⑮ Hipaisupainike tunnelmavalaistuksen päälle ja pois päältä kytkemiseen
- ⑯ Valaisinpainike, kytkee valaisimen päälle ja pois päältä ja toimii himmentimenä
- ⑰ Hipaisupainikkeet valaisimen kirkkauten valintaan ja näyttöön

Komponentit

Rasvansuodatin ja paneeli

Höyrynkeräyslipan sivussa oleva paneeli ja uudelleenkäytettävät, metalliset rasvansuodattimet keräävät keittiökärlyn kiinteät osat, kuten rasvan ja pölyn, ja estävät siten liesituuletinta likaantumasta.



Tulipalovaara

Rasvan kyllästämä rasvansuodatin aiheuttaa tulipalovaaran.

Puhdista siksi rasvansuodattimet säännöllisesti.

Erittäin likaiset rasvansuodattimet heikentävät imutehoa ja edistävät liesituulettimen ja keittiön likaantumista.

Aktiivihiihluodatin

Kun liesituuletinta käytetään huonetilaan palauttavana tai huonetilaan palauttavana Plug&Play-asennuksella, siihen täytyy rasvansuodattimien lisäksi asentaa 2 aktiivihiihluodatinta. Ne keräävät ruoanvalmistuksessa syntyvät käryt.

Aktiivihiihluodattimia voi hankkia erikseen ostettavana varusteena. Tarjolla on sekä aktiivihiihluodattimia, jotka tulee vaihtaa uuteen niiden käyttöiän päättyessä, sekä aktiivihiihluodattimia, jotka voidaan elvyttää.

Keittotason valaistus

Voit käyttää keittotason valaistusta myös silloin, kun laite ei ole toiminnassa. Voit myös himmentää valaistuksen kirkkautta.

Tutustuminen tuotteeseen

Tunnelmavalaistus

Tunnelmavalaistus luo keittiöosi miellyttävän tunnelman.

Voit kytkeä tunnelmavalaistuksen päälle milloin vain liesituulettimen käytön aikana.

Tunnelmavalaistustila

Jos käytät tunnelmavalaistusta kytkevästi puhallinta ja keittotason valaistusta päälle, höyryneräyslippa avautuu n. 2 cm tunnelmavalaistusasettoon.

Toiminnot

Hormiin poistavana

Liesituuletin poistaa ruoanlaitosta syntyvät höyryt ja hajut. Liesituulettimen sivussa oleva imupaneeli imee käryn ja höyryn ja ohjaa ilman rasvansuodattimien läpi, jolloin ilma puhdistuu. Tämän jälkeen ilma johdetaan ulos.

Huonetilaan palauttava

(lisävarusteena saatavan muuntosarjan ja aktiivihiihsuodattimien avulla)

Liesituulettimen sivussa oleva imupaneeli imee käryn ja höyryn ja ohjaa ilman rasvansuodattimen lisäksi myös erillisten aktiivihiihsuodattimien läpi, jolloin ilma puhdistuu. Tämän jälkeen ilma johdetaan takaisin keittiöön.

Kun laite asennetaan huonetilaan palauttavaksi, suosittelemme että ilma ohjataan takaisin huonetilaan esim. keittiökalusteiden jalustalistaan sijoitettavan ilmanvaihtoritilän kautta.

Huonetilaan palauttava Plug&Play

Jos sijoitustila ei riitä ilmaputken asennukseen, ilma voidaan johtaa PlugPlay-käytöllä jalustaan keittiökalusteiden alle. Noudata kappaleen "Asennus" ohjeita.

Keittiön tuuletus

Huolehdi keittiön hyvästä tuuletuksesta liesituulettimen käytön aikana.

Kun liesituuletinta käytetään hormiin poistavana, poistettavan ilman tilalle virtaava raikas ilma parantaa liesituulettimen tehoa.

Kun liesituuletinta käytetään huonetilaan palauttavana, ruoanvalmistuksesta syntyvä kosteus jää keittiöön. Tuuletus auttaa poistamaan tämän kosteuden.

Puhaltimen tehot

Normaalien ruoanvalmistuksessa syntyvien höyryjen, hajujen ja lämmön poistoon riittävät imutehot **1–3**.

Suurena tehoa sitä mukaa, kun höyryjen, hajujen ja lämmön määrä kasvaa.

Erittäin voimakkaiden hajujen, käryjen ja lämmön poistoon voit valita hetkeksi jommankumman Booster-tehon **B₁** tai **B₂**. Booster-tehot alenevat automaattisesti muutaman minuutin kuluttua.

Jälkikäyntitoiminto

Kun käytät jälkikäyntitoimintoa, liesituuletin kytkeytyy tietyn ajan kuluttua automaattisesti pois päältä.

Jälkikäynnin aikana laite poistaa keittiöilmassa jäljellä olevat käryt ja höyryt. Jälkikäynti auttaa pitämään myös itse liesituulettimen puhtaana.

Matala höyrypoistoasento

Jos valitset asetuksissa matalan höyrypoistoasennon, höyrykeräyslippa nousee esiin vain noin 10 cm, kun kytket puhaltimen tai keittotason valaistuksen päälle.

- Jos käytät pannuja tai matalia kattiloita tai valmistat ruokaa kattiloilla, joiden kannessa on höyrypoistoaukot sivulla, matala höyrypoistoasento optimoi höyrypoiston.
- Kun keittotaso on asennettu saarekkeeseen, matala höyrypoistoasento mahdollistaa rajoittamattoman näkyvän keittotasoon myös sen takapuolelta.

Käyttötuntilaskurit

Liesituuletin tallentaa muistiin käynnissäoloaikansa.

Kun rasvansuodattimen merkkivalo  syttyy, rasvansuodattimet on puhdistettava.

Kun aktiivihiilisuodattimen merkkivalo  syttyy, aktiivihiilisuodattimet täytyy vaihtaa, tai jos ne ovat elvytettävää mallia, elvyttää.

Voit muuttaa käyttötuntilaskureihin ohjelmoituja enimmäiskäyttötuntimääriä omien käyttötottumustesi mukaan.

Jos käytät liesituuletinta hormiin poistavana, ota aktiivihiilisuodattimen käyttötuntilaskuri pois käytöstä.

Verkottaminen

Liesituulettimessasi on sisäänrakennettu WiFi-moduuli. WiFi-moduuli mahdollistaa laitteen yhdistämisen kotiverkkoon ja sen käytön mobiililaitteelle ladatulla Miele-sovelluksella.

Kun liesituuletin on kerran yhdistetty WiFi-verkkoon, yhteys muodostuu automaattisesti uudelleen aina, kun kytket liesituulettimen virran päälle.

Varmista, että WiFi-verkon signaalinvoimakkuus on riittävä liesituulettimen sijoituspaikassa.

WiFi-verkkoon liittäminen lisää liesituulettimen energiankulutusta, myös silloin, kun sen virta on kytketty pois päältä.

Smart Extra -toiminnot Miele-sovelluksella*

Kun verkotat kodinkoneesi Miele-sovelluksella, saat käyttöösi lukuisia Smart Extra -toimintoja. Voit esimerkiksi:

- Hakea esiin kodinkoneen tilatietoja
- Käyttää muita hyödyllisiä toimintoja
- Päivittää liesituulettimen ohjelmiston aina uusimpaan versioon Miele-ohjelmistopäivitysten avulla.

Lisätietoja Smart Extra -toiminnoista löydät Mielen verkkosivuilta, Apple App Store[®]:sta tai Google Play Store[™]:sta.

*Miele & Cie. KG:n digitaalinen lisätarjous. Toimintojen valikoima voi vaihdella mallin ja käyttömaan mukaan. Asiakkaan on hyväksyttävä digitaalisten tuotteiden ja palveluiden yleiset käyttöehdot ja tietosuojaselosteet Miele-sovelluksessa. Miele pidättää oikeuden muuttaa digitaalisia tarjouksia tai lopettaa niiden käytön milloin tahansa.

Tutustuminen tuotteeseen

Oppiva Con@ctivity

Kun Con@ctivity-toiminto on käytössä, liesituuletinta ohjataan automaattisesti yhdessä keittotason kanssa. Edellytyksenä on, että liesituuletin ja Miele-keittotaso on yhdistetty samaan WLAN-kotiverkkoon tai että niillä on suora WLAN-yhteys.

Voit ohjata liesituuletinta automaattikäytön aikana aina myös manuaalisesti.

Jos valitset säännöllisesti esim. korkeamman tehon, automaattikäyttö sopeutuu siihen (Miele Con@ctivity Plus).

Tehonhallinta

Liesituulettimessa on virransäästötoiminto. Sen avulla voit säästää energiaa. Virransäästötoiminto kytkee puhaltimen ja valaisimet automaattisesti pois päältä.

- Toinen Booster-teho alenee automaattisesti ensimmäiseen Booster-tehoon kahden minuutin kuluttua (vaikka virransäästö olisi poistettu käytöstä).

Ensimmäinen Booster-teho alenee automaattisesti tehoon **3** viiden minuutin kuluttua.

- Jos liesituuletin käy tehoilla 3, 2 tai 1, teho alenee yhtä tasoa pienemmäksi kahden tunnin kuluttua, jonka jälkeen teho alenee portaittain 30 minuutin välein, kunnes liesituuletin kytkeytyy kokonaan pois päältä.

- Valaisin sammuu automaattisesti 12 tunnin kuluttua.





Toimintatavan (hormiin poistava tai huonetilaan palauttava) valinta

Tämä liesituuletin soveltuu käytettäväksi sekä hormiin poistavana että huonetilaan palauttavana. Puhaltimen teho sopeutetaan valitun käyttötavan mukaiseksi. Tehdasasetuksena on käyttö huonetilaan palauttavana. Jos laitetta halutaan käyttää hormiin poistavana, sen asetuksia täytyy muuttaa.

Tämä tehdään ottamalla aktiivihiiisuodattimen käyttötuntilaskuri pois käytöstä.

- Kosketa virtakytkintä  höyryne- räyslipan ollessa sisään vetäytyneenä.

Kaikki symbolit palavat himmeinä.

- Pidä jälkikäyntipainiketta  painettuna, kunnes rasvansuodattimen  ja aktiivihiiisuodattimen  symbolit syttyvät.
- Kosketa aktiivihiiisuodattimien symbolia .

Aktiivihiiisuodattimen symboli  ja jokin imutehosen hipaisupainikkeista alkaa vilkkua.

- Kosketa hipaisupainiketta **B**.
- Vahvista valintasi koskettamalla aktiivihiiisuodatinsymbolia .

Kaikki symbolit sammuvat.

Asennus hormiin poistavaksi on nyt valittu.



Jollet vahvista valintaasi neljän minuutin kuluessa, valintasi peruuntuu ja vanha asetus jää voimaan.



Plug&Playn ottaminen käyttöön / pois käytöstä

- Kosketa virtakytkintä .

Kaikki symbolit palavat himmeinä.

- Pidä jälkikäyntipainiketta  painettuna.

Rasvansuodattimen  ja aktiivihiiisuodattimen  symbolit syttyvät muuttaman sekunnin kuluttua ja seuraavan seitsemän sekunnin kuluttua myös imutehon hipaisupainike **1** syttyy.

- Kosketa tämän jälkeen peräjälkeen
 - painiketta **1**,
 - valaisinpainiketta  ja vielä kerran
 - valaisinpainiketta .

Kun Plug&Play on pois käytöstä, imutehon hipaisupainikkeet **1** ja **3** vilkkuvat. Kun se on käytössä, imutehon hipaisupainikkeet **1** ja **3** palavat yhtäjaksoisesti.

- Kun haluat ottaa toiminnon käyttöön, kosketa painiketta **B**.

Hipaisupainikkeet **1** ja **3** palavat yhtäjaksoisesti.

- Kun haluat ottaa toiminnon pois käytöstä, kosketa hipaisupainiketta **1**.

Hipaisupainikkeet **1** ja **3** vilkkuvat.

- Vahvista valintasi koskettamalla jälkikäyntipainiketta .

Kaikki merkkivalot sammuvat.

Käyttöönotto

Verkotus

Verkotuksen edellytykset

Huomioi seuraavat edellytykset, kun haluat verkottaa kodinkoneesi:

1. Kotiverkko on käytettävissä kodinkoneen sijoituspaikassa.
Ota WiFi-verkon salasana valmiiksi esille.
2. Miele-sovellus on ladattuna mobiililaitteellesi.
3. Sinulla on Miele-käyttäjätili.

Scan & Connect -toiminnon suorittaminen

- Skannaa QR-koodi.

Jos olet asentanut Miele-sovelluksen ja sinulla on käyttäjätili, sinut ohjataan suoraan verkotukseen.

Jos et ole vielä asentanut Miele-sovellusta, sinut ohjataan Apple App Store® - tai Google Play Store™ -sovelluskauppaan.

- Lataa Miele-sovellus ja luo käyttäjätili.
- Skannaa QR-koodi uudelleen.

Miele-sovellus opastaa sinua yhteyden muodostamisessa.



WiFi-yhteyden ja kaukosäätimen uloskirjaaminen

Jos haluat yhdistää laitteen uuteen WiFi-verkkoon tai ottaa käyttöön uuden kaukosäätimen, sinun on ensin purettava olemassa olevat yhteydet.

Uloskirjautuminen vaikuttaa aina samanaikaisesti WiFi-yhteyteen ja sisäänkirjattuun kaukosäätimeen.

- Kosketa virtakytkintä höyrynkeräyslipan ollessa sisään vetäytyneenä. Kaikki symbolit palavat himmeinä.

- Pidä jälkikäyntipainiketta painettuna, kunnes rasvansuodattimen ja aktiivihiihisuodattimen symbolit syttyvät.

- Kosketa painiketta **1**.

Kun WiFi-yhteys on olemassa, **2** ja **3** palavat yhtäjaksoisesti.

Kun kaukosäädin on kirjattuna, myös **B** palaa.

- Kosketa painiketta **1**.

2 palaa yhtäjaksoisesti ja **3** vilkkuu.

Muutaman sekunnin kuluttua **2** ja **3** vilkkuvat. Yhteys on purettu.

- Poistu liesituulettimen yhteydenpurkamistilasta koskettamalla jälkikäyntipainiketta .

- Kirjaa myös kaukosäädin ulos. Noudata kaukosäätimen käyttöohjetta.

Kaikki yhteydet on nyt purettu. Nyt voit muodostaa uuden yhteyden.

Valmistelut Con@ctivity-käyttöä varten

Con@ctivity 3.0:n käyttöönotto WiFi-kotiverkon kautta

Edellytykset:

- WiFi-kotiverkko
- WiFi-yhteensopiva Miele-keittotaso

- Liitä liesituuletin ja keittotaso WiFi-kotiverkkoon (ks. kohta Verkotus).

Con@ctivity-toiminto aktivoituu automaattisesti.

Con@ctivity 3.0:n käyttöönotto suoran WiFi-yhteyden kautta





Kotiverkkoon yhdistämisen sijaan voit muodostaa suoran yhteyden keittotason ja liesituulettimen välille.

Edellytys:

- WiFi-yhteensopiva Miele-keittotaso

- Kosketa virtakytkintä  höyrynkäysliipan ollessa sisään vetäytyneenä.

Kaikki symbolit palavat himmeinä.

- Pidä jälkikäyntipainiketta ⁵ ¹⁵ painettuna, kunnes rasvansuodattimen  ja aktiivihiihliisuodattimen  symbolit syttyvät.



- Kosketa painiketta **3**.

2 palaa yhtäjaksoisesti, **3** vilkkuu.

Liesituuletin on seuraavien 10 minuutin ajan valmis yhteyden muodostamiseen.

- Käynnistä keittotason WiFi-yhteyden muodostus. Katso tarkemmat ohjeet keittotason käyttöohjeesta.

Kun yhteys on muodostettu, **2** ja **3** palavat yhtäjaksoisesti.

- Vahvista valintasi koskettamalla jälkikäyntipainiketta ⁵ ¹⁵.

Jos yhteyden muodostaminen ei ole mahdollista, **2** ja **3** vilkkuvat tai toiminto keskeytyy.

- Katkaise yhteys liesituulettimesta (ks. kohta WiFi-yhteyden purkaminen) **ja** keittotasosta.
- Toista toimenpide.

Kun keittotason ja liesituulettimen välille on muodostettu WiFi-yhteys, laitteita ei voi myöhemmin liittää muuhun kotiverkkoon. Niitä ei tällöin voi ohjata Miele-sovelluksella. Jos kuitenkin myöhemmin haluat liittää liesituulettimen ja keittotason kotiverkkoon, niiden välinen suora WiFi-yhteys on ensin purettava (ks. kohta WiFi-yhteyden purkaminen).



Käyttöönotto

Kaukosäätimen sisäänkirjaaminen

Miele DARC 7 on erikseen ostettava lisävaruste

- Kosketa liesituulettimen virta-kytkintä  höyryneräyslipan ollessa sisään vetäytyneenä.

Kaikki symbolit palavat himmeinä.

- Pidä jälkikäyntipainiketta  painettuna, kunnes rasvansuodattimen  ja aktiivihiilisuodattimen  symbolit syttyvät.

- Kosketa hipaisupainiketta **B**.

2 palaa yhtäjaksoisesti, **3** vilkkuu.

- Käynnistä sisäänkirjaaminen kaukosäätimestä. Katso tarkemmat ohjeet kaukosäätimen käyttöohjeesta.

Kun sisäänkirjaaminen onnistuu, **2** ja **3** palavat yhtäjaksoisesti.

- Vahvista valintasi koskettamalla jälkikäyntipainiketta .

Kaukosäätimen uloskirjaaminen

- Noudata uloskirjaamisessa kappaleen Käyttöönotto – WiFi-yhteyden ja kaukosäätimen uloskirjaaminen ohjeita.

Puristuksiin jäämisen vaara!

Älä laita käsiäsi höyryneräyslipan liikeradan alueelle lipan liikkeessa.

Puhaltimen kytkeminen päälle

- Kosketa virtakytkintä  höyryneräyslipan ollessa sisään vetäytyneenä.

Kaikki symbolit palavat himmeinä.

- Kytke puhallin päälle koskettamalla jokin painiketta **1–B**.

Höyryneräyslippa liukuu esiin.

Puhallin kytkeytyy päälle valitsemallasi teholla.

Tehon säätäminen

- Valitse haluamasi teho painikkeilla **1–B**.

- Kun kosketat painiketta **B**, ensimmäinen Booster-teho tulee käyttöön.

Symboli **B** palaa.

- Kun kosketat painiketta **B** uudelleen, toinen Booster-teho tulee käyttöön.

Symboli **B** palaa.

Booster-tehojen kytkeminen pois

Toinen Booster-teho alenee automaattisesti ensimmäiseen Booster-tehoon kahden minuutin kuluttua.



Ensimmäinen Booster-teho alenee automaattisesti tehoon **3** viiden minuutin kuluttua.

Jälkikäyntiajan valinta

- Kosketa ruoanvalmistuksen jälkeen jälkikäyntipainiketta ⁵¹⁵:

- 1 kerran: liesituuletin toimii vielä viisi minuuttia (**5**  palaa).

- 2 kertaa: liesituuletin toimii vielä 15 minuuttia ( **15** palaa).

- Kun kosketat jälkikäyntipainiketta ⁵¹⁵ vielä kerran, liesituuletin ei kytkeydy pois päältä (⁵¹⁵ sammuu).

Puhaltimen kytkeminen pois päältä

- Kosketa valittuna olevan tehon painiketta.

Puhallin kytkeytyy pois päältä.

Jos myös keittotason valaistus on/kytketään pois päältä, höyryneräyslippa liukuu minuutin kuluttua automaattisesti sisään.

Jälkikäynti Plug&Play-käytössä

Jos kytket puhaltimen Plug&Play-käytössä pois päältä, sen jälkikäynti jatkuu teholla **1**.

Jälkikäynti huolehtii jalustan tuuletuksesta ruoanvalmistuksen jälkeen.

Jälkikäynti jatkuu viimeksi käytetyn puhallintehon mukaan 2–30 minuuttia.

Halutessasi voit kytkeä jälkikäynnin heti pois päältä koskettamalla hipaisupainiketta **1** tai virtakytkintä .

Tämä toiminto on riippumaton jälkikäyntitoiminnosta ⁵¹⁵.

Käyttö

Keittotason valaistuksen kytkeminen päälle

- Kosketa virtakytkintä .

Kaikki symbolit palavat himmeinä.

- Kosketa lyhyesti valaisinpainiketta .

Höyryneräyslippa liukuu esiin.

Valaisin kytkeytyy kirkkaimmilleen. Kaikki valaisinpainikkeeseen  vieressä olevat kolme palkkia palavat.

Valaisimen himmentäminen

- Kun valaisin on päällä, pidä valaisinpainiketta  painettuna.

Valo himmenee, kunnes vapautat painikkeen.

- Pidä valaisinpainiketta  uudelleen painettuna.

Valo kirkastuu, kunnes vapautat painikkeen.

- Vaihtoehtoisesti voit valita kirkkausteen suoraan koskettamalla yhtä valaisinpainikkeeseen  vieressä sijaitsevasta kolmesta palkista.

Keittotason valaistuksen kytkeminen pois päältä

- Kosketa valaisinpainiketta .

Valaisin sammuu.



Jos myös puhallin on kytketty pois päältä, höyryneräyslippa liukuu minuutin kuluttua sisään.

Tunnelmavalaisuksen kytkeminen päälle/pois

Voit kytkeä tunnelmavalaisuksen päälle milloin vain liesituulettimen käytön aikana.

- Kytke tunnelmavalaisuksen päälle ja pois päältä koskettamalla tunnelmavalaisuksen painiketta .

Tunnelmavalaisuksen tilan kytkeminen päälle/pois

- Kosketa virtakytkintä  höyryneräyslipan ollessa sisään vetäytyneenä.
- Kosketa tunnelmavalaisuksen painiketta .

Höyryneräyslippa nousee noin 2 cm tunnelmavalaisuksen asentoon. Tunnelmavalaisuksen kytketty päälle.

- Kytke tunnelmavalaisuksen päälle ja pois päältä koskettamalla tunnelmavalaisuksen painiketta .

- Jos kytket puhaltimen tai keittotason valaistuksen päälle tunnelmavalaisuksen ollessa päällä, höyryneräyslippa nousee kokonaan esiin.
- Jos kytket puhaltimen ja keittotason valaistuksen pois päältä höyryneräyslipan ollessa kokonaan esillä, se laskeutuu tunnelmavalaisuksen asentoon.

Höyrykeräyslipan laskeminen sisään

- Kosketa virtakytkintä .

Puhallin, keittotason valaistus ja tunnelmavalistus sammuvat.

Kaikki symbolit sammuvat.

Höyrykeräyslippa liukuu sisään.

Kun puhallin ja valaistus kytketään pois päältä, höyrykeräyslippa liukuu automaattisesti sisään noin minuutin kuluessa.

Con@ctivity-toiminto sähkökeittotasoa käytettäessä

- Kytke jokin keittotason keittoalueista päälle haluamallasi teholla.

Valaisin syttyy.

Muutaman sekunnin kuluttua puhallin kytkeytyy päälle, aluksi hetkeksi teholle **2** ja heti tämän jälkeen teholle **1**.

Ruoanvalmistuksen aikana liesituuletin vaihtaa imutehoa automaattisesti tarpeen mukaan. Imuteho määräytyy päälle kytkettyjen keittoalueiden määrän ja niiden valittujen tehojen mukaan.

Liesituuletin reagoi viiveellä. Näin huomioidaan se, ettei keittoalueiden tehon muutos johda välittömään höyrymäärän lisääntymiseen tai vähentymiseen.

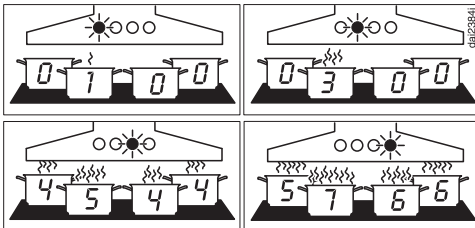

Esimerkkejä imutehoista **1–B**

- Kytke ruoanvalmistuksen jälkeen kaikki keittoalueet pois päältä.

Liesituulettimen puhallin alentaa pikkuhiljaa tehoaan seuraavien minuuttien aikana, kunnes se lopulta kytkeytyy kokonaan pois päältä.

Aikaviive on tarpeen keittiöilmassa jäljellä olevien käryjen ja hajujen poistamiseksi.

Valaisin sammuu 30 sekunnin kuluttua puhaltimen pois päältä kytkeytymisestä.

Con@ctivity-toiminto ja paistaminen

- Kytket esimerkiksi jonkin keittoalueen päälle suurella teholla kuumentaaksesi paistinpannun. Säädät tehon pienemmäksi noin 10 sekunnin – 4 minuutin kuluessa (Highlight-keittotasolla 60 sekunnin – 5 minuutin kuluessa).

Liesituuletin tunnistaa paistotoiminnon.

Liesituuletin kytkeytyy automaattisesti päälle ja kytkeytyy keittoalueen tehon pienentämisen jälkeen imuteholla 3 ja pysyy tällä imuteholla noin viisi minuuttia.

Tämän jälkeen imuteho määräytyy Con@ctivity-toiminnon perusteella.

Voit tietenkin myös säätää liesituulettimen tehoa manuaalisesti.

Käyttö

Con@ctivity-toiminnon ottaminen väliaikaisesti pois käytöstä

- Con@ctivity poistuu väliaikaisesti käytöstä, jos olet
 - valinnut jonkin toisen tehon, tai
 - kytket liesituulettimen pois päältä, tai
 - valitset jälkikäyntitoiminnon .
- Con@ctivity-toiminto palaa takaisin käyttöön, kun
 - et ohjaa liesituuletinta noin viiteen minuuttiin, tai
 - valitset puhallintehon, joka vastaa Con@ctivityn valitsemaa tehoa, tai
 - puhallin ja keittotaso ovat olleet kytkettynä pois päältä vähintään 30 sekunnin ajan. Kun keittotaso kytketään päälle seuraavan kerran, Con@ctivity on taas käytössä.

Con@ctivity-toiminnon poistaminen käytöstä koko ruoanvalmistustoiminnon ajaksi

- Kytke liesituuletin päälle **ennen** keittotasoa.

Con@ctivity on pois käytöstä, kunnes liesituuletin kytketään pois päältä.

Kun sekä liesituuletin että keittotaso kytketään ruoanvalmistuksen jälkeen pois päältä vähintään 30 sekunnin ajaksi, Con@ctivity-toiminto on taas käytössä, kun kytket keittotason päälle seuraavan kerran.

Rasvansuodattimen käyttötuntimäärän muuttaminen



Tehdasasetuksena laskurin käyttötuntimääräksi on ohjelmoitu 30 tuntia.

- Valitse lyhyempi 20 tunnin puhdistusväli, jos paistat tai friteeraat paljon.
- Lyhyempi puhdistusväli on järkevä valinta myös silloin, jos valmistat ruokaa vain harvoin. Näin suodattimiin kertynyt rasva ei pääse kovettumaan, mikä vaikeuttaisi puhdistusta.
- Jos valmistat rasvaisia ruokia vain harvoin, voit valita pitemmän 40 tai 50 käyttötunnin puhdistusvälin.

Rasvansuodattimien käyttötuntimäärän muuttaminen

- Kosketa virtakytkintä .

Kaikki symbolit palavat himmeinä.

- Pidä jälkikäyntipainiketta ⁵ ¹⁵ painettuna, kunnes rasvansuodattimen  ja aktiivihiihluosuodattimen  symbolit syttyvät.

- Kosketa rasvansuodattimen symbolia .

Rasvansuodattimen symboli  ja jokin imutehojen hipaisupainikkeista alkavat vilkkua.

Painikkeet **1–B** osoittavat valittua käyttötuntimäärää seuraavasti:

Painike 1	20 tuntia
Painike 2	30 tuntia
Painike 3	40 tuntia
Painike B	50 tuntia

- Valitse haluamasi käyttötuntimäärä koskettamalla kyseistä lukemaa vastaavaa painiketta.

- Vahvasta valintasi painamalla rasvansuodattimen symbolia . Jollet vahvasta valintaasi neljän minuutin kuluessa, valintasi peruuntuu ja vanha asetus jää voimaan.

Aktiivihiihluosuodattimen käyttötuntilaskurin muuttaminen



Tehdasasetuksena käyttötuntimääräksi on asetettu 180 tuntia.

- Jos valmistat usein ruokia, joista syntyy merkittävää hajua, suosittelemme vaihtovälin lyhentämistä 120 tuntiin.
- Jos valmistat vain harvoin ruokia, joista syntyy merkittävää hajua, suosittelemme vaihtovälin pidentämistä 240 tuntiin.

Aktiivihiihluosuodattimen käyttötuntilaskurin muuttaminen tai ottaminen pois käytöstä

- Kosketa virtakytkintä .

Kaikki symbolit palavat himmeinä.

- Pidä jälkikäyntipainiketta ⁵ ¹⁵ painettuna, kunnes rasvansuodattimen  ja aktiivihiihluosuodattimen  symbolit syttyvät.

- Kosketa aktiivihiihluosuodattimien symbolia .

Aktiivihiihluosuodattimen symboli  ja jokin imutehojen hipaisupainikkeista alkavat vilkkua.

Painikkeet **1–B** osoittavat valittua käyttötuntimäärää seuraavasti:

Painike 1	120 tuntia
Painike 2	180 tuntia
Painike 3	240 tuntia
Painike B	pois käytöstä

- Valitse haluamasi vaihtoväli koskettamalla kyseistä lukemaa vastaavaa painiketta.

Asetusten muuttaminen

- Vahvasta valintasi koskettamalla aktiivihiihliisuoatinsymbolia . Jollet vahvasta valintaasi neljän minuutin kuluessa, valintasi peruuntuu ja vanha asetus jää voimaan.



Virransäästötoiminnon ottamisen käyttöön ja pois käytöstä

Muista, että toiminnon ottaminen pois käytöstä voi suurentaa laitteen energiankulutusta.



- Kosketa virtakytkintä .

Kaikki symbolit palavat himmeinä.

- Pidä jälkikäyntipainiketta  painettuna.

Rasvansuodattimen  ja aktiivihiihliisuoatintimen  symbolit syttyvät muuttaman sekunnin kuluttua ja seuraavan seitsemän sekunnin kuluttua myös tehon **1** painike syttyy.

- Kosketa tämän jälkeen peräjälkeen

- valaisinpainiketta ,
- painiketta **1** ja uudelleen
- valaisinpainiketta .

Jos virransäästö on käytössä, **1** ja **B** palavat yhtäjaksoisesti.

Jos se on pois käytöstä, **1** ja **B** vilkkuvat.

- Kun haluat ottaa virransäästön pois käytöstä, kosketa painiketta **1**.

1 ja **B** vilkkuvat.

- Kun haluat ottaa toiminnon käyttöön, kosketa painiketta **B**.

1 ja **B** palavat yhtäjaksoisesti.

- Vahvasta valintasi koskettamalla jälkikäyntipainiketta .

Kaikki symbolit sammuvat.

Jollet vahvasta valintaasi neljän minuutin kuluessa, valintasi peruuntuu ja vanha asetus jää voimaan.

Hipaisupainikkeiden painikeään ottaminen käyttöön tai pois käytöstä



Kun valitset jonkin toiminnon hipaisupainikkeilla, laitteesta kuuluu lyhyt painikeääni.

Voit ottaa tämän painikeäänen pois käytöstä.

- Kosketa virtakytkintä .

Kaikki symbolit palavat himmeinä.

- Pidä jälkikäyntipainiketta  painettuna.

Rasvansuodattimen  ja aktiivihiihliisuoatintimen  symbolit syttyvät muuttaman sekunnin kuluttua ja seuraavan seitsemän sekunnin kuluttua myös tehon **1** painike syttyy.

- Kosketa lopuksi kolme kertaa painiketta **1**.

Kun painikeääni on käytössä, **2** ja **3** palavat yhtäjaksoisesti.

Jos se on pois käytöstä, **2** ja **3** vilkkuvat.

- Kun haluat ottaa painikeäänen pois käytöstä, kosketa painiketta **1**.

2 ja **3** vilkkuvat.

- Kun haluat ottaa toiminnon käyttöön, kosketa painiketta **B**.

2 ja **3** palavat yhtäjaksoisesti.

- Vahvasta valintasi koskettamalla jälkikäyntipainiketta .

Kaikki symbolit sammuvat.

Jollet vahvasta valintaasi neljän minuutin kuluessa, valintasi peruuntuu ja vanha asetus jää voimaan.

Höyrynpoistokorkeuden mataltaminen

- Kosketa virtakytkintä  höyryneräyslipan ollessa sisään vetäytyneenä.

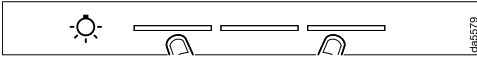

- Kosketa samanaikaisesti valaistuspainikkeen  viereisiä ensimmäistä ja kolmatta palkkia kahdesti.

Höyryneräyslippa avautuu noin 10 cm korkeuteen.

- Kytke puhallin tai keittotason valaistus päälle.

Kun kytket ne pois päältä, höyryneräyslippa nousee ensin maksimikorkeuteen ja liukuu sitten kokonaan sisään.

Kun puhallin tai valaistus kytketään seuraavan kerran päälle, höyryneräyslippa avautuu taas noin 10 cm korkeuteen.

- Kun haluat höyryneräyslipan taas avautuvan maksimikorkeuteen, kosketa samanaikaisesti valaistuspainikkeen  viereisiä ensimmäistä ja kolmatta palkkia kahdesti höyryneräyslipan ollessa kokonaan sisään vetäytyneenä.

Energiansäästövinkejä

Tämä liesituuletin on erittäin tehokas ja energiapihi. Seuraavat toimenpiteet auttavat sinua vähentämään energiankulutusta:

- Huolehdi keittiön hyvästä tuuletuksesta ruoanlaiton aikana. Hormiin poistava liesituuletin ei pysty toimimaan tehokkaasti, jos huonetilaan ei virtaa riittävästi korvausilmaa, ja laitteen käyntiäänäni kovenee.
- Valmista ruokaa mahdollisimman alhaisilla keittotason tehoilla. Mitä vähemmän höyryä ruoanvalmistuksesta aiheutuu, sitä pienemmällä teholla voit käyttää liesituuletinta, mikä pienentää energiankulutusta.

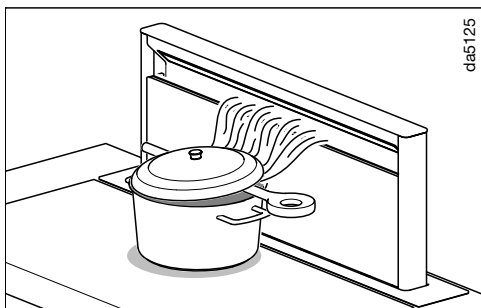

- Jos ruoanvalmistuksessa muodostuu paljon käryä tai höyryä, siirrä valmistusastia mahdollisimman lähelle liesituuletinta.

Käytä mahdollisuuksien mukaan kannellisia kattiloita ja pannuja. Näin lämpö ei pääse karkuun.

Jos ruoka pitää valmistaa ilman kanttia, aseta kansi ainakin kallelleen valmistusastian päälle. Aseta esimerkiksi lusikanvarsi kannen ja kattilan väliin. Kun ohjaat höyryt liesituulettimen suuntaan, ne poistuvat tehokkaimmin.

- Puhdista tai vaihda liesituulettimen suodattimet säännöllisin väliajoin. Erittäin likaiset suodattimet heikentävät laitteen tehoa, lisäävät tulipalon vaaraa ja aiheuttavat hygienia-riskin.
- Käytä Con@ctivity-toimintoa. Liesituuletin kytkeytyy tällöin automaattisesti päälle ja pois päältä. Myös sen teho säätyy optimaaliseksi keittotason tehojen mukaan, jolloin energiankulutus pienenee.
- Jos käytät liesituuletinta käsiohjauksella, noudata seuraavia ohjeita:
 - Varmista, että valittuna oleva imuteho on sopiva. Usein pienempi imuteho on riittävä. Käytä booster-tehoa vain kun se on ehdottoman välttämätöntä.
 - Jos höyryä syntyy paljon, kytke liesituuletin ajoissa suuremmalle teholle. Tämä on tehokkaampaa kuin yrittää kerätä keittiöilmaan levinneet höyryt ja käryt käyttämällä liesituuletinta pitkään.
 - Muista kytkeä liesituuletin pois päältä aina ruoanvalmistuksen päätyttyä. Jos keittiössä on ruoanvalmistuksen päätyttyä vielä käryjä ja hajuja, käytä jälkikäyntitoimintoa. Tällöin puhallin kytkeytyy automaattisesti pois päältä, kun valitsemasi jälkikäyntiaika on kulunut.

Ulkovaippa

Yleistä

Epäsopivat puhdistusaineet voivat vahingoittaa pintoja ja käyttövalitsimia.

Älä käytä soodaa, happoja, kloridia tai liuottimia sisältäviä puhdistusaineita.

Älä käytä hankaavia puhdistusaineita tai -välineitä, kuten hankausjauhetta, hankausnestettä, patasieniä tai käytettyjä pesusieniä, joissa voi olla vielä hankausaineiden jäämiä.

 Liesituulettimen sisään joutuva kosteus voi aiheuttaa vaurioita. Huolehdi siitä, ettei liesituulettimen sisään pääse kosteutta.

- Puhdista kaikki pinnat ja käyttövalitsimet aavistuksen kostetulla sieniliinalla, käsiastianpesuaineella ja lämpimällä vedellä.
- Kuivaa lopuksi pinnat kuivalla, pehmeällä liinalla.

Erityisohjeita lasipintoja varten

- Noudata tämän kappaleen yleisiä puhdistusohjeita, ja puhdista lasipinnat tavallisella, kaupossa myytävällä lasinpuhdistusaineella.

Rasvansuodattimet ja imupaneeli

 Tulipalovaara

Rasvan kyllästämä rasvansuodatin aiheuttaa tulipalovaaran.

Puhdista siksi rasvansuodattimet säännöllisesti.

Höyryrakeräyslipan sivussa oleva paneeli ja uudelleenkäytettävät, metalliset rasvansuodattimet keräävät keittiökärlyn kiinteät osat, kuten rasvan ja pölyn, ja estävät siten liesituuletinta likaantumasta.

Rasvansuodattimet ja paneeli tulee puhdistaa säännöllisin väliajoin.

Erittäin likaiset rasvansuodattimet heikentävät imutehoa ja edistävät liesituulettimen ja keittiön likaantumista.

Puhdistusväli



Pinnoille kertynyt rasva kovettuu ja pintyy ajan mittaan. Siksi suosittelemme, että puhdistat imupaneelin ja rasvansuodattimet 3–4 viikon välein.

Käyttötuntilaskuri muistuttaa sinua rasvansuodattimien ja höyryrakeräyslipan paneelin puhdistuksesta merkivalolla  säännöllisin väliajoin.

Puhdistus ja hoito

Imupaneelin ja rasvansuodattimien irrottaminen

Paneelin avaaminen

- Kosketa virtakytkintä  höyrykeräyslipan ollessa sisään vetäytyneenä.
- Kosketa lyhyesti valaisinpainiketta .

Höyrykeräyslippa liukuu esiin.



Puristuksiin jäämisen vaara

Mikäli kytket puhaltimen ja valaisimen pois päältä höyrykeräyslipan ollessa esillä, se liukuu minuutin kuluttua automaattisesti sisään. Loukkaantumisen vaara. Avattu paneeli voi vaurioitua.

Pidä valaisin päällä, niin höyrykeräyslippa ei vetäydy sisään.

Paneeli on kiinnitetty magneeteilla.

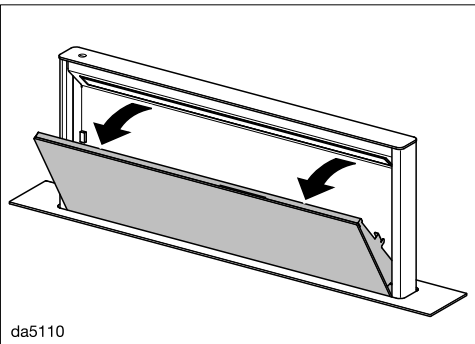

- Vedä paneelia ylhäältä eteenpäin ja käännä se pois paikaltaan.

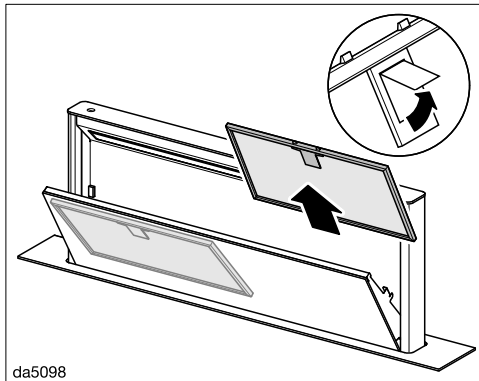

- Avaa rasvansuodattimen lukitus ja irrota rasvansuodatin.

Rasvansuodattimien puhdistus käsin

- Harjaa rasvansuodattimet lämpimässä vedessä, jossa on astianpesuainetta. Älä käytä astianpesuainetta laimentamattomana.

Älä käytä puhdistukseen ...

Sopimattomat puhdistusaineet voivat vahingoittaa suodatinpintoja pitempään käytettäessä.

Älä siksi käytä seuraavia puhdistusaineita:

- kalkkia irrottavia puhdistusaineita
- hankausjauheita tai -nesteitä
- voimakkaita yleispesuaineita tai rasvaa irrottavia puhdistusainesuihkeita
- uuninpuhdistusaineita.

Rasvansuodattimien pesu astianpesukoneessa

⚠ Astianpesukoneen liian korkea pesulämpötila aiheuttaa vaurioiden vaaran.

Jos pesulämpötila on liian korkea, rasvansuodattimet voivat vaurioitua käyttökelvottomiksi, esim. vääntyä. Valitse ohjelma, jossa suosituslämpötila ei ylitä.

Noudata myös astianpesukoneen käyttöohjeessa annettuja ohjeita.

- Aseta rasvansuodattimet alakoriin mahdollisimman pystyyn tai vähän vinoon. Varmista, että suihkuvarsi pääsee pyörimään vapaasti.
- Käytä kotitalouskäyttöön tarkoitettua astianpesuainetta.
- Valitse pesuohjelma, jonka pesulämpötila on enintään 65 °C.

Suodattimien sisäpinta voi käyttämäsi astianpesuaineen mukaan värjäytyä laikulliseksi. Värjäytymillä ei kuitenkaan ole vaikutusta rasvansuodattimien toimintaan.

- Anna rasvansuodattimien kuivua pesun jälkeen imukykyisellä alustalla, ennen kuin asetat ne paikoilleen.

Paneelin irrottaminen

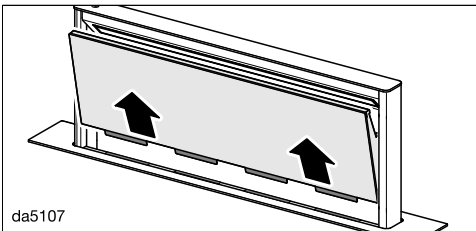

- Vedä avattu paneeli ylöspäin pois paikaltaan ja aseta se pehmeälle alustalle.

Imupaneelin puhdistus

- Noudata kohdassa "Ulkovaippa" annettuja ohjeita.

Imupaneelia ei saa pestä astianpesukoneessa.

- Muista puhdistaa myös liesituulettimen sisäosat ennen kuin asetat imupaneelin ja rasvansuodattimet takaisin paikoilleen. Näin ehkäiset palovaaran.

Keräysastian puhdistus

Rasvansuodattimien alla sijaitseva keräysastia kerää tiivistyneen veden. Sen voi irrottaa puhdistusta varten.

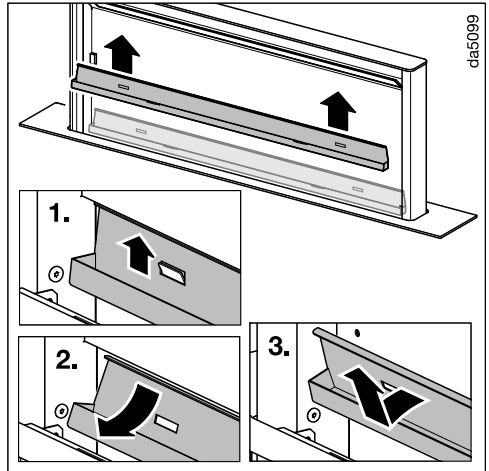

- Vedä keräysastia varovasti ylöspäin irti pidikkeistään. Kaada tiivistynyt vesi pois ja pyyhi astia puhtaaksi kostealla liinalla.

Puhdistus ja hoito

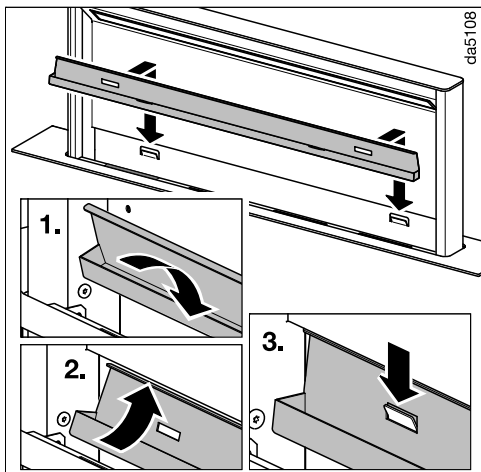

- Ripusta keräysastia puhdistuksen jälkeen takaisin pidikkeisiinsä.

Paneelin asettaminen paikalleen

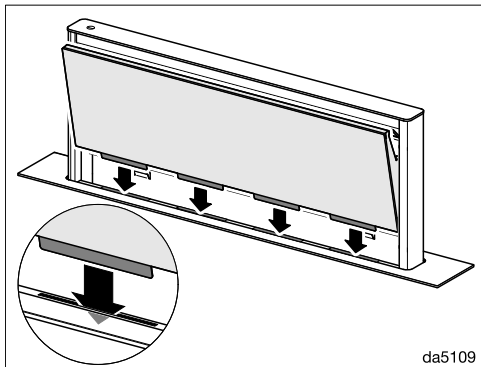

- Aseta paneeli höyrykeräyslipan uriin.

- Asenna rasvansuodattimet takaisin paikalleen. Kun asetat rasvansuodattimia paikalleen, varmista, että lukitsin osoittaa ulospäin.

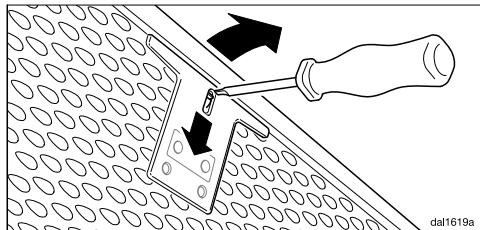

- Jos asetat rasvansuodattimen vahingossa väärin päin, voit vapauttaa lukituksen työntämällä pienen ruuvitaltan reikiin.
- Käännä paneelia kiinni, kunnes magneetit ottavat kiinni.

Rasvansuodattimen käyttötuntilaskurin nollaus

Kun olet puhdistanut rasvansuodattimet, niiden käyttötuntilaskuri on nollattava.

- Kytke liesituuletin päälle ja kosketa rasvansuodattimen symbolia  noin kolmen sekunnin ajan, kunnes ainoastaan hipaisupainike **1** vilkkuu.

Rasvansuodattimen symboli  sammuu.

Rasvansuodattimien vaihto

Säännöllinen käyttö ja puhdistus kuluttavat suodatinpintoja.

Kun havaitset rasvansuodattimissa vaurioita, vaihda tilalle uudet.

Voit ostaa rasvansuodattimia Miele verkkokaupasta, Miele-huollosta (ks. tämän käyttöohjeen takasivu) tai Miele kauppialtasi.

Aktiivihiiisuodattimet

Kun liesituuletinta käytetään huone-tilaan palauttavana, siihen täytyy rasvan-suodattimien lisäksi asentaa kaksi aktiivihiiisuodatinta. Ne keräävät ruoanvalmistuksessa syntyvät käryt.

Voit ostaa aktiivihiiisuodattimia Mielen verkkokaupasta, Miele-huollosta (ks. tämän käyttöohjeen takasivu) tai Mielekauppiaaltasi.

Katso laitetyyppi kappaleesta Tekniset tiedot.

Aktiivihiiisuodattimien asentaminen/vaihtaminen

- Irrota paneeli ja vedenkeräysastia edellä kuvatulla tavalla.
- Ota aktiivihiiisuodattimet pakkauksesta.

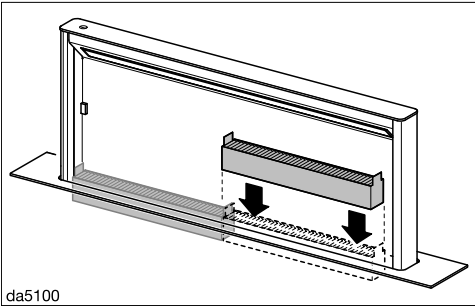

da5100

- Asenna aktiivihiiisuodattimet höyrykeräyslippaan. Varmista, että kielekkeet osoittavat ylöspäin.
- Aseta keräysastia ja paneeli takaisin paikalleen.

Vaihtoväli

Vaihda aktiivihiiisuodattimet aina, kun ne eivät enää poista ruoanvalmistuksessa syntyviä käryjä riittävän hyvin, kuitenkin vähintään 6 kuukauden välein.

Käyttötuntilaskuri muistuttaa sinua merkkivalolla  siitä, että aktiivihiiisuodattimet on vaihdettava.

Aktiivihiiisuodattimen käyttötuntilaskurin nollaus

Kun käyttötuntilaskuri on käytössä ja kun vaihdat suodattimen uuteen, laskuri on nollattava.

- Kytke liesituuletin päälle ja kosketa aktiivihiiisuodattimen symbolia  noin kolmen sekunnin ajan, kunnes ai-noastaan hipaisupainike **1** vilkkuu.

Aktiivihiiisuodattimen symboli  sammuu.

Aktiivihiiisuodattimien hävittäminen

- Voit hävittää käytöstä poistetut aktiivihiiisuodattimet sekajätteen mukana.

Elvytettävät aktiivihiiisuodattimet

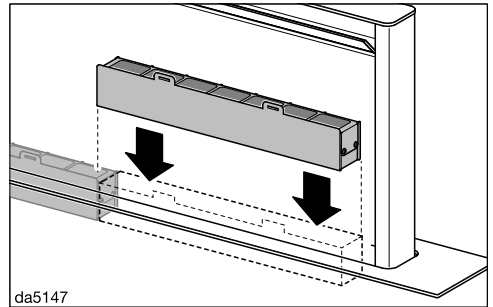

da5147

Tähän liesituulettiin on saatavana elvytettäviä aktiivihiiisuodattimia. Kun elvytät ne uunissa, voit käyttää niitä useita kertoja uudelleen.

Noudata aktiivihiiisuodattimien mukana toimitettua käyttöohjetta.

Huolto

Osoitteesta www.miele.com/service löydät tietoa Miele varaosista ja siitä, miten poistat häiriöitä itse.

Yhteydenotto häiriötilanteissa

Ellet saa itse poistetuksi toimintahäiriötä, ota yhteys Mielen koneita ja laitteita myyvään liikkeeseen tai Mielen asiakaspalveluun.

Mielen huollon voit varata verkossa osoitteesta www.miele.fi/huolto. Mielen asiakaspalvelun yhteystiedot löydät tämän vihkosen takakannesta.

Asiakaspalvelu tarvitsee laitteen mallitunnisteen ja valmistusnumeron (Fabr./SN/Nr.). Nämä tiedot löytyvät arvokilvestä.

Arvokilven sijainti

Arvokilpi sijaitsee laitteen ulkovaipan etuosassa.

Takuu

Tälle laitteelle on myönnetty kahden (2) vuoden takuu.

Lisätietoja takuuehdoista löydät laitteen mukana toimitetusta erillisestä takuu-vihkosesta.

Tekijänoikeudet ja lisenssit

Miele hyödyntää tietoliikennemoduulin käyttöön ja ohjaukseen omia tai muiden ohjelmistotoimittajien ohjelmistoja, jotka eivät ole ns. avoimen lähdekoodin lisenssien alaisia. Nämä ohjelmistot/ohjelmistokomponentit on suojattu tekijänoikeuslailla. Mielen ja kolmansien osapuolten ohjelmistotoimittajien tekijänoikeuksia on kunnioitettava.

Lisäksi laitteeseen integroitu tiedonsiirtomoduuli sisältää ohjelmistokomponentteja, jotka jaetaan avoimen lähdekoodin käyttöoikeusehtojen mukaan. Voit tarkastella mukana toimitettuja avoimen lähdekoodin komponentteja sekä niihin liittyviä tekijänoikeusilmoituksia, kopioita vastaavista voimassa olevista lisenssiehdoista ja tarvittaessa lisätiedoista paikallisesti IP:n mukaan verkkoselaimella ([http\[s\]://<IP-osoite>/lisenssit](http[s]://<IP-osoite>/lisenssit)). Siinä mainittujen avoimen lähdekoodin käyttöehtojen vastuuta ja takuuta koskevat määräykset koskevat vain kulloistenkin tekijänoikeuksien haltijoita.

Ennen asennusta

 Lue kaikki tässä kappaleessa sekä kappaleessa Tärkeitä turvallisuusohjeita annetut ohjeet ennen laitteen asennusta ja noudata niitä.

Asennustarvikkeet



08005672

6 ruuvia M4 x 8 mm



01058271

8 ruuvia 4 x 15 mm



11597030

2 ruuvia M4 x 100 mm

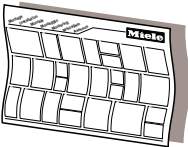

dina3ml6

Asennuskaavio

Yksittäiset asennusvaiheet on kuvattu asennuskaaviossa.

Asennus

Laitteen mitat

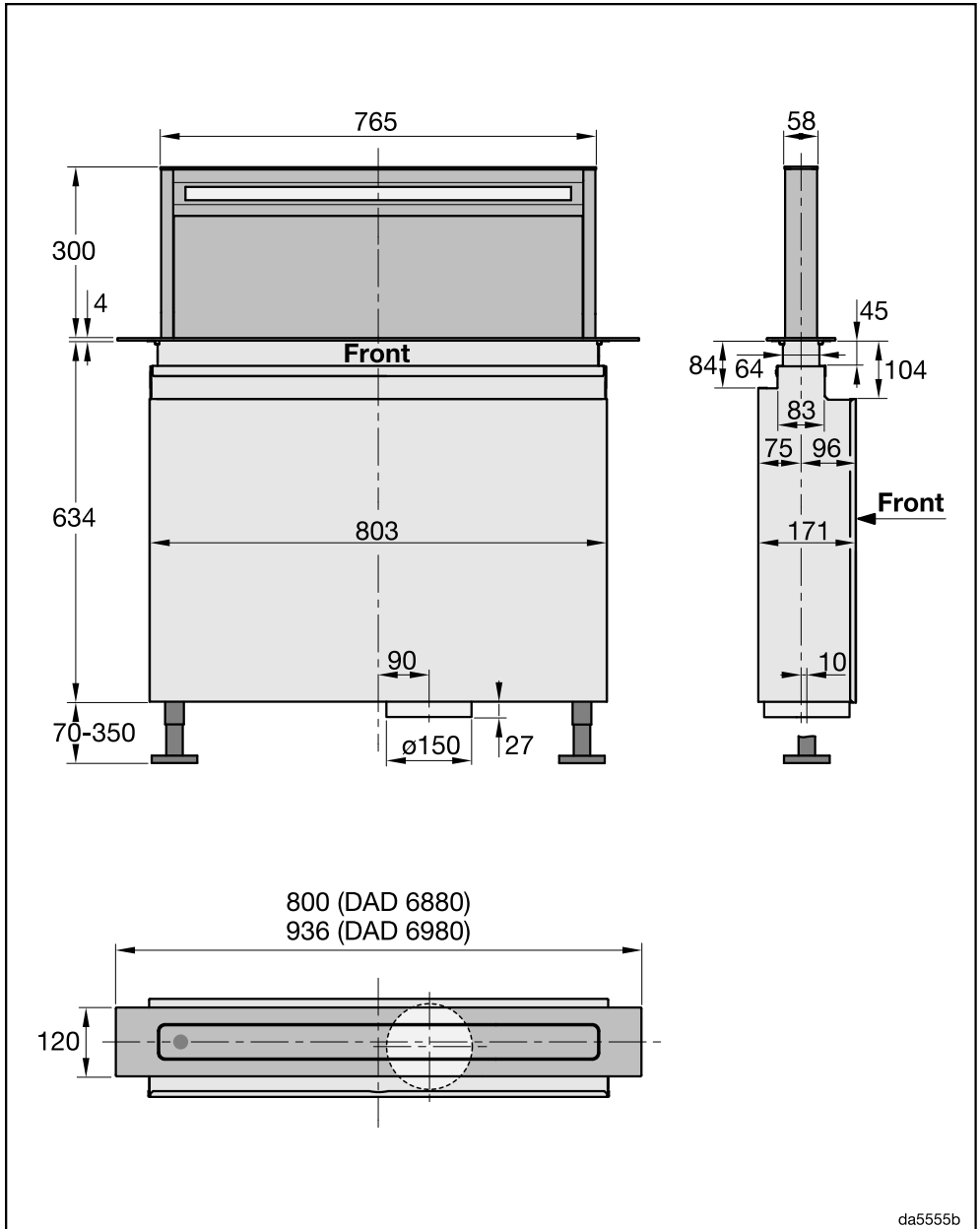

da5555b

Sijoitusmitat

⚠️ Kuuminen aiheuttaa laitteen vahingoittumisen vaaran.
 Kaasukeittotason lämpö voi vahingoittaa liesituuletinta.
 Liesituuletinta ei saa käyttää yhdessä kaasukeittotason kanssa.

Jos asennat liesituulettimen eteen uunin tai liedin, noudata kyseisten laitteiden asennusohjeita ja jäähdytysilman ohjaamista koskevia määräyksiä.

Asennuspaikkaan täytyy päästä kunnolla käsiksi. Liesituulettimeen täytyy päästä käsi-
 siksi etupuolelta ja se täytyy voida tarvittaessa irrottaa mahdollista huoltoa varten.

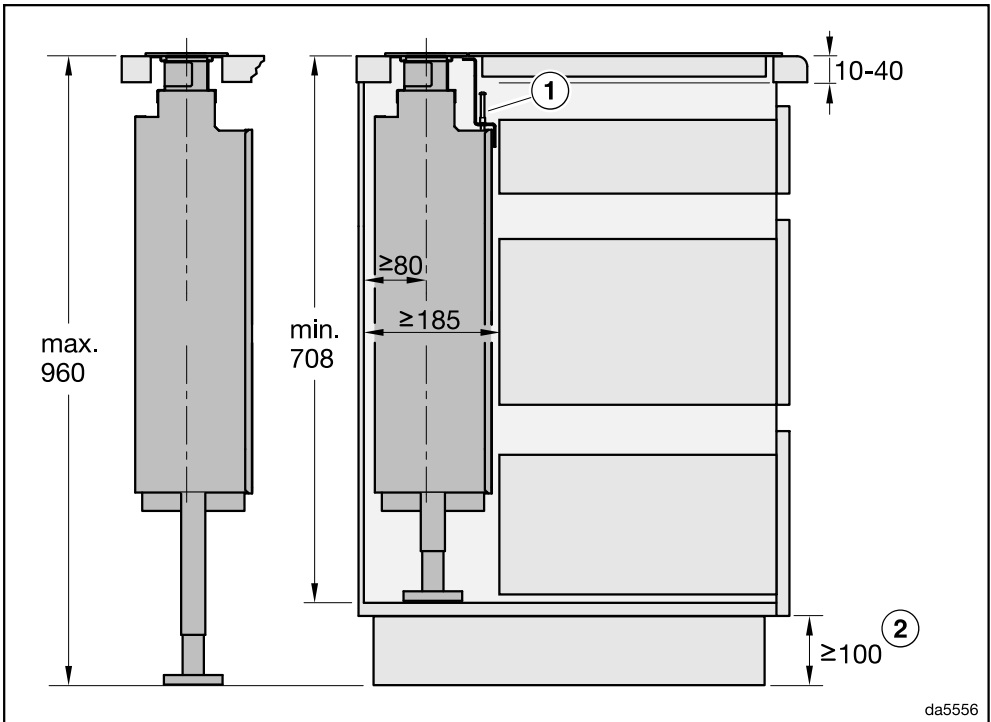

- ① Kun asennat liesituulettimen ja keittotason vierekkäin yhteiseen sijoitusaukkoon, käytä mukana toimitettua kulmalistää.
- ② Vähimmäiskorkeus, joka vaaditaan, jotta kaapiston alle voidaan vetää litteää hor-
 miputkea tai jotta voidaan käyttää ilmankierrätyslaatikkoa DUU 600.

Asennus

DAD 6880: Liesituulettimen ja keittotason asennus erillisiin sijoitusaukkoihin

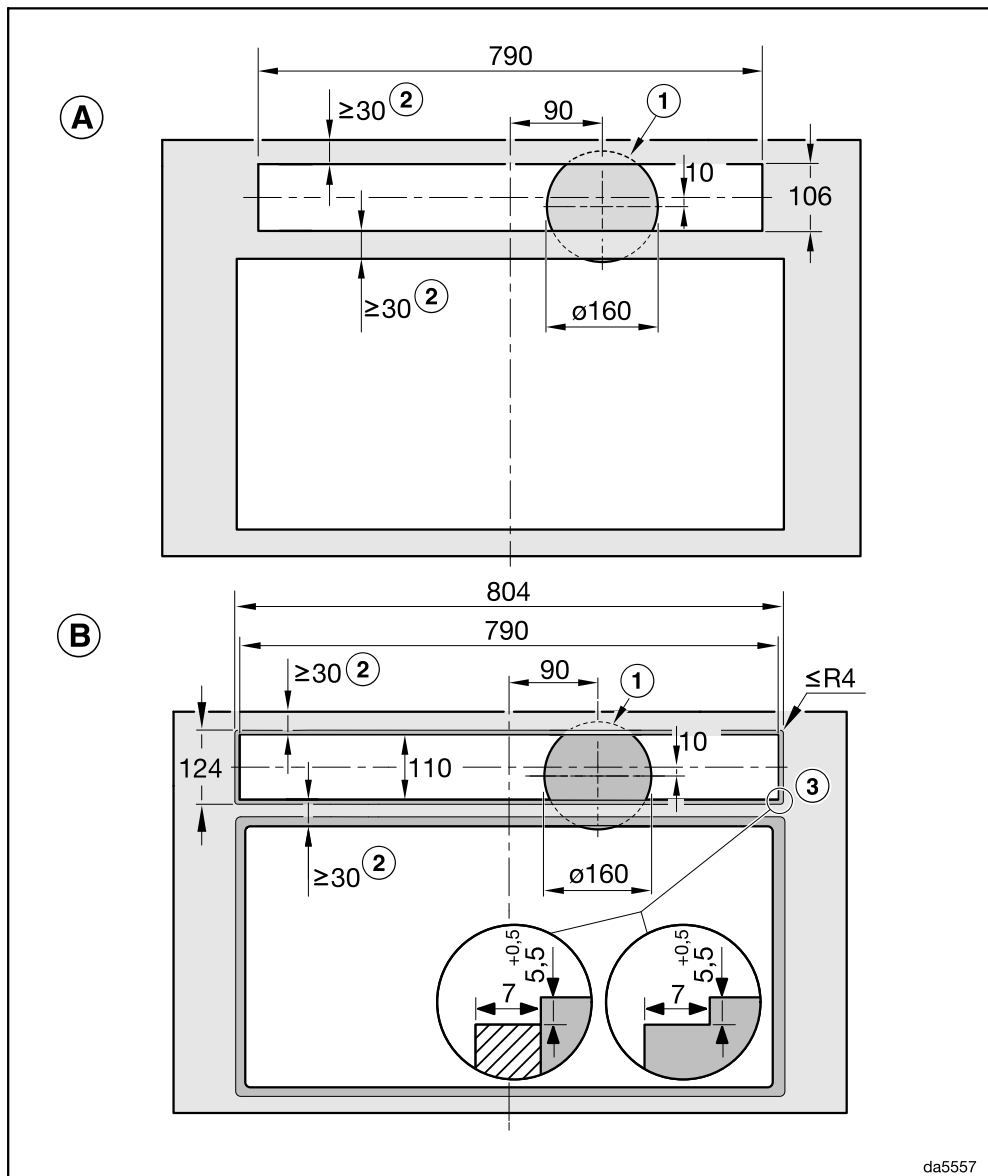

da5557

(A) Kelluva asennus

(B) Huullosasennus

DAD 6880: Liesituulettimen ja keittotason asennus vierekkäin yhteiseen sijoitusaukkoon

Esimerkki: Asennus KM 8684 FL:n tai KM 8685 FL:n yhteyteen

Kelluva asennus

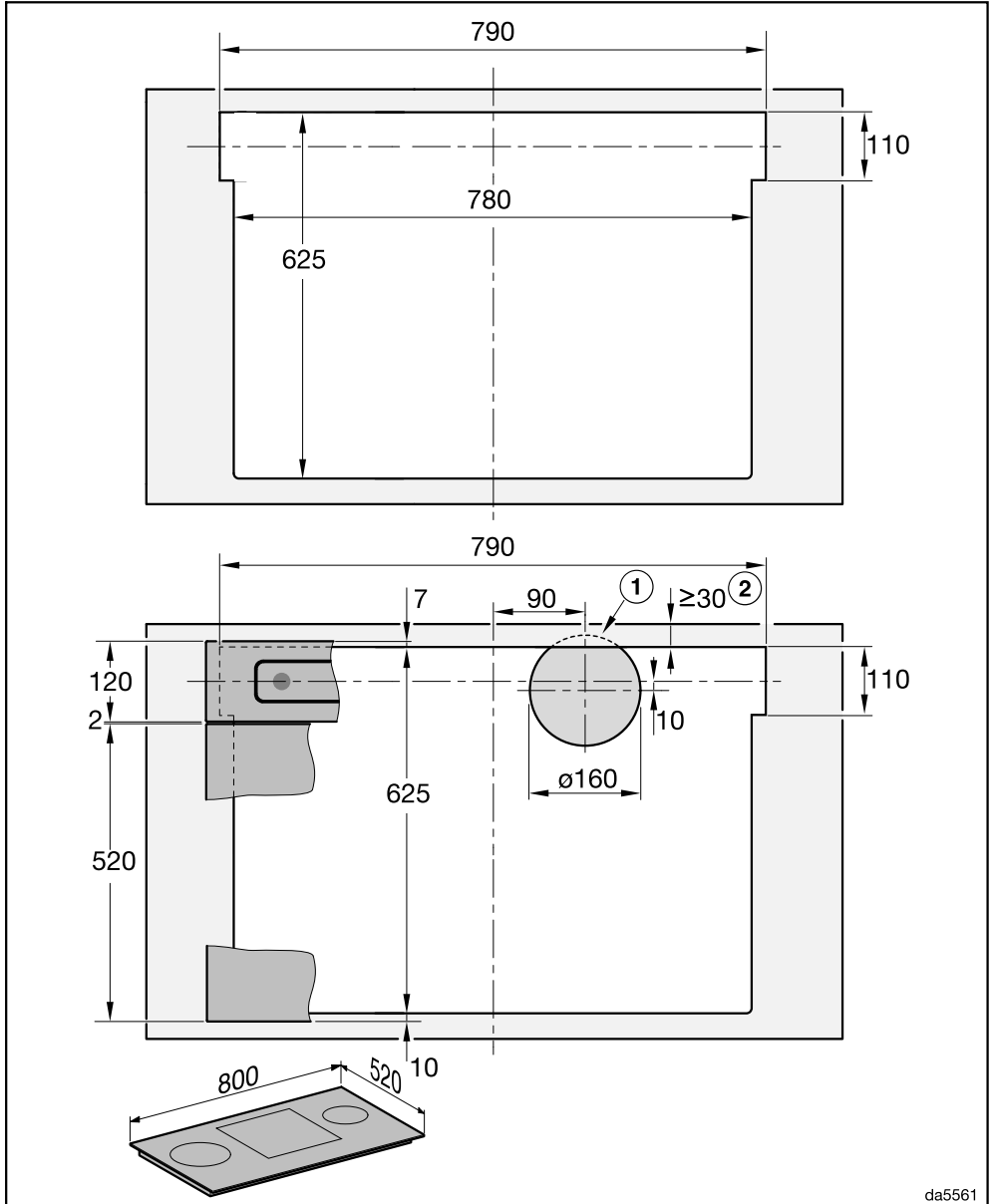

Asennus

DAD 6880: Liesituulettimen ja keittotason asennus vierekkäin yhteiseen sijoitusaukkoon

Esimerkki: Asennus KM 8684 FL:n tai KM 8685 FL:n yhteyteen

Huullosasennus

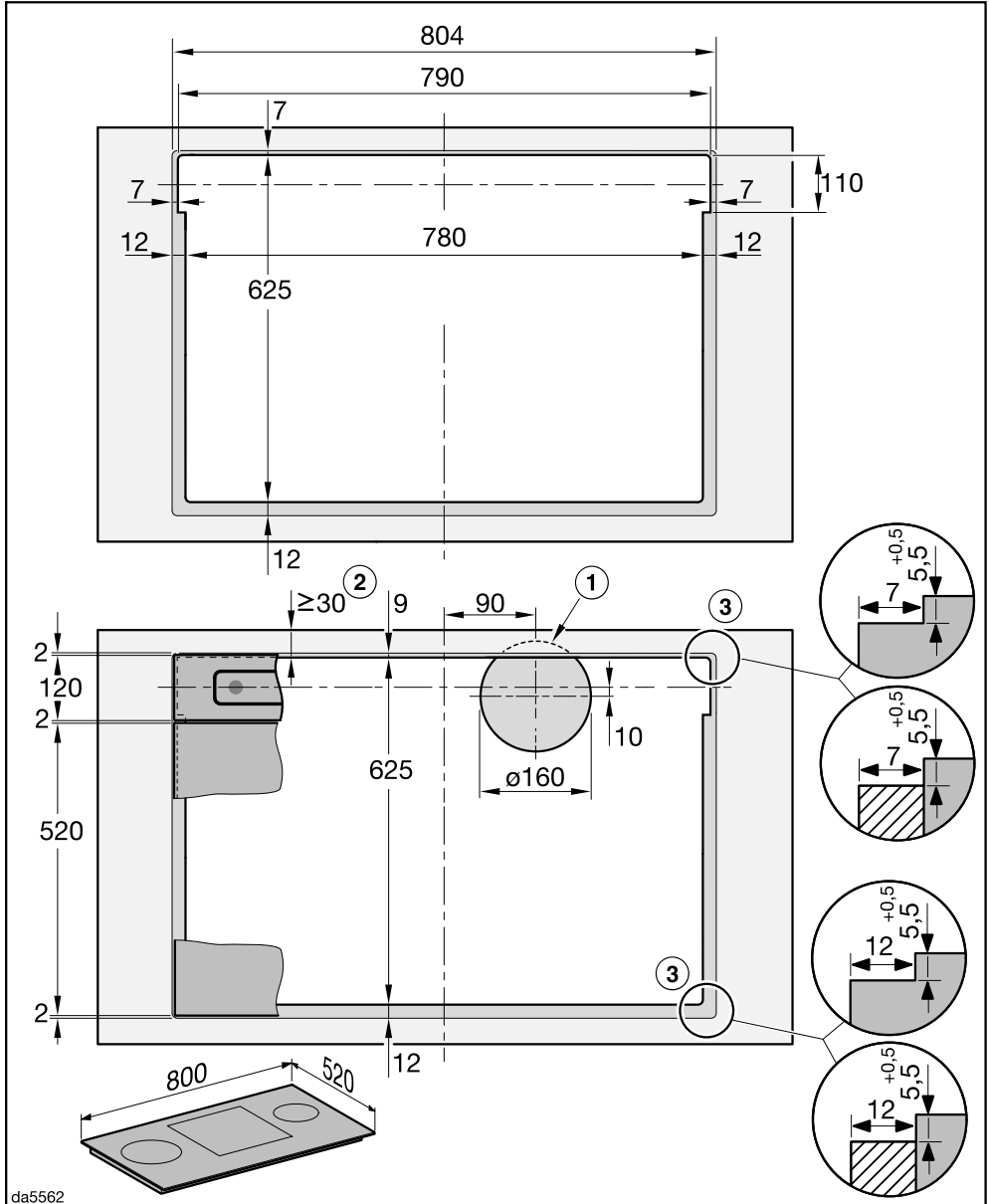

DAD 6980: Liesituulettimen ja keittotason asennus erillisiin sijoitusaukoihin

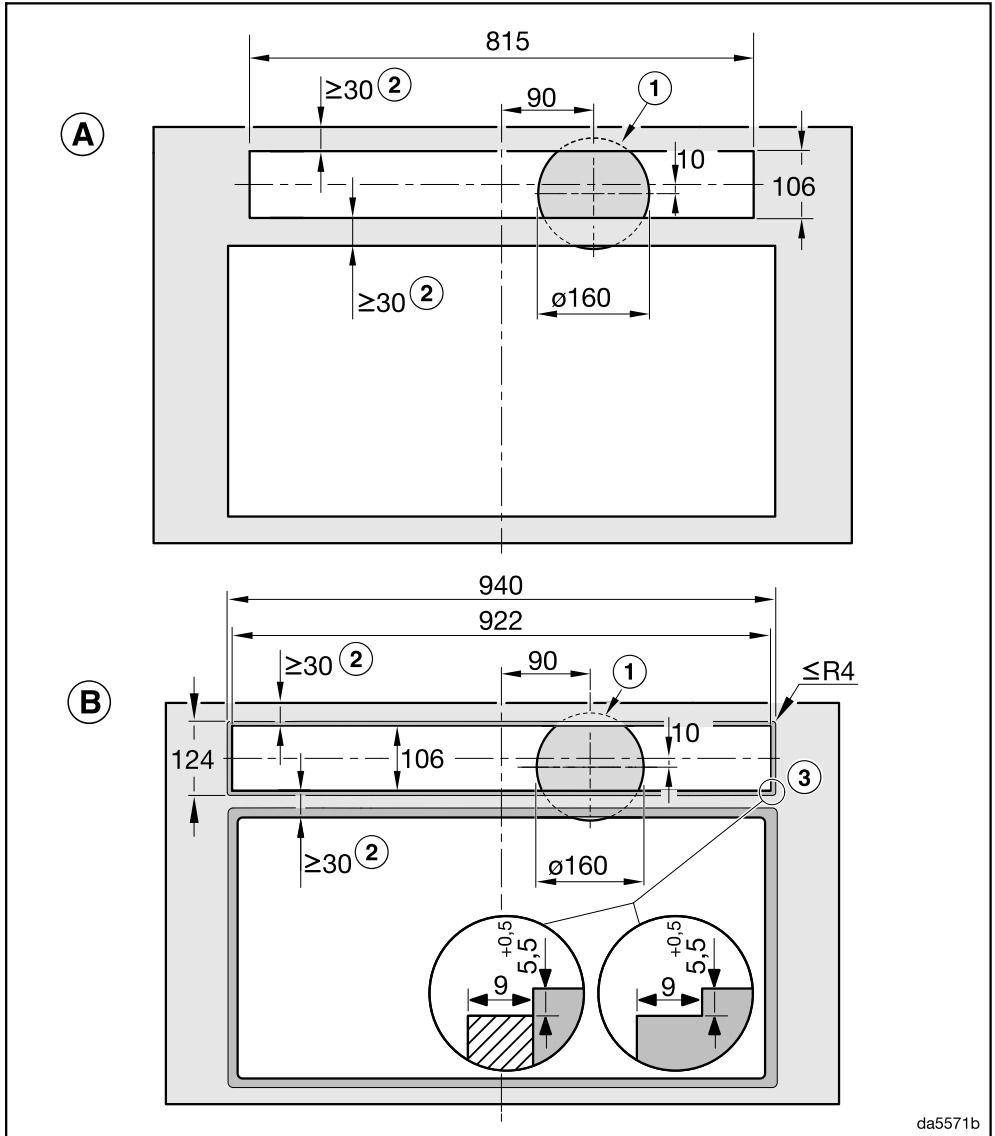

A Kelluva asennus

B Huullosasennus

- ① Ø 150 mm:n poistoilmaputken aukko kaapin pohjassa
 - ② Varmista, että työtaso on riittävän stabiili.
 - ③ Työtason tehty huullos huullosasennusta varten
 - Huomaa, että keittotaso ja liesituuletin vaativat erilevyiset huullokset.
 - Huullokseen sijaan voidaan käyttää puulistaa, joka asennetaan 5,5 mm alemmaksi (ei kuulu toimitukseen).
 - Jottei huullos paistaisi lasin läpi, värjää huullos mustaksi.
- Noudata asennuksessa myös keittotason käyttö- ja asennusohjetta.

Saumojen tiivistys



Vääränlaisten tiivistysaineiden aiheuttama vaurioiden vaara.

Vääränlaiset sauma-aineet voivat vaurioittaa luonnonkiveä.

Käytä luonnonkiveen ja luonnonkivestä valmistettuihin kaakeleihin ainoastaan luonnonkivelle tarkoitettua silikonia. Noudata valmistajan antamia ohjeita.

- Tiivistä työtason ja huullosasennetun Downdraft-liesituulettimen sekä vierekkäin samaan sijoitusaukkoon asennettaessa myös Downdraft-liesituulettimen ja keittotason välinen rako lämmönkestävällä (vähintään 160 °C) silikonilla.

Asennus

Asennusesimerkkejä

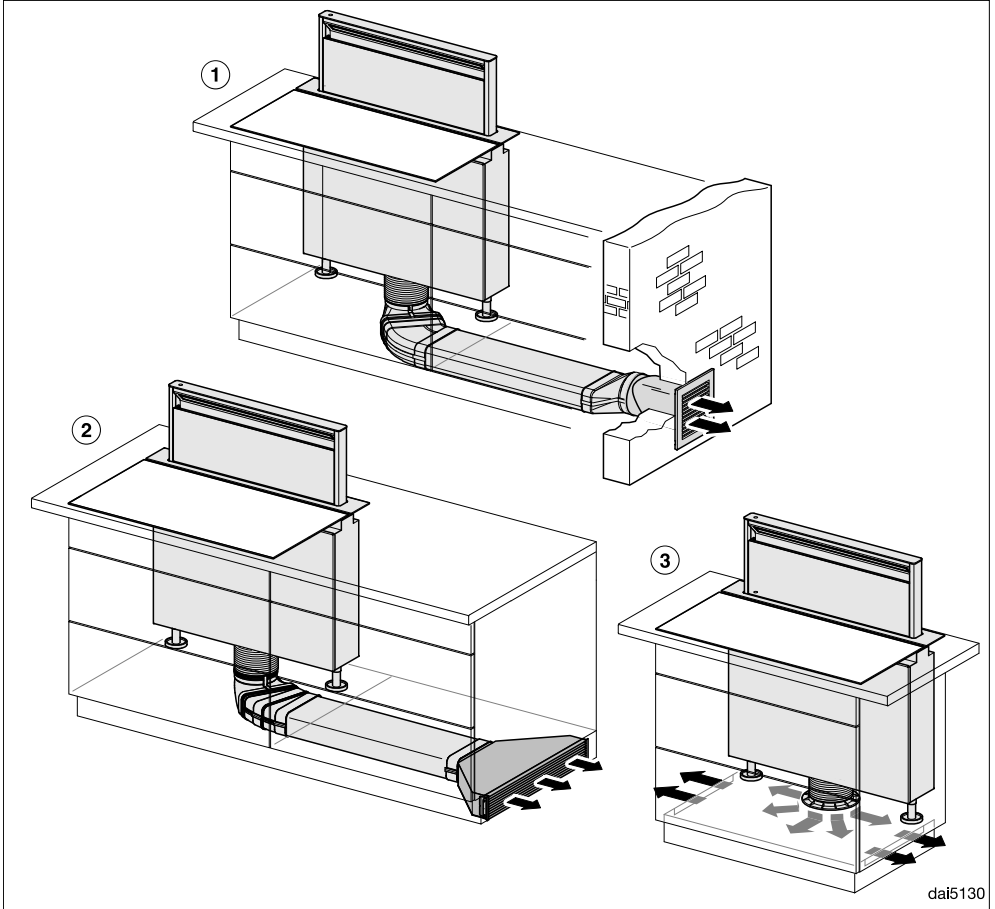

daif5130

- ① Ilmanpoisto litteän hormikanavan ja muuriputken DMK 150-1 kautta
- ② Käyttö huonetilaan palauttavana litteiden hormikanavien ilmankierrätyslaatikon DUU 600 kanssa
- ③ Plug&Play-käyttö muuntosarjan DUP 150 avulla
Huolehdi Plug&Play-käytössä jalustan riittävästä tuuletuksesta esim. jalustalistan tehtävien rakojen avulla.
Aukkojen poikkipintalan on oltava vähintään 425 cm².
Jos lattia rajoittuu maahan tai ulkoilmaan, lattian lämmönläpäisykerroin ei saa ylittää lukemaa 0,5 W/(m² K).
Liesituulettimen elektronikan asetuksia on muutettava Plug&Play-käyttöä varten, ks. kappale Ensimmäinen käyttökerta – Plug&Playn ottaminen käyttöön / pois käytöstä.

Hormiliitäntä

Käytä ainoastaan tulenkestävästä materiaalista valmistettuja sileitä tai taipuisia poistoilmaputkia.

Noudata seuraavia ohjeita mahdollisimman suuren imutehon ja mahdollisimman hiljaisen ilmanpoistoäänien takaimiseksi:

- Poistoilmaputken poikkipinta-ala ei saa olla poistoilmaliitäntäkauluksen poikkipinta-alaa pienempi (ks. laitteen mitat). Tämä koskee erityisesti asennuksia, joissa käytetään litteitä hormikanavia.
- Poistoilmaputken on oltava mahdollisimman lyhyt ja suora.
- Käytä vain loivakaarteisia mutkakappaleita.
- Poistoilmaputki ei saa olla taittunut eikä se saa olla painunut kasaan.
- Kaikkien liitosten on oltava tukevia ja tiiviitä.
- Jos poistoilmaputkessa on sulkuläppä, ne on avattava, kun liesituuletin kytetään päälle.

Ota huomioon, että ilmavirtauksen kaikenlainen pienentäminen heikentää liesituulettimen imutehoa ja voimistaa laitteen käytöstä syntyviä ääniä.

Poistoilmahormi

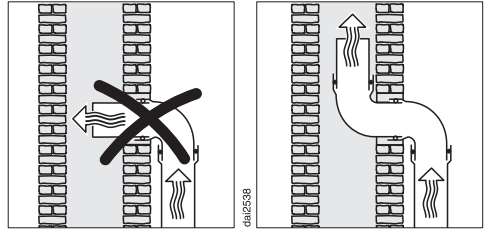

Jos johdat poistoilman hormikanavaan, käännä putken ilmanpoistokaulus ilmavirtauksen suuntaisesti.

Jos hormikanavaan liitetään useita ilmastointilaitteita, varmista, että sen poikkipinta-ala on riittävän suuri.

Sulkuläppä

- Asenna poistoilmajärjestelmään aina sulkuläppä.

Sulkuläppä estää sisä- ja ulkotilojen välisen ei-toivotun ilmanvaihdon, kun liesituuletin ei ole toiminnassa.

Jos poistoilma johdetaan suoraan ulos, suosittelemme, että käytät asennukseen erityistä Mielen teleskooppista seinäläpivientä tai Mielen kattoläpivientä (erikseen ostettavia lisävarusteita). Niissä on sisäänrakennettu sulkuläppä.

Miele ei vastaa puutteellisen poistoilmaputken aiheuttamista toimintapuutteista tai vaurioista.

Asennus

Sähköliitännät

Liesituulettimessa on sukopistotulpalla varustettu verkkoliitäntäjohto, jonka voi liittää suoraan sukopistorasiaan.

Jos pistorasiaan ei pääse käsiksi asennuksen jälkeen tai jos laite liitetään kiinteästi sähköverkkoon, sähköliitäntä on varustettava erillisellä, kaikki koskettimet avaavalla erotuskytkimellä.



Ylikuumentumisen aiheuttama tulipalovaara.

Liesituulettimen käyttö haaroituspistorasian ja jatkojohtojen välityksellä voi aiheuttaa johtojen ylikuumentumisen.

Älä siksi liitä sitä sähköverkkoon jatkojohdon tai haaroituspistorasian välityksellä.

Sähköliitännät on tehtävä normin VDE 0100 mukaisesti.

Turvallisuussyistä suosittelemme tyyppin  vikavirtasuojakytkimen (RCD) asennusta virtapiiriin, johon liesituuletin liitetään.

Jos laitteen liitäntäjohto vaurioituu, sen saa vaihtaa vain alkuperäisen kaltaiseen liitäntäjohtoon (tilattavissa Miele-huollossa). Turvallisuuden vuoksi verkkoliitäntäjohdon saa vaihtaa vain valtuutettu sähköasentaja tai Miele-huoltoliike.

Tiedot laitteen nimellisottotehosta ja tarvittavista sulakkeista löytyvät tästä käyttöohjeesta sekä koneen arvokilvestä. Vertaa näitä tietoja asennuspaikan sähköliitännän tietoihin.

Ota epäselvissä tapauksissa yhteyttä sähköasentajaan.

Ajoittainen tai jatkuva käyttö itsenäisten tai verkon kanssa synkronoimattomien energijärjestelmien (kuten erillisten verkkojen, varavoimajärjestelmien) kans-

sa on mahdollista. Edellytyksenä on, että käytettävä energijärjestelmä on standardin EN 50160 tai muun vastaavan standardin mukainen. Asennus täytyy myös saarekekäytössä ja ei synkronoidussa käytössä varustaa suojalaitteilla, joita edellytetään tavanomaisen sähköasennuksen ja tämän Miele-tuotteen käytön yhteydessä, ja niiden asianmukainen toiminta on varmistettava, tai vaihtoehtoisesti asennus on varustettava muunlaisilla vastaavan suojaustason takaavilla suojalaitteilla. Tämä voidaan tehdä esimerkiksi VDE-AR-E 2510-2:n nykyisissä soveltamissäännöissä kuvattulla tavalla.

Tekniset tiedot

Puhallinmoottori	180 W
Höyryröyksliipin moottori	60 W
Keittotason valaistus	12 W
Tunnelmavalistus	8 W
Kokonaisliitännät	260 W
Jännite, taajuus	AC 230 V, 50 Hz
Sulake	10 A
Sähköliitännätjohdon pituus	1,5 m
Vastapaino	34 kg

WiFi-moduuli

Taajuuskaista	2,400–2,4835 GHz
Enimmäislähetysteho	< 100 mW

Erikseen ostettava lisävaruste huonetilaan palauttavaksi asentamista varten

Aktiivihiiisuodatinsetti DKF 30-P tai DKF 30-R (elvytettävä). Kumpikin setti sisältää kaksi aktiivihiiisuodatinta.

Plug&Play-käyttöä varten tarvittavat asennussarjat DUP 150. Asennussarja sisältää liitännäkauluksen, letkun ja aktiivihiiisuodatinsetin DKF 30-P.

Vaativuuden mukaisuusvakuutus

Miele vakuuttaa, että tämä Downdraft-liesituuletin täyttää direktiivin 2014/53/EU vaatimukset.

Täydellinen vaatimusten mukaisuusvakuutus on tilattavissa verkosta osoitteesta:

- <https://miele.fi/käyttöohje>
- Tarvitset tätä varten tuotteen nimen ja valmistusnumeron.

Ohje vertailutestien tekijöille:

Energiatavallisuuden mittaus on suoritettava laitteen ollessa asetettuna hormiin poistavaksi. Liesituulettimen tehdasasetuksena on käyttö huonetilaan palauttavana. Laitte muutetaan hormiin poistavaksi ottamalla aktiivihiiisuodattimen käyttötuntikortti pois käytöstä (ks. Ensimmäinen käyttökerta).

Tekniset tiedot

Kotitalouksien liesituulettimia koskeva tuoteseloste

EU:n delegoitujen asetusten 65/2014 ja 66/2014 mukaan

MIELE	
Mallitunniste/-merkki	DAD 6880 Levantar Ambient
Vuotuinen energiankulutus (AEC_{hood})	41,1 kWh/v
Energiatehokkuusluokka	A
Energiatehokkuusindeksi (EEl_{hood})	49,6
Virtausdynaaminen hyötysuhde (FDE_{hood})	33,4
Virtausdynaamisen hyötysuhteen luokka	
A (tehokkain) G (vähiten tehokas)	A
Valotehokkuus (LE_{hood})	33,0 lx/W
Valotehokkuusluokka	
A (tehokkain) G (vähiten tehokas)	A
Rasvansuodatuksen erotusaste	85,1%
Rasvansuodatuksen erotusasteen luokka	
A (tehokkain) G (vähiten tehokas)	B
Mitattu ilmavirta parhaan hyötysuhteen pisteessä	307,1 m ³ /h
Ilmavirta (vähimmäisnopeudella)	209 m ³ /h
Ilmavirta (enimmäisnopeudella)	453 m ³ /h
Ilmavirta (teho- tai pikatoiminnolla)	655 m ³ /h
Enimmäisilmavirta (Q_{max})	655,0 m ³ /h
Mitattu ilmanpaine parhaan hyötysuhteen pisteessä	434 Pa
A-painotettu äänitehotaso vähimmäisnopeudella	43 dB
A-painotettu äänitehotaso enimmäisnopeudella	62 dB
A-painotettu äänitehotaso (teho- tai pikatoiminnolla)	71 dB
Mitattu sähkön ottoteho parhaan hyötysuhteen pisteessä	110,8 W
Tehonkulutus valmiustilassa (P_s)	0,29 W
Valaistusjärjestelmän nimellisteho	12,0 W
Valaistusjärjestelmän keskimääräinen valaistusvoimakkuus keittopinnalla	400 lx
Ajan korotuskerroin	0,8

Kotitalouksien liesituulettimia koskeva tuoteseloste

EU:n delegoitujen asetusten 65/2014 ja 66/2014 mukaan

MIELE	
Mallitunniste/-merkki	DAD 6980 Levantar Ambient
Vuotuinen energiankulutus (AEC_{hood})	41,1 kWh/v
Energiatehokkuusluokka	A
Energiatehokkuusindeksi (EEL_{hood})	49,6
Virtausdynaaminen hyötysuhde (FDE_{hood})	33,4
Virtausdynaamisen hyötysuhteen luokka	
A (tehokkain) G (vähiten tehokas)	A
Valotehokkuus (LE_{hood})	33,0 lx/W
Valotehokkuusluokka	
A (tehokkain) G (vähiten tehokas)	A
Rasvansuodatuksen erotusaste	85,1%
Rasvansuodatuksen erotusasteen luokka	
A (tehokkain) G (vähiten tehokas)	B
Mitattu ilmavirta parhaan hyötysuhteen pisteessä	307,1 m ³ /h
Ilmavirta (vähimmäisnopeudella)	209 m ³ /h
Ilmavirta (enimmäisnopeudella)	453 m ³ /h
Ilmavirta (teho- tai pikatoiminnolla)	655 m ³ /h
Enimmäisilmavirta (Q_{max})	655,0 m ³ /h
Mitattu ilmanpaine parhaan hyötysuhteen pisteessä	434 Pa
A-painotettu äänitehotaso vähimmäisnopeudella	43 dB
A-painotettu äänitehotaso enimmäisnopeudella	62 dB
A-painotettu äänitehotaso (teho- tai pikatoiminnolla)	71 dB
Mitattu sähkön ottoteho parhaan hyötysuhteen pisteessä	110,8 W
Tehonkulutus valmiustilassa (P_s)	0,29 W
Valaistusjärjestelmän nimellisteho	12,0 W
Valaistusjärjestelmän keskimääräinen valaistusvoimakkuus keittopinnalla	400 lx
Ajan korotuskerroin	0,8

Miele Oy
Porttikaari 6
01200 Vantaa
Puhelin: (09) 875 970
Sähköposti: contact@miele-support.fi
Internet: www.miele.fi

Saksa
Miele & Cie. KG
Carl-Miele-Straße 29
33332 Gütersloh

DAD 6880, DAD 6980

fi-FI

M.-Nr. 13 007 140 / 00