

## Istruzioni d'uso e di montaggio Cappa aspirante Downdraft



Prima di installare e mettere in funzione l'elettrodomestico, leggere **assolutamente** le presenti istruzioni d'uso per evitare di danneggiare il prodotto o di mettere a rischio la propria sicurezza.

# Indice

---

|  |           |
|--|-----------|
| <b>Indicazioni sulla sicurezza e avvertenze</b> .....              | <b>4</b>  |
| <b>Sostenibilità e tutela dell'ambiente</b> .....                  | <b>11</b> |
| <b>Presentazione del prodotto</b> .....                            | <b>12</b> |
| Cappa aspirante integrata .....                                    | 12        |
| Componenti .....   | 13        |
| Filtro antigrasso e pannello .....                                 | 13        |
| Filtro a carboni attivi.....                                       | 13        |
| Luce del piano cottura.....  | 13        |
| Luce Ambiente .....  | 14        |
| Funzioni.....  | 14        |
| Livelli di potenza aspiratore .....                                | 14        |
| Funzionamento supplementare .....                                  | 14        |
| Altezza di aspirazione ridotta .....                               | 15        |
| Contatore ore di funzionamento .....                               | 15        |
| Connessione in rete.....   | 15        |
| Con@ctivity in grado di apprendere .....                           | 16        |
| Powermanagement .....  | 16        |
| <b>Primo avvio</b> .....   | <b>17</b> |
| Selezionare il funzionamento a evacuazione o ricircolo.....        | 17        |
| Connessione in rete .....  | 18        |
| Presupposti per la connessione in rete .....                       | 18        |
| Eseguire Scan & Connect .....                                      | 18        |
| Disconnettere WLAN e telecomando .....                             | 18        |
| Connettere la Con@ctivity .....                                    | 19        |
| Attivare Con@ctivity 3.0 tramite la rete WLAN di casa.....         | 19        |
| Attivare Con@ctivity 3.0 tramite una connessione WLAN diretta..... | 19        |
| Connettere il telecomando .....                                    | 20        |
| Disconnettere il telecomando.....                                  | 20        |
| <b>Uso</b> .....   | <b>21</b> |
| Accendere la ventola.....  | 21        |
| Impostare il livello di potenza .....                              | 21        |
| Selezionare il funzionamento supplementare .....                   | 21        |
| Spegnere la ventola.....   | 21        |
| Funzionamento supplementare con la modalità Plug&Play.....         | 21        |
| Accendere la luce del piano cottura .....                          | 22        |
| Regolare l'illuminazione del piano cottura.....                    | 22        |
| Spegnere la luce del piano cottura .....                           | 22        |
| Accendere/spegnere la luce Ambiente .....                          | 22        |
| Attivare/disattivare la modalità Ambiente.....                     | 22        |
| Far rientrare lo schermo deviafumane.....                          | 23        |
| Cucinare con Con@ctivity .....                                     | 23        |

|   |           |
|---|-----------|
| Disattivare temporaneamente Con@ctivity.....  | 24        |
| <b>Modifica delle impostazioni.....</b>   | <b>25</b> |
| Intervalli del contatore delle ore di funzionamento del filtro antigrasso .....       | 25        |
| Intervalli del contatore delle ore di funzionamento dei filtri a carboni attivi ..... | 25        |
| Attivazione/disattivazione del Power Management.....                                  | 26        |
| Ridurre l'altezza di aspirazione .....  | 27        |
| <b>Consigli per il risparmio energetico .....</b>                                     | <b>28</b> |
| <b>Pulizia e manutenzione .....</b>   | <b>29</b> |
| Involucro .....   | 29        |
| Indicazioni particolari per le superfici in acciaio inox .....                        | 29        |
| Filtri antigrasso e pannello per l'aspirazione sui bordi .....                        | 29        |
| Estrarre il pannello .....  | 31        |
| Pulire la vaschetta di raccolta .....   | 31        |
| Inserire il pannello.....   | 32        |
| Azzerare il contatore dei filtri antigrasso .....                                     | 32        |
| Cambiare il filtro antigrasso.....  | 32        |
| Filtri antiodore.....   | 33        |
| Azzerare il contatore delle ore di esercizio del filtro antiodore .....               | 33        |
| Smaltire i filtri antiodore .....   | 33        |
| Filtri antiodore rigenerabili.....  | 33        |
| <b>Assistenza tecnica .....</b>   | <b>34</b> |
| Contatti in caso di guasto .....  | 34        |
| Targhetta dati .....  | 34        |
| Garanzia .....  | 34        |
| Diritti d'autore e licenze .....  | 34        |
| <b>Installazione .....</b>  | <b>35</b> |
| Prima dell'installazione.....   | 35        |
| Materiale per l'installazione.....  | 35        |
| Misure apparecchio .....  | 36        |
| Misure d'incasso .....  | 37        |
| Applicare materiale isolante nelle fessure .....                                      | 43        |
| Esempi di incasso.....  | 44        |
| Conduittura scarico dell'aria.....  | 45        |
| Retrovalvola .....  | 45        |
| Allacciamento elettrico.....  | 46        |
| <b>Dati tecnici .....</b>   | <b>47</b> |
| Accessori su richiesta per il funzionamento a ricircolo.....                          | 47        |
| Dichiarazione di conformità .....   | 47        |

## Indicazioni sulla sicurezza e avvertenze

---

Questa cappa aspirante è conforme alle vigenti norme di sicurezza. Un uso improprio può comunque causare danni a persone e/o cose.

Leggere attentamente le istruzioni d'uso e di montaggio prima di mettere in funzione la cappa. Contiene informazioni importanti sul montaggio, la sicurezza, l'uso e la manutenzione. In questo modo si evitano danni a se stessi e alle apparecchiature.

Ai sensi della norma IEC 60335-1, Miele avvisa espressamente che è assolutamente necessario leggere e seguire le informazioni contenute nel capitolo per l'installazione dell'elettrodomestico nonché le indicazioni e le avvertenze di sicurezza.

Il produttore non risponde dei danni che derivano dall'inosservanza di queste avvertenze.

Conservare le presenti istruzioni d'uso e di montaggio e consegnarle anche a eventuali altri utenti.

### Uso corretto

► Questa cappa aspirante non è destinata all'utilizzo in ambienti esterni.

► Utilizzare la cappa aspirante esclusivamente per il normale uso domestico per aspirare e purificare i vapori generati dalla cottura di alimenti.

Qualsiasi altro impiego non è ammesso.

► Le persone che per le loro capacità fisiche, sensoriali o psichiche o per la loro inesperienza o non conoscenza non siano in grado di utilizzare in sicurezza la cappa aspirante, non devono farne uso senza la sorveglianza e la guida di una persona responsabile.

Queste persone possono utilizzare l'apparecchio da sole solo se è stato loro chiaramente spiegato come funziona, in modo tale da utilizzarlo in sicurezza. È importante che sappiano riconoscere e comprendere quali pericoli possono derivare da un uso non corretto della cappa aspirante.

### Bambini

► Tenere lontano dalla cappa i bambini al di sotto degli otto anni oppure sorvegliarli costantemente.

## Indicazioni sulla sicurezza e avvertenze

---

- ▶ I bambini a partire dagli 8 anni possono utilizzare la cappa aspirante senza sorveglianza solo ed esclusivamente se è stato loro spiegato come fare e se sono in grado di farlo in tutta sicurezza. È importante che sappiano riconoscere e comprendere quali pericoli possono derivare da un uso non corretto dell'apparecchio.
- ▶ I bambini non possono eseguire lavori di pulizia o manutenzione della cappa aspirante senza sorveglianza.
- ▶ Controllare i bambini quando sono vicini alla cappa aspirante. Non permettere loro di giocarci.
- ▶ Pericolo di soffocamento. I bambini giocando possono avvolgersi nel materiale d'imballaggio (p.es. pellicole) oppure infilarselo in testa e soffocare. Tenere il materiale d'imballaggio lontano da bambini eventualmente presenti in casa.

### Sicurezza tecnica

- ▶ Riparazioni o lavori di installazione e di manutenzione non correttamente eseguiti possono mettere seriamente in pericolo l'utente. Lavori di installazione e manutenzione nonché riparazioni possono essere eseguiti solo da personale tecnico qualificato.
  - ▶ Eventuali danni della cappa aspirante possono mettere in pericolo la sicurezza personale. Verificare che non siano presenti danni visibili. Non mettere mai in funzione un apparecchio danneggiato.
  - ▶ La sicurezza elettrica è garantita solo se l'apparecchio è allacciato a un regolare conduttore di protezione. Assicurarsi che questa condizione fondamentale per la sicurezza sia verificata. In caso di dubbi far controllare l'impianto da un elettricista specializzato.
  - ▶ È possibile il funzionamento temporaneo o permanente su un sistema di alimentazione di energia elettrica autosufficiente o non sincrono alla rete (come reti autonome, sistemi di backup). Requisito per il funzionamento è che il sistema di alimentazione di energia elettrica rispetti le normative EN 50160 o similari.
- Le misure di sicurezza previste nell'impianto domestico e per questo prodotto Miele devono essere garantite per funzionalità e procedure anche col funzionamento autonomo oppure non sincrono alla rete oppure sostituite da misure eguali nell'installazione. Come per esempio descritto nella pubblicazione attuale della VDE-AR-E 2510-2.

## Indicazioni sulla sicurezza e avvertenze

---

- ▶ I dati di allacciamento (frequenza e tensione) indicati sulla targhetta dati della cappa aspirante devono assolutamente corrispondere con quelli della rete elettrica affinché la cappa non si danneggi. Confrontare i dati di allacciamento prima di collegare l'apparecchio. In caso di dubbi, rivolgersi a un elettricista qualificato.
- ▶ Prese multiple o prolunghe non garantiscono la necessaria sicurezza (pericolo di incendio). Non utilizzare questi dispositivi per allacciare la cappa aspirante alla rete elettrica.
- ▶ Utilizzare la cappa aspirante solo quando è montata, solo così è garantito che funzioni in modo sicuro.
- ▶ Non utilizzare la cappa aspirante in luoghi non stazionari (ad es. sulle navi).
- ▶ Toccare anche involontariamente dei componenti sotto tensione o modificare la struttura elettrica e meccanica è molto pericoloso per l'utente e può provocare seri danni anche alla cappa. Aprire l'involucro solo nei casi strettamente necessari, riportati nelle presenti istruzioni, per il montaggio e la pulizia. Non aprire mai per nessun motivo altre parti dell'involucro.
- ▶ Il diritto alla garanzia decade se la cappa aspirante non viene riparata dall'assistenza tecnica autorizzata Miele.
- ▶ Un cavo di allacciamento danneggiato può essere sostituito solamente da personale tecnico qualificato.
- ▶ Le lampadine dell'illuminazione sono montate fisse. Per motivi di sicurezza è necessario che la sostituzione sia effettuata dal servizio di assistenza tecnica autorizzato Miele.
- ▶ Per eseguire lavori di installazione, manutenzione o riparazione staccare la cappa aspirante dalla rete elettrica. La cappa risulta staccata se:
  - si disinseriscono i fusibili dell'impianto elettrico, oppure
  - si svitano del tutto i fusibili, oppure
  - si estrae la spina (se presente) dalla presa elettrica. Afferrare la spina, non tirare il cavo.

## Indicazioni sulla sicurezza e avvertenze

### Contemporaneo funzionamento con un fuoco alimentato da aria ambiente

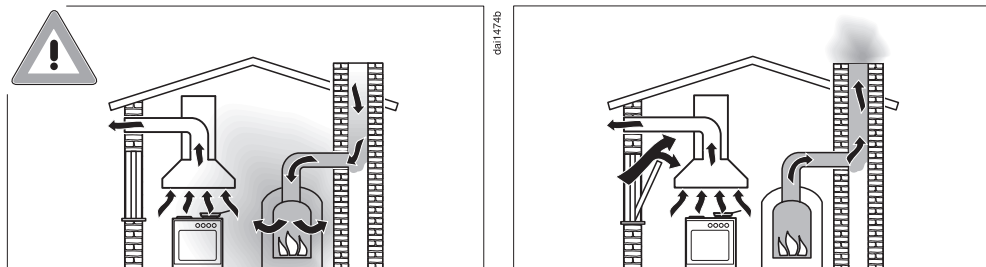

**⚠** Pericolo di intossicazione a causa dei gas combustibili.  
Se la cappa viene messa in funzione sul luogo di installazione ed è attivo un fuoco (fiamma) alimentato con aria ambiente, è necessario adottare delle precauzioni.

I fuochi che sfruttano l'aria dell'ambiente usano l'aria ambiente per la combustione ed espellono i gas combustibili all'esterno tramite un camino. Questi possono essere ad es. stufe a gas, gasolio, legna o carbone, scaldacqua istantanei, scaldabagno, piani cottura o forni.

La cappa aspirante sottrae aria ambiente alla cucina e agli ambienti adiacenti. Vale per le seguenti modalità:

- funzionamento a evacuazione,
- funzionamento a ricircolo con box all'esterno dell'ambiente.

Senza sufficiente afflusso di aria si crea una depressione. Il fuoco non ha aria a sufficienza per ardere. E quindi potrebbe spegnersi. I gas combustibili potrebbero essere riaspirati dal camino o dal canale di scarico dell'aria.

**Pericolo di morte!**

## Indicazioni sulla sicurezza e avvertenze

---

La cappa aspirante può funzionare mentre sono accesi dei fuochi alimentati dall'aria ambiente solo se la depressione non supera i 4 Pa (0,04 mbar), ovvero se si evita la riaspirazione dei gas di scarico.

Questo si può ottenere se a causa di aperture non chiudibili p.es. nelle porte o finestre può giungere l'aria necessaria per la combustione. Accertarsi che la sezione di apertura dell'afflusso aria sia sufficiente. Le normali prese d'aria generalmente non garantiscono un afflusso sufficiente.

Nella valutazione bisogna sempre tenere conto dell'intero rapporto di aerazione dell'abitazione. In caso di dubbi, interpellare uno spaziacamino competente.

Se la cappa viene utilizzata in modalità ricircolo e l'aria viene reimessa nell'ambiente in cui è installata, il contemporaneo funzionamento di un fuoco alimentato con aria ambiente non è pericoloso.

### Impiego corretto

► Pericolo di schiacciarsi le dita! Tenersi lontano dall'area di movimentazione di entrata o fuoriuscita dello schermo deviafumane.

► Pericolo di incendio a causa di fiamme libere.

Non lavorare mai con fiamme libere sotto la cappa aspirante. È quindi vietato ad es. cuocere flambé e grigliare su fiamma libera. La cappa aspirante accesa aspira le fiamme nel filtro. Il grasso depositatosi può incendiarsi.

► L'acqua di condensa può corrodere e provocare danni alla cappa aspirante.

Accendere sempre la cappa aspirante quando si utilizza il piano cottura, altrimenti potrebbe formarsi dell'acqua di condensa.

► Se si surriscaldano, oli e grassi possono prendere fuoco e incendiare anche la cappa.

Sorvegliare sempre i procedimenti di cottura con oli e grassi in pentole, padelle o friggitrici. Prestare attenzione anche quando si griglia con grill elettrici.

► Depositi di grasso e sporco compromettono la funzionalità della cappa aspirante.

Non utilizzare mai la cappa senza i filtri antigrasso, al fine di garantire la depurazione delle fumane.

## Indicazioni sulla sicurezza e avvertenze

---

► Tenere presente che mentre si cucina, la cappa aspirante può diventare molto calda per effetto del calore che sale verso l'alto. Toccare l'involucro e i filtri antigrasso solo dopo che la cappa si è raffreddata.

### Installazione corretta

► Seguire le indicazioni del produttore dell'apparecchio di cottura per verificare se è consentito utilizzarlo in combinazione con una cappa aspirante.

► La cappa aspirante Downdraft non può essere montata sopra fuochi alimentati da combustibili solidi.

► La cappa aspirante non può essere messa in funzione sopra un piano cottura a gas.

► Per fissare la cappa aspirante Downdraft, seguire le indicazioni contenute nel capitolo "Installazione".

► I componenti possono avere dei bordi taglienti e causare ferimenti. Per il montaggio indossare guanti che proteggano dai tagli.

► Per la conduttura di scarico dell'aria possono essere utilizzati solo tubi in materiale non infiammabile, reperibili presso i rivenditori specializzati oppure presso l'assistenza tecnica Miele autorizzata.

► L'aria di scarico non deve essere convogliata in un camino già in funzione per fumi o gas combustibili, né in un canale che serve per la ventilazione di ambienti dove si trovano dei fuochi.

► Se l'aria di scarico deve essere convogliata in un camino fuori uso, rispettare le norme emanate dalle autorità competenti.

### Pulizia e manutenzione

► Se la pulizia non avviene osservando le indicazioni riportate nelle presenti istruzioni d'uso, c'è pericolo di incendio.

► Il vapore di un apparecchio di pulizia a vapore può giungere alle parti che conducono tensione e causare un corto circuito. Per pulire l'apparecchio non utilizzare mai un apparecchio a vapore.

### Accessori e pezzi di ricambio

► Utilizzare esclusivamente pezzi di ricambio originali Miele. Se si montano o utilizzano altri accessori, il diritto alla garanzia e a prestazioni in garanzia per vizi e/o difetti del prodotto decade.

## Indicazioni sulla sicurezza e avvertenze

---

- ▶ Sostituire eventuali pezzi guasti o difettosi esclusivamente con ricambi originali Miele; solo così Miele può garantire il pieno rispetto degli standard di sicurezza.
- ▶ Miele garantisce la fornitura di pezzi di ricambio fino a 15 anni, minimo per 10, dopo l'uscita di gamma della cappa aspirante.

## Smaltimento dell'imballaggio

L'imballaggio è pratico e protegge l'apparecchio da eventuali danni di trasporto. I materiali utilizzati per l'imballaggio sono riciclabili, in quanto selezionati secondo criteri di rispetto dell'ambiente e di facilità di smaltimento.

Restituire gli imballaggi al circuito di raccolta dei materiali consente di risparmiare materie prime. Utilizzare centri di raccolta per materiali specifici ed eventuali opzioni di ritiro alternative. Smaltire correttamente anche gli imballaggi utilizzati per il trasporto.

## Smaltimento delle apparecchiature

Le apparecchiature elettriche ed elettroniche contengono spesso materiali utili. Contengono altresì sostanze, composti e componenti che erano necessari per il funzionamento e la sicurezza dell'apparecchiatura stessa. Smaltirli in modo non adeguato o nei rifiuti domestici potrebbe nuocere alla salute e all'ambiente. In nessun caso quindi smaltire queste apparecchiature nei normali rifiuti domestici.



Il simbolo del cassonetto barrato indica che il prodotto deve essere conferito agli idonei centri di raccolta differenziata allestiti dai comuni o dalle società di igiene urbana oppure riconsegnato gratuitamente al rivenditore al momento dell'acquisto di una nuova apparecchiatura di tipo equivalente, in ragione di uno a uno. L'utente è tenuto a cancellare eventuali dati personali dall'apparecchiatura elettronica da smaltire. L'adeguata raccolta differenziata contribuisce

a evitare possibili effetti negativi sull'ambiente e sulla salute e favorisce il riciclo dei materiali di cui è composta l'apparecchiatura. Per la gestione del recupero e dello smaltimento degli elettrodomestici, Miele Italia aderisce al consorzio Ecodom (Consorzio Italiano Recupero e Riciclaggio Elettrodomestici). Smaltimento dei rifiuti di apparecchiature elettriche ed elettroniche (RAEE), ai sensi del Decr. legisl. 14 marzo 2014, n. 49 in attuazione della Direttiva 2012/19/UE e sui RAEE sullo smaltimento dei rifiuti di apparecchiature elettriche ed elettroniche. L'utente è tenuto per legge a rimuovere dalle apparecchiature batterie, accumulatori e lampade esausti e rimovibili, in modo non distruttivo. Conferirli agli idonei centri di raccolta differenziata dove vengono presi in consegna gratuitamente. Accertarsi che fino al momento dello smaltimento l'apparecchiatura sia tenuta lontana dai bambini.

# Presentazione del prodotto

## Cappa aspirante integrata

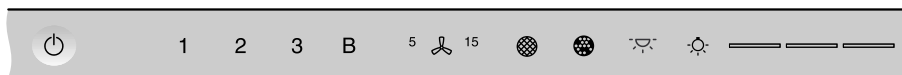
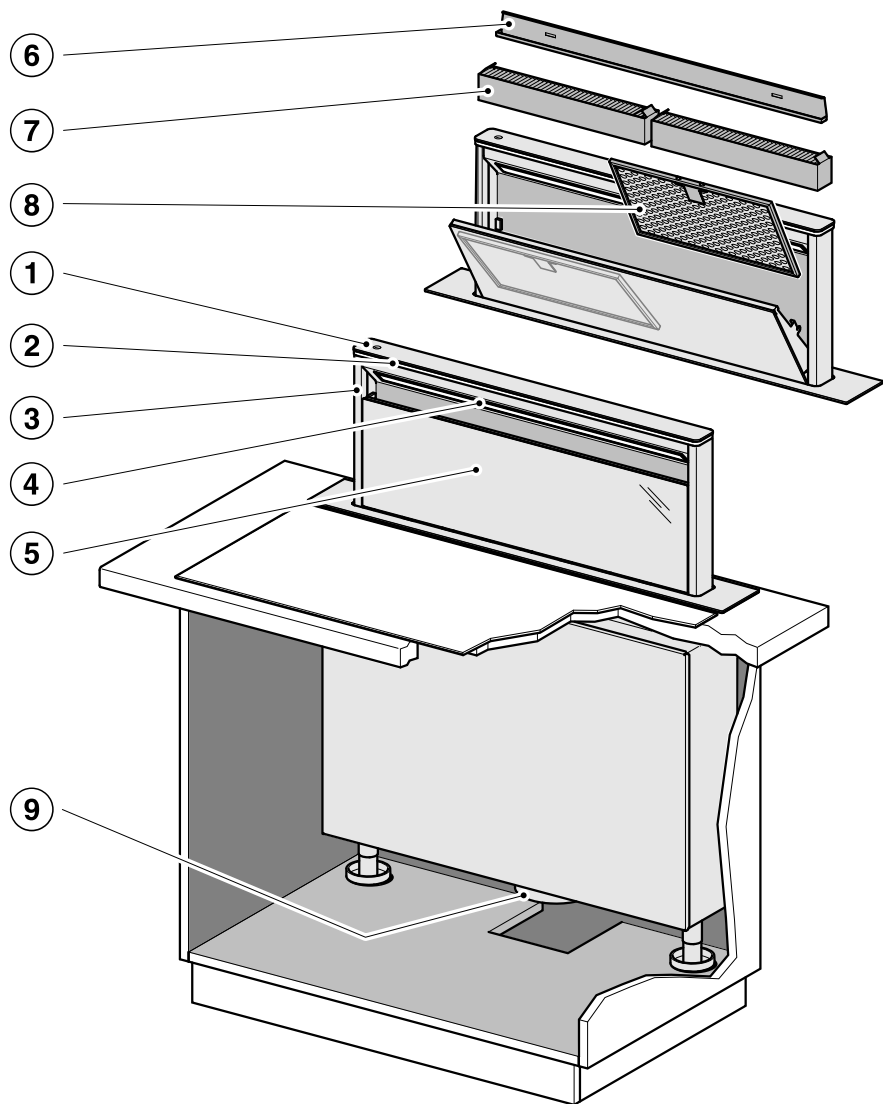

10

11

12

13

14

15

16

17

da5569

# Presentazione del prodotto

- ① Comandi
- ② Illuminazione ambiente
- ③ Schermo deviafumane motorizzato
- ④ Illuminazione piano cottura
- ⑤ Pannello per l'aspirazione perimetrale
- ⑥ Vaschetta di raccolta
- ⑦ Filtro a carboni attivi  
Filtri a carboni attivi monouso o rigenerabili (accessori su richiesta per il funzionamento a ricircolo)
- ⑧ Filtro antigrasso
- ⑨ Bocchettone di sfiato
- ⑩ Tasto sensore per accendere e spegnere la cappa aspirante
- ⑪ Tasti sensore per accendere e spegnere l'aspiratore e per regolare la potenza aspirante
- ⑫ Tasto sensore per il funzionamento supplementare
- ⑬ Tasto sensore per il contatore ore di funzionamento dei filtri antigrasso
- ⑭ Tasto sensore per il contatore ore di funzionamento dei filtri antiodore
- ⑮ Tasto sensore per l'accensione e lo spegnimento della luce Ambiente
- ⑯ Tasto sensore per spegnere/accendere/variare col dimmer la luce del piano cottura
- ⑰ Tasti sensore per selezionare e visualizzare i livelli di illuminazione

## Componenti

### Filtro antigrasso e pannello

Il pannello dell'aspirazione perimetrale e i filtri antigrasso in metallo lavabili trattengono le particelle solide dei fumi e dei vapori generati dalla cottura (grassi, polvere ecc.) in modo che lo sporco non si depositi nella cappa aspirante.



#### Rischio di incendio

I filtri antigrasso molto sporchi sono particolarmente infiammabili.

Pulire i filtri antigrasso a intervalli regolari.

Dei filtri antigrasso molto sporchi riducono la potenza aspirante e contribuiscono a rendere la cappa aspirante e la cucina più sporche.

### Filtro a carboni attivi

Con il funzionamento a ricircolo e il funzionamento a ricircolo Plug & Play, oltre ai filtri antigrasso occorre impiegare due filtri a carboni attivi. Questi servono per assorbire gli odori che si generano durante la cottura.

I filtri a carboni attivi sono disponibili come accessorio su richiesta. Sono disponibili filtri a carboni attivi che devono essere sostituiti al termine della durata di funzionamento e filtri a carboni attivi rigenerabili.

### Luce del piano cottura

La luce del piano cottura può essere accesa e spenta indipendentemente dalla ventola ed è possibile variare la luminosità col dimmer.

# Presentazione del prodotto

---

## Luce Ambiente

La luce Ambiente fornisce un'illuminazione d'atmosfera.

È possibile accendere la luce Ambiente in qualsiasi momento mentre la cappa aspirante è in funzione.

## Modalità Ambiente

Se si utilizza la luce Ambiente senza accendere la ventola e la luce del piano cottura, lo schermo deviafumane fuoriesce per ca. 2 cm nella posizione Ambiente.

## Funzioni

### Funzionamento a evacuazione aria

La cappa aspira i vapori di cottura. L'aria passa attraverso il pannello di aspirazione sui bordi e viene pulita dai filtri anti-grasso. Infine viene convogliata all'esterno.

### Funzionamento a ricircolo

(con kit di modifica e filtro antiodore disponibili come accessori su richiesta)

L'aria aspirata viene purificata attraverso il pannello di aspirazione perimetrale e il filtro antigrasso e, in aggiunta, attraverso un filtro antiodore. L'aria viene infine reimpressa in cucina.

Per il funzionamento a riciclo d'aria consigliamo di convogliare l'aria in cucina tramite un tubo con scarico, p.es. nello schermo zoccolo.

### Funzionamento a ricircolo Plug&Play

Se lo spazio di montaggio non è sufficiente per un condotto dell'aria, col funzionamento Plug&Play è possibile convogliare l'aria anche nello zoccolo sotto i mobili della cucina. Vedi capitolo "Installazione".

## Aerazione della cucina

Aerare bene la cucina quando la cappa aspirante è in funzione.

Nel funzionamento a evacuazione l'efficienza della cappa aspirante migliora grazie all'aria in entrata.

Nel funzionamento a ricircolo l'umidità prodotta durante la cottura rimane in cucina. L'aerazione aiuta a disperdere l'umidità.

## Livelli di potenza aspiratore

Per vapore, odore o calore leggeri fino intensi sono disponibili i livelli di potenza da **1** a **3**.

Aumentare il livello di potenza con l'aumentare di vapore, odore o calore.

Per vapore, odore e calore temporaneamente molto intensi, p.es. a inizio arrostitura, sono disponibili due livelli Booster **B.** e **B.**. I livelli Booster vengono impostati automaticamente dopo qualche minuto.

## Funzionamento supplementare

Il funzionamento supplementare fa sì che la cappa aspirante si spenga in automatico dopo un tempo programmato.

In questo modo, dopo la cottura, si elimina ogni odore e vapore residuo dall'aria della cucina. Si evitano così residui e odori nella cappa aspirante.

## Presentazione del prodotto

### Altezza di aspirazione ridotta

Se nelle impostazioni si seleziona un'altezza di aspirazione ridotta, lo schermo devia fumare fuoriesce solo di ca. 10 cm all'accensione della ventola o della luce del piano cottura.

- Se si utilizzano padelle o pentole basse o si cucina con pentole dotate di uscita vapore laterale nel coperchio, l'altezza di aspirazione ridotta ottimizza l'aspirazione.
- Nel caso di installazione in una superficie a isola, l'altezza di aspirazione ridotta consente di vedere liberamente il piano cottura anche dalla parte posteriore.

### Contatore ore di funzionamento

La cappa aspirante memorizza le ore di funzionamento.

Se si accende il simbolo filtro antigrasso , il filtro antigrasso deve essere pulito.

Se si accende il simbolo del filtro a carboni attivi , quest'ultimo deve essere sostituito o rigenerato, se adatto alla rigenerazione.

È possibile adeguare gli intervalli del contatore delle ore di funzionamento alle proprie abitudini di cottura.

Disattivare il contatore delle ore di funzionamento per il filtro a carboni attivi, se la cappa aspirante viene azionata nel funzionamento a evacuazione.

### Connessione in rete

La cappa aspirante è dotata di un modulo WLAN integrato. Il modulo WLAN consente la connessione alla rete domestica e l'uso dell'app Miele su un terminale mobile.

Una volta collegata la cappa aspirante tramite WLAN, la connessione viene ristabilita automaticamente a ogni riaccensione.

Assicurarsi che nel luogo di installazione della cappa aspirante il segnale della rete WLAN sia sufficientemente forte.

Collegando la cappa aspirante alla rete WLAN aumentano i consumi energetici, anche se la cappa è spenta.

### Opzioni Smart tramite l'app Miele\*.

La connessione in rete tramite l'app Miele consente di accedere a numerose opzioni Smart, tra cui:

- visualizzare le informazioni di stato;
- utilizzare altre funzioni di aiuto;
- tramite gli aggiornamenti software, la cappa aspirante è sempre allo stato più avanzato dello sviluppo Miele.

Ulteriori dettagli sulle opzioni Smart sono disponibili sul sito web di Miele, nell'Apple App Store® o nel Google Play Store™.

\* Offerta digitale aggiuntiva di Miele & Cie. KG. La gamma di funzioni può variare a seconda del modello e del paese. Per i prodotti e i servizi digitali di Miele nell'app Miele è richiesto il consenso alle Condizioni generali di vendita e all'Informativa sulla protezione dei dati. Miele si riserva il diritto di modificare o cessare le offerte digitali in qualsiasi momento.

# Presentazione del prodotto

---

## Con@ctivity in grado di apprendere

Con la funzione Con@ctivity, la cappa aspirante viene comandata automaticamente in funzione del piano cottura. Il presupposto è che la cappa aspirante e il piano cottura Miele siano collegati alla rete WLAN di casa o che dispongano di un collegamento diretto WLAN.

L'aspiratore integrato può essere azionato anche manualmente, in qualsiasi momento, durante il funzionamento automatico.

Se, p.es., si imposta regolarmente un livello di potenza più alto, il funzionamento automatico non si adatta a questo comportamento (Miele Con@ctivity Plus).

## Powermanagement

La cappa aspirante dispone di un sistema di regolazione automatica, il Powermanagement. Il Powermanagement serve per risparmiare energia. Fa sì che la ventola passi in automatico a livelli più bassi e che l'illuminazione si spenga.

- Il secondo livello Booster viene impostato sul primo livello Booster dopo 2 minuti (anche se il Powermanagement è disattivato).

Il primo livello Booster viene impostato automaticamente al livello **3** dopo 5 minuti.

- Dai livelli 3, 2 e 1, dopo 2 ore la potenza aspirante si riduce di un livello e poi, in scatti di 30 minuti, si spegne.
- La luce del piano cottura si spegne automaticamente dopo 12 ore.



## Selezionare il funzionamento a evacuazione o ricircolo

La cappa aspirante è indicata sia per il funzionamento a evacuazione che a ricircolo. La potenza dell'aspiratore si adegua alla modalità di cottura selezionata. Di serie è impostato il funzionamento a ricircolo. Per il funzionamento a evacuazione occorre commutare la cappa aspirante.

La commutazione sul funzionamento a evacuazione avviene disattivando il contatore ore di funzionamento per il/i filtro/i antiodore.

■ Toccare il tasto On/Off  con schermo deviafumane chiuso.

Tutti i simboli sono accesi con luminosità ridotta.

■ Tenere premuto il tasto del funzionamento supplementare  finché si accendono i simboli del filtro antigraasso  e del filtro antiodore .

■ Toccare il simbolo del filtro antiodore .

Il simbolo del filtro antiodore  e la spia del livello di aspirazione lampeggiano.

■ Premere il tasto **B**.

■ Confermare premendo il tasto del filtro antiodore .

Tutte le spie si spengono.

È impostato il funzionamento a evacuazione.



Se non si conferma l'impostazione entro 4 minuti, rimane memorizzata l'impostazione precedente.

## Attivare/disattivare Plug&Play

■ Premere il tasto On/Off .

Tutti i simboli sono accesi con luminosità ridotta.

■ Tenere premuto il tasto del funzionamento supplementare .

Dopo alcuni secondi si accendono i simboli del filtro antigraasso  e del filtro a carboni attivi , dopo altri 7 secondi si accende la spia **1** del livello di aspirazione.

■ Premere poi in successione

- il tasto **1**,

- il tasto dell'illuminazione  e ancora

- il tasto dell'illuminazione .

Se Plug & Play è disattivato, lampeggiano le spie **1** e **3**.

Se è attivato, rimangono accese le spie **1** e **3**.

■ Per l'attivazione toccare il tasto **B**.

Le spie **1** e **3** rimangono accese.

■ Per disattivare toccare il tasto **1**.

Le spie **1** e **3** lampeggiano.

■ Confermare il procedimento con il tasto del funzionamento supplementare .

Tutte le spie si spengono.

# Primo avvio

## Connessione in rete

### Presupposti per la connessione in rete

Osservare i seguenti presupposti per la connessione in rete:

1. Nel luogo di installazione è disponibile una rete domestica.  
Tenere la password WLAN a portata di mano.
2. L'app Miele è presente su un terminale mobile.
3. Si possiede un account utente nell'app Miele.

### Eeguire Scan & Connect

- Scansionare il QR Code.

Se è stata installata l'app Miele e si possiede un account, si accede direttamente alla connessione in rete.

Se l'app Miele non è ancora stata installata, si apre il collegamento ad Apple App Store® o Google Play Store™.

- Installare l'app Miele e configurare un account Miele.
- Scansionare nuovamente il QR Code.

L'app Miele accompagna l'utente nella configurazione.



## Disconnettere WLAN e telecomando

Per stabilire una nuova connessione WLAN o la connessione con il telecomando, è necessario prima interrompere la connessione esistente.

Con la disconnessione vengono disconnessi sempre contemporaneamente WLAN e un telecomando collegato.

- Toccare il tasto On/Off (⏻) con schermo deviafumane chiuso.

Tutti i simboli sono accesi con luminosità ridotta.

- Tenere premuto il tasto del funzionamento supplementare <sup>5</sup>↵<sup>15</sup> finché si accendono i simboli del filtro antigraso (⊗) e del filtro a carboni attivi (⊗).

- Premere il tasto **1**.

Con una connessione WLAN attiva, **2** e **3** rimangono accese.

Se un telecomando è connesso, lampeggia anche **B**.

- Premere il tasto **1**.

**2** rimane accesa e **3** lampeggia.

Dopo alcuni secondi **2** e **3** lampeggiano. La connessione è interrotta.

- Uscire dalla modalità di disconnessione toccando il tasto di funzionamento supplementare <sup>5</sup>↵<sup>15</sup> sulla cappa aspirante.

- Disconnettere anche il telecomando. Allo scopo, seguire le istruzioni d'uso del telecomando.

Tutte le connessioni sono disattivate. È possibile stabilire una nuova connessione.

## Connettere la Con@ctivity

### Attivare Con@ctivity 3.0 tramite la rete WLAN di casa

Presupposto:

- Rete WLAN domestica
- Piano cottura Miele predisposto per WLAN

- Collegare la cappa aspirante e il piano cottura alla rete WLAN di casa (v. par. "Connessione in rete").

La funzione Con@ctivity si attiva in automatico.

### Attivare Con@ctivity 3.0 tramite una connessione WLAN diretta



In alternativa al collegamento alla rete domestica, è possibile collegare direttamente il piano cottura alla cappa aspirante.

Presupposto:

- Piano cottura Miele predisposto per WLAN

- Toccare il tasto On/Off  con schermo deviafumane chiuso.

Tutti i simboli sono accesi con luminosità ridotta.

- Tenere premuto il tasto del funzionamento supplementare  finché si accendono i simboli del filtro antigraso  e del filtro a carboni attivi .

- Premere il tasto **3**.

**2** rimane acceso, **3** lampeggia.

Nei successivi 10 minuti la cappa aspirante è pronta per la connessione.

- Avviare la connessione WLAN sul piano cottura. Per maggiori informazioni leggere le istruzioni d'uso del piano cottura.

Una volta stabilita la connessione, **2** e **3** rimangono accesi.

- Confermare il procedimento con il tasto del funzionamento supplementare .

Se la connessione non è possibile, lampeggiano **2** e **3** oppure il procedimento viene interrotto.

- Interrompere la connessione sulla cappa aspirante (v. par. "Disconnettere WLAN") e sul piano cottura.

- Ripetere il procedimento.

Finché è attiva la connessione WLAN diretta, non è possibile collegare il piano cottura e la cappa aspirante a una rete domestica. La gestione tramite app Miele p.es. non è possibile. Se si desidera il collegamento alla rete domestica in un momento successivo, occorre innanzi tutto staccare il collegamento diretto WLAN tra piano cottura e cappa aspirante (v. par. "Disconnettere WLAN").

# Primo avvio



---

## Connettere il telecomando

Miele DARC 7 è un accessorio su richiesta

- Toccare il tasto On/Off  sulla cappa aspirante se lo schermo deviafumane è chiuso.

Tutti i simboli sono accesi con luminosità ridotta.

- Tenere premuto il tasto del funzionamento supplementare <sup>5</sup>/<sup>15</sup> finché si accendono i simboli del filtro antigraso  e del filtro a carboni attivi .
- Premere il tasto **B**.

**2** rimane acceso, **3** lampeggia.

- Avviare la connessione al telecomando. Per maggiori informazioni leggere le istruzioni d'uso del telecomando.

Una volta che la connessione è avvenuta con successo, **2** e **3** rimangono costantemente accesi.

- Confermare il procedimento con il tasto del funzionamento supplementare <sup>5</sup>/<sup>15</sup>.

## Disconnettere il telecomando

- Per la disconnessione leggere il capitolo “Primo avvio”, par. “Disconnettere WLAN e telecomando”.

Pericolo di schiacciarsi le dita!

Tenersi lontano dall'area di movimentazione di entrata o fuoriuscita dello schermo deviafumane.

## Accendere la ventola

- Toccare il tasto On/Off  con schermo deviafumane chiuso.

Tutti i simboli sono accesi con luminosità ridotta.

- Accendere la ventola premendo uno dei tasti da **1** a **B**.

Lo schermo deviafumane fuoriesce.

La ventola passa al livello desiderato.

## Impostare il livello di potenza

- Selezionare il livello di potenza desiderato con i tasti da **1** a **B**.
  - Se si preme il tasto **B**, si attiva il primo livello Booster.
- Il simbolo **B**• si accende.
- Se si preme nuovamente il tasto **B**, si attiva il secondo livello Booster.







Il simbolo **B**• si accende.

## Ripristino dei livelli Booster

Il secondo livello Booster viene impostato sul primo livello Booster dopo 2 minuti.

Il primo livello Booster viene impostato automaticamente al livello **3** dopo 5 minuti.

## Selezionare il funzionamento supplementare

- Al termine della cottura, ad aspiratore acceso, premere il tasto del funzionamento supplementare  <sup>5</sup> <sup>15</sup>:
- Una volta: l'aspiratore si spegnerà automaticamente dopo 5 minuti (si accende **5** .
- Due volte: l'aspiratore si spegnerà automaticamente dopo 15 minuti ( si accende **15**).
- Se si preme nuovamente il tasto del funzionamento supplementare <sup>5</sup> <sup>15</sup>, l'aspiratore resta acceso (<sup>5</sup> <sup>15</sup> si spegne).

## Spegnerla ventola

- Premere il tasto del livello di aspirazione attivo.

La ventola si spegne.

Se anche la luce del piano cottura è spenta, lo schermo deviafumane si chiude dopo 1 minuto.

## Funzionamento supplementare con la modalità Plug&Play

Se l'aspiratore viene spento nella modalità Plug&Play, continua a funzionare a livello **1**.

Il funzionamento supplementare fa in modo che lo zoccolo venga aerato dopo la cottura.

In base all'ultimo livello di aspirazione attivato, il funzionamento supplementare dura dai 2 ai 30 minuti.

Durante il funzionamento supplementare è possibile spegnere subito l'aspiratore con il tasto **1** oppure con il tasto On/Off .

Questa funzione è indipendente dal funzionamento supplementare <sup>5</sup> <sup>15</sup>.

## Uso

---

### Accendere la luce del piano cottura

- Premere il tasto On/Off .

Tutti i simboli sono accesi con luminosità ridotta.

- Toccare brevemente il tasto dell'illuminazione .

Lo schermo deviafumane fuoriesce.

L'illuminazione si accende alla massima luminosità. Tutti e tre i trattini vicino al tasto dell'illuminazione  sono accesi.

### Regolare l'illuminazione del piano cottura

- Con la luce accesa, tenere premuto il tasto dell'illuminazione .

La luce diminuisce finché non si rilascia il tasto.

- Tenere premuto nuovamente il tasto dell'illuminazione .

La luce aumenta finché non si rilascia il tasto.

- In alternativa, è possibile selezionare tre livelli di luminosità toccando i trattini accanto al tasto dell'illuminazione .

### Spegnere la luce del piano cottura

- Toccare il tasto dell'illuminazione .

La luce del piano cottura si spegne.



Se anche la ventola è spenta, lo schermo deviafumane si chiude dopo 1 minuto.

### Accendere/spegnere la luce Ambiente

È possibile accendere la luce Ambiente in qualsiasi momento mentre la cappa aspirante è in funzione.

- Per accendere e spegnere, toccare il tasto della luce Ambiente .

### Attivare/disattivare la modalità Ambiente

- Toccare il tasto On/Off  con schermo deviafumane chiuso.
- Toccare il tasto della luce Ambiente .

Lo schermo deviafumane fuoriesce per ca. 2 cm nella posizione Ambiente. La luce Ambiente si accende.

- Per spegnere, toccare il tasto della luce Ambiente .

- Se si accende la ventola o la luce del piano cottura in modalità Ambiente, lo schermo deviafumane fuoriesce.
- Se si spengono la ventola e la luce del piano cottura quando lo schermo deviafumane è fuoriuscito e la luce Ambiente è accesa, lo schermo deviafumane si sposta in posizione Ambiente.

## Far rientrare lo schermo deviafumane

- Premere il tasto On/Off (⏻).

La ventola, la luce del piano cottura e la luce Ambiente si spengono.

Tutti i simboli si spengono.

Lo schermo deviafumane rientra.

Se la ventola e l'illuminazione sono spente, lo schermo deviafumane si chiude automaticamente dopo 1 minuto.

## Cucinare con Con@ctivity

Se la funzione Con@ctivity è attivata, la cappa aspirante viene controllata automaticamente in base al piano cottura.

- Accendere una zona di cottura impostando un qualsiasi livello.

Lo schermo deviafumane fuoriesce.

La luce del piano cottura si accende.

Dopo alcuni secondi si accende la ventola, dapprima brevemente al livello **2**, poi al livello **1**.

Durante il procedimento di cottura la cappa aspirante seleziona in automatico il livello di aspirazione necessario. Il livello della potenza della ventola si basa sul numero delle zone di cottura accese e sull'intensità dei livelli di cottura impostati.

Poiché la modifica del livello di potenza sul piano cottura non comporta immediatamente una diminuzione o un aumento dei vapori, la cappa aspirante reagisce con un certo ritardo.

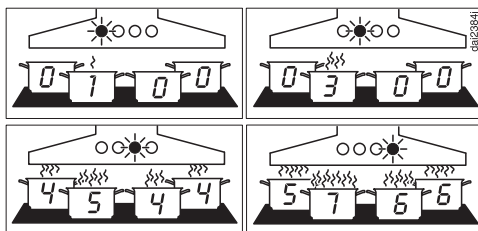

Esempi di livelli di aspirazione da **1** a **B**

- Dopo il procedimento di cottura, spegnere tutte le zone di cottura.

Per ripulire l'aria da vapori e odori residui, nei minuti seguenti la ventola della cappa aspirante diminuisce gradualmente la potenza e poi si spegne.

Dopo altri 30 secondi, la luce del piano cottura si spegne.

1 minuto dopo rientra lo schermo deviafumane.

## Cuocere con Con@ctivity

- Ad es., per riscaldare una stoviglia di cottura prima di arrostitore si accende il piano cottura alla massima potenza. Dopo ca. 10 secondi fino a 4 minuti, abbassare la potenza di un livello (60 secondi fino a 5 minuti con un piano cottura Highlight).

La cappa aspirante riconosce un procedimento di cottura.

La cappa aspirante si accende e, in seguito alla riduzione del livello di potenza del piano cottura, si attiva al livello 3, rimanendo a questo livello di aspirazione per ca. 5 minuti.

Poi è di nuovo la funzione Con@ctivity a determinare il livello di aspirazione.

È possibile anche selezionare manualmente un altro livello di potenza della cappa, prima del tempo.

## Disattivare temporaneamente Con@ctivity

- Con@ctivity viene temporaneamente disattivata se si
  - seleziona un altro livello di aspirazione; oppure
  - spegne la cappa aspirante; oppure
  - seleziona il funzionamento supplementare .
- La cappa aspirante ritorna su Con@ctivity quando
  - non si utilizza per ca. 5 minuti, oppure
  - il livello selezionato della ventola corrisponde nuovamente al livello di potenza selezionato da Con@ctivity, oppure
  - la ventola della cappa aspirante e il piano cottura siano stati spenti per almeno 30 secondi. All'accensione successiva del piano cottura, Con@ctivity si riattiva.

## Disattivare Con@ctivity per l'intero procedimento di cottura

- Accendere la ventola **prima** del piano cottura.

Con@ctivity è disattivata fino alla disattivazione della cappa aspirante.

Se dopo la cottura la cappa aspirante e il piano cottura rimangono spenti per almeno 30 secondi, alla successiva accensione del piano cottura Con@ctivity è di nuovo attiva.

## Intervalli del contatore delle ore di funzionamento del filtro anti-grasso





Di serie è impostato un intervallo di pulizia di 30 ore.

- Si consiglia un intervallo più breve, di 20 ore, se si frigge o arrostitisce spesso.
- Se si cucina solo raramente, è sempre preferibile un intervallo breve, per evitare che il grasso depositato si indurisca e diventi più difficile da rimuovere.
- È indicato un intervallo più lungo, di 40 o 50 ore, se si cucina regolarmente con pochi grassi.

## Modificare gli intervalli del contatore delle ore di funzionamento del filtro antigrasso

- Premere il tasto On/Off .

Tutti i simboli sono accesi con luminosità ridotta.

- Tenere premuto il tasto del funzionamento supplementare <sup>5</sup>/<sub>15</sub> finché si accendono i simboli del filtro antigrasso  e del filtro a carboni attivi .
- Toccare il simbolo del filtro antigrasso .

Il simbolo del filtro antigrasso  e una spia dei livelli di aspirazione lampeggiano.

Le spie da **1** a **B** indicano il tempo impostato:

|                     |        |
|---------------------|--------|
| Spia <b>1</b> ..... | 20 ore |
| Spia <b>2</b> ..... | 30 ore |
| Spia <b>3</b> ..... | 40 ore |
| Spia <b>B</b> ..... | 50 ore |

- Selezionare la durata desiderata toccando la rispettiva cifra.

- Confermare il procedimento premendo il tasto del filtro antigrasso . Se non si conferma l'impostazione entro 4 minuti, rimane memorizzata l'impostazione precedente.

## Intervalli del contatore delle ore di funzionamento dei filtri a carboni attivi





Di serie è impostato un intervallo di 180 ore.

- Se si cucinano spesso pietanze dall'odore intenso, consigliamo di ridurre l'intervallo a 120 ore.
- Se, invece, si cucinano solo raramente pietanze dall'odore intenso, l'intervallo può essere prolungato fino a 240 ore.

## Modificare/disattivare gli intervalli del contatore delle ore di funzionamento dei filtri a carboni attivi

- Premere il tasto On/Off .

Tutti i simboli sono accesi con luminosità ridotta.

- Tenere premuto il tasto del funzionamento supplementare <sup>5</sup>/<sub>15</sub> finché si accendono i simboli del filtro antigrasso  e del filtro a carboni attivi .
- Toccare il simbolo del filtro a carboni attivi .

Il simbolo del filtro a carboni attivi  e la spia del livello di aspirazione lampeggiano.

Le spie da **1** a **B** indicano l'intervallo impostato:

|                     |             |
|---------------------|-------------|
| Spia <b>1</b> ..... | 120 ore     |
| Spia <b>2</b> ..... | 180 ore     |
| Spia <b>3</b> ..... | 240 ore     |
| Spia <b>B</b> ..... | disattivata |

- Selezionare l'intervallo desiderato toccando la rispettiva cifra.

## Modifica delle impostazioni



- Confermare premendo il tasto del filtro a carboni attivi . Se non si conferma l'impostazione entro 4 minuti, rimane memorizzata l'impostazione precedente.



### Attivazione/disattivazione del Power Management

Tenere tuttavia presente che questo potrebbe comportare maggiori consumi energetici.



- Premere il tasto On/Off .

Tutti i simboli sono accesi con luminosità ridotta.

- Tenere premuto il tasto del funzionamento supplementare <sup>5</sup><sup>15</sup>.

Dopo alcuni secondi si accendono i simboli del filtro antigrasso  e del filtro a carboni attivi , dopo altri 7 secondi si accende **1**.

- Premere poi in successione:

- il tasto dell'illuminazione ,
- il tasto **1** e di nuovo
- il tasto dell'illuminazione .

Se il Power Management è attivo, **1** e **B** sono costantemente accese.



Se è disattivato, lampeggiano **1** e **B**.

- Per spegnere il Power Management, premere il tasto **1**.

**1** e **B** lampeggiano.

- Per l'attivazione toccare il tasto **B**.

**1** e **B** sono costantemente accese.

- Confermare il procedimento con il tasto del funzionamento supplementare <sup>5</sup><sup>15</sup>.

Tutte le spie si spengono.

Se non si conferma l'impostazione entro 4 minuti, rimane memorizzata l'impostazione precedente.



### Disattivare/attivare il segnale acustico dei tasti sensore



Quando si seleziona una funzione con i tasti sensore, viene emesso per conferma un segnale acustico.

Questo segnale acustico può essere disattivato.

- Premere il tasto On/Off .

Tutti i simboli sono accesi con luminosità ridotta.

- Tenere premuto il tasto del funzionamento supplementare <sup>5</sup><sup>15</sup>.

Dopo alcuni secondi si accendono i simboli del filtro antigrasso  e del filtro a carboni attivi , dopo altri 7 secondi si accende **1**.

- Infine premere tre volte il tasto **1**.

Se è attivato il segnale acustico, **2** e **3** sono costantemente accese.



Se è disattivato, lampeggiano **2** e **3**.

- Per disattivare il segnale acustico premere il tasto **1**.

**2** e **3** lampeggiano.

- Per l'attivazione toccare il tasto **B**.

**2** e **3** sono costantemente accese.

- Confermare il procedimento con il tasto del funzionamento supplementare <sup>5</sup><sup>15</sup>.

Tutte le spie si spengono.

Se non si conferma l'impostazione entro 4 minuti, rimane memorizzata l'impostazione precedente.

### Ridurre l'altezza di aspirazione

- Toccare il tasto On/Off  con schermo deviafumane chiuso.

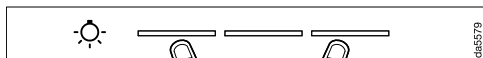

- Toccare contemporaneamente due volte il primo e il terzo trattino accanto al tasto di illuminazione .

Lo schermo deviafumane fuoriesce fino all'altezza ridotta di ca. 10 cm.

- Accendere la ventola o la luce del piano cottura.

Allo spegnimento lo schermo deviafumane fuoriesce prima fino all'altezza massima e poi si ritrae nuovamente.

Alla riaccensione lo schermo deviafumane fuoriesce nuovamente all'altezza ridotta.

- Per tornare all'altezza massima di estensione, toccare nuovamente due volte il primo e il terzo trattino accanto al tasto di illuminazione  quando lo schermo deviafumane è rientrato.

## Consigli per il risparmio energetico

Questa cappa aspirante lavora in modo efficiente e a risparmio energetico. I seguenti accorgimenti sono di ulteriore supporto a una gestione attenta ai consumi.

- Assicurarsi che durante la cottura la cucina sia ben aerata. Se con il funzionamento a evacuazione non circola sufficiente aria, la cappa aspirante non lavora in modo efficiente e i rumori di funzionamento aumentano.
- Cucinare possibilmente a bassi livelli di cottura. La presenza di poche fuma- ne comporta un basso livello di potenza della cappa aspirante e di conseguenza anche un minor consumo energetico.

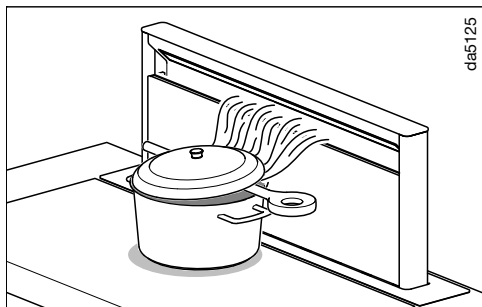

- Se durante la cottura si generano molte fuma- ne, posizionare le stoviglie il più vicino possibile alla cappa aspirante.

Cucinare possibilmente sempre con pentole dotate di coperchio. Si evita così l'inutile dispersione di calore.

Se si cucina in pentole senza coperchio, posizzionarvi sopra un coperchio di traverso. Posizionare p.es. un mestolo tra pentola e coperchio. La deviazione delle fuma- ne derivanti dalla cottura nella direzione dell'aspiratore garantisce un funzionamento ottimale.

- Pulire e sostituire i filtri a intervalli regolari. Filtri molto sporchi diminuiscono la potenza, aumentano il pericolo di incendio e rappresentano un rischio dal punto di vista dell'igiene.
- Utilizzare la funzione Con@ctivity. La cappa aspirante si accende e si spegne automaticamente. La cappa aspirante seleziona il livello di potenza ottimale in base alla situazione di cottura e garantisce un basso consumo energetico.
- Se si usano i comandi manuali, osservare le seguenti indicazioni.
  - Verificare sulla cappa aspirante il livello di aspirazione selezionato. Nella maggior parte dei casi è sufficiente un livello di potenza basso. Utilizzare il livello Booster solo se necessario.
  - In caso di fuma- ne intense impostare subito un livello di funzionamento alto. È più efficace che cercare di aspirare le fuma- ne già diffuse in cucina mediante un lungo funzionamento della cappa aspirante.
  - Verificare di aver spento la cappa a fine cottura. Se dopo la cottura occorre purificare l'aria della cucina da fumi e odori, utilizzare il funzionamento supplementare. L'aspiratore si spegne in automatico dopo il funzionamento supplementare selezionato.

## Involucro

### In generale

Le superfici e i dispositivi di comando potrebbero danneggiarsi se si utilizzano prodotti per la pulizia non adatti. Non utilizzare prodotti contenenti soda, acidi, cloro o solventi.

Non utilizzare prodotti abrasivi come detersivi in polvere, liquidi abrasivi, spugnette abrasive, pagliette o spugne con residui di prodotti abrasivi

 La presenza di umidità nella cappa aspirante può danneggiarla. Fare in modo che non penetri acqua nella cappa aspirante.

- Pulire le superfici e i tasti solamente con una spugna inumidita di acqua calda con un po' di detersivo per i piatti.
- Asciugare infine tutte le superfici con un panno morbido.

### Indicazioni particolari per le superfici in acciaio inox

Oltre alle indicazioni generali, per la pulizia delle superfici in acciaio inossidabile è opportuno utilizzare un prodotto specifico per l'acciaio, non abrasivo.

Per rallentare la formazione dello sporco si consiglia di utilizzare un prodotto specifico per la cura dell'acciaio (reperibile presso Miele).

### Indicazioni particolari per le superfici in vetro

- Oltre alle indicazioni generali, per la pulizia delle superfici in vetro è opportuno usare un prodotto per vetro normalmente reperibile in commercio.

## Filtri antigrasso e pannello per l'aspirazione sui bordi

 Pericolo d'incendio  
I filtri antigrasso molto sporchi sono particolarmente infiammabili. Pulire i filtri antigrasso a intervalli regolari.

Il pannello dell'aspirazione perimetrale e i filtri antigrasso in metallo lavabili trattengono le particelle solide dei fumi e dei vapori generati dalla cottura (grassi, polvere ecc.) in modo che non si depositino nella cappa.

Pulire i filtri antigrasso e il pannello a intervalli regolari.

Dei filtri antigrasso molto sporchi riducono la potenza di aspirazione e contribuiscono a rendere la cappa e la cucina più sporche.

### Intervalli di pulizia



Con il passare del tempo il grasso depositatosi sui filtri si indurisce rendendone più difficile la pulizia. Si consiglia quindi di pulire il pannello di aspirazione sui bordi e i filtri antigrasso ogni 3-4 settimane.

Con l'accendersi del simbolo del filtro antigrasso , il contatore ricorda di pulire i filtri antigrasso e il pannello dell'aspirazione perimetrale con regolarità.

# Pulizia e manutenzione

## Estrarre il pannello e i filtri antigrasso

### Aprire il pannello

- Toccare il tasto On/Off  con schermo deviafumane chiuso.
- Toccare brevemente il tasto dell'illuminazione .

Lo schermo deviafumane fuoriesce.

 Pericolo di schiacciarsi le dita  
Se si spengono l'aspiratore e l'illuminazione quando lo schermo deviafumane è aperto, dopo 1 minuto lo schermo rientra automaticamente. Pericolo di ferirsi. Il pannello aperto potrebbe danneggiarsi.  
Lasciare accesa la luce affinché lo schermo deviafumane non rientri.

Il pannello è trattenuto da calamite.

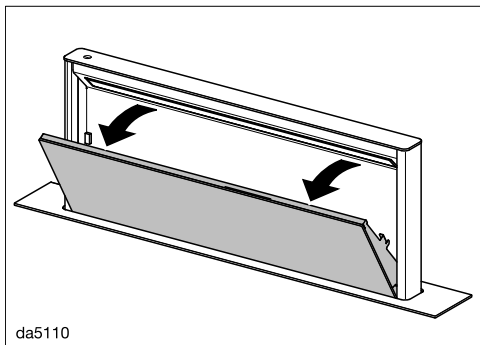

- Sollevare il pannello in alto verso di sé ed estrarlo.

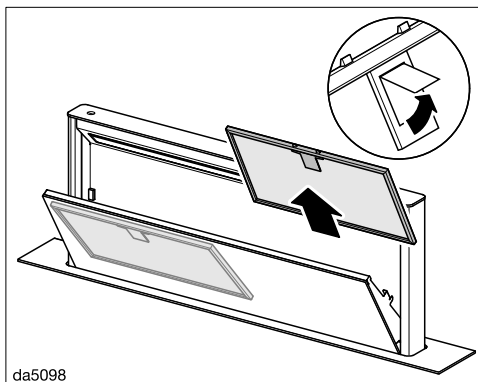

- Aprire il blocco del filtro antigrasso ed estrarlo.

### Pulire i filtri antigrasso a mano

- Per pulire i filtri antigrasso usare una spazzola e acqua calda con poco detersivo non aggressivo per i piatti. Non utilizzare il detersivo in forma concentrata.

### Prodotti non adatti

Se usati regolarmente, prodotti per la pulizia non adatti possono danneggiare le superfici del filtro. Non impiegare i seguenti prodotti per la pulizia:

- prodotti anticalcare,
- polvere e latte abrasivi,
- prodotti universali aggressivi e spray antigrasso,
- spray per forno.

## Lavare i filtri antigrasso in lavastoviglie

⚠ Pericolo di danneggiamento a causa delle elevate temperature nella lavastoviglie.

I filtri antigrasso possono diventare inutilizzabili a causa delle temperature elevate, p.es. per deformazione.

Selezionare un programma che non superi la temperatura consigliata.

Attenersi anche alle indicazioni riportate nelle istruzioni d'uso della lavastoviglie.

- Posizionare i filtri antigrasso possibilmente in verticale o inclinati nel cestello inferiore. Assicurarsi che il braccio irroratore possa muoversi liberamente.
- Utilizzare un detersivo di uso in ambiente domestico.
- Selezionare un programma con una temperatura di max. 65 °C.

A causa del detersivo si possono verificare delle decolorazioni permanenti delle superfici interne del filtro. Queste decolorazioni non pregiudicano minimamente il funzionamento dei filtri antigrasso.

- Dopo il lavaggio, far asciugare i filtri su una superficie assorbente.

## Estrarre il pannello

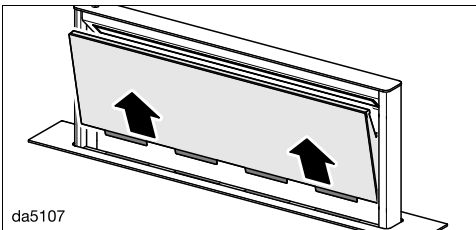

- Estrarre il pannello aperto verso l'alto e posarlo su una base morbida.

## Pulizia del pannello

- Attenersi alle indicazioni riportate al paragrafo "Involucro".

Il pannello non può essere lavato in lavastoviglie.

- Una volta estratti il pannello e i filtri pulire anche tutte le parti accessibili interne da eventuale grasso depositatosi. In questo modo si previene il rischio di incendio.

## Pulire la vaschetta di raccolta

Un vaschetta di raccolta sotto i filtri antigrasso raccoglie l'acqua di condensa che cola. È possibile estrarla per pulirla.

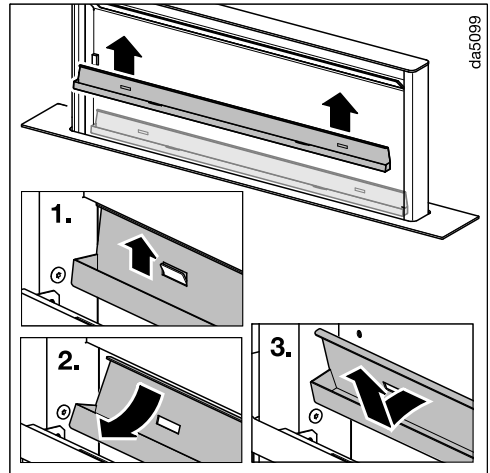

- Sollevare con cautela la vaschetta di raccolta ed estrarla dai supporti. Versare l'acqua di condensa raccolta e pulire la vaschetta con un panno umido.

## Pulizia e manutenzione

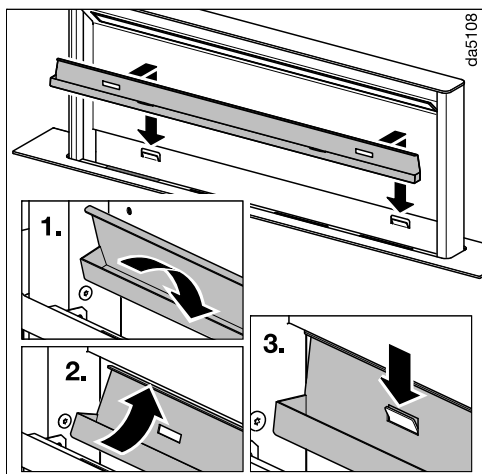

- Al termine della pulizia riagganciare la vaschetta di raccolta nei supporti.

### Inserire il pannello

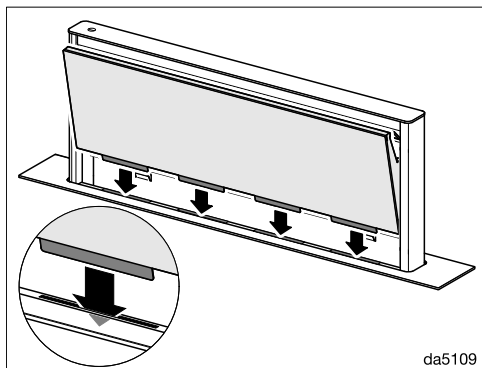

- Inserire il pannello nelle fessure dello schermo deviafumane.

- Reinserrire i filtri antigrasso. Quando si rimontano i filtri antigrasso, accertarsi che il dispositivo di blocco sia rivolto verso l'esterno.

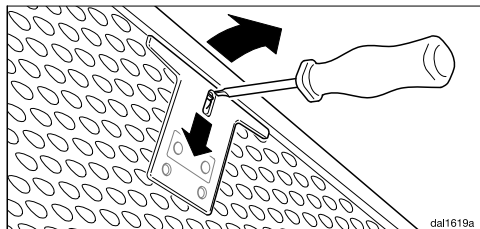

- Se i filtri antigrasso dovessero essere inseriti al contrario, è possibile sbloccare il dispositivo di fissaggio dagli incavi con un piccolo cacciavite.
- Chiudere il pannello ribaltandolo, finché viene fissato dalle calamiti.

### Azzerare il contatore dei filtri antigrasso

Azzerare il contatore delle ore di esercizio dopo i lavori di pulizia.

- Con l'aspiratore acceso toccare il tasto dei filtri antigrasso  per ca. 3 secondi, fino a quando lampeggia solo la spia 1.

Il simbolo dei filtri antigrasso  si spegne.

### Cambiare il filtro antigrasso

Mediante l'utilizzo e la pulizia regolari, le superfici del filtro si possono usurare.

Se si riscontrano danni, sostituire il filtro antigrasso.

È possibile acquistare i filtri antigrasso presso il servizio di assistenza tecnica Miele (v. alla fine delle presenti istruzioni d'uso) oppure presso i negozi specializzati Miele.

## Filtri antiodore

Con il funzionamento a ricircolo oltre ai filtri antigrasso occorre impiegare due filtri antiodore. Questi servono per assorbire gli odori che si generano durante la cottura.

È possibile acquistare i filtri antiodore nello shop online Miele, presso il servizio di assistenza tecnica Miele (v. alla fine delle presenti istruzioni d'uso) oppure presso i negozi specializzati Miele.

Il modello è riportato al capitolo "Dati tecnici".

## Inserire/sostituire il filtro antiodore

- Estrarre il pannello e rimuovere la vaschetta di raccolta come descritto in precedenza.
- Estrarre i filtri antiodore dalla confezione.

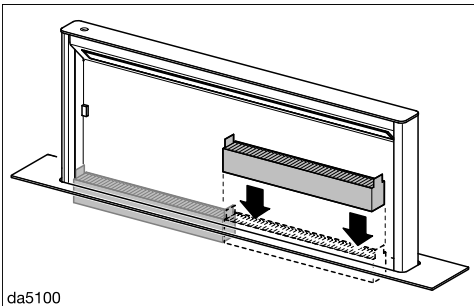

- Inserire i filtri antiodore nello schermo deviafumane. Accertarsi che le linguette siano rivolte verso l'alto.
- Reinserire la vaschetta di raccolta e il pannello.

## Intervallo di sostituzione

Rigenerare il filtro antiodore ogni qualvolta gli odori non vengono sufficientemente assorbiti, al più tardi ogni 6 mesi.

Il contatore ore di esercizio ricorda di sostituire regolarmente i filtri antiodore quando si accende il relativo simbolo 🌐.

## Azzerare il contatore delle ore di esercizio del filtro antiodore

Se il contatore delle ore di esercizio è attivo, dovrà essere azzerato dopo la sostituzione.

- Ad aspiratore acceso tenere premuto il tasto del filtro antiodore 🌐 per ca. 3 secondi, fino a quando lampeggia solo la spia 1.

Il simbolo del filtro antiodore 🌐 si spegne.

## Smaltire i filtri antiodore

- I filtri antiodore usati possono essere smaltiti insieme ai normali rifiuti domestici.

## Filtri antiodore rigenerabili

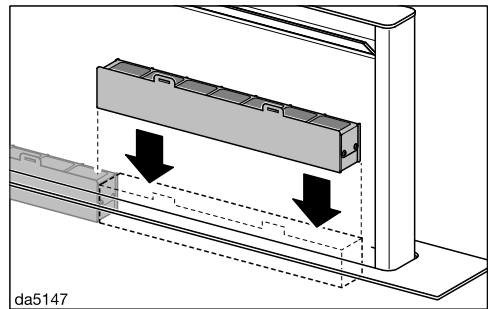

Per questa cappa aspirante è possibile acquistare dei filtri antiodore rigenerabili. È possibile riutilizzarli più volte grazie alla rigenerazione nel forno.

Per l'utilizzo, attenersi alle relative istruzioni d'uso.

## Assistenza tecnica

---

Su [www.miele.it/c/service-10.htm](http://www.miele.it/c/service-10.htm) si possono leggere le informazioni relative alla risoluzione autonoma di guasti e ai pezzi di ricambio Miele.

### Contatti in caso di guasto

In caso di guasti che non si è in grado di risolvere da soli, contattare il negozio specializzato Miele o il servizio di assistenza tecnica Miele.

È possibile visualizzare i contenuti online dell'assistenza tecnica sotto [www.miele.it/elettrodomestico/service-21.htm](http://www.miele.it/elettrodomestico/service-21.htm).

I contatti dell'assistenza tecnica Miele si trovano in fondo alle presenti istruzioni.

L'assistenza tecnica necessita dell'identificativo del modello del fornitore e del numero di fabbricazione (fabbr./SN/n.). Questi dati possono essere rilevati dalla targhetta dati.

### Targhetta dati

La targhetta dati si trova sul lato anteriore dell'involucro.

### Garanzia

La durata della garanzia prevista dalla legislazione vigente è di 2 anni.

Ulteriori informazioni si trovano nelle condizioni di garanzia allegate.

### Diritti d'autore e licenze

Per usare e gestire il modulo di comunicazione, Miele utilizza software propri o di terzi non soggetti ad una cosiddetta condizione di licenza Open Source. Questo software/questi componenti software sono protetti dal diritto d'autore. I diritti d'autore di Miele e di terzi devono essere rispettati.

Inoltre, il modulo di comunicazione integrato nel dispositivo contiene componenti software che sono distribuiti sotto condizioni di licenza open source. È possibile consultare i componenti Open Source, i rispettivi avvisi di copyright, le copie delle condizioni di licenza di volta in volta in vigore nonché eventuali ulteriori informazioni localmente tramite IP mediante un web browser ([http\[s\]://<Indirizzo IP>/Licenses](http[s]://<Indirizzo IP>/Licenses)). Le disposizioni in materia di responsabilità e garanzia ivi contenute delle condizioni di licenza Open Source si intendono valide soltanto in rapporto ai titolari dei rispettivi diritti.

## Prima dell'installazione

 Prima dell'installazione, leggere tutte le informazioni contenute in questo capitolo e nel capitolo “Istruzioni per la sicurezza e avvertenze”.

## Materiale per l'installazione



08005672

**6 viti M4 x 8 mm**



01058271

**8 viti 4 x 15 mm**



11597030

**2 viti M4 x 100 mm**

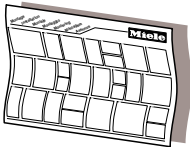

dina3mie

## Schema di montaggio

Le singole fasi di montaggio sono descritte nello Schema di montaggio.

# Installazione

## Misure apparecchio

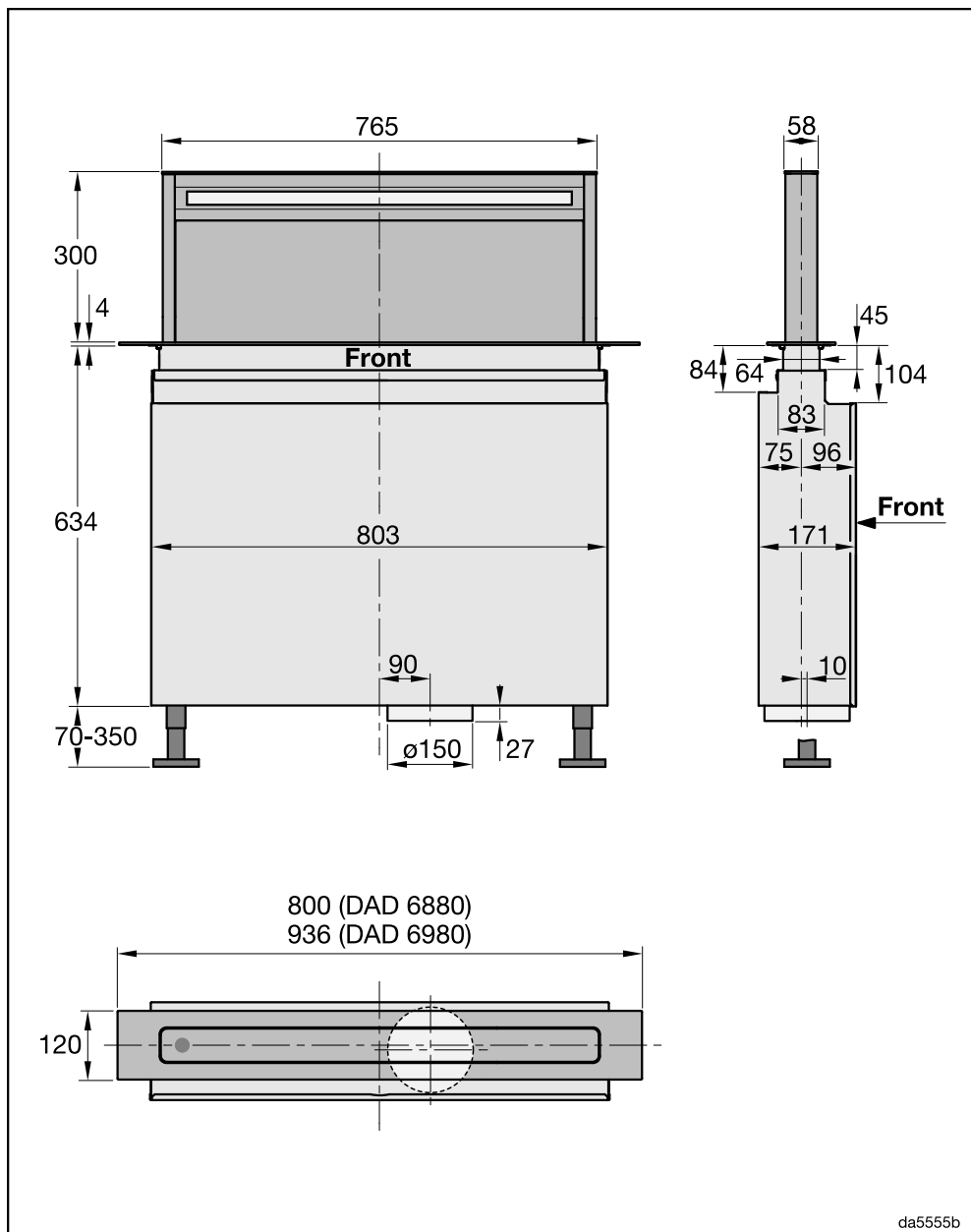

da5555b

## Misure d'incasso

 Pericolo di danneggiamento a causa del calore.

Il calore di un piano cottura a gas può danneggiare la cappa aspirante.

La cappa aspirante non può essere messa in funzione sopra un piano cottura a gas.

Se davanti alla cappa aspirante è previsto il montaggio di un forno o una cucina elettrica, attenersi alle indicazioni di incasso e alle avvertenze relative all'afflusso di aria fredda.

Il luogo di montaggio deve rimanere accessibile. Anche in caso di intervento da parte dell'assistenza tecnica, la cappa aspirante deve poter essere raggiunta e smontata con facilità dalla parte anteriore.

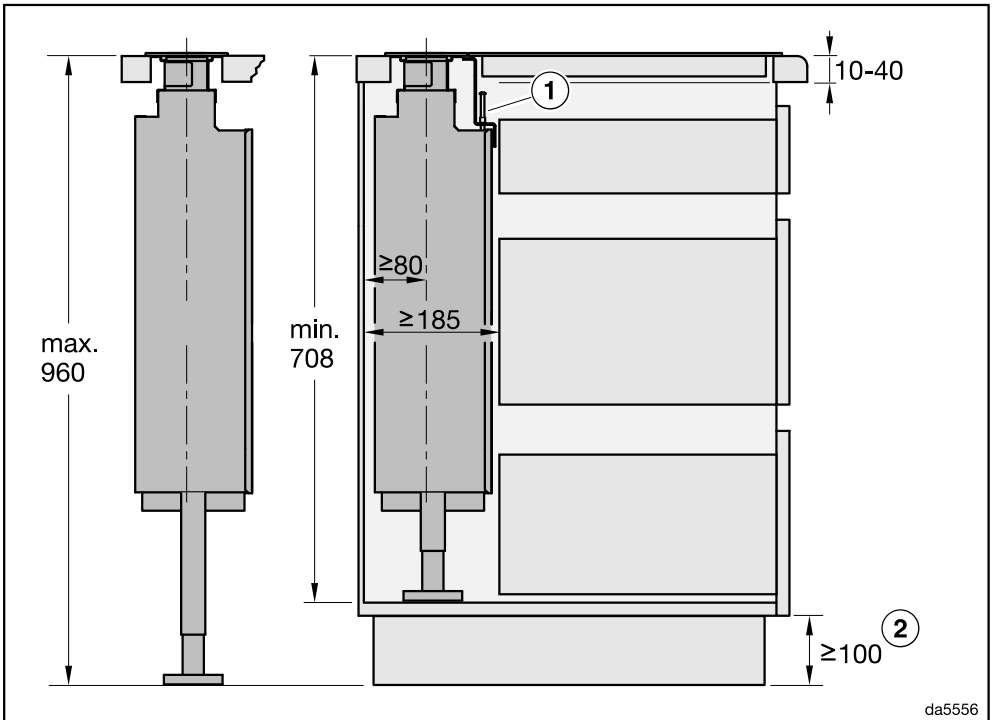

- ① Se si installano la cappa aspirante e il piano cottura a filo e adiacenti in un intaglio comune, utilizzare il listello angolare in dotazione.
- ② La misura minima è necessaria quando vengono posati dei canali piatti sotto i mobili oppure se si utilizza il box di ricircolo DUU 600.

# Installazione

DAD 6880: installazione della cappa aspirante e del piano cottura in intagli separati

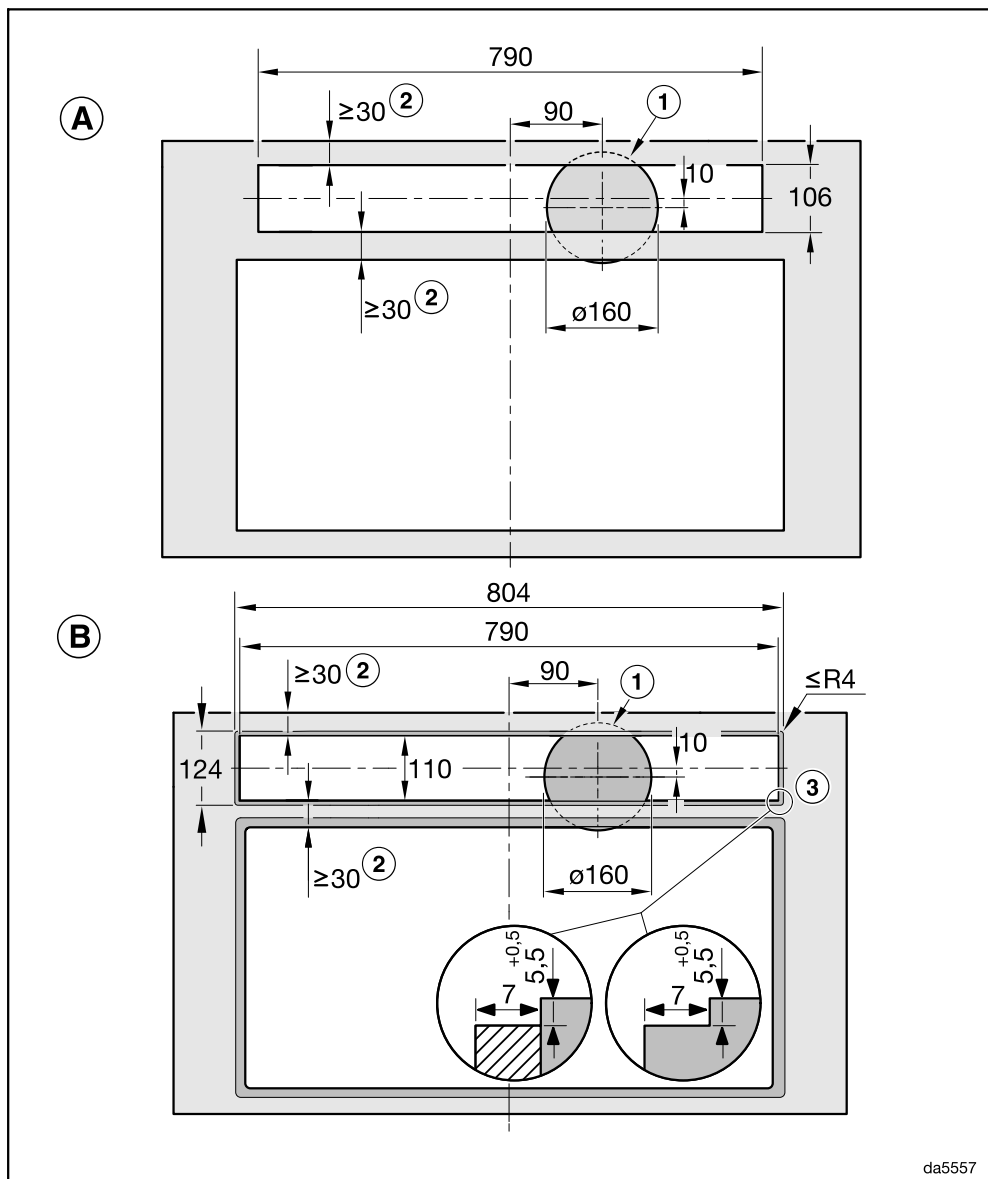

**A** Installazione rialzata

**B** Installazione a filo

DAD 6880: installazione della cappa aspirante e del piano cottura adiacenti in un intaglio comune

Esempio: combinazione con KM 8684 FL o KM 8685 FL

Installazione rialzata

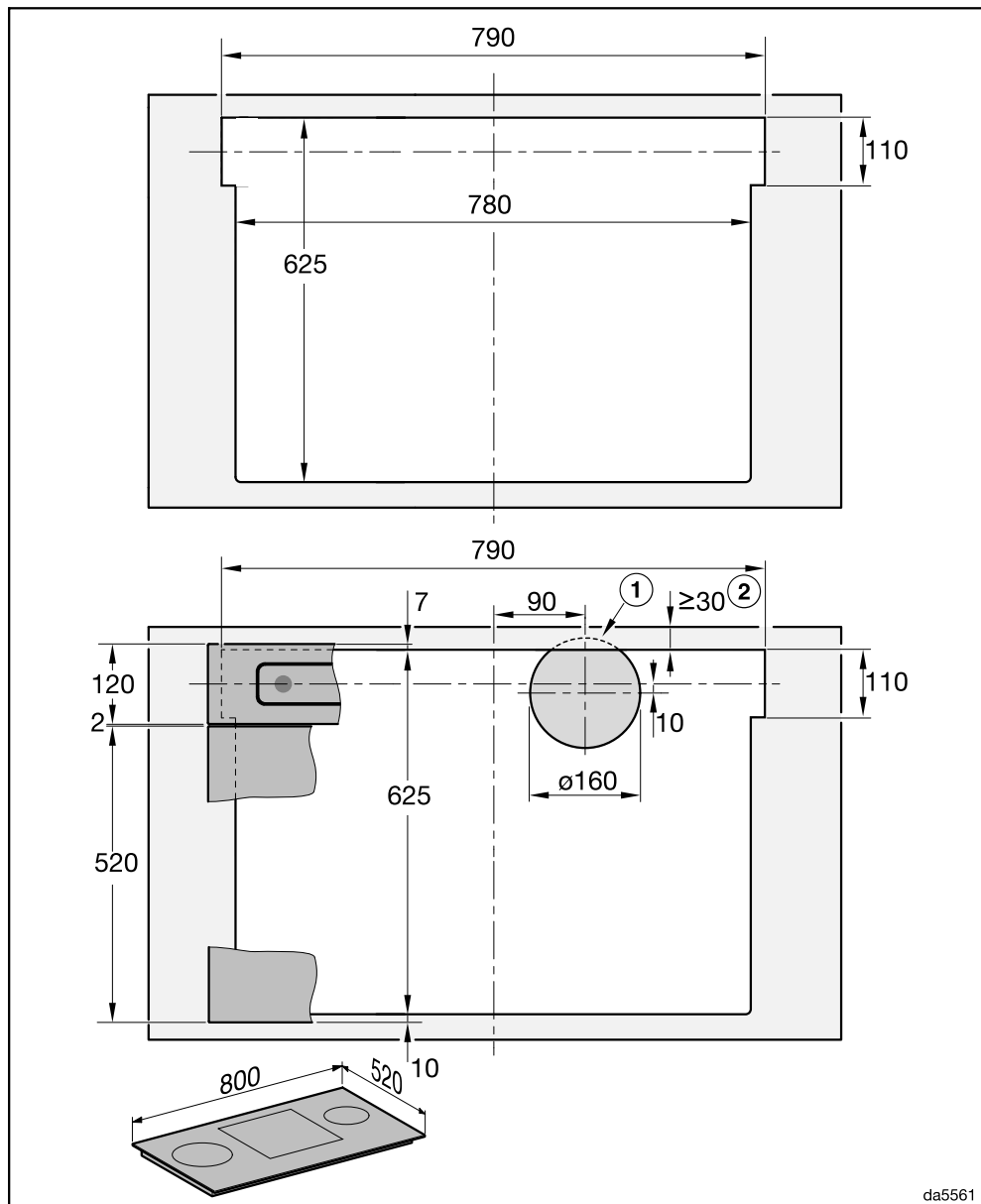

# Installazione

DAD 6880: installazione della cappa aspirante e del piano cottura adiacenti in un intaglio comune

Esempio: combinazione con KM 8684 FL o KM 8685 FL

Installazione a filo

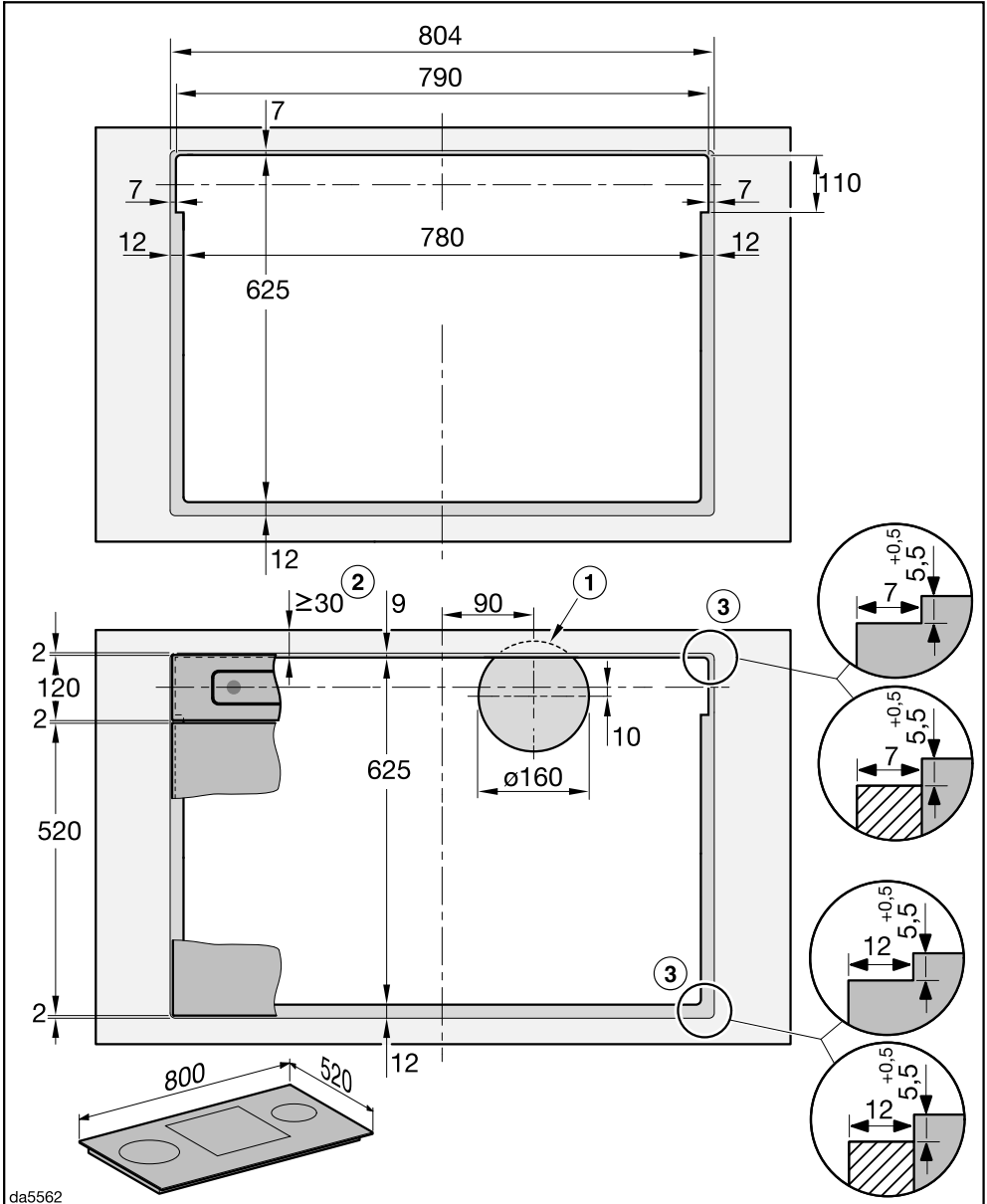

da5562

DAD 6980: installazione della cappa aspirante e del piano cottura in intagli separati

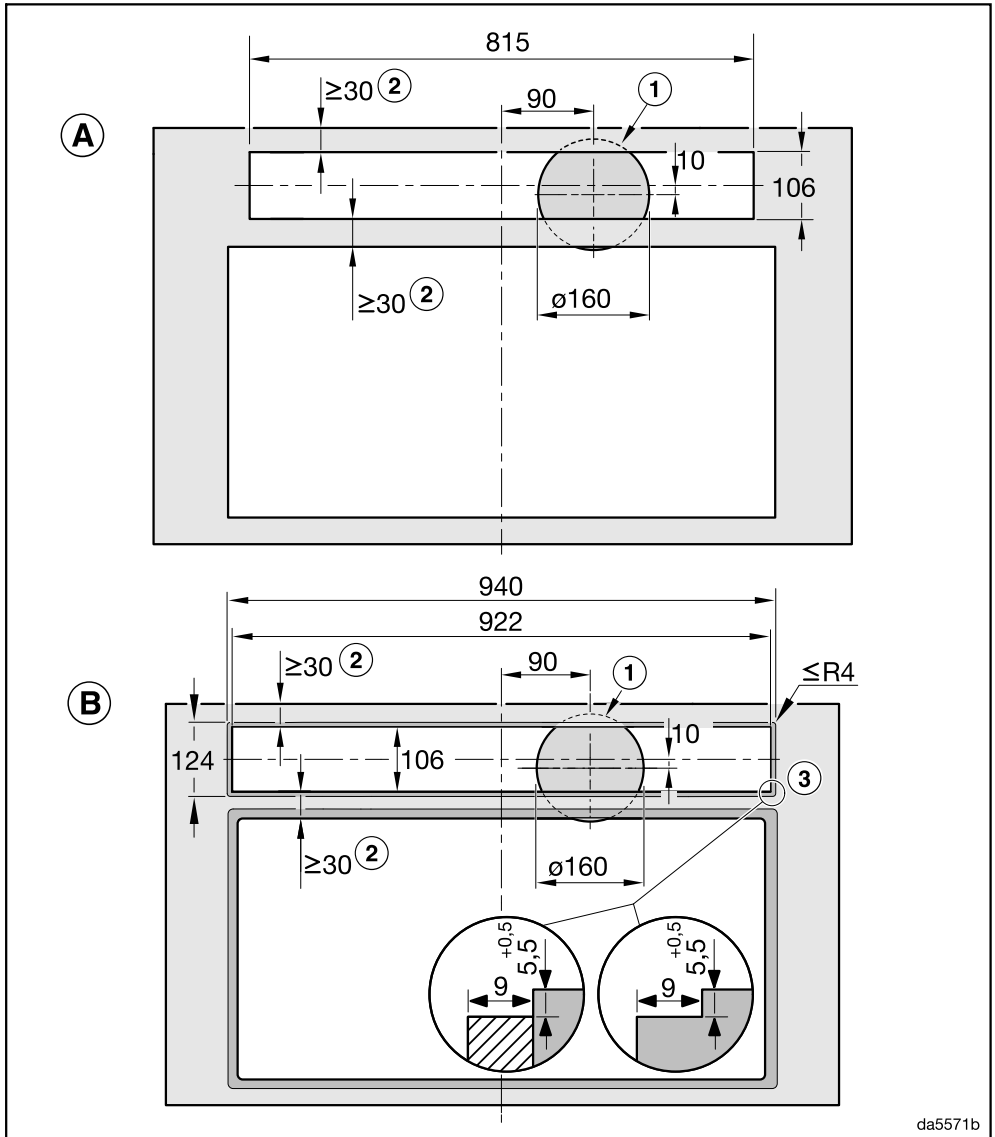

(A) Installazione rialzata

(B) Installazione a filo

# Installazione

DAD 6980: installazione della cappa aspirante e del piano cottura adiacenti in un intaglio comune

Esempio: combinazione con KM 8695 FL

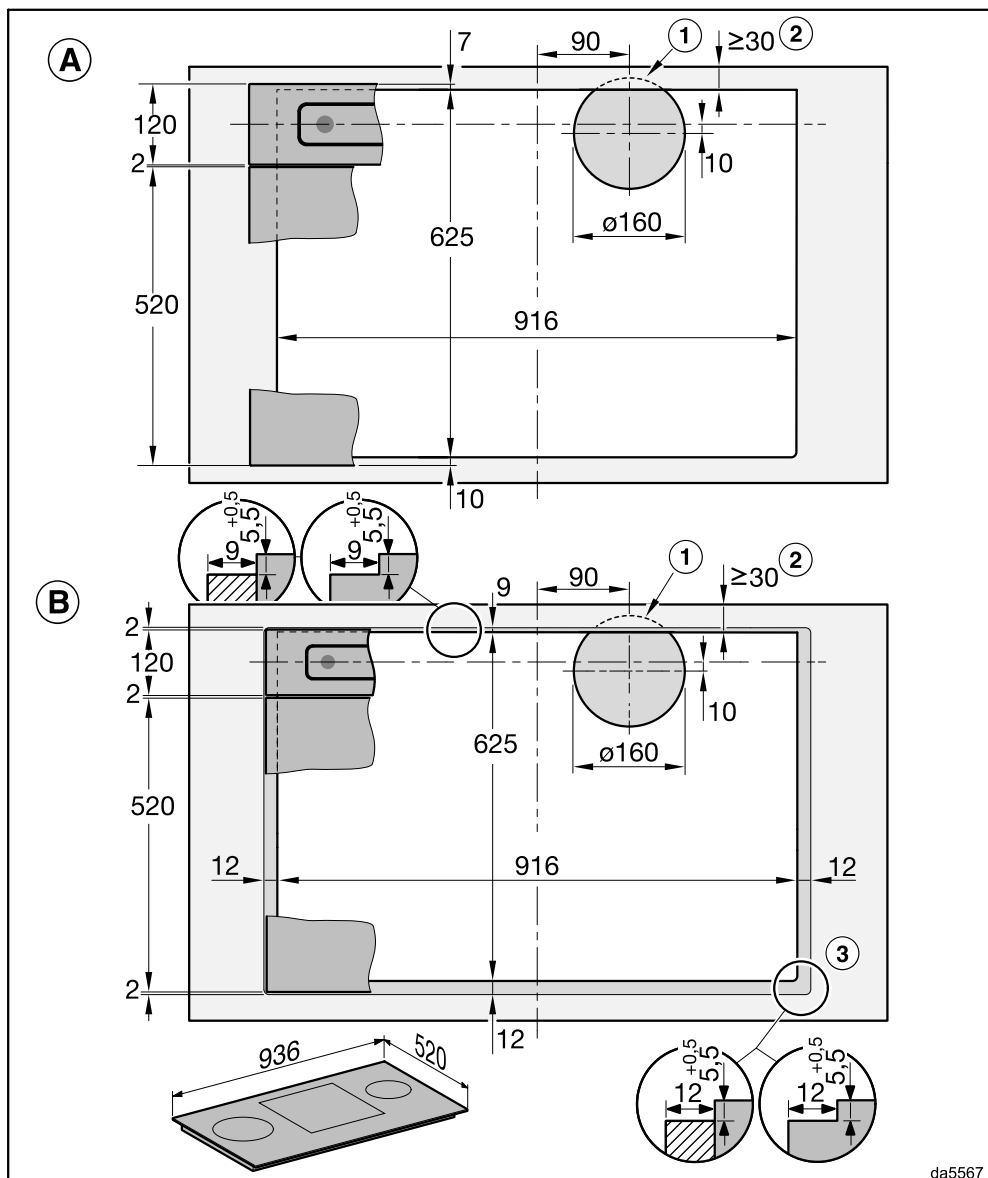

**A** Installazione rialzata

**B** Installazione a filo

- ① Intaglio per un condotto di sfiato  $\varnothing$  150 mm sul fondo del mobile
- ② Accertarsi che il piano di lavoro sia sufficientemente stabile.
- ③ Fresatura a gradino per il montaggio a filo in un piano di lavoro
  - Considerare le differenti larghezze di fresatura per il piano cottura e la cappa aspirante.
  - Aniché la fresatura a gradino, in alternativa è possibile installare un listello in legno di 5,5 mm spostato in basso (non in dotazione).
  - Per evitare che l'area fresata dietro il pannello in vetro sia visibile, colorarla di nero.

Per l'installazione tenere anche conto delle indicazioni riportate nelle istruzioni d'uso e di montaggio del piano cottura.

## Applicare materiale isolante nelle fessure



Danni causati da materiale di guarnizione non adatto.

Il materiale di guarnizione per le fughe può danneggiare la pietra naturale.

Per la pietra naturale e le piastrelle in pietra naturale utilizzare esclusivamente una guarnizione in silicone adatta a questo tipo di materiale. Attenersi alle istruzioni del produttore.

- Con l'installazione a filo, spruzzare la guarnizione in silicone termoresistente (min. 160 °C) nella fessura tra Downdraft e piano di lavoro, per l'installazione di due apparecchi adiacenti, la fessura tra Downdraft e piano cottura.

# Installazione

## Esempi di incasso

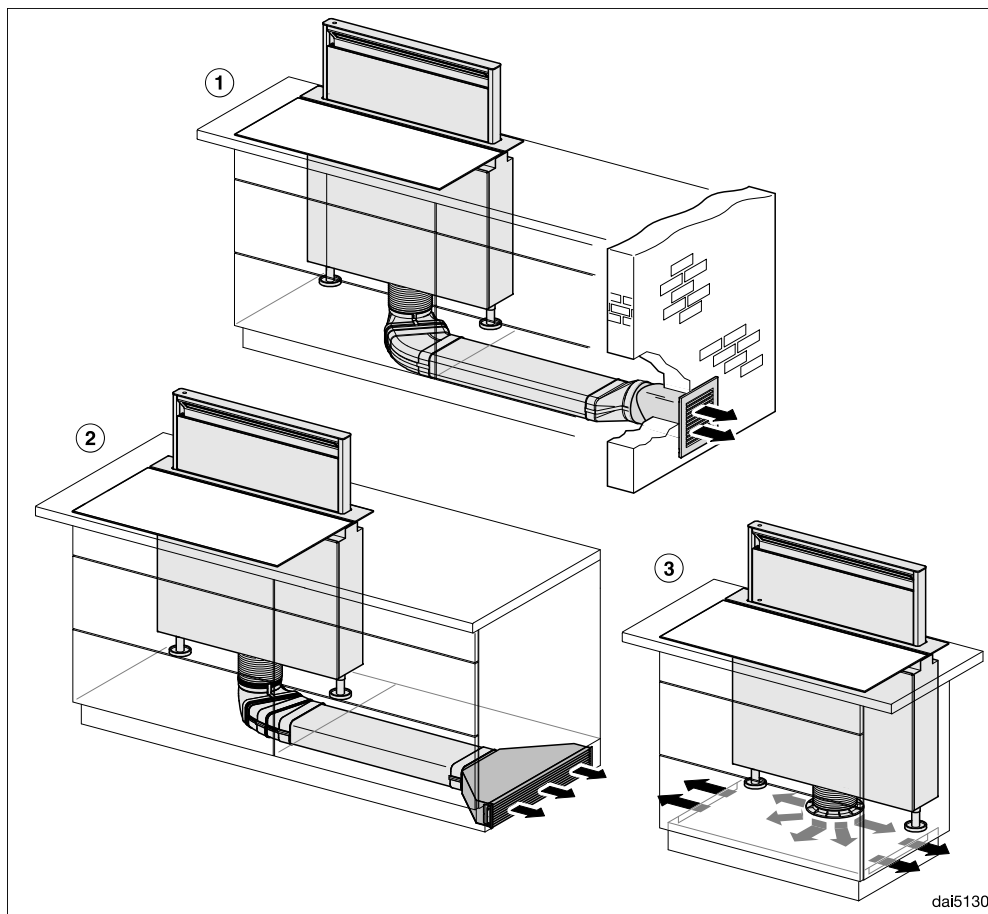

- ① Aria di sfiato con canali piatti e cassetta a muro DKM 150-1
- ② Aria di ricircolo con canali piatti e box aria di ricircolo DUU 600
- ③ Funzionamento Plug&Play con kit di modifica DUP 150  
Durante il funzionamento Plug&Play assicurarsi che l'aerazione dell'area dello zoccolo sia sufficiente, ad es. con fenditure nello schermo zoccolo. La sezione delle aperture deve essere almeno di 425 cm<sup>2</sup> in totale. Se il pavimento è adiacente al suolo o all'aria esterna, il coefficiente di trasferimento di calore del pavimento non deve superare 0,5 W/(m<sup>2</sup> K). L'elettronica della cappa aspirante deve essere commutata sul funzionamento Plug&Play, v. capitolo "Primo avvio", "Impostare Plug&Play".

## Conduttura scarico dell'aria

Per il condotto di sfiato utilizzare solo tubi lisci o tubi flessibili in materiale non infiammabile.

Per garantire la maggiore portata possibile e una bassa rumorosità, tenere presente quanto segue:

- il diametro del condotto di sfiato non deve essere inferiore alla sezione del bocchettone di evacuazione aria (v. cap. "Misure apparecchio"). Questo vale soprattutto quando si utilizzano canali piatti.
- Il condotto di sfiato deve essere più corto e dritto possibile.
- Utilizzare solo curve ad ampio raggio.
- Non piegare, né comprimere in alcun punto il condotto di sfiato.
- Tutti i collegamenti devono essere fissi ed ermetici.
- Se il condotto di sfiato dispone di valvole, è necessario aprirle quando si accende la cappa aspirante.

Tenere presente che ogni limitazione del flusso d'aria diminuisce la potenza e comporta maggiori rumori di funzionamento.

## Camino di sfiato

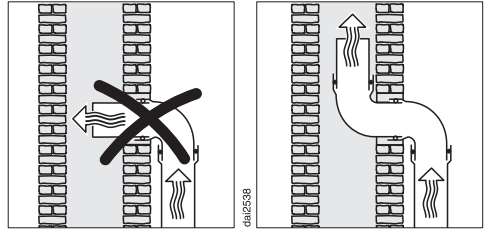

Se l'aria di sfiato viene convogliata in un camino, rivolgere il tubo nella direzione di flusso.

Se il camino viene utilizzato da diversi apparecchi di ventilazione, è necessario che abbia una sezione sufficientemente grande.

## Retrovalvola

- Utilizzare una retrovalvola nel sistema di sfiato.

Una retrovalvola garantisce che con cappa aspirante spenta non si verifichi uno scambio di aria tra ambiente e aria esterna.

Se l'aria di sfiato viene convogliata all'aperto, si consiglia di installare un tubo a muro oppure un passaggio attraverso il tetto (accessorio su richiesta). È disponibile una retrovalvola integrata.

Miele non si assume alcuna responsabilità per la mancanza di funzionamento o per danni causati da un condotto di sfiato insufficiente.

# Installazione

## Allacciamento elettrico

La cappa aspirante viene fornita pronta per essere allacciata alla rete elettrica tramite cavo e presa di sicurezza (Schuko).

Se la presa non fosse accessibile o se fosse previsto un allacciamento fisso, assicurarsi che al momento dell'installazione sia presente un dispositivo di separazione per ogni polo.

 Pericolo di incendio in caso di surriscaldamento.

Il collegamento della cappa aspirante a prese multiple e prolunghe può causare un sovraccarico dei cavi.

Per ragioni di sicurezza non utilizzare prese multiple e prolunghe.

L'impianto elettrico deve essere realizzato a regola d'arte VDE 0100.

Per motivi di sicurezza si consiglia l'uso di un interruttore automatico differenziale (RCD) del tipo  nell'impianto della casa per l'allacciamento elettrico della cappa aspirante.

Se il cavo di alimentazione elettrica è danneggiato, sostituirlo con un cavo speciale dello stesso tipo (disponibile presso il servizio di assistenza tecnica Miele). Per motivi di sicurezza è necessario che la sostituzione sia effettuata da personale specializzato o dal servizio di assistenza tecnica Miele.

Per l'assorbimento nominale e la protezione, vedere le istruzioni d'uso oppure la targhetta dati. Confrontare questi dati con i dati dell'allacciamento elettrico in loco.

In caso di dubbi rivolgersi a un elettricista qualificato.

È possibile il funzionamento temporaneo o permanente con un sistema di alimentazione di energia elettrica autosuf-

ficiente o non sincrono alla rete (come reti autonome, sistemi di backup). Requisito per il funzionamento è che il sistema di alimentazione di energia elettrica rispetti le normative EN 50160 o similari. Le misure di sicurezza previste nell'impianto domestico e per questo prodotto Miele devono essere garantite per funzionalità e procedure anche col funzionamento autonomo oppure non sincrono alla rete oppure sostituite da misure eguali nell'installazione. Come per esempio descritto nella pubblicazione attuale della VDE-AR-E 2510-2.

## Dati tecnici

|                                     |                 |
|-------------------------------------|-----------------|
| Motore della ventola                | 180 W           |
| Motore dello schermo deviafumane    | 60 W            |
| Luce del piano cottura              | 12 W            |
| Luce Ambiente                       | 30 W            |
| Assorbimento massimo                | 282 W           |
| Tensione di rete, frequenza         | AC 230 V, 50 Hz |
| Protezione                          | 10 A            |
| Lunghezza del cavo di alimentazione | 1,5 m           |
| Peso                                | 34 kg           |

### Modulo WLAN

|                              |                    |
|------------------------------|--------------------|
| Banda di frequenza           | 2,400 – 2,4835 GHz |
| Potenza max. di trasmissione | < 100 mW           |

### Accessori su richiesta per il funzionamento a ricircolo

Set di filtri antiodore DKF 30-P o DKF 30-R (rigenerabili). I set contengono 2 filtri antiodore.

Per il funzionamento Plug&Play è necessario il kit DUP 150. Il kit contiene un bocchettone, un tubo e il set di filtri antiodore DKF 30-P.

### Dichiarazione di conformità

Miele dichiara che questa cappa Downdraft è conforme alla direttiva 2014/53/UE.

Il testo completo della dichiarazione di conformità UE è disponibile ai seguenti indirizzi internet:

- Prodotti, download, [www.miele.it](http://www.miele.it)
- Service, richiedere informazioni, istruzioni d'uso, su <https://miele.it/manuale-istruzioni> mediante indicazione del nome prodotto o del numero di fabbricazione

### Indicazioni per test comparativi

La rilevazione della classe di efficienza energetica deve avvenire con il funzionamento a evacuazione. Di serie è impostato il funzionamento a ricircolo sulla cappa aspirante. La commutazione sul funzionamento a evacuazione avviene disattivando il contatore ore di funzionamento per il/i filtro/i antiodore v. "Primo avvio").

# Dati tecnici

## Scheda per cappe aspiranti

ai sensi del regolamento delegato (UE) n. 65/2014 e del regolamento (UE) n. 66/2014

| MIELE  |                           |
|--|---------------------------|
| <b>Identificativo del modello</b>  | DAD 6880 Levantar Ambient |
| Consumo annuo di energia ( $AEC_{hood}$ )                                      | 41,1 kWh/anno             |
| Classe di efficienza energetica  | A                         |
| Indice di efficienza energetica ( $EEl_{hood}$ )                               | 49,6                      |
| Efficienza fluidodinamica ( $FDE_{hood}$ )                                     | 33,4                      |
| Classe di efficienza fluidodinamica  |                           |
| Da A (efficienza massima) a G (efficienza minima)                              | A                         |
| Efficienza luminosa ( $LE_{hood}$ )  | 33,0 lx/W                 |
| Classe di efficienza luminosa  |                           |
| Da A (efficienza massima) a G (efficienza minima)                              | A                         |
| Efficienza del filtraggio dei grassi   | 85,1%                     |
| Classe di efficienza del filtraggio dei grassi                                 |                           |
| Da A (efficienza massima) a G (efficienza minima)                              | B                         |
| Portata d'aria misurata al punto di massima efficienza                         | 307,1 m <sup>3</sup> /h   |
| Flusso d'aria (potenza min.)   | 209 m <sup>3</sup> /h     |
| Flusso d'aria (potenza max.)   | 453 m <sup>3</sup> /h     |
| Flusso d'aria (in modo intenso o boost)  | 655 m <sup>3</sup> /h     |
| Flusso d'aria massimo  | 655,0 m <sup>3</sup> /h   |
| Pressione dell'aria misurata al punto di massima efficienza                    | 434 Pa                    |
| Potenza sonora ponderata A delle emissioni di rumore (potenza min.)            | 43 dB                     |
| Potenza sonora ponderata A delle emissioni di rumore (potenza max.)            | 62 dB                     |
| Potenza sonora ponderata A delle emissioni di rumore (in modo intenso o boost) | 71 dB                     |
| Potenza elettrica assorbita al punto di massima efficienza                     | 110,8 W                   |
| Consumo di energia in modo standby ( $P_s$ )                                   | 0,29 W                    |
| Potenza nominale del sistema di illuminazione                                  | 12,0 W                    |
| Illuminamento medio del sistema di illuminazione sulla superficie di cottura   | 400 lx                    |
| Fattore di incremento nel tempo  | 0,8                       |

## Scheda per cappe aspiranti

ai sensi del regolamento delegato (UE) n. 65/2014 e del regolamento (UE) n. 66/2014

| <b>MIELE</b>   |                           |
|--|---------------------------|
| <b>Identificativo del modello</b>  | DAD 6980 Levantar Ambient |
| Consumo annuo di energia ( $AEC_{hood}$ )                                      | 41,1 kWh/anno             |
| Classe di efficienza energetica  | A                         |
| Indice di efficienza energetica ( $EEl_{hood}$ )                               | 49,6                      |
| Efficienza fluidodinamica ( $FDE_{hood}$ )                                     | 33,4                      |
| Classe di efficienza fluidodinamica  |                           |
| Da A (efficienza massima) a G (efficienza minima)                              | A                         |
| Efficienza luminosa ( $LE_{hood}$ )  | 33,0 lx/W                 |
| Classe di efficienza luminosa  |                           |
| Da A (efficienza massima) a G (efficienza minima)                              | A                         |
| Efficienza del filtraggio dei grassi   | 85,1%                     |
| Classe di efficienza del filtraggio dei grassi                                 |                           |
| Da A (efficienza massima) a G (efficienza minima)                              | B                         |
| Portata d'aria misurata al punto di massima efficienza                         | 307,1 m <sup>3</sup> /h   |
| Flusso d'aria (potenza min.)   | 209 m <sup>3</sup> /h     |
| Flusso d'aria (potenza max.)   | 453 m <sup>3</sup> /h     |
| Flusso d'aria (in modo intenso o boost)  | 655 m <sup>3</sup> /h     |
| Flusso d'aria massimo  | 655,0 m <sup>3</sup> /h   |
| Pressione dell'aria misurata al punto di massima efficienza                    | 434 Pa                    |
| Potenza sonora ponderata A delle emissioni di rumore (potenza min.)            | 43 dB                     |
| Potenza sonora ponderata A delle emissioni di rumore (potenza max.)            | 62 dB                     |
| Potenza sonora ponderata A delle emissioni di rumore (in modo intenso o boost) | 71 dB                     |
| Potenza elettrica assorbita al punto di massima efficienza                     | 110,8 W                   |
| Consumo di energia in modo standby ( $P_s$ )                                   | 0,29 W                    |
| Potenza nominale del sistema di illuminazione                                  | 12,0 W                    |
| Illuminamento medio del sistema di illuminazione sulla superficie di cottura   | 400 lx                    |
| Fattore di incremento nel tempo  | 0,8                       |



Il Contact Center è a disposizione per una consulenza personalizzata sui nostri prodotti per rispondere con competenza e professionalità a qualsiasi richiesta di informazione.

Il consumatore può inoltre essere messo automaticamente in contatto con il centro di assistenza tecnica autorizzato più vicino per richiedere un intervento.



**Servizio Clienti**

**0471 670505**

Per gettare uno sguardo sul mondo Miele e lasciarsi coinvolgere dall'eleganza e dalla funzionalità dei nostri elettrodomestici, ma anche per conoscere gli accessori, i servizi e vantaggi esclusivi che Miele riserva ai suoi clienti.



**[www.miele.it](http://www.miele.it)**

**[contact@miele-support.it](mailto:contact@miele-support.it)**

Miele Italia S.r.l.

Strada di Circonvallazione, 27

39057 S. Michele-Appiano (BZ)

Centri di assistenza tecnica autorizzati Miele in tutte le regioni italiane.

Produttore: Miele & Cie. KG, Carl-Miele-Straße 29, 33332 Gütersloh - Germania

DAD 6880, DAD 6980

it-IT

M.-Nr. 12 980 160 / 00