

















Használati útmutató Hűtő-fagyasztó kombináció



A használati útmutatót **feltétlenül** olvassa el felállítás, telepítés, üzembe helyezés előtt. Ezáltal megvédi önmagát, valamint elkerüli a károkat.

Tartalom

Biztonsági utasítások és figyelmeztetések	5
Az ön hozzájárulása a környezetvédelemhez	14
Telepítés	15
Felállítási hely	15
Klímaosztály	16
Szellőzési követelmények	16
Több hűtőszekrény felállítása egymás mellé	16
Az ajtó nyitási irányának módosítása	17
A mellékelt távtartó felszerelése	17
A hűtőkészülék felállítása	17
A hűtőkészülék beállítása	18
A hűtőszekrény beépítése konyhabútorba	18
Készülék méretek	21
Elektromos csatlakozás	25
Energiamegtakarítás	26
Készülék leírás	28
A készülék áttekintése	28
Kezelőpanel kezdő kijelzővel	30
Beállítási üzemmód 	30
A kívánt funkció beállítása a  beállítási módban	32
A belső tér kialakítása	33
Tároló/palacktartó polc áthelyezése	33
A tojástartók felpattintása	33
A palacktartó eltolása vagy kivétele	33
Rakodópolc áthelyezése	33
Az osztott rakodópolc eltolása	34
Az osztott rakodópolc áthelyezése	34
A palacktartó áthelyezése	35
A palacktartó használata az elválasztólemezben	35
Sütőtepsi helye	36
Szénszűrő áthelyezése	36
A fagyasztózóna rugalmas kialakítása (VarioRoom)	36
Mellékelt tartozékok	36
Utólag vásárolható tartozékok	37
A hűtőkészülék be- és kikapcsolása	38
Az első használat előtt	38
A hűtőkészülék csatlakoztatása	38
A hűtőkészülék bekapcsolása	38
A hűtőkészülék kikapcsolása	38
A hűtőzóna külön kikapcsolása	38
Hosszabb távollét esetén	39

A helyes hőmérséklet	40
Hőmérséklet-kijelző	40
A hőmérséklet beállítása a hűtő-/fagyasztózónában	40
Lehetséges beállítási értékek.....	41
A Szuperhűtés és a SuperFrost használata	42
További beállítások elvégzése	44
Az egyes beállításokhoz kapcsolódó magyarázatok	44
Party mód 	44
Szabadság üzemmód 	44
A reteszelési funkció  /  bekapcsolása	44
Sabbat üzemmód 	45
Az ajtóriasztás bekapcsolásáig eltelt időtartam  módosítása	46
Miele@home.....	46
A figyelmeztető és egyéb hangjelzések hangerejének  /  módosítása.....	48
A kijelző fényerejének  módosítása	48
A bemutató üzemmód  kikapcsolása.....	48
A beállítások visszaállítása a kiszállítási állapotra 	48
Információk 	49
Szagszűrő cserekijelzője 	49
Tisztítási üzemmód 	49
Hőmérsékleti és ajtóriasztás	50
Élelmiszerek tárolása a hűtőzónában	52
Különböző hűtési területek.....	52
A hűtőzónában nem tárolható élelmiszerek.....	53
Megjegyzések élelmiszer vásárlásához.....	53
Az élelmiszerek helyes tárolása	53
Élelmiszerek tárolása a PerfectFresh Pro zónában	54
PerfectFresh Pro-zóna	54
Nedves rekesz	54
Száras rekesz.....	55
Fagyasztás és tárolás	57
Mi történik friss élelmiszer lefagyasztásakor?	57
Maximális fagyasztási kapacitás.....	57
Fagyasztott készülék behelyezése	57
Friss élelmiszerek lefagyasztása otthon	57
Lefagyasztott élelmiszerek tárolási ideje.....	59
Italok gyorshűtése	59
Tartozékok használata	59
Jégkocka készítése	59
Leolvasztás	60

Tartalom

Tisztítás és ápolás	61
Útmutatások a tisztítószer kiválasztásához.....	61
A hűtőkészülék előkészítése tisztításhoz.....	61
A belső tér tisztítása.....	62
Tartozékok kézi vagy mosogatógépben való tisztítása.....	62
A tartozékok kivétele és szétszedése a tisztításhoz.....	63
A fagyasztózóna fiókjainak és üveglapjainak behelyezése.....	64
A készülékfront és az oldalfalak tisztítása.....	65
Az ajtó tömítés tisztítása.....	66
A szellőzőrések tisztítása.....	66
A tisztítás után.....	66
Mi a teendő, ha	68
Zajok okai	78
Ügyfélszolgálat	80
Kapcsolat üzemzavar esetén.....	80
EPREL-adatbázis.....	80
Garancia.....	80
Megfelelőségi nyilatkozat	81
Szerzői jogok és licenck	82

Biztonsági utasítások és figyelmeztetések

Ez a hűtőkészülék megfelel a kötelező biztonsági előírásoknak. Szakszerűtlen használata azonban személyi sérülésekhez és anyagi károkhoz vezethet.

Olvassa el figyelmesen a használati és szerelési útmutatót, mielőtt a hűtőkészüléket üzembe helyezi. Fontos útmutatásokat tartalmaz a beépítéssel, a biztonsággal, a használattal és a karbantartással kapcsolatban. Ezáltal megvédi önmagát, valamint elkerüli a hűtőkészülék károsodását.

Az IEC 60335-1 szabványnak megfelelően a Miele kifejezetten felhívja a figyelmet arra, hogy a hűtőkészülék telepítéséről szóló valamennyi rendelkezésre álló információt, valamint a biztonsági utasításokat és figyelmeztetéseket feltétlenül el kell olvasni és be kell tartani.

A Miele nem tehető felelőssé azokért a károkért, amelyek ezeknek az útmutatásoknak a figyelmen kívül hagyásából származnak.

Őrizze meg a használati és szerelési útmutatót, és adja azt tovább az esetleges következő tulajdonosnak.

Rendeltetésszerű használat

► A hűtőszekrény háztartási vagy háztartáshoz hasonló környezetben való használatra alkalmas, mint például

- üzletekben, irodákban vagy hasonló munkakörülmények között

- gazdaságokon

- a hotel, motel, reggeli panzió vendégei használatára és további tipikus lakókörülmények között.

Ez a hűtőszekrény nem alkalmas a szabadban történő alkalmazásra.

► A hűtőgépet kizárólag háztartási keretek között használja élelmiszerek hűtésére és tárolására, valamint mélyhűtött ételek tárolására, friss élelmiszerek lefagyasztására és jég készítésére.

Minden más használati cél tilos.

Biztonsági utasítások és figyelmeztetések

▶ A hűtőkészülék nem alkalmas gyógyszerek, vérplazma, laborkészítmények vagy más hasonló, az orvostechikai eszközökről szóló irányelv alapját képező anyagok vagy termékek tárolására és hűtésére. A hűtőkészülék nem rendeltetésszerű használata a benne tárolt áru károsodását, ill. megromlását eredményezheti. Ezenkívül a hűtőkészülék nem alkalmas robbanásveszélyes területeken való alkalmazásra. A Miele nem vállal felelősséget a nem rendeltetésszerű használatból vagy hibás kezelésből eredő károkért.

▶ Azok a személyek (gyerekeket is beleértve), akik fizikai, érzékelési vagy szellemi képességeik vagy tapasztalatlanságuk vagy tájékozatlanságuk miatt nem tudják a hűtőkészüléket biztonságosan kezelni, a kezeléskor felügyelni kell őket.

Ezeknek a személyeknek csak akkor szabad a hűtőkészüléket felügyelet nélkül használniuk, ha a működését úgy elmagyarázták nekik, hogy azt biztonságosan kezelni tudják. Fel kell tudniuk ismerni és meg kell tudniuk érteni a helytelen használat lehetséges veszélyeit.

Gyermekek a háztartásban

▶ A 8 év alatti gyermekeket tartsa távol a hűtőkészüléktől, kivéve ha állandó felügyelet alatt állnak.

▶ Nyolc év feletti gyermekeknek csak akkor szabad a hűtőkészüléket felügyelet nélkül használni, ha a hűtőkészüléket úgy elmagyarázták nekik, hogy azt biztonságosan kezelni tudják. A gyermekeknek fel kell tudni ismerni és meg kell tudni érteni a helytelen használat lehetséges veszélyeit.

▶ Gyermekeknek nem szabad a hűtőkészüléket felügyelet nélkül tisztítaniuk vagy karbantartaniuk.

▶ Ügyeljen azokra a gyermekekre, akik a hűtőkészülék közelében tartózkodnak. Soha ne hagyja a gyermekeket a hűtőkészülékkel játszani.

▶ Fulladásveszély! A gyermekek játék közben a csomagolóanyagokat (pl. fólia) magukra tekerhetik, vagy a fejükre húzhatják és megfulladhatnak. A csomagolóanyagokat tartsa távol a gyermekektől.

Műszaki biztonság

▶ A hűtőkör ellenőrizve van tömítettség szempontjából. A hűtőkészülék megfelel a vonatkozó biztonsági előírásoknak, valamint a megfelelő uniós irányelveknek.



► Figyelem: tűzveszély/éghető anyagok. Ez a szimbólum a kompresszoron található, és a gyúlékony anyagokat jelzi. Ne távolítsa el ezt a matricát.

A készülékben lévő hűtőközeg (adatai a típustáblán található) környezetbarát, azonban gyúlékony.

A környezetbarát hűtőközeg használata miatt részben megnövekedhet a működési zaj. A kompresszor üzemelési zaján kívül a teljes hűtőkörben is előfordulhatnak áramlási zajok. Ezek a hatások sajnos elkerülhetetlenek, de nem befolyásolják a hűtőszelekteljesítményét.

A hűtőszelekteljesítmény szállításakor és beépítésekor/felállításakor ügyeljen arra, hogy a hűtőkör egyetlen része se károsodjon. A kispriccelő hűtőközeg szemkárosodást okozhat, a kiszivárgó hűtőközeg meggyulladhat.

Károsodások esetén:

- Kerülje a nyílt láng vagy gyújtóforrások használatát.
- Válassza le a hűtőszelekteljesítményt a villamos hálózatról.
- Szellőztesse néhány percig a helyiséget, ahol a hűtőszelekteljesítmény áll.
- Értesítse az ügyfélszolgálatot.

► Minél több hűtőközeg van egy hűtőkészülékben, annál nagyobb helyiségben kell a készüléket felállítani. Túl kicsi helyiségekben egy esetleges szivárgás során éghető gáz-levegő keverék képződhet. 8 g hűtőközegenként 1 m³ (légköbméter) térigénnyel kell számolni. A hűtőközeg mennyisége a hűtőkészülék belsejében lévő típustáblán van feltüntetve.

► A készülék adattábláján található csatlakozási adatoknak (frekvencia és feszültség) feltétlenül meg kell egyeznie a villamos hálózat adataival, hogy a hűtőkészülék ne károsodjon.

Hasonlítsa össze ezeket az adatokat csatlakoztatás előtt. Kétség esetén kérdezzen meg elektrotechnikai szakembert.

► A hűtőkészülék elektromos biztonsága csak akkor garantált, ha azt egy szabályszerűen kiépített védővezetékes (földelt) hálózati rendszerhez csatlakoztatja. Ennek az alapvető biztonsági berendezésnek meg kell lennie. Kétséges esetben elektrotechnikai szakemberrel ellenőriztesse az elektrotechnikai hálózatot.

Biztonsági utasítások és figyelmeztetések

▶ Lehetséges az önálló vagy a hálózattal nem szinkronban álló energiaellátó rendszer időszakos vagy folyamatos üzemeltetése (például szigethálózatok, biztonsági tartalékrendszerek). Az üzemeltetés feltétele, hogy az energiaellátó rendszer megfeleljen az EN 50160 vagy hasonló szabvány előírásainak.

A házi elosztórendszerrel és ezzel a Miele termékkel kapcsolatban előírányzott óvintézkedéseket a működést és a működési módot tekintve sziget üzemben vagy a hálózattal nem szinkronban álló üzem esetén is biztosítani kell, illetve azonos intézkedésekkel kell helyettesíteni a telepítésnél. Mint például a VDE-AR-E 2510-2 aktuális kiadványában leírtak szerint.

▶ Amennyiben a mellékelt hálózati csatlakozóvezeték sérült, a hálózati csatlakozóvezetékét egy eredeti alkatrészre kell kicserélni a felhasználó veszélyeztetésének elkerülése érdekében. Csak eredeti tartozékok esetén garatálja a Miele, hogy a biztonsági követelményeket teljesíti. A cserét biztonsági okokból csak a Miele ügyfélszolgálatá vagy egy megfelelően képzett szakember végezheti el.

▶ Az elosztó vagy hosszabbító nem garatálják a szükséges biztonságot (tűzveszély). Ne csatlakoztassa ezeken keresztül a hűtőkészüléket a villamos hálózatra.

▶ Ha a feszültség alatt lévő részeket vagy a hálózati csatlakozó kábelt nedvesség éri, rövidzárlathoz vezethet. Ezért a készüléket ne tartsa nedves környezetben, vagy ahol fröcskölő víz érheti (pl. garázs, mosókonyha).

▶ Jelen hűtőkészüléket nem szabad nem mozdulatlan felállítási helyeken (pl. hajókon) üzemeltetni.

▶ A hűtőkészülék sérülései veszélyeztethetik az ön biztonságát. Ellenőrizze a hűtőkészülék látható sérülésmentességét. Soha ne helyezzen üzembe sérült hűtőkészüléket.

▶ Ez a hűtőkészülék nem használható beépíthető készülékként.

▶ Telepítési és karbantartási munkák vagy javítások előtt a hűtőkészüléket le kell választani az elektromos hálózatról. A hűtőkészülék elektromosan csak akkor van leválasztva a hálózatról, ha:

- az épületvillamossági biztosítók ki vannak kapcsolva, vagy
- az épületvillamossági becsavarható biztosítók teljesen ki vannak csavarva, vagy
- a hálózati csatlakozókábel le van választva az elektromos hálózatról. A csatlakozó dugasszal ellátott csatlakozóvezetékét ne a kábelnél, hanem a dugasznál fogva húzza ki az elektromos hálózatról.

Biztonsági utasítások és figyelmeztetések

- ▶ A szakszerűtlen beépítési és karbantartási munkák, vagy javítások a felhasználóra jelentős veszélyeket jelenthetnek.
Beszerelési és karbantartási munkákat vagy javításokat csak a Miele által felhatalmazott szakemberek végezhetnek.
- ▶ A garancia igény elvész, ha a hűtőkészülék javítását nem a Miele által felhatalmazott ügyfélszolgálat végzi el.
- ▶ A hibás alkatrészeket csak eredeti Miele pótalkatrészekre szabad kicserélni. Csak ezeknél az alkatrészeknél garantálja a Miele, hogy a biztonsági követelmények teljes mértékben teljesülnek.
- ▶ A hűtőkészülék sajátos követelményei miatt (pl. hőmérséklet, nedvesség, kémiai ellenálló képesség, kopásállóság és rezgés) speciális világítóeszközzel van felszerelve. Ezt a világítóeszközt csak rendeltetésszerűen szabad használni. A világítóeszköz nem alkalmas helyiségek megvilágítására. A cserét csak felhatalmazott szakember vagy a Miele Ügyfélszolgálat végezheti el. A hűtőkészülékben több fényforrás található, melyek legalább „F” energiahatékonysági osztályúak.

Szakszerű telepítés

- ▶ Az ajtó nyitási irányának módosítását (ha szükséges), a mellékelt szerelési útmutató szerint hajtsa végre.
- ▶ A hűtőkészülék szállítása és felállítása során mindig viseljen védőkesztyűt.
- ▶ A hűtőkészülék felállításához vegye igénybe egy második személy segítségét.

Szakszerű használat

- ▶ A hűtőkészüléket egy meghatározott klímaosztályra (a környezeti hőmérséklet egy adott tartományára) méretezték, amelynek a határértékeit be kell tartani. A klímaosztály a hűtőkészülék belső terében lévő típustáblán található. Alacsonyabb környezeti hőmérséklet esetén a kompresszor ritkábban kapcsol be, így a hűtőkészülék nem fogja tudni tartani a szükséges hőmérsékletet.
- ▶ A légbe- és kifúvó nyílásokat nem szabad eltakarni, vagy eltorlaszolni. Úgy többé nem garantált a megfelelő légvezetés. Növekszik az energiafogyasztás és nem kizárt az alkatrészek károsodása.

Biztonsági utasítások és figyelmeztetések

▶ Ha a hűtőkészülékben vagy a készülék ajtajában zsír-, ill. olajtartalmú élelmiszert tárol, ügyeljen arra, hogy az esetleg kiömlő zsír, ill. olaj ne érintkezzen a hűtőgép műanyag alkatrészeivel. Feszültség okozta repedések keletkezhetnek a műanyagban úgy, hogy a műanyag törik vagy reped.

▶ Tűz- és robbanásveszély! Ne tartson a hűtőkészülékben robbanékony anyagokat és éghető hajtógázzal működő termékeket (pl. spray-ket). A gyúlékony gázkeverékek az elektromos alkatrészek hatására meggyulladhatnak.

▶ Robbanásveszély! Ne használjon elektromos készüléket a hűtőkészülékben (például lágy fagyalt készítéséhez). Szikraképződés történhet.

▶ Sérülés és károsodás veszélye. Ne tároljon olyan szénsavas dobozos vagy palackos italokat a fagyasztózónában, amelyek meg tudnak fagyni. A dobozok illetve palackok szétdurranhatnak.

▶ Sérülés és károsodás veszélye. A gyors lehűtés érdekében a fagyasztózónába helyezett palackokat legkésőbb egy óra múlva vegye ki. A palackok szétdurranhatnak.

▶ Sérülésveszély! Ne érintse meg a fagyasztott ételeket és a fém részeket nedves kézzel. A kezei ráfagyhatnak.

▶ Sérülésveszély! Soha ne vegyen a szájába jégkockát és pálcikás fagyaltot, különösen vízjeget közvetlenül a fagyasztózónából való kivétele után. A fagyasztott áru a nagyon alacsony hőmérséklete miatt az ajkaihoz vagy a nyelvéhez fagyhat.

▶ A megolvadt vagy felolvasztott élelmiszert soha ne fagyassza le újból. Amilyen gyorsan csak lehet használja fel, mert az élelmiszerek elveszítik tápértéküket vagy megromlanak. A felolvasztott élelmiszert megfőzve vagy megsütve újra lefagyaszthatja.

▶ Túl sokáig tárolt élelmiszerek fogyasztásakor fennáll az ételmérgezés veszélye.

A tárolási idő sok tényezőtől függ, mint pl. a frissesség foka, az élelmiszer minősége és a tárolási hőmérséklet. Vegye figyelembe a lejáratási időt, és az élelmiszer gyártójának tárolási utasításait!

A nemesacél készülékekre érvényes:

▶ A ragasztóanyag károsítja a felületkezelt nemesacél felületet, így az már nem véd a szennyeződésekkel szemben. Ne ragasszon nemesacél felületre jegyzetpapírt, átlátszó ragasztószalagot, fedő ragasztószalagot vagy más ragasztóanyagot.

Biztonsági utasítások és figyelmeztetések

▶ A felület karcolásra érzékeny. Még a hűtőmágnes is megkarcolhatja a felületet.

Tartozékok és pótalkatrészek

▶ Kizárólag eredeti Miele tartozékokat használjon. Amennyiben más alkatrészek kerülnek fel- vagy beszerelésre, akkor a garanciára, jótállásra és/vagy termékfelelősségre vonatkozó igények érvényüket veszítik.

▶ A Miele a hűtőkészülék sorozatgyártásának befejezését követően még legfeljebb 15 évig, de legalább 10 évig garantálja a berendezés működéséhez szükséges pótalkatrészek rendelkezésére állását.

Tisztítás és ápolás

▶ Ne kezelje az ajtók tömítését olajokkal vagy zsírokkal. Ezáltal az ajtótömítés az idő folyamán porózussá válik.

▶ A gőztisztító készülék gőze az áramvezető alkatrészekre juthat és rövidzárlatot okozhat.

A hűtőkészülék tisztításához és leolvasztásához soha ne használjon gőztisztító készüléket.

▶ Figyelem. A leolvasztási folyamat felgyorsítására ne használjon mechanikus vagy egyéb olyan eszközöket, amelyeket a gyártó nem javasol.

▶ A hegyes vagy éles tárgyak megsérítik a hűtőgenerátort és a hűtőkészülék működésképtelenné válik. Ezért ne használjon hegyes vagy éles tárgyakat a:

- dér-és jégréteg eltávolítására,
- lefagyott jégkockák vagy élelmiszerek megemelésére.

▶ A leolvasztáshoz soha ne tegyen elektromos fűtőkészüléket vagy gyertyát a hűtőkészülékbe. A műanyag megsérül.

▶ Ne használjon felolvasztó spray-t vagy jégtelenítőt. Ezek robbanógázokat képezhetnek, műanyag-károsító oldószert vagy hajtóanyagot tartalmazhatnak vagy egészségre károsak lehetnek.

Szállítás

▶ A hűtőkészüléket mindig függőlegesen felállítva és a szállítási csomagolásában szállítsa, hogy ne tudjon megsérülni.

▶ Sérülés és károsodás veszélye. A nagy súly miatt a hűtőkészüléket egy második személy segítségével szállítsa.

Biztonsági utasítások és figyelmeztetések

Régi készülékének leselejtezése

▶ A játszó gyermekek bezárhatják magukat a hűtőkészülékbe és megfulladhatnak.

- Szerelje le a készülékajtó(ka)t.
- Vegye ki a fiókokat.
- Hagyja a tárolópolcokat a hűtőkészülékben úgy, hogy a gyerekek ne tudjanak könnyen bemászni.
- Adott esetben tegye tönkre régi hűtőkészüléke ajtózáráját. Ezáltal megakadályozza, hogy a gyerekek játék közben bezárhassák magukat, és életveszélybe kerülhessenek.

▶ Elektromos áramütés veszélyének elkerülése!

- Vágja le a hálózati dugót a hálózati csatlakozókábelről.
- Vágja le a régi készülék hálózati csatlakozókábelét.

A hálózati csatlakozót és a hálózati kábelt a régi készüléktől elkülönítve ártalmatlanítsa.

▶ Az ártalmatlanítás során és azt követően ügyeljen arra, hogy a hűtőkészüléket ne helyezze benzin vagy más gyúlékony gázok és folyadékok közelébe.

▶ Tűzveszély a kiömlő olaj vagy hűtőközeg miatt!

A készülékben lévő hűtőközeg és olaj gyúlékony. A kiömlő hűtőközeg vagy olaj meggyulladhat, ha a koncentráció elég magas, és külső hőforrással érintkezik.

Az ártalmatlanítás során gondoskodjon arról, hogy a hűtőkör ne sérüljön meg, hogy elkerülje a hűtőközeg (információk a típus táblán) és az olaj ellenőrizetlen szivárgását.

▶ A kifröccsenő hűtőközeg szemsérüléseket okozhat! Ne sértse meg a hűtőkör elemeit, pl.

- a párologtató hűtőközeg-csatornáinak kiszúrásával,
- a csővezetékek megtörésével,
- a felületek bevonó rétegeinek lekaparása által.

Biztonsági utasítások és figyelmeztetések

Szimbólumok a kompresszoron (modelltől függően)

Ennek az utasításnak csak az újrahasznosítás szempontjából van jelentősége. Normál üzemmódban nem áll fenn veszély.



► A kompresszorban lévő olaj lenyelés vagy a légutakba való bejutás esetén halálos lehet.

Az ön hozzájárulása a környezetvédelemhez

A csomagolás ártalmatlanítása

A csomagolás a kezelést szolgálja, és megvédi a készüléket a szállítási sérülésektől. A csomagolóanyagokat környezetvédelmi és hulladékkezelés-technikai szempontok alapján választottuk ki, és általában újrahasznosíthatók.

A csomagolásnak az anyagkörforgásba való visszavezetése nyersanyagot takarít meg. Használja az újrafelhasználható anyagok anyagspecifikus gyűjtőhelyeit, és vegye igénybe az anyagspecifikus visszajuttatási lehetőségeket. A szállítási csomagolást a Miele szakkereskedő visszaveszi.

A régi készülék ártalmatlanítása

Az elektromos és elektronikus készülékek számos értékes anyagot tartalmaznak. Ugyanakkor tartalmazznak olyan anyagokat, elegyeket és alkatrészeket is, amelyek működésükhöz és biztonságosságukhoz voltak szükségesek. A háztartási szemétbe kerülve, illetve nem szakszerű kezelés esetén ezek veszélyeztethetik az emberi egészséget és károsíthatják a környezetet. Ezért régi készülékét semmi esetre se dobja a háztartási szemétbe.



Ügyeljen arra, hogy hűtőkészüléke a szakszerű, környezetkímélő ártalmatlanításig ne sérüljön meg.

Így ugyanis a hűtőkörben található hűtőközeg és a kompresszorban lévő olaj nem kerülhet ki a környezetbe.

Helyette az önkormányzatoknál, a kereskedőknél vagy a Mielénél hivatalosan kijelölt, az elektromos és elektronikus készülékek ingyenes leadására és hasznosítására szolgáló gyűjtő- és visszavételi

helyeket használja. Az esetlegesen az ártalmatlanítani kívánt régi készüléken maradt személyes adatok törléséért törvényileg ön felel. Önnek törvényi kötelessége, hogy a készülék által nem szorosra körülrzárt, roncsolás nélkül kivehető elhasznált elemeket és akkumulátorokat, valamint lámpákat roncsolás nélkül vegye ki. Vigye el ezeket egy megfelelő gyűjtőhelyre, ahol ingyenesen leadhatja őket. Gondoskodjon arról, hogy a régi készülékét az elszállításig gyermekek elől biztosan elzárt helyen tárolják.

Felállítási hely

 A magas páratartalom károsodást okozhat.

Magas páratartalom esetén kondenzvíz csapódhat le a hűtőkészülék külső felületein.

Ez a kondenzvíz a készülék külső falainak rozsdásodását okozhatja.

A hűtőkészüléket jól szellőző, száraz és/vagy klimatizált helyiségben helyezze el.

A felállítást után bizonyosodjon meg arról, hogy a készülékajtó(k) jól zár(nak)-e, és a megadott szellőzés-méreteket betartották-e.

 A hőleadó készülékek tüzet és károkat okozhatnak.

A hőleadó készülékek meggyulladhatnak, és meggyújthatják a hűtőkészüléket.

Ne helyezzen a hűtőkészülékre hőleadó készülékeket, például minisütőket, dupla főzőlapokat vagy kenyérpírtókat.

 A nyílt láng égés és károsodás veszélyével jár.

A nyílt láng meggyújthatja a hűtőkészüléket.

Tartsa távol a nyílt lángot, pl. gyertyát a hűtőkészüléktől.

Egy száraz, jól szellőző helyiség megfelelő.

A készülék felállítási helyének kiválasztásakor vegye figyelembe, hogy a hűtőkészülék energiafogyasztása nő, amennyiben fűtés, tűzhely vagy egyéb hőforrás közvetlen közelében állítják fel.

Kerülje a közvetlen napsugárzást. Minél magasabb a környezeti hőmérséklet, annál hosszabb ideig működik a kompresszor, és annál nagyobb az energiafogyasztás.

A hűtőkészülék felállításakor a következőkre is ügyeljen:

- A dugaszolóaljzat ne a készülék hátoldalánál helyezkedjen el, és legyen vészhelyzetben könnyen hozzáférhető helyen.
- A hálózati csatlakozó és a csatlakozókábel nem érintkezhet a hűtőkészülék hátoldalával, mivel ezeket a hűtőkészülék rezgései károsíthatják.
- Egyéb készülékeket se csatlakoztasson a készülék hátoldalánál lévő dugaszolóaljzatokba.
- A hűtőkészülék felállításakor ügyeljen arra, hogy ne csípődjön be vagy ne sérüljön meg a csatlakozókábel.
- Tilos a készülék hátoldalánál elosztókat vagy elosztósortokat, illetve egyéb elektromos eszközöket (pl. halogéntranszformátorokat) elhelyezni vagy üzemeltetni.
- A padlónak a felállítási helyen vízszintesnek, egyenletesnek, és a környező padlóval egyező magasságúnak kell lennie.

Telepítés

Klímaosztály

A hűtőkészüléket egy meghatározott klímaosztályra (környezeti hőmérséklet-tartományra) méretezték, amelynek a határértékeit be kell tartani. A klímaosztály a hűtőkészülék belső terében lévő típustáblán látható.

Klímaosztály	Környezeti hőmérséklet
SN	10 és 32 °C között
N	16 és 32 °C között
ST	16 és 38 °C között
T	16 és 43 °C között
SN-ST	10 és 38 °C között
SN-T	10 és 43 °C között

Alacsonyabb környezeti hőmérséklet esetén a kompresszor ritkábban kapcsol be. Ez a hűtőkészülékben a hőmérsékletek megemelkedéséhez, és ebből adódó károkhoz vezethet.

Szellőzési követelmények

 A nem megfelelő szellőzés tűz- és sérülésveszélyt okoz.

Ha a hűtőkészülék szellőzése nem megfelelő, a kompresszor gyakrabban kapcsol be és hosszabb ideig működik. Ennek következtében megnő a kompresszor energiafogyasztása és üzemi hőmérséklete, ami a kompresszor károsodásához vezethet. Ügyeljen a hűtőkészülék megfelelő szellőzésére.

Mindenképpen tartsa be a szellőzőrészek megadott méreteit.

A szellőzőrészeket nem szabad letakarni vagy eltorlaszolni.

Ezenkívül rendszeresen portalanítani kell őket.

A hűtőkészülék hátfalán felmelegszik a levegő. Ezért kell kifogástalan légelvezetést biztosítani (lásd a "Készülék-méreték" című bekezdést).

Több hűtőszekrény felállítása egymás mellé

 A készülék külső falain lecsapódó kondenzvíz károkat okozhat.

Magas páratartalom esetén a kondenzvíz lecsapódhat a hűtőkészülékek külső falai közé, és ez korrózióhoz vezethet.

Alapvetően **ne** állítson fel több hűtőkészüléket **közvetlenül** egymás mellett.

A hűtőkészülékek között minimum 70 mm távolságot kell tartania.

Az ajtó nyitási irányának módosítása

⚠ Sérülés és károsodás veszélye az ajtó nagy súlya miatt.

Ha az ajtózanér cseréjét egyetlen személy végzi, fokozott sérülés- és károsodásveszély áll fenn.

Az ajtó nyitási irányának cseréjéhez feltétlenül vegye igénybe egy 2. személy segítségét.

A hűtőkészüléket jobb oldali zsanérral szállítják ki. Ha bal oldali zsanérra van szükség, az ajtózanért meg kell cserélni (lásd a melléklet szerelési útmutatóját).

A mellékelt távtartó felszerelése

A megadott energiafogyasztás elérése és a magas környezeti hőmérsékleten fellépő páralecsapódás elkerülése érdekében használja a fali távtartókat. A felszerelt fali távtartókkal a hűtőkészülék mélysége kb. 15 mm-rel nő.

Ha a fali távtartó nincs felszerelve, ez nem befolyásolja a hűtőkészülék működőképességét. Ha azonban a készülék faltól mért távolsága kisebb, az energiafogyasztás kissé megnőhet.

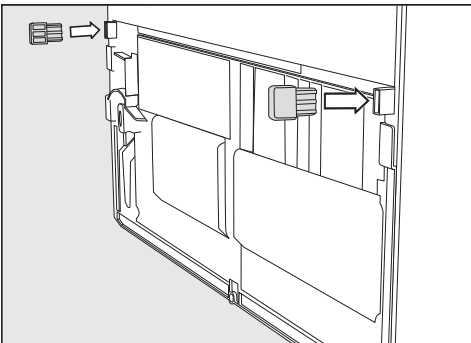

- Szerelje fel a fali távtartókat a hűtőkészülék hátulján bal és jobb oldalra lent.

A hűtőkészülék felállítása

⚠ A hűtőkészülék eldőlése sérülést és károsodást okozhat.

Ha a hűtőkészüléket egyetlen személy állítja fel, fokozott sérülés- és károsodásveszély áll fenn.

A hűtőkészülék felállításához feltétlenül vegye igénybe egy második személy segítségét.

⚠ Károsodás veszélye a készülékajtó ütközése miatt.

A készülékajtó nekiütődhet a helyiség falának, és megrongálódhat.

Mielőtt a hűtőkészüléket felállítaná, szerelje fel a mellékelt ajtónyitás-határolókat.

Védje a készülékajtót az ütdéstől, például a helyiség falán elhelyezett filc ütközésvédővel.

⚠ A padló sérülésének veszélye áll fenn.

A hűtőkészülék mozgatása a padló károsodását okozhatja.

Érzékeny padlófelületen óvatosan mozgassa a hűtőkészüléket.

A könnyebb elhelyezés érdekében a hűtőkészülék hátoldalán fent szállítófogantyúk, lent pedig szállítógörgők találhatók.

Tanács: A hűtőkészüléket kizárólag üresen állítsa fel.

- Már most lehetőleg a tervezett felállítási hely közelében helyezze el a hűtőkészüléket.
- Csatlakoztassa a hűtőkészüléket az elektromos hálózathoz az „Elektromos csatlakoztatás” fejezetben leírtaknak megfelelően.

Telepítés

- Óvatosan mozgassa a hűtőkészüléket a tervezett felállítási helyre.
- Állítsa a hűtőkészüléket a falitávtartókkal (ha fel vannak szerelve) vagy a készülék hátoldalával közvetlenül a falhoz.

A hűtőkészülék beállítása

⚠ A készülék ajtajának kiesése vagy a hűtőkészülék felborulása károsodásokat és sérüléseket okozhat.

Ha az alsó csapágybakon lévő kiegészítő állítható láb nem támaszkodik megfelelően a padlón, a készülék ajtaja kieshet, vagy a hűtőkészülék felborulhat.

Csavarja ki a mellékelt villáskulccsal az állítólábat addig, amíg a padlón fel nem fekszik.

Ezután csavarja ki az állítólábat még egy negyed fordulattal.

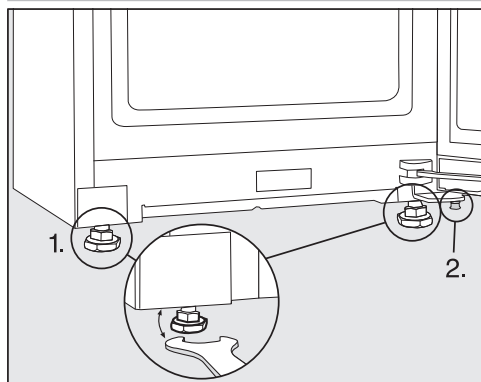

- Állítsa be a hűtőkészüléket egy vízmérték és a mellékelt villáskulcs segítségével, és támassza alá az ajtót.
1. Állítsa be az előző állítólábakat.
 2. Csavarja ki a kiegészítő állítólábat addig, amíg az a padlón fel nem fekszik. Ezután csavarja ki az állítólábat még egy negyed fordulattal.

A hűtőszekrény beépítése konyhabútorba

A hűtőszekrény a konyhaszekrénybe is beépíthető.

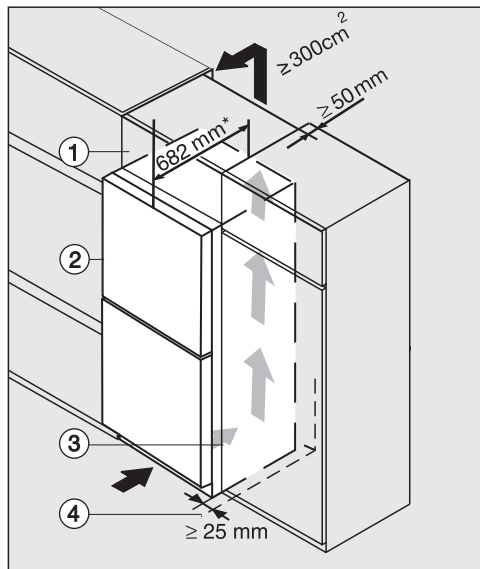

Hűtőszekrény üveg előlappal
K(S)/FN(S)/KFN 4xxx X **obsw/matt, bb, brws, bs, grgr**

- ① Felső szekrény
- ② Hűtőszekrény, ajtómélység = 82 mm
- ③ Konyhaszekrény
- ④ Fal

* A felszerelt falitávtartóval rendelkező hűtőkészülékek mélysége kb. 15 mm-rel megnő.

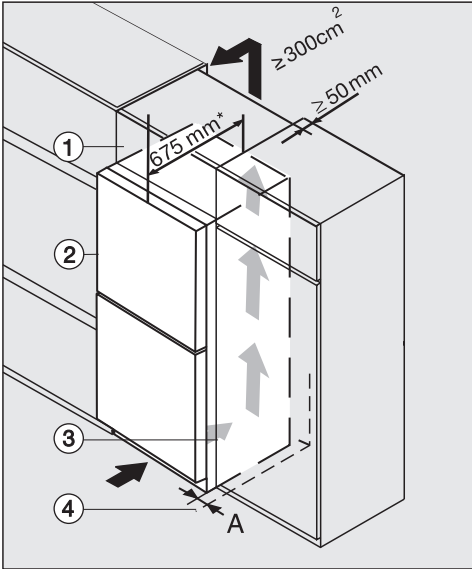

K(S)/FN(S)/KFN 4xxx X **edst/cs, ws, bst, el**

- ① Felső szekrény
- ② Hűtőszekrény, Ajtómélység = 75 mm
- ③ Konyhaszekrény
- ④ Fal

A = 25 mm (fogantyúmélyedéssel)/60 mm (fogantyúval)

* A felszerelt fali távtartóval rendelkező hűtőkészülékek mélysége kb. 15 mm-rel megnő.

⚠ A nem megfelelő szellőzés tűz- és sérülésveszélyt okoz.

Ha a hűtőkészülék szellőzése nem megfelelő, a kompresszor gyakrabban kapcsol be és hosszabb ideig működik. Ennek következtében megnő a kompresszor energiafogyasztása és üzemi hőmérséklete, ami a kompresszor károsodásához vezethet.

Ügyeljen a hűtőkészülék megfelelő szellőzésére.

Mindenképpen tartsa be a szellőzőrészek megadott méreteit.

A szellőzőrészeket nem szabad letakarni vagy eltorlaszolni.

Ezenkívül rendszeresen portalanítani kell őket.

Minél nagyobb a szellőzőrés, annál energiatakarékosabban működik a kompresszor.

Telepítés

- Állítsa fel a hűtőszekrényt a konyhaszekrény mellett.
- A készülék előlapjának legalább az ajtó mélységéig ki kell emelkednie a konyhaszekrény elülső részéből. Ily módon biztosítható, hogy a készülékajtó akadálytalanul nyitódjon és záródjon.
- Ha a hűtőszekrényt fal ④ mellett állítja fel, a zsanér felőli oldalon biztosítani kell az **(A)** távolságot a fal ④ és a hűtőszekrény ② között.
- Annak érdekében, hogy a hűtőszekrényt a konyhabútor magasságához illessze, egy alkalmas felső szekrényt ① lehet felszerelni a hűtőszekrény fölé.

A felső szekrény teljes szélességében 50 mm mélységű szellőzőcsatornát kell biztosítani.

A munkafelület alatt legalább 300 cm² keresztmetszetű szellőzöt kell biztosítani, hogy a felmelegedett levegő akadálytalanul távozhasson.

Készülék méretek

Felállítási méretek/felülnézet

KFN 4799 ... obsw/matt

Minden méret mm-ben van megadva.

A hűtőkészülék megfelelő működése akkor biztosított, ha a megadott méretű szellőzőréseket szabadon hagyják.

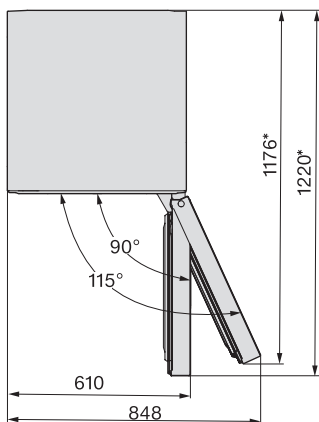
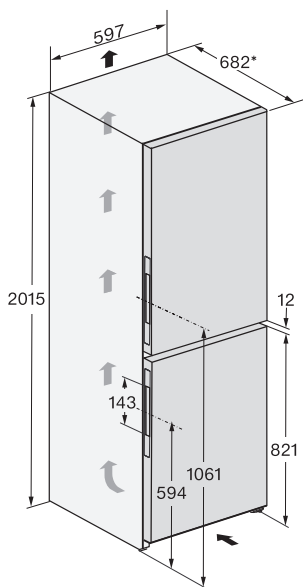

*Rászertelt fali távtartók nélküli méret. Amennyiben felszereli a mellékelt fali távtartókat, a készülék mélysége 15 mm-rel nagyobb lesz.

Telepítés

Csatlakozások

KFN 4799 ... obsw/matt

Minden méret mm-ben van megadva.

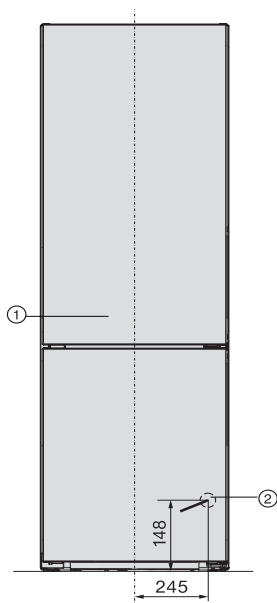

- ① Előnézet
- ② Csatlakozókábel, hosszúság = 2000 mm
Hosszabb csatlakozókábel a Miele Ügyfélszolgálatánál szerezhető be.

Felállítási méretek/felülnézet

KFN 4797 ... edt/cs, KFN 4797 ... ws, KFN 4799 ... edt/cs

Minden méret mm-ben van megadva.

A hűtőkészülék megfelelő működése akkor biztosított, ha a megadott méretű szelőlőréseket szabadon hagyják.

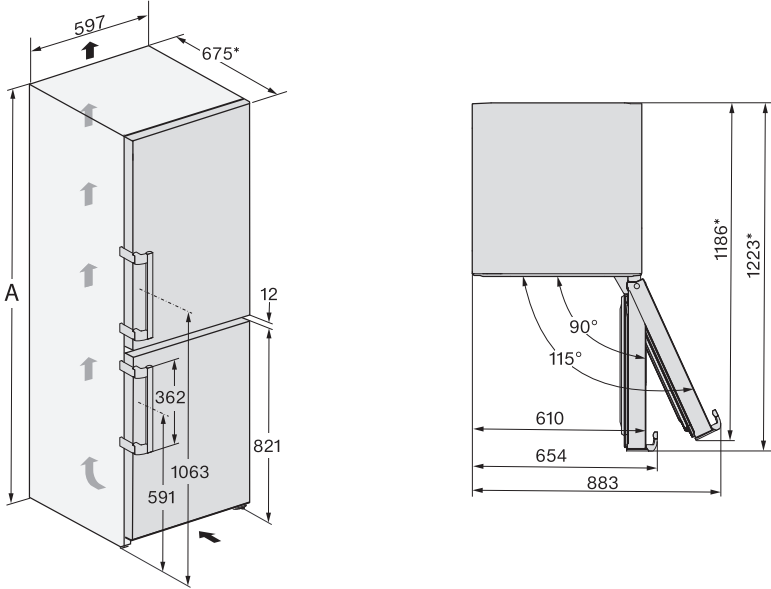

* Felszerelt fali távtartók nélküli méret. A mellékelt fali távtartók használata esetén a készülék mélysége mintegy 15 mm-rel nő.

	A
KFN 4797 ... edt/cs	2015
KFN 4797 ... ws	2015
KFN 4799 ... edt/cs	2015

Telepítés

Csatlakozások

KFN 4797 ... edt/cs, KFN 4797 ... ws, KFN 4799 ... edt/cs

Minden méret mm-ben van megadva.

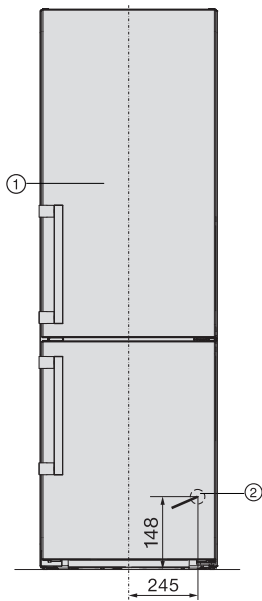

- ① Előnézet
- ② Csatlakozókábel, hosszúság = 2000 mm
Hosszabb csatlakozókábel a Miele Ügyfélszolgálatánál szerezhető be.

Elektromos csatlakozás

A hűtőkészülék csak a mellékelt csatlakozóvezetékkel csatlakoztatható egy védőérintkezős aljzathoz.

Úgy állítsa fel a hűtőkészüléket, hogy a dugaszolóaljzat szabadon hozzáférhető legyen. Ha a csatlakozóaljzat nem szabadon hozzáférhető, akkor gondoskodjon arról, hogy hálózati oldalról minden pólusnál legyen megszakító berendezés.

⚠ A túlmelegedés tüzet okozhat.
A hűtőkészülék elosztókkal és hosszszabítókábelekkel való üzemeltetése a kábelek túlterheléséhez vezethet. Biztonsági okokból ne használjon elosztókat és hosszabbító kábeleket.

Az elektromos hálózatnak a VDE 0100 szerinti kialakításúnak kell lennie.

Biztonsági okokból az otthoni hálózatban a hűtőkészülék elektromos csatlakoztatására szolgáló körön  típusú hibaáram-védőkapcsoló (FI relé, ÉV relé) használatát javasoljuk.

Sérült csatlakozókábelt csak ugyanolyan típusú speciális csatlakozókábellel szabad helyettesíteni (a Miele Ügyfélszolgálatán kapható). Biztonsági okokból a cserét csak a Miele Ügyfélszolgálat vagy egy megfelelően képzett szakember végezheti el.

A névleges teljesítményfelvételtől és a megfelelő biztosítékról ez a használati útmutató vagy a típustábla ad felvilágosítást. Ezeket az adatokat vesse össze a helyszíni elektromos csatlakozás paramétereivel. Kétség esetén kérdezzen meg egy elektrotechnikai szakembert.

Önálló vagy a hálózattal nem szinkronban álló energiaellátó rendszeren időszakos vagy folyamatos üzemeltetés (például szigethálózatok, biztonsági tartalékrendszerek) lehetséges. Az üzemel-

tetés feltétele, hogy az energiaellátó rendszer megfeleljen az EN 50160 vagy hasonló szabvány előírásainak.

A házi elosztórendszerrel és ezzel a Miele termékkel kapcsolatban előírányzott óvintézkedéseket a működést és a működési módot tekintve sziget üzemben vagy a hálózattal nem szinkronban álló üzem esetén is biztosítani kell, illetve azonos intézkedésekkel kell helyettesíteni a telepítésnél. Mint például a VDE-AR-E 2510-2 aktuális kiadványában leírtak szerint.

A hűtőkészülék csatlakoztatása

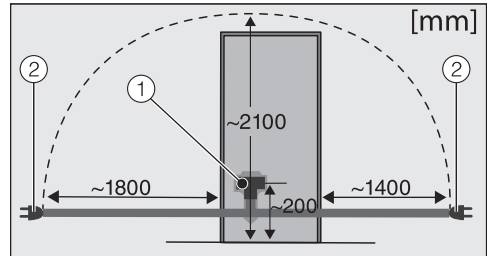

Hűtőkészülékek hátoldala

- ① Készülékcsatlakozó
- ② Hálózati csatlakozó

■ Dugja be a készülékcsatlakozót.

Ügyeljen arra, hogy a csatlakozó megfelelően a helyére illeszkedjen.

■ Dugja be a hűtőkészülék hálózati csatlakozóját a dugaszolóaljzatba.

A hűtőkészülék most már csatlakoztatva van az elektromos hálózathoz.

Energiamegtakarítás

Így takaríthat meg energiát:

- Felállítási hely** A hűtőkészüléknek magasabb környezeti hőmérséklet esetén gyakrabban kell hűtenie, így több energiát fogyaszt. Ezért:
- A hűtőkészüléket jól szellőző helyiségben állítsa fel.
 - Ne állítsa a hűtőkészüléket hőforrás (fűtőtest, tűzhely) mellé.
 - Védje a hűtőkészüléket közvetlen napsugárzástól.
 - Gondoskodjon a 20 °C körüli ideális környezeti hőmérsékletről.
 - Tartsa szabadon és rendszeresen portalanítsa a szellőzőrészeket.

Hőmérséklet-beállítás Minél alacsonyabb a beállított hőmérséklet, annál magasabb az energiafogyasztás. A következő beállítások ajánlhatók:

- Hűtőzóna 4–5 °C.
- PerfectFresh Pro zóna közel 0 °C
- Fagyasztózóna -18 °C.

Használat A bevitt hő és az akadályozott levegőkeringés miatt növekszik az energiafogyasztás. Ezért:

- Mindig csak a lehető legrövidebb időre nyissa ki a készülék ajtaját. Az élelmiszerek megfelelő szortírozása segít a tájékoztatóban.
- Nyitás után teljesen csukja be a készülék ajtaját/ajtóit.
- A meleg ételeket és italokat hagyja kihűlni, mielőtt azokat a hűtőkészülékbe helyezi.
- Az élelmiszert jól becsomagolva vagy jól letakarva helyezze be.
- A rekeszeket ne rakja meg túlságosan, hogy a levegő keringeni tudjon.
- A fagyasztott élelmiszert a felolvasztáshoz helyezze a hűtőzónába.
- A fiókok és rakodópolek elrendezését alapvetően tartsa a kiszállítási állapotban.

- Használja a fali távtartókat. Az ön hűtőkészülékének hátoldalán található fali távtartók gondoskodnak a deklarált energiafogyasztási szintről.

Készülék-leírás

A készülék áttekintése

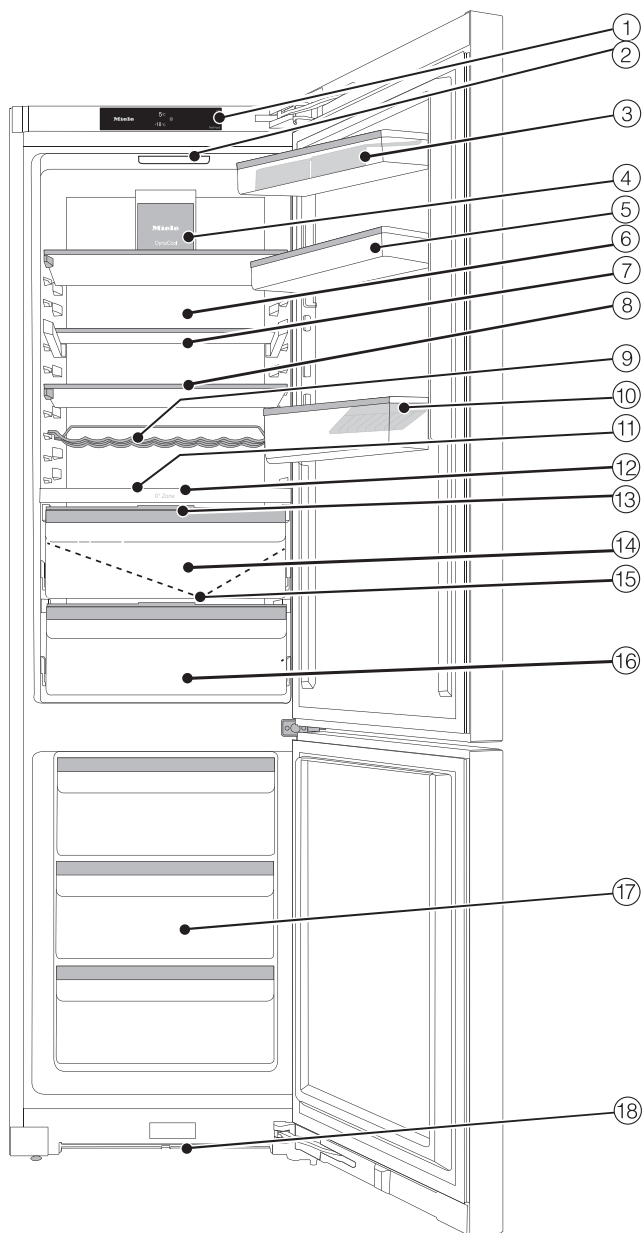



Az ábra példaként egy készülékmodellert mutat be.

- ① Kijelző
- ② Belső világítás
- ③ A készülékajtóban található tároló tojástartóval
- ④ Ventilátor
- ⑤ A készülékajtóban található tároló
- ⑥ Száraz hátfal a kondenzáció elkerüléséhez
- ⑦ Osztott rakodópolec (FlexiBoard)
- ⑧ Rakodópolec
- ⑨ Változtatható palacktartó
- ⑩ Palacktartó polec palacktartóval
- ⑪ Sütőtepsi helye (XL belső tér)
- ⑫ Elválasztólemez
- ⑬ Rekeszfedél a nedves rekesz páratartalmának beállításához
- ⑭ Olvadékvíz-folyóka és olvadékvíz-lefolyónyílás
- ⑮ Nedves rekesz a gyümölcsök és zöldségek számára (PerfectFresh Pro zóna)
- ⑯ Alacsony hőmérsékletű száraz rekesz a könnyen romlandó élelmiszerekhez (PerfectFresh Pro zóna)
- ⑰ Fagyasztófiókok
- ⑱ Szellőzési keresztmetszet

Készülék-leírás

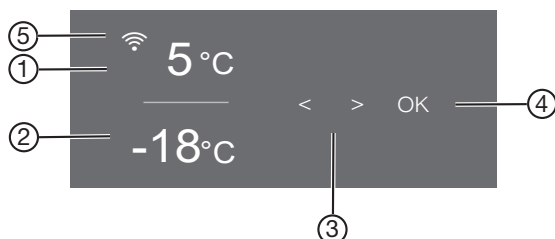





Kezelőpanel kezdő kijelzővel















- ① A hűtőzóna hőmérséklet-kijelzője
- ② A fagyasztózóna hőmérséklet-kijelzője
- ③ Érintőgombok beállítás kiválasztásához
- ④ OK érintőgomb a kiválasztás jóváhagyásához és a(z)  beállítási módba való belépéshez
- ⑤ Miele@home kapcsolati állapot kijelzése (csak akkor látható, ha a Miele@home funkció üzemel)

Beállítási üzemmód

A következő funkciókat tudja kiválasztani, és a beállításait megváltoztatni a Beállítási módban:

Szimbólum	Funkció	Gyári beállítás
	A Party mód be- vagy kikapcsolása (lásd a „További beállítások elvégzése“ c. fejezetet)	Ki
	A Szabadság mód be- vagy kikapcsolása (lásd a „További beállítások elvégzése“ c. fejezetet)	Ki
	A reteszelés be- vagy kikapcsolása (lásd a „További beállítások elvégzése“ fejezetet)	 (Ki)
	A hűtőkészülék kikapcsolása (lásd „A hűtőkészülék be- és kikapcsolása“ c. fejezetet)	
	A Sabbat mód be- vagy kikapcsolása (lásd a „További beállítások elvégzése“ c. fejezetet)	Ki

	A Sabbat móddal kapcsolatos információk megjelenítése (lásd a „További beállítások elvégzése“ c. fejezetet)	—
	Az ajtóriasztás bekapcsolásáig eltelt időtartam módosítása (lásd a „További beállítások elvégzése“ c. fejezetet)	1:00
	A PerfectFresh Pro zóna hőmérsékleti szintjének módosítása (lásd „A megfelelő hőmérséklet“ c. fejezetet).	5
	A Miele@home funkció első beüzemelése, a Wi-Fi aktiválása és deaktiválása vagy a hálózati konfiguráció visszaállítása (lásd a „További beállítások elvégzése“ c. fejezetet)	APP
	A gombhang be- vagy kikapcsolása	Be
	A figyelmeztető és egyéb hangjelzések hangerejének megváltoztatása vagy a figyelmeztető és egyéb hangjelzések némítása (lásd a „További beállítások elvégzése“ c. fejezetet)	Be /5. fokozat
	A kijelző fényerejének megváltoztatása (lásd a „További beállítások elvégzése“ c. fejezetet)	4. fokozat
	A hőmérséklet mértékegységének megváltoztatása (Celsius vagy Fahrenheit)	°C
	A Bemutató üzemmód kikapcsolása (csak akkor látható, amikor be van kapcsolva) (lásd a „További beállítások elvégzése“ c. fejezetet)	Ki
	A beállítások visszaállítása a kiszállítási állapotra (lásd a „További beállítások elvégzése“ c. fejezetet)	—
	A hűtőkészülékkel kapcsolatos információk (modellazonosító és sorozatszám) megjelenítése (lásd a „További beállítások elvégzése“ c. fejezetet)	—
	A szagszűrő cseréjére vonatkozó emlékeztető bekapcsolása (lásd az „Utólag vásárolható tartozékok“ c. fejezetet) (lásd a „További beállítások elvégzése“ c. fejezetet)	Ki



Készülék-leírás



A takarítási üzemmód be- vagy kikapcsolása
(lásd a „Tisztítás és ápolás“ c. fejezetet)

Ki

A kívánt funkció beállítása a beállítási módban



- Érintse meg az *OK* érintőgombot a kezelőpanelen.
- A kijelzőn megjelenik:  (Hűtőzóna kiválasztva).
- Lapozzon a(z) < vagy > érintőgombbal a(z)  szimbólumra.
- Érintse meg az *OK* gombot.
- A(z)< vagy a(z) > érintőgombbal válassza ki a kívánt funkciót.
- A kívánt funkció kiválasztásához érintse meg az *OK* gombot.

Bekapcsolt funkció mellett egy pont jelenik meg a *kijelző felső sarkában.

- Egy kiválasztott funkció választásának újbóli törléséhez érintse meg az *OK* gombot.

Kikapcsolt funkció mellett kialszik a kijelző felső sarkában lévő pont.

Kilépés a beállítási üzemmódból .

- Lapozzon a(z) < vagy > érintőgombbal a(z)  szimbólumra.
- Érintse meg az *OK* gombot.
- Lapozzon a(z) < vagy > érintőgombbal a(z)  szimbólumra és érintse meg az *OK* gombot.

■ Alternatív megoldás:

Várjon kb. 15 másodpercig a legutóbbi gombnyomás után.
Ekkor automatikusan kilép a beállítási módból.

A belső tér kialakítása

Tároló/palacktartó polc áthelyezése

A készülékajtóban lévő tárolókat/palacktartó polcokat csak üres állapotban helyezze át.

- Tolja felfelé a tárolókat/palacktartó polcokat és vegye ki őket előre felé.
- Helyezze be újra a tárolókat/palacktartó polcokat a kívánt helyre.

A tojástartók felpattintása

- Pattintsa fel a tojástartókat a készülékajtóban található tároló hátsó peremére.

A palacktartó eltolása vagy kivétele

A palacktartó lamellái a készülékajtó nyitászakor és zárászakor stabilabb tartást biztosítanak az üvegek számára.

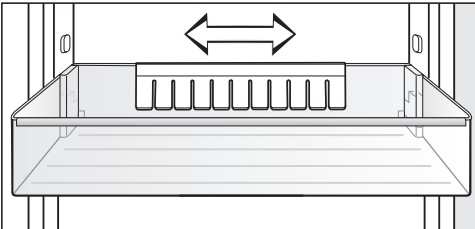

A palacktartót jobbra vagy balra csúsztathatja. Ezáltal több hely jut a dobozos italok számára.

A palacktartót (pl. tisztításhoz) teljesen ki is lehet venni:

- A palacktartót felfelé húzza ki.

Rakodópolc áthelyezése

A rakodópolcokat a hűtendő áru magasságától függően áthelyezheti.

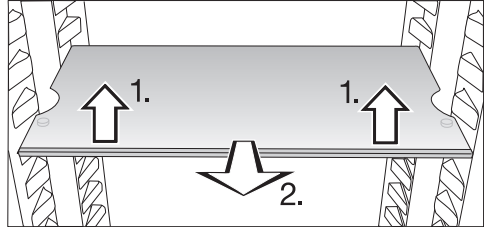

- Kissé emelje meg elől a rakodópolcot, és húzza egy darabig előre.
- Emelje a kivágásokkal a felfekvő bordák fölé a rakodópolc felfelé vagy lefelé történő áthelyezéséhez.
- Tolja be a rakodópolcot.

A rakodópolcokat ütközők biztosítják az akaratlan kihúzás ellen.

Készülékleírás

Az osztott rakodópólc eltolása

A magas termékek, pl. magas palackok vagy edények könnyebb tárolása érdekében az osztott polc elülső része a hátsó rész alá csúsztható.

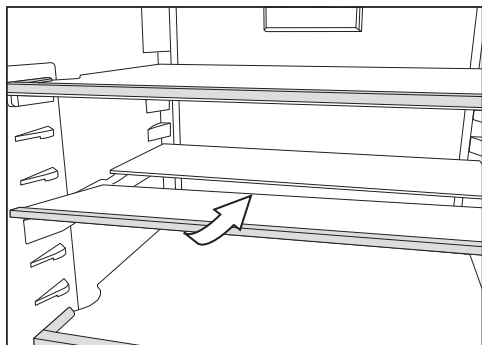

- Enyhén emelje meg az üveglap elülső felét, és óvatosan tolja be a hátsó rész alá.

Az osztott rakodópólccs áthelyezése

Az osztott rakodópólccs áthelyezhető.

- Vegye ki mind a két fél üveglapot.

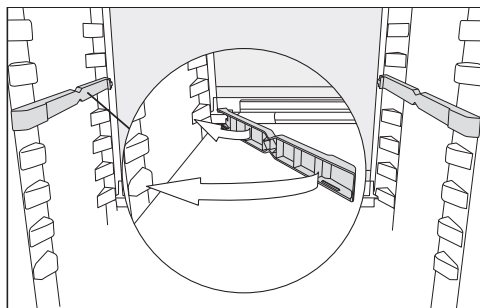

- Mindkét adaptert dugaszolja a kívánt magasságban balra és jobbra a tartóbordákra.

Az ütközőperemmel rendelkező üveglapnak kell hátul lennie.

A palacktartó áthelyezése

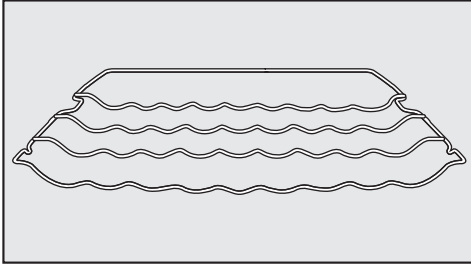

A palacktartót többféleképpen helyezheti be a hűtőkészülékbe.

- Elöl kissé emelje meg a palacktartót, húzza kicsit előre, a kivágással a felfekvő bordák fölé, majd húzza felfelé vagy lefelé a palacktartót.

A hátsó ütközőkengyelnek felfelé kell néznie, hogy a palackok ne érjenek a hátfalhoz.

A palacktartó ütközővel van biztosítva az akaratlan kihúzás ellen.

A palacktartó használata az elválasztólemezben

Az elválasztólemezben vagy a palacktartót, vagy az üvegpolcot használhatja.

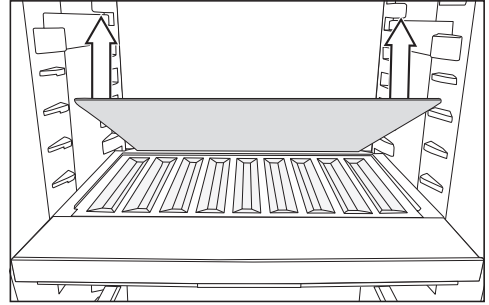

- Vegye ki a hátsó üvegpolcot az elválasztólemezről, és tegye félre biztos helyre az üvegpolcot.
- Helyezze be a palackokat az aljukkal hátrafelé ütközésig.

Tanács: Ha a palackok túllógnak a palacktartón, helyezze át feljebb az alsó palacktartó polcot.

Készülékleírás

Sütőtepsi helye

A fiókok felett el lehet helyezni egy sütőtepsit. A sütőtepsi maximális méretei: 466 mm szélesség/386 mm mélység/50 mm magasság.

- Nyissa ki a készülék ajtaját ütközésig.

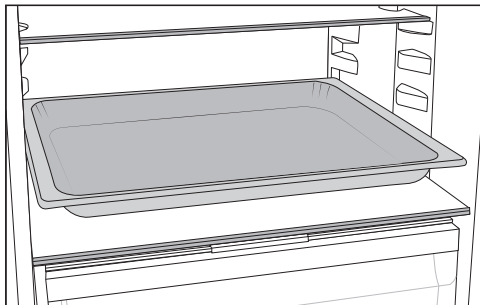

- Helyezze a sütőtepsit az elválasztólemezre.

Tanács: Hagyja a sütőtepsit szobahőmérsékletre hűlni, mielőtt betolná a hűtőzónába.

Szénszűrő áthelyezése

A KKF-FS (Active AirClean) tartóval ellátott szagszűrő utólag vásárolható tartozékként kapható (lásd: „Utólag vásárolható tartozékok“ című fejezet.)

A markáns illatú élelmiszerek (pl. fűszeres sajtok) esetén ügyeljen a következőkre:

- A szénszűrőket tartalmazó tartót arra a rakodópólra tegye, ahol ezeket az élelmiszereket tárolja.
- Szükség esetén cserélje hamarabb a szénszűrőket.
- Tegyen (tartóval együtt) további szénszűrőket a hűtőkészülékbe (lásd az „Utólag vásárolható tartozékok“ c. részt).

A szénszűrők tartója a rakodópól egyik hátsó védőlécére fekszik fel.

- Úgy helyezheti át a szénszűrőt, hogy a tartóját felfelé lehúzza a védőlécről.
- Húzza le a védőlécet a rakodópólról.
- Helyezze be a védőlécet a kívánt rakodópólra.

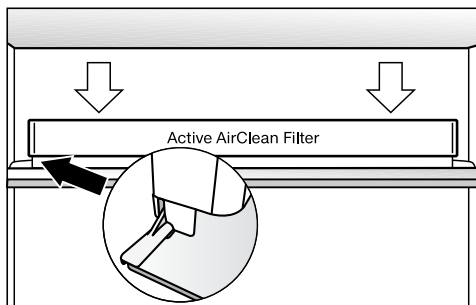

- Helyezze a tartót a védőlécre.

A fagyasztózána rugalmas kialakítása (VarioRoom)

Ha nagyobb fagyasztandó ételt, mint pl. pulykát vagy vadat szeretne betenni, ki-veheti a felső fagyasztófiókat és a fagyasztófiók közötti üveglapokat. Így nagyobb térfogat áll rendelkezésre, ezzel helyet biztosítva a terjedelmesebb, magasabb fagyasztott élelmiszer számára is.

Mellékelt tartozékok

Tojástartó

Palacktartó

Jégkockatartó

Ajtónyitás-határoló

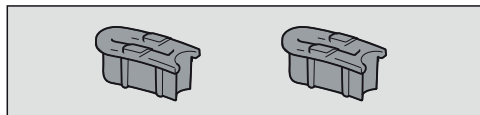

A hűtőajtó zsanérjait gyárilag úgy állították be, hogy a készülékajtót 115°-os szögben ki lehessen nyitni. Ha a készülék

lék ajtaja pl. nyitáskor a szomszédos falnak ütközik, a nyílásszöget kb. 90° fokra kell csökkenteni.

Az összeszerelésnél kövesse a mellékelt szerelési útmutató utasításait.

Utólag vásárolható tartozékok

A hűtökészülékhez praktikus tartozékok, valamint tisztító- és ápolószerek kaphatók a Miele termékválasztékában.

Utólag vásárolható tartozékok a Miele webshopjában rendelhetők. Ezeket a termékeket a Miele Ügyfélszolgálatán (lásd ennek a használati útmutatónak a végén) vagy a Miele szakkereskedőknél is megvásárolhatja.

Univerzális mikroszálas kendő

A mikroszálas kendő segít az ujjlenyomatok és enyhébb szennyeződések eltávolításában a nemesacél előlapokon, készülékpaneelen, ablakokon, bútorokon, autóüvegen stb.

MicroCloth készlet

A MicroCloth készlet egy univerzális, egy üveghez való és egy fényesítőkendőből áll.

A kendők különösen szakadásállóak és strapabíróak. A nagyon finom mikroszálaiknak köszönhetően a kendők magas tisztítási teljesítményt érnek el.

MicroCloth HyClean

A MicroCloth HyClean egy antibakteriális univerzális kendő, amely rendkívül szakadásálló és strapabíró. Szárazon vagy nedvesen, tisztítószerral vagy anélkül is használható.

KKF-FS (Active AirClean) tartóval ellátott szagszűrő

A szagszűrő semlegesíti a kellemetlen szagokat a hűtőzónában, és ezáltal javítja a levegő minőségét.

A KKF-RF szagszűrő cseréje (Active AirClean)

A tartóhoz illő csereszűrők külön kaphatók. A szagszűrőket ajánlott 6 havonta cserélni.

Palacktároló

A meglévő palacktároló mellett további palacktárolókat is elhelyezhet a hűtőzónában.

Szortírozó doboz

A szortírozó doboz megkönnyíti az élelmiszer áttekinthető szortírozását a hűtőzóna fiókjában.

Modelltől függően a szortírozó doboz behelyezéséhez és kivételéhez szükség van az egész fiók kivételére.

A hűtőkészülék be- és kikapcsolása

Az első használat előtt

- Távolítsa el az összes csomagolóanyagot és védőfóliát.
- Tisztítsa le a szekrény belsejét és a tartozékokat (lásd a „Tisztítás és ápolás” fejezetet).

A hűtőkészülék csatlakoztatása

- Csatlakoztassa a hűtőkészüléket az elektromos hálózathoz az „Elektromos csatlakoztatás” c. fejezetben leírtaknak megfelelően.

A kijelzőn először a Miele felirat, majd a(z)  szimbólum jelenik meg.

A hűtőkészülék bekapcsolása

- Nyissa ki a készülék ajtaját.
- Érintse meg az *OK* érintőgombot a kezelőpanelen.

A hűtőkészülék hűteni kezd, és a belső világítás nyitott készülékajtónál világít.

Amint a hűtőkészülék a beállított fagyasztási hőmérsékletet elérte, a(z)  szimbólum kialszik, a fagyasztózána hőmérséklet-kijelzője folyamatosan világít és a figyelmeztető hang elnémul.

- Ha zavarja önt a figyelmeztető hang, érintse meg az *OK* gombot.

A figyelmeztető hang elhallgat.

A hűtőkészülék az előre beállított hőmérsékletre áll be.

Annak érdekében, hogy a hőmérséklet elég alacsony legyen, hagyja a hűtőkészüléket néhány órán keresztül előhűteni, mielőtt első alkalommal élelmiszert helyez bele. Csak akkor helyezzen élelmiszert a hűtőkészülékbe, ha elérte a beállított hőmérsékletet.



Csak akkor helyezzen élelmiszert a fagyasztózánaiba, ha a hőmérséklet a fagyasztózánaiban kellően alacsony (min. $-18\text{ }^{\circ}\text{C}$).

A hűtőkészülék kikapcsolása

A teljes hűtőkészüléket csak beállítási módban  kapcsolhatja ki.

- Érintse meg az *OK* érintőgombot a kezelőpanelen.

A kijelzőn megjelenik:  (Hűtőzána kiválasztva).

- Lapozzon a(z) $<$ vagy $>$ érintőgombbal a(z)  szimbólumra.
- Érintse meg az *OK* gombot.
- Lapozzon a(z) $<$ vagy $>$ érintőgombbal a(z)  szimbólumra.
- Érintse meg az *OK* gombot.

A hűtés és a belső világítás kikapcsolása megtörtént.

A kijelzőn megjelenik a következő: .

Vegye figyelembe, hogy a hűtőkészülék nincs leválasztva a hálózatról, ha kikapcsolja.

A hűtőzána külön kikapcsolása

A hűtőzána külön kikapcsolható, miközben a fagyasztózána továbbra is bekapcsolva marad. Ez pl. nyaralási időszakban praktikus.

- Érintse meg az *OK* érintőgombot a kezelőpanelen.

A kijelzőn megjelenik:  (Hűtőzána kiválasztva).

- Érintse meg az *OK* gombot.
- Lapozzon a(z) $<$ érintőgombbal a(z)  szimbólumra.
- Érintse meg az *OK* gombot.

A hűtőkészülék be- és kikapcsolása

A hűtőzóna hőmérséklet-kijelzője kial-
szik. A kijelzőn megjelenik a következő:
⏻.

A hűtőzóna ki van kapcsolva.

A fagyasztózóna hőmérséklet-kijelzője
továbbra is világít.

A hűtőzóna újbóli külön bekapcsolása

■ Érintse meg az *OK* gombot.

A kijelzőn megjelenik:  (Hűtőzóna kivá-
lasztva).

■ Érintse meg az *OK* gombot.

■ Lapozzon a(z) > érintőgombbal a kí-
vánt hőmérsékletértékre és érintse
meg az *OK* gombot.

A hűtőzóna ismét be van kapcsolva.

Hosszabb távollét esetén

Ha hosszabb távollét esetén kikap-
csolja a hűtőkészüléket, de nem tisztí-
tja ki, akkor zárt hűtőajtónál fennáll a
penészesedés veszélye.

Hosszabb távollét esetén minden-
képpen tisztítsa ki a hűtőkészüléket.

Ha hosszabb ideig nem használja a hű-
tőkészüléket, akkor tartsa be a követke-
zőket:

- Kapcsolja ki a hűtőkészüléket.
- Húzza ki a hálózati csatlakozódugót,
vagy kapcsolja ki az otthoni kismeg-
szakítót.
- A megfelelő szellőzés és a szagképző-
dés elkerülése érdekében tisztítsa ki a
hűtőkészüléket, és hagyja nyitva az aj-
taját.

Akkor is tartsa be az utolsó két utasí-
tást, ha hosszabb időre csak a hűtőzóná-
t kapcsolja ki.

A helyes hőmérséklet

A megfelelő hőmérséklet beállítása nagyon fontos az élelmiszer elegendő ideig való eltarthatósága szempontjából. A hőmérséklet csökkenésével lelassulnak a mikroorganizmusok növekedési folyamatai. Az élelmiszerek nem romlanak meg olyan gyorsan.

Annál jobban emelkedik a hőmérséklet a hűtőkészülékben:

- minél gyakrabban és hosszabb ideig nyitják ki a készülék ajtaját
- minél több élelmiszert tárolnak a készülékben
- minél melegebb a frissen behelyezett élelmiszer
- minél magasabb a hűtőkészülék környezetének hőmérséklete. A hűtőkészüléket egy meghatározott klímaosztályra (a környezeti hőmérséklet egy adott tartományára) méretezték, amelynek a határértékeit be kell tartani.

... a hűtőzónában és a PerfectFresh Pro-zónában

A hűtőzónában **4 °C** hűtési hőmérsékletet ajánlunk.

A PerfectFresh Pro zónában a hőmérséklet automatikusan szabályozódik és a **0–3 °C** tartományban van.

Automatikus hőmérséklet-elosztás (DynaCool)

A hűtőgép mindig automatikusan hozzákapcsolja a ventilátort, amikor a hűtőzóna hűtése bekapcsolódik. Ezáltal a hideget a hűtőzónában egyenletesen osztja el úgy, hogy a hűtőszekrényben betárolt minden élelmiszert megközelítően ugyanazzal a hőmérséklettel hűti.

... a fagyasztózónában

A friss élelmiszer lefagyasztásához **-18 °C** szükséges. Így meghosszabbítható az élelmiszerek eltarthatósága, és mindeközben optimális minőségüket is megőrzik.

Amint a hőmérséklet **-10 °C** fölé emelkedik, a mikroorganizmusok elkezdik lebontani az élelmiszert, emiatt az rövidebb ideig lesz eltartható. Ezért a meg- vagy felolvasztott élelmiszert csak akkor szabad újra lefagyasztani, ha már feldolgozták (megfőzték vagy megsütötték). Magas hőmérsékleten a legtöbb mikroorganizmus elpusztul.

Hőmérséklet-kijelző

Normál üzemben a kijelzőn a **középső, tényleges hűtőzóna-hőmérséklet** és a **legmagasabb fagyasztózóna-hőmérséklet** látható, amelyek pillanatnyilag a hűtőkészülékben uralkodnak.

A környezeti hőmérséklettől és a beállítástól függően néhány óráig is eltarthat, amíg a készülék eléri és folyamatosan kijelzi a kívánt hőmérsékleteket.

A hőmérséklet beállítása a hűtő-/fagyasztózónában

- Érintse meg az **OK** érintőgombot a kezelőpanelen.

A kijelzőn megjelenik:  (Hűtőzóna kiválasztva).

- Szükség esetén módosítsa a kiválasztott hőmérséklet zónát a(z) **<** és **>** érintőgombok segítségével.
- Érintse meg az **OK** gombot.
- Módosítsa a hőmérsékletet a(z) **<** és **>** érintőgombok segítségével.
- Érintse meg az **OK** gombot.

A hőmérséklet-kijelző ismét a megfelelő hőmérséklet zónában uralkodó pillanatnyi tényleges hőmérsékletet mutatja.



Lehetséges beállítási értékek

- Hűtőzóna: 3–9 °C
- Fagyasztózóna: -15 és -26 °C között

A hőmérsékleti szint módosítása a PerfectFresh Pro-zónában

A PerfectFresh Pro-zónában a készülék a hőmérsékletet automatikusan 0 és 3 °C között szabályozza.

Amennyiben magasabb vagy alacsonyabb értéket akar beállítani, mert pl. halat szeretne tárolni, akkor csekély mértékben fokozatosan módosíthatja a hőmérsékletet.

- A  beállítási módban görgessen a(z) < vagy > érintőgombbal a(z)  szimbólumra.
- Érintse meg az *OK* gombot.
- A(z) < és > érintőgombbal válasszon ki egy beállítást az 1 (legalacsonyabb hőmérséklet) és a 9 (legmagasabb hőmérséklet) között.
- Érintse meg az *OK* gombot.

A hőmérséklet-fokozat gyári beállítása 5.

Az 1. és a 4. fokozat közötti beállítás esetén bizonyos körülmények esetén a hőmérséklet 0 °C alá csökken. Az élelmiszerek megfagyhatnak.

Ellenőrizze a hőmérséklet-beállítást.

A Szuperhűtés és a SuperFrost használata

Szuperhűtés ❄️

Bekapcsolt Szuperhűtés funkcióval ❄️ a **hűtőzóna** nagyon gyorsan lehűl a leghidegebb értékre (a környezeti hőmérséklettől függően). A hűtőkészülék a lehető legnagyobb hűtőteljesítménnyel működik, és a hőmérséklet csökken. Válassza ezt a funkciót, ha nagy mennyiségű, frissen betárolt élelmiszert vagy italt szeretne gyorsan lehűteni.

A Szuperhűtés ❄️ funkció használatakor a készülék zajosabb lehet.

A Szuperhűtés funkciót ❄️közvetlenül a lefagyasztandó élelmiszer vagy ital behelyezése előtt be kell kapcsolni.

A Szuperhűtés funkció ❄️ kb. 12 óra után automatikusan kikapcsol. A hűtőkészülék újra normál teljesítménnyel működik.

Tanács: Energiatakarékossági célból a Szuperhűtés ❄️ funkciót saját maga is kikapcsolhatja, amint az élelmiszerek vagy az italok kellően hidegek.

A Szuperhűtés ❄️ be- és kikapcsolása

■ Érintse meg az *OK* érintőgombot a kezelőpanelen.

A kijelzőn megjelenik:  (Hűtőzóna kiválasztva).

■ Érintse meg az *OK* gombot.

■ Lapozzon a(z) < érintőgombbal a(z) ❄️ szimbólumra.

■ Érintse meg az *OK* gombot.

Bekapcsolt Szuperhűtés ❄️ funkció mellett egy pont jelenik meg a(z) • kijelző felső sarkában.

■ Lapozzon a(z) > érintőgombbal a kívánt hőmérsékletértékre és érintse meg az *OK* gombot.

A Szuperhűtés és a SuperFrost használata

SuperFrost ❄️

Ha be van kapcsolva a SuperFrost ❄️ funkció, a **fagyasztózána** nagyon gyorsan lehül a leghidegebb értékre (a környezeti hőmérséklettől függően). A hűtőkészülék a lehető legnagyobb hűtőteljesítménnyel működik, és a hőmérséklet csökken. Ezt a funkciót a friss élelmiszerek lefagyasztása előtt érdemes használni. Ezzel eléri, hogy az élelmiszerek gyorsan átfagyjanak, és így tápértékük, vitamintartalmuk, kinézetük és ízük megmarad.

Ha be van kapcsolva a SuperFrost ❄️ funkció, előfordulhat, hogy a készülék hangosabban működik.

A SuperFrost funkciót kb. **6 órával a lefagyasztandó élelmiszer betárolása előtt** kell bekapcsolni.

Ha a **maximális fagyasztási fokozatot** szeretné használni, **24 órával előbb** be kell kapcsolni a SuperFrost ❄️ funkciót.

A SuperFrost ❄️ funkció legfeljebb 72 óra után automatikusan kikapcsol. A hűtőkészülék újra normál teljesítménnyel működik. A funkció kikapcsolásáig eltelt idő a frissen berakott élelmiszer mennyiségétől függ.

Tanács: Energiatakarékossági okból a SuperFrost funkciót ön is kikapcsolhatja, amint az élelmiszerek vagy italok már kellően lehültek.

A SuperFrost funkciót nem szükséges bekapcsolni,

- ha már fagyott élelmiszert tesz be.
- ha naponta legfeljebb csak 2 kg élelmiszert tesz be.

A SuperFrost ❄️ be- és kikapcsolása

■ Érintse meg az *OK* érintőgombot a kezelőpanelen.

A kijelzőn megjelenik:  (Hűtőzána kiválasztva).

■ Lapozzon a(z) > érintőgombbal a(z)  szimbólumra.

■ Érintse meg az *OK* gombot.

■ Lapozzon a(z) < érintőgombbal a(z) ❄️ szimbólumra.

■ Érintse meg az *OK* gombot.

A **bekapcsolt** SuperFrost ❄️ funkció mellett a kijelző jobb felső sarkában megjelenik egy pont •.

■ Lapozzon a(z) < és > érintőgombokkal a kívánt hőmérsékletértékre és érintse meg az *OK* gombot.

További beállítások elvégzése

Az egyes beállításokhoz kapcsolódó magyarázatok



A következőkben csak azon beállítások leírása következik, amelyek további magyarázatot igényelnek.



Beállítási módban  az ajtóriasztás és a többi figyelmeztető jelzés automatikusan le van tiltva.



Party mód

A Party mód  akkor ajánlott, ha nagy mennyiségű, frissen betárolt élelmiszert vagy italt szeretne gyorsan lehűteni vagy lefagyasztani.

Tanács: A Party módot  kb. 4 órával az élelmiszerek és italok behelyezése előtt be kell kapcsolni.

Ha a Party módot  bekapcsolja, a Superhűtés és SuperFrost  funkciók is automatikusan bekapcsolnak.

A Party módot  nem lehet bekapcsolni, ha a hűtőrész ki van kapcsolva vagy a Szabadság mód  aktív.

A Party mód  kb. 24 óra után automatikusan kikapcsol. A Party módot  azonban bármikor korábban is kikapcsolhatja.

Szabadság üzemmód

Érdemes a Szabadság üzemmód  funkciót használni, ha például nyaralás alatt nem akarja teljesen kikapcsolni a hűtőzónát, vagy nincs szüksége nagy hűtőteljesítményre.

Ha a Szabadság üzemmód  be van kapcsolva, az látható a kezdő kijelzőn.

A hűtőzónában 15 °C, míg a PerfectFresh Pro zónában automatikusan 9–12 °C közötti hőmérséklet áll be. A hűtőzóna így energiatakarékos módon üzemben maradhat.

A fagyasztózóna bekapcsolt állapotban marad a korábban beállított hőmérsékleten.

Ennél a hűtőzóna-középhőmérsékletnél a nem könnyen romló élelmiszerek még egy ideig a hűtőkészülékben maradhatnak. Az energiafogyasztás alacsonyabb, mint a normál üzemmódban.

Szag és penész sem képződik, mint ahogy az egy kikapcsolt, csukott ajtajú hűtőzónánál előfordulhat.



 A megromlott élelmiszer fogyasztása veszélyeztetheti az egészséget. Amennyiben a hőmérséklet hosszú távon 4 °C fok felett van a hűtőzónában, az károsíthatja az élelmiszerek eltarthatóságát és minőségét.

A Szabadság üzemmódot  mindig csak egy meghatározott időre kapcsolja be.

Ebben az időszakban ne tartson érzékeny, könnyen romló élelmiszereket, például gyümölcsöt, zöldséget, halat, húst és tejtermékeket a hűtőben.

A reteszelési funkció / bekapcsolása

A  reteszelési funkció védelmet nyújt a hűtőkészülék nem szándékos kikapcsolása és az ellen, hogy illetéktelen személyek, pl. gyermekek akaratlanul módosítsák a beállításokat.

- A  beállítási módban lapozzon a(z) < vagy > érintőgombbal a(z)  szimbólumra.
- Érintse meg az OK gombot.

Bekapcsolt reteszelési funkció  mellett egy pont jelenik meg a • kijelző felső sarkában.

- Csukja be a készülék ajtaját. A reteszelési funkció csak ekkor van bekapcsolva .

A reteszelési funkció / átmeneti deaktiválása

Ha pl. a hőmérséklet-beállítást módosítani szeretné, átmenetileg deaktiválható a reteszelési funkció:

- Érintse meg az OK gombot.

A kijelzőn megjelenik a következő: .

- Érintse meg kb. hat másodpercre az OK érintőgombot.

A kijelzőn megjelenik:  (Hűtőzóna kiválasztva).

- Szükség esetén módosítsa a kiválasztott hőmérséklet zónát a(z) < és > érintőgombok segítségével.
- Érintse meg az OK gombot.
- Hajtsa végre a kívánt beállításokat.
- Érintse meg az OK gombot.

A készülék ajtajának becsukásával a reteszelési funkció ismét bekapcsol .

A reteszelési funkció / teljes kikapcsolása

- Érintse meg az OK gombot.

A kijelzőn megjelenik a következő: .

- Érintse meg kb. hat másodpercre az OK érintőgombot.

A kijelzőn megjelenik:  (Hűtőzóna kiválasztva).

- Lapozzon a(z) < vagy > érintőgombbal a(z)  szimbólumra.
- Érintse meg az OK gombot.

- Lapozzon a(z) < vagy > érintőgombbal a(z)  szimbólumra.
- Érintse meg az OK gombot.

A reteszelési funkció kikapcsolt állapotában a(z)  szimbólum jelenik meg a kijelzőn.

Sabbat üzemmód

A hűtőkészülék a vallási szokások támogatása érdekében Sabbat üzemmóddal rendelkezik.

Ha a Sabbat üzemmód  be van kapcsolva, az először a kezdő kijelzőn látható.

3 másodperc elteltével a kijelző kikapcsol.

Amíg a Sabbat üzemmód  be van kapcsolva, addig nem hajthat végre egyetlen beállítást sem a hűtőszekrényén.

Ügyeljen arra, hogy a készülékajtók fi xen zárva legyenek, mivel az optikai és akusztikus figyelmeztetések ki vannak kapcsolva.



A Sabbat üzemmód funkció  kb. 80 óra után automatikusan kikapcsol.

Bekapcsolt Sabbat üzemmódnál  a következők deaktiválódnak:



- a belső világítás nyitott készülékajtónál
- az összes hang- és optikai jelzés
- a hőmérséklet-kijelző
- az aktív Wi-Fi kapcsolat

Minden további, előzőleg bekapcsolt funkció továbbra is aktív marad.



További beállítások elvégzése

 A megromlott élelmiszer fogyasztása veszélyeztetheti az egészséget. Mivel a Sabbat üzemmód  alatt bekövetkező esetleges áramszünetet a készülék semmilyen módon nem jelzi, ezért az élelmiszerek bizonyos körülmények között hosszabb ideig magasabb hőmérsékletnek lehetnek kitéve. Ezáltal az élelmiszer eltarthatósága lerövidül. Ha a Sabbat üzemmód  alatt áramszünet volt, ellenőrizze az élelmiszerek minőségét.

Sabbat üzemmód bekapcsolása

■ A  beállítási módban lapozzon a(z) < vagy > érintőgombbal a(z)  szimbólumra.

■ Érintse meg az *OK* gombot.

Bekapcsolt  Sabbat üzemmód funkció mellett egy pont jelenik meg a  kijelző felső sarkában.

3 másodperc elteltével a kijelző kikapcsol.



■ Csukja be a készülék ajtaját.

Sabbat üzemmód kikapcsolása

■ Koppintson az *OK* érintőgombra.

A kijelzőn megjelenik a következő: .

■ Érintse meg az *OK* gombot.



Bekapcsolt  Sabbat üzemmód funkció mellett egy pont jelenik meg a  kijelző felső sarkában.

■ Érintse meg az *OK* gombot.

Kikapcsolt  Sabbat mód funkció mellett kialszik a kijelző felső sarkában lévő pont.

Az ajtóriasztás bekapcsolásáig eltelt időtartam módosítása

Beállíthatja, hogy a készülékajtó kinyitása után mennyi idővel szólaljon meg az ajtóriasztás.

■ A  beállítási módban lapozzon a < vagy > érintőgombbal a  szimbólumra.

■ Érintse meg az *OK* gombot.

■ Válassza ki az < és a > érintőgombokkal a kívánt időtartamot 30 másodperc és 3 perc között: 30 másodperc.

■ Érintse meg az *OK* gombot.

Miele@home

A hűtőkészülék integrált Wi-Fi-modullal van felszerelve.

Gyárilag a hálózati funkció deaktiválva van.

A használatához szüksége van a következőkre:

- Wi-Fi-hálózat
- Miele App,
- Miele felhasználói fiók. A felhasználói fiókot a Miele App segítségével tudja létrehozni.

A Miele App végigvezeti önt a hűtőkészülék és az otthoni Wi-Fi-hálózat közötti kapcsolat létrehozásán.

Miután csatlakoztatta a hűtőkészüléket a Wi-Fi-hálózatához, az App segítségével pl. a következőket tudja elvégezni:

- információk lehívása hűtőkészüléke üzemi állapotáról
- hűtőkészüléke beállításainak módosítása

További beállítások elvégzése

A hűtőkészülék Wi-Fi-hálózatba történő csatlakoztatásával növekszik az energiafogyasztás – akkor is, ha a hűtőkészülék ki van kapcsolva.

Gondoskodjon arról, hogy a hűtőkészüléke felállítási helyén a Wi-Fi-hálózat jelerőssége megfelelő legyen.

A Wi-Fi kapcsolat elérhetősége

A Wi-Fi kapcsolat egy frekvencia tartományt oszt meg más készülékekkel (pl. mikrohullámú sütő, távirányítású játékok). Ezért időszakos vagy állandó kapcsolódási zavarok léphetnek fel. A kínált funkciók állandó rendelkezésre állását ezért nem lehet biztosítani.

A Miele@home elérhetősége

A Miele App használata a Miele@home szolgáltatások elérhetőségétől függ az ön országában.

A Miele@home szolgáltatás nem minden országban elérhető.

Információkat az elérhetőségről a www.miele.com weboldalon talál.

Miele alkalmazás

A Miele alkalmazást ingyenesen letöltheti az Apple AppStore-ból vagy a Google Play áruházból.



A Miele@home 1. beállítása

- A beállítási módban lapozzon a < vagy > érintőgombbal a @ szimbólumra.
- Érintse meg az OK gombot.

- Az < és > érintőgombokkal válassza ki a kívánt csatlakoztatási módot (APP vagy WPS).

- Érintse meg az OK gombot.

A sikeres bejelentkezést követően megjelenik a szimbólum a kezdő kijelzőn.

Ha a kapcsolat nem jött létre, akkor a szimbólum jelenik meg.

Indítsa el újból a folyamatot.

A Wi-Fi-kapcsolat deaktiválása vagy aktiválása

- A beállítási módban lapozzon a < vagy > érintőgombbal a @ szimbólumra.

- Érintse meg az OK gombot.

Deaktivált Wi-Fi mellett megjelenik a kijelzőn a piktogram.

- A Wi-Fi kapcsolat újbóli aktiválásához érintse meg az OK gombot.

Aktivált Wi-Fi mellett megjelenik a szimbólum, valamint egy pont a kijelző felső sarkában *.

Amikor a Wi-Fi-kapcsolat aktív, a szimbólum jelenik meg a kezdő kijelzőn.

A hálózati konfiguráció visszaállítása

- A beállítási módban lapozzon a < vagy > érintőgombbal a @ szimbólumra.

- Érintse meg az OK gombot.

- Lapozzon az > érintőgombbal a szimbólumra.

- Érintse meg az OK gombot.

- Lapozzon az > érintőgombbal a X szimbólumra.

- Érintse meg az OK gombot.

A Miele@home minden elvégzett beállítása és a bevitt értékek is visszaállnak.



További beállítások elvégzése

A Wi-Fi-kapcsolatot deaktiválták, a  szimbólum eltűnik a kezdő kijelzőről.

Ha a hűtőkészüléket kiselejtezi, eladja, vagy használt hűtőkészüléket helyez üzembe, állítsa vissza a hálózati konfigurációt. Ezzel az összes személyes adat törlődik a hűtőkészülékből. Ezenkívül a korábbi tulajdonos sem férhet többé hozzá a hűtőkészülékhez.

A figyelmeztető és egyéb hangjelzések hangerejének / módosítása



A figyelmeztető és egyéb (pl. ajtóriasztáshoz vagy hibaüzenethez kapcsolódó) hangjelzések hangerejét módosíthatja. Vagy ha zavarónak érzi, ki is kapcsolhatja a figyelmeztető és egyéb hangjelzéseket.

- A  beállítási módban lapozzon a < vagy > érintőgombbal a  szimbólumra.
- Érintse meg az *OK* gombot.
- Az < és > érintőgombokkal válassza ki a figyelmeztető és egyéb hangjelzések kívánt hangerejét.
- Érintse meg az *OK* gombot.

Ha a figyelmeztető és egyéb hangjelzések ki vannak kapcsolva, a  szimbólum látható a kijelzőn.

A kijelző fényerejének módosítása



A kijelző fényerejét a környezet fényviszonyaihoz igazíthatja.

- A  beállítási módban lapozzon a < vagy > érintőgombbal a  szimbólumra.
- Érintse meg az *OK* gombot.
- Az < és > érintőgombokkal válassza ki a kijelző kívánt fényerejét.
- Érintse meg az *OK* gombot.

A bemutató üzemmód kikapcsolása

A bemutató üzemmód  lehetővé teszi a szaktereskedőknek a hűtőkészülék bekapcsolt hűtés nélküli bemutatását. Magáncélú használat során erre a beállításra nincs szüksége.



Ha a bemutató üzemmód gyárilag került beállításra, a hűtőkészülék bekapcsolása után  jelenik meg a kijelzőn.

- Érintse meg az *OK* érintőgombot a kezelőpanelen.
- A kijelzőn először a Miele felirat, majd a kezdőképernyő jelenik meg.
- Érintse meg az *OK* gombot.
- A  beállítási módban lapozzon a < vagy > érintőgombbal a  szimbólumra.
- Érintse meg az *OK* gombot.

A bemutató üzemmód  kikapcsolása után a hűtőkészülék kikapcsol, és újra be kell kapcsolni.

A beállítások visszaállítása a kiszállítási állapotra

A hűtőkészülék összes beállítását visszaállíthatja a kiszállítási állapotra (a beállításokat lásd a „Készülékeltírás“ c. fejezetben).

- A  beállítási módban lapozzon a < vagy > érintőgombbal a  szimbólumra.
- Érintse meg az *OK* gombot.
- Lapozzon az > érintőgombbal a  szimbólumra.
- Érintse meg az *OK* gombot.

A hűtőkészülék kikapcsol, és újra be kell kapcsolni.



Információk

A kijelzőn megjelennek a készülékadatok (modellazonosító és sorozatszám).

Ezekre a készülékadatokra szüksége lesz az alábbi esetekben:

- a hűtőszekrény Wi-Fi hálózatra csatlakoztatásakor (lásd a „További beállítások elvégzése” című fejezet „Miele@home” szakaszát) (modelltől függően).
- üzemzavar bejelentéséhez a Miele Ügyfélszolgálatnál (lásd az „Ügyfélszolgálat” című fejezetet).
- információk lekérdezéséhez az EPREL adatbázisból (lásd az „Ügyfélszolgálat” című fejezetet).

Szagszűrő cserekijelzője



A szagszűrő (utólag vásárolható tartozék) behelyezése után először aktiválja a szagszűrő cserekijelzőjét  a beállítási módban .

A szagszűrő kezdő kijelzőn megjelenő cserekijelzője  kb. 6 havonta emlékezteti önt a szagszűrő cseréjének szükségességére (lásd a „Tisztítás és ápolás” c. fejezet „A szagszűrő cseréje” részét).

Tisztítási üzemmód

A Tisztítási üzemmód  megkönnyíti a hűtőzóna tisztítását (lásd a „Tisztítás és ápolás” c. fejezetet). Bár a hűtőzóna ki van kapcsolva, a belső világítás bekapcsolva marad. A hallható és látható jelzések szintén kikapcsolnak.

Ha a Tisztítási üzemmód  be van kapcsolva, az látható a kezdő kijelzőn.

A tisztítást követően kapcsolja ki a Tisztítási üzemmódot . Ha a készülék ajtaja tíz percnél hosszabb ideig csukva van, a Tisztítási üzemmód  automatikusan kikapcsol.

Hőmérsékleti és ajtóriasztás

 A megromlott élelmiszer fogyasztása veszélyeztetheti az egészséget. Ha a hőmérséklet hosszabb ideig $-18\text{ }^{\circ}\text{C}$ -nál melegebb volt, a fagyasztott áru meg- vagy felolvadhat. Ezáltal az élelmiszer eltarthatósága lerövidül. Ellenőrizze, hogy a fagyasztott élelmiszer meg- vagy felolvadt-e. Ebben az esetben minél hamarabb fogyassza el ezeket az élelmiszereket, vagy pedig az ismételt lefagyasztás előtt főzze meg vagy süsse meg őket.

Hőmérsékleti riasztás

A hűtőkészülék hőmérsékleti riasztással van ellátva annak érdekében, hogy a hőmérséklet ne emelkedjen észrevétlenül a fagyasztózónában.

Ha a fagyasztózónában a hőmérséklet túl magas tartományt ér el, a fagyasztó-zóna hőmérséklet-kijelzőjén lévő  szimbólum pirosan világít. Továbbá egy figyelmeztető hang szólal meg, amíg az állapot meg nem szűnik, vagy ki nem kapcsolják a figyelmeztető hangot.

A beállított hőmérséklettől függ, hogy a hűtőkészülék mikor érzékeli túl magas-ként az adott hőmérséklet-tartományt.

A hőmérsékleti riasztás egy már meglévő ajtóriasztás előtt jelenik meg.

Hallható és látható jelzés a következő helyzetekben fordul elő:

- Ön bekapcsolja a hűtőkészüléket, és a hőmérséklet az egyik hőmérsékletzónában túl nagy mértékben tér el a beállított hőmérséklettől.
- Ön fagyasztott élelmiszert válogat és vesz ki, közben a helyiségből túl sok meleg levegő áramlik be.
- Ön nagy mennyiségű élelmiszert fagyaszt le.
- Ön meleg, friss élelmiszert fagyaszt le.
- Hálózatkimaradás lépett fel.
- A hűtőkészülék meghibásodott.

A hőmérsékleti riasztás kikapcsolása előtt meg kell határozni és ki kell javítani a hőmérsékleti riasztás okát.

Ha zavarja a figyelmeztető hang, akkor korábban is kikapcsolhatja.

■ Érintse meg az *OK* gombot.

Ezzel jóváhagyta a figyelmeztető jelzést: a(z)  kialszik és a figyelmeztető hangjelzés elnémul.



A kijelzőn megjelenik a kezdőképernyő: a fagyasztó-zóna hőmérséklet-kijelzőjén kb. 1 percig villogva megjelenik az eddig a fagyasztózónában uralkodott legmagasabb hőmérséklet. Ezután a hőmérséklet-kijelző a fagyasztó-zóna aktuális hőmérsékletére vált.

A figyelmeztető hang elhallgat.

A(z)  szimbólum kialszik, amint befejeződött a riasztási állapot.



Ajtóriasztás

A hűtőkészüléket ajtóriasztással szerelték fel a nyitva álló készülékajtónál fellépő energiaveszteség elkerülése és a betárolt hűtőáru védelme érdekében.

Ha a készülékajtó hosszabb ideig nyitva van, a(z)   jelenik meg a mindenkori hőmérséklet-kijelzőn. Ezenkívül egy figyelmeztető hang is megszólal, a belső világítás pedig villog.

Az ajtóriasztás bekapcsolásáig eltelt időtartam módosítható (lásd a „További beállítások elvégzése“ c. fejezetet).



Az ajtóriasztás figyelmeztető hangja azonban ki is kapcsolható (lásd a „További beállítások elvégzése“ c. fejezetet).

Amint a készülékajtó bezáródik, elnémul a figyelmeztető hang, a(z)   pedig eltűnik a kijelzőről.

Az ajtóriasztás idő előtti kikapcsolása

Ha zavarja a figyelmeztető hangjelzés, akkor korábban is kikapcsolhatja.

■ Érintse meg az *OK* gombot.

  kialszik, és a figyelmeztető hang elhallgat. A belső világítás folyamatosan világít.

Ha a készülékajtó nem csukódik be, az ajtóriasztás kb. 1 perc múltán ismét megszólal.

Élelmiszerek tárolása a hűtőzónában

 A gyúlékony gázkeverékek robbanást okozhatnak.

A gyúlékony gázkeverékeket az elektromos alkatrészek begyűjthetik.

Ne tartson a hűtőkészülékben robbanóképes anyagokat és éghető hajtógázzal működő termékeket (pl. spray-eket). Az ilyen spray-eket a flakonra nyomtatott összetevőlistáról vagy a láng szimbólumról ismerheti fel. Az esetlegesen kiszivárgó gázokat az elektromos alkatrészek begyűjthetik.

 A zsír- vagy olajtartalmú élelmiszerek károsodást okozhatnak.

Ha a hűtőkészülékben vagy a készülék ajtajában zsír- vagy olajtartalmú élelmiszert tárol, akkor mechanikai feszültség okozta repedések keletkezhetnek a műanyagban, és ezáltal a műanyag eltörhet vagy megrepedhet. Ügyeljen arra, hogy a kiömlő zsír vagy olaj ne érintkezzen a hűtőkészülék műanyag alkatrészeivel.

Ha a levegő keringése nem kielégítő, a hűtési teljesítmény csökken, és az energiafogyasztás nő.

Ne tárolja az élelmiszereket túl szorosan egymás mellett, hogy a levegő megfelelően tudjon keringeni.

Ne takarja el a ventilátort a készülék hátfalán.

Különböző hűtési területek

A természetes levegőkeringés miatt különböző hőmérsékletű területek alakulnak ki a hűtőzónában.

A hideg, nehéz levegő a hűtőzóna alsó részébe süllyed. Használja a különböző hűtőzónákat az élelmiszer betárolásakor.

Ez egy automatikus dinamikus hűtéssel rendelkező hűtőkészülék, melynél működő ventilátor mellett beállítódik az egyenletes hőmérséklet. A különböző hűtőzónák így kevésbé erősen hangosak.

A legmelegebb tartomány

A legmelegebb tartomány a hűtőzónában egészen fent, a készülékajtónál van. Ezt a területet pl. vaj tárolására használja, így kenhető marad, és sajt számára, hogy megtartsa az aromáját.

A leghidegebb terület

A hűtőzóna leghidegebb része közvetlenül a PerfectFresh Pro zóna elválasztó lemeze felett és a hátsó falnál van. Még ennél is alacsonyabb a hőmérséklet a PerfectFresh Pro zóna rekeszeiben.

A 4 °C-os hűtési hőmérséklet és a megfelelő higiénia lassítják az olyan baktériumok, pl. szalmonella vagy listéria szaporodását, amelyek súlyos élelmiszer mérgezéshez vezethetnek.

Éppen ezért a hűtőzóna és a PerfectFresh Pro zóna e részein helyezhető el minden érzékeny és könnyen romló élelmiszer, például:

- hal, hús, szárnyas
- kolbászfélék, készételek
- tojásos vagy tejszínes ételek/sütemények
- friss tészta, sütemény-, pizza-, quiche-tészta
- nyers tejből készült sajtok és más, nyers tejből készült termékek
- humusz, zöldségkrémek, növényi alapú túróhelyettesítők
- fóliába csomagolt zöldségkeverék

Élelmiszerek tárolása a hűtőzónában

- és általában minden friss élelmiszer (amelynek eltarthatóságához legalább 4 °C-os tárolási hőmérséklet szükséges)

A hűtőzónában nem tárolható élelmiszerek

Nem minden élelmiszer alkalmas 5 °C alatti tárolásra, mert hidegre érzékenyek.

Ilyen hidegre érzékeny élelmiszerek többek között:

- ananász, avokádó, banán, gránátalma, mangó, dinnyefajták, papaya, maracuja, citrusfélék (pl. citrom, narancs, mandarin, grapefruit),
- gyümölcsök, amelyek utánérést igényelnek,
- padlizsán, uborka, burgonya, paprika, paradicsom, cukkini,
- kemény sajt (pl. parmezán, hegyi sajt)

Megjegyzések élelmiszer vásárlásához

A hosszú eltarthatóság legfontosabb feltétele az élelmiszer frissessége a betároláskor.

Ügyeljen a lejárat dátumra és a megfelelő tárolási hőmérsékletre.

A hűtési láncot lehetőleg ne szakítsa meg, ha pl. az élelmiszert meleg autóban szállítja.

Az élelmiszerek helyes tárolása

Az élelmiszert a hűtőzónában becsomagolva vagy jól betakarva tárolja (a PerfectFresh Pro zónában vannak kivételek).

Így elkerülhető más élelmiszerek szagának átvétele, az esetlegesen jelenlévő csírák átterjedése, valamint az élelmiszer kiszáradása. Ezt különösen az állati eredetű élelmiszerek tárolásakor kell fi-

gyelembbe venni. Ügyeljen arra, hogy különösen az olyan élelmiszerek, mint a nyers hús vagy hal, ne érintkezzenek más élelmiszerekkel.

A hőmérséklet helyes beállítása esetén és megfelelő higiénia mellett az élelmiszer eltarthatósága jelentős mértékben növelhető. Az élelmiszerek nem végzik hulladékként.

Élelmiszerek tárolása a PerfectFresh Pro zónában

PerfectFresh Pro-zóna

A PerfectFresh Pro zóna megfelel a DIN EN 62552:2020 szerinti hűtő-tároló rekeszekre vonatkozó követelményeknek.

A PerfectFresh Pro zónában optimálisak a feltételek a gyümölcs, zöldség, hal, hús és tejtermékek tárolására. Az élelmiszerek lényegesen hosszabb ideig maradnak frissek, ízük és vitamintartalmuk pedig tovább megmarad.

A PerfectFresh Pro zónában a hőmérséklet automatikusan szabályozódik, és a 0–3 °C tartományban van. Ez alacsonyabb, mint a hagyományos hűtőzónában, azonban a hidegre nem érzékeny élelmiszerek számára ez az optimális tárolási hőmérséklet.

Ezenfelül a PerfectFresh Pro zónában a páratartalom a betárolt élelmiszereknek megfelelően szabályozható. A magasabb páratartalomnak köszönhetően az élelmiszerek megtartják saját nedvességtartalmukat, és nem száradnak ki olyan gyorsan.

Vegye figyelembe, hogy az élelmiszerek hosszú eltarthatóságának egyik fontos feltétele, hogy maga az élelmiszer is jó minőségű legyen.

Az élelmiszereket kb. 30–60 perccel az elfogyasztásuk előtt vegye ki a PerfectFresh Pro zónából. A megfelelő aroma és íz csak szobahőmérsékleten bontakozik ki.

Nedves rekesz



A **nedves rekeszben** 0–3 °C a hőmérséklet, a páratartalom a rekeszfedél pozíciójától függően normál δ vagy megnövelt $\delta\delta\delta$ lehet.

Normál páratartalom δ

Ennél a beállításnál δ a nedves rekeszből száraz rekesz lesz (lásd a „Száras rekesz” részt).

Megnövelt páratartalom $\delta\delta\delta$

A rekesz nedves rekeszként ennél a beállításnál alkalmas gyümölcs és zöldség tárolására.

Megnövelt páratartalom esetén a nedves rekeszben kondenzvíz keletkezhet.

Ha úgy véli, túl sok kondenzvíz képződött, és ez befolyásolja az élelmiszerek minőségét, tegye a következőket: Távolítsa el a kondenzvizet egy törlőkendővel.

Nyissa fel a rekesz fedelét úgy, hogy a „Nem megnövelt páratartalom δ ” beállítást választja.

Élelmiszerek tárolása a PerfectFresh Pro zónában

A megnövelt páratartalom $\Delta\Delta\Delta$ kiválasztása

■ Nyissa ki a nedves rekesz fiókját.

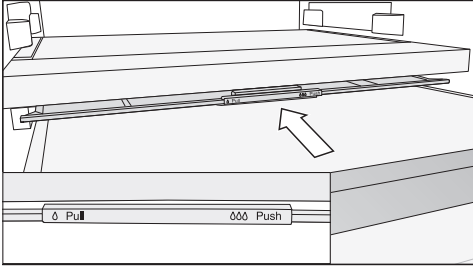

■ Ütközésig tolja hátra a rekeszfedelelet.

A rekeszfedél becsukódik, és a páratartalom a(z) $\Delta\Delta\Delta$ rekeszben marad.

A nem megnövelt páratartalom Δ kiválasztása

■ Nyissa ki a nedves rekesz fiókját.

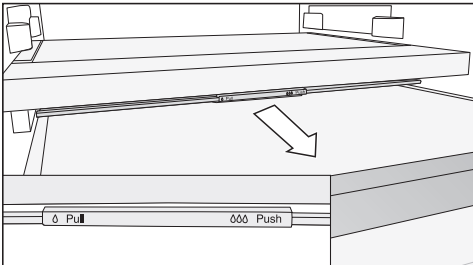

■ Ütközésig húzza előre a rekeszfedelelet.

A rekeszfedél kinyílik, és a rekesz páratartalma lecsökken Δ .

Ha az étel túlnyúlik a fiók szélén, a fiók betolása közben a rekeszfedél helyzete megváltoztatható, és így a fiók becsukható.

A fiók megtöltésekor ügyeljen arra, hogy az étel ne nyomja alulról a rekesz fedelét.

A száraz rekeszben $0-3\text{ }^{\circ}\text{C}$ a hőmérséklet, a páratartalom pedig normál mértékű Δ .

A száraz rekesz különösen könnyen romlandó élelmiszerek tárolására alkalmas, mint például:

- friss hal, kagyló- és rákfélék
- hús, szárnyas, felvágott
- saláták
- tejtermékek, például tej, joghurt, sajt, tejszín, túró stb.
- növényi eredetű termékek, pl. tofu, zabtej, humusz, zöldségkrém, hús- és sajt helyettesítő termékek stb.
- Ezeken kívül bármilyen élelmiszert tárolhat itt, ha az adott élelmiszer be van csomagolva.

Vegye figyelembe, hogy a fehérjében gazdagabb élelmiszerek gyorsabban romlanak.

Ez azt jelenti, hogy a kagyló és a rák gyorsabban romlanak meg, mint pl. a hal, a hal pedig gyorsabban romlik meg, mint a hús.

Ezeket az élelmiszereket higiéniai okokból csak **jól betakarva vagy becsomagolva** tárolja.

Száraz rekesz



Élelmiszerek tárolása a PerfectFresh Pro zónában

Ha nem elégedett az élelmiszerek tárolásával (az élelmiszerek már rövid tárolási idő után állottak vagy fonnyadtak lesznek), fontolja meg újra az alábbi javaslatokat:

- Csak friss élelmiszert helyezzen be. Az élelmiszerek betárolási állapota döntő fontosságú a frissesség szempontjából.
- Az élelmiszerek tárolása előtt tisztítsa ki a PerfectFresh Pro zóna rekeszeit.
- A nagyon nedves élelmiszereket csepegtesse le a behelyezés előtt.
- Ne tároljon hidegre érzékeny élelmiszereket a PerfectFresh Pro zónában (lásd az „Élelmiszerek tárolása a hűtőzónában“ c. fejezet „Hűtőzónához nem alkalmas élelmiszerek“ bekezdését).
- Az élelmiszer tárolásához válassza ki a megfelelő PerfectFresh Pro rekeszt, valamint a rekeszfedél megfelelő elhelyezését (nem megnövelt páratartalom δ vagy megnövelt páratartalom $\delta\delta$).
- A nedves rekesz megnövelt páratartalmát $\delta\delta\delta$ kizárólag a tárolt élelmiszerek nedvessége biztosítja, amennyiben csomagolatlanul tárolja azokat. Minél több élelmiszert tárol a rekeszben, annál nagyobb a páratartalma.
- Ne töltse túl a fiókokat.
- Ha úgy véli, a(z) $\delta\delta$ beállítás esetén túl sok kondenzvíz képződött, és ez befolyásolja az élelmiszerek minőségét:
 - Távolítsa el a kondenzvizet egy törlőkendővel.
 - Helyezzen be egy rácsot vagy hasonlót, hogy a felesleges nedvesség leszivárogasson.
 - Nyissa fel a rekesz fedelét úgy, hogy a „Nem megnövelt páratartalom δ “ beállítást válassztja, és kapcsolja ki a párást .
- Ha a páratartalom a(z) $\delta\delta\delta$ beállítás ellenére túl alacsony, csomagolja be az élelmiszereket légmentesen záródó csomagolásokba.
- Ha úgy érzi, hogy a PerfectFresh Pro zóna hőmérséklete túl magas vagy túl alacsony, próbálja azt először a hűtőzóna segítségével szabályozni úgy, hogy annak a hőmérsékletét kis mértékben, 1–2 °C-kal megváltoztatja. Legkésőbb akkor meg kell növelni a hőmérsékletet, amikor jégkristályok képződnek a PerfectFresh Pro fiókok alján, különben a hideg tárolás miatt az élelmiszerek károsodnak.
- Ha a hűtőzóna hőmérsékletének változása nem elegendő, akkor változtassa meg a PerfectFresh Pro zóna hőmérsékletét (lásd „A megfelelő hőmérséklet“ c. fejezetet).

Mi történik friss élelmiszer lefagyasztásakor?

 A megromlott élelmiszer fagyasztása veszélyeztetheti az egészséget. Ha a hőmérséklet hosszabb ideig $-18\text{ }^{\circ}\text{C}$ -nál melegebb volt, a fagyasztott áru meg- vagy felolvadhat. Ezáltal az élelmiszer eltarthatósága lerövidül. Ellenőrizze, hogy a fagyasztott élelmiszer meg- vagy felolvadt-e. Ebben az esetben minél hamarabb fogyassza el ezeket az élelmiszereket, vagy pedig az ismételt lefagyasztás előtt főzze meg vagy süsse meg őket.

A friss élelmiszereknek a lehető leggyorsabban át kell fagygniuk, hogy tápértékük, vitamintartalmuk, kinézetük és ízük megmaradjon.

Ha az élelmiszer gyorsan átfagy, a sejtfolyadékknak kevesebb ideje van a sejtből a sejtközi térbe áramlania. A sejtek lényegesen kevésbé zsugorodnak össze. Felolvasztáskor az a csupán kis mennyiségű folyadék, ami a sejtközi terekbe áramlott, vissza tud áramlani a sejtekbe, így a nedvességvesztés nagyon csekély. Ezért csak egy kis víztócsa keletkezik.

Maximális fagyasztási kapacitás

Annak érdekében, hogy az élelmiszerek a lehető leggyorsabban teljesen átfagyjanak, nem szabad túllépni a maximális fagyasztási kapacitást. A 24 órán belül legfeljebb lefagyasztható mennyiséget a típustáblán találhatja meg: „Gefriervermögen ... kg/24 h“ (fagyasztási kapacitás ... kg/24 h).

Fagyasztott készétel behelyezése

Ha lefagyasztott készételt szeretne behelyezni, már vásárláskor az üzletben ellenőrizze:

- a csomagolás sértetlenségét,
 - az eltarthatóság dátumát, valamint
 - a bolti fagyasztóláda hűtőzóna-hőmérsékletének $-18\text{ }^{\circ}\text{C}$ -nak vagy hidegebbnek kell lennie.
- A fagyasztott készételt lehetőleg szigetelt hűtőtasakban szállítsa, és gyorsan helyezze be a hűtőkészülékbe.

Friss élelmiszerek lefagyasztása otthon

A bepakolás előtt

- 2 kg-nál nagyobb mennyiségű friss élelmiszer esetén az élelmiszer behelyezése előtt 6 órával kapcsolja be a SuperFrost ❄️ funkciót.
- Ennél nagyobb mennyiségű lefagyasztandó élelmiszer esetén az élelmiszer behelyezése előtt 24 órával kapcsolja be a SuperFrost ❄️ funkciót.

Így a már behelyezett fagyasztott áru hidedtartalékot kap.

- Csak friss és kifogástalan állapotú élelmiszert fagyasszon le!

Ügyeljen arra, hogy bizonyos élelmiszerek nem fagyaszthatók. Ide tartoznak pl. az olyan zöldségfajták, amelyeket általában nyersen fogyasztanak, mint a fejes saláta vagy a retek.

Fagyasztás és tárolás

Tanács: Azért, hogy az íz, az aroma és a C-vitamin megmaradjon, a zöldséget lefagyasztás előtt blansírozni kell. Ehhez a zöldséget tegye adagonként 2–3 percre forrásban lévő vízbe. Ezután vegye ki a zöldséget, és gyorsan hűtse le hideg vízben. Csöpögtesse le a zöldséget.

A lefagyasztandó élelmiszer csomagolása

- A fagyasztást adagonként végezze.

Tanács: A fagyási sérülés megakadályozása érdekében válasszon megfelelő csomagolást (mint pl. fagyasztó doboz).

- Nyomja ki a levegőt a csomagolásból, majd szorosan zárja le a csomagot.
- A csomagolásra írja rá a tartalmát és a lefagyasztás dátumát.

Lefagyasztandó élelmiszer behelyezése

 A túlterhelés károsodást okozhat. A túl nehéz betárolt élelmiszer kárt tehet a fagyasztófiókban/üveglapban. Tartsa be a mindenkor maximális töltetmennyiséget:
fagyasztófiók = 15 kg
üveglap = 35 kg

A lefagyasztandó élelmiszer nem érintkezhet a már lefagyasztott élelmiszerrel, ugyanis az utóbbiak ilyenkor felolvadhatnak.

- A csomagokat szárazon tegye be, hogy elkerülje az élelmiszerek összevagy ráfagyását.

Annak érdekében, hogy az élelmiszerek gyorsan teljesen átfagyjanak, ne lépje át a következő csomagolási méreteket:

- Zöldség és gyümölcs: max. 1 kg
- Hús: max. 2,5 kg

– kis mennyiségű fagyasztott áru

Az élelmiszert a legfelső fagyasztófiókban fagyassza le.

- A lefagyasztandó élelmiszert tegye hátulra, lehetőleg szorosan a fagyasztófiók hátfalához, hogy az minél gyorsabban, teljes egészében átfagyjon.

– maximális mennyiségű fagyasztott áru behelyezése (lásd a típustáblát)

A ventilátornyílás eltorlaszolása esetén csökken a hűtőtéljesítmény, és nő az energiafogyasztás.

A fagyasztandó élelmiszer betárolásakor ügyeljen arra, hogy a ventilátor nyílása ne legyen lefedve.

Az élelmiszereket a felső fagyasztófiókban, és **ne** az alsó fagyasztófiókban fagyassza le.

- A lefagyasztandó élelmiszert tegye hátulra, lehetőleg szorosan a fagyasztófiók hátfalához, hogy az minél gyorsabban, teljes egészében átfagyjon.

Lefagyasztott élelmiszerek tárolási ideje

Élelmiszer-csoport	Tárolási idő (hónap)
Fagylalt	2-től 6-ig
Kenyér, péksütemények	2-től 6-ig
Sajt	2-től 4-ig
Zsíros hal	1-től 2-ig
Sovány hal	1-től 5-ig
Kolbász, sonka	1-től 3-ig
Vadhús, sertéshús	1-től 12-ig
Szárnyas, marhahús	2-től 10-ig
Zöldség, gyümölcs	6-től 18-ig
Fűszernövények	6-től 10-ig



A megadott tárolási idők irányadó értékek.

A kereskedelmi forgalomban kapható mélyhűtött termékek esetén a csomagoláson megadott tárolási idő az irányadó.

A fagyasztási hőmérséklet folyamatosan -18 °C -on való tartása esetén és megfelelő higiénia mellett kihasználhatjuk az élelmiszer maximális eltarthatósági idejét, ráadásul csökkenhet a kidobott élelmiszerek mennyisége is.

Italok gyorshűtése

Az italok gyors lehűtéséhez kapcsolja be a Szuperhűtés  funkciót a hűtőzónában.

Ha nagy mennyiségű italt szeretne lehűteni, vagy még több italt szeretne hűteni a fagyasztózónában is, akkor a Beállítási módban  válassza ki a Party üzemmódot .

A gyors lehűtés érdekében a fagyasztó-zónába helyezett palackokat **legkésőbb egy óra múlva** vegye ki. A palackok szét-durrannak.

Tartozékok használata

Jégkocka készítése

- Töltse meg a jégkockatálat háromnegyed részéig vízzel, és tegye az egyik fagyasztófiók aljára.
- Az odafagyott jégkockatál fellazításához tompa tárgyat, pl. kanál nyelet használjon.

Tanács: A jégkockák könnyen kivehetők a tartóból, ha rövid időre folyó víz alá tartja.

Leolvasztás

Hűtőzóna és PerfectFresh Pro-zóna

A hűtőzóna és a PerfectFresh Pro-zóna automatikusan leolvasztanak.

Az olvadékvíz az olvadékvíz-folyókán és az olvadékvíz-lefolyónyíláson keresztül a hűtőkészülék hátoldalán található párologtatórendszerbe folyik. Az olvadékvíz automatikusan elpárolog a kompresszor melegétől.

Tartsa tisztán az olvadékvíz-folyókát és az olvadékvíz-lefolyónyílást. Mindig biztosítani kell, hogy az olvadékvíz akadálytalanul le tudjon folyni.

Fagyasztózóna

A hűtőgépet egy „NoFrost“ rendszerrel látták el, ami által a hűtőkészülék automatikusan leolvaszt.

A keletkező nedvesség a párologtatónál lecsapódik, időről időre leolvad és elpárolog.

Az automatikus leolvasztásnak köszönhetően a fagyasztózóna mindig jégmentes marad. Ennek a rendszernek köszönhetően az élelmiszer nem olvad meg.

A hűtőkészülék belsejében lévő típus-táblát nem szabad eltávolítani. Hiba esetén szükség van rá.

Ügyeljen arra, hogy ne jusson víz az elektronikába vagy a világításba.

 A behatoló nedvesség károsodást okozhat.

A gőztisztító készülék gőze károsíthatja a műanyag részeket és az elektromos alkatrészeket.

Ne használjon gőztisztító készüléket a hűtőkészülék tisztításához.

Az olvadékvíz-lefolyónyíláson nem folyhat át tisztításhoz használt víz.

Útmutatások a tisztítószer kiválasztásához

A hűtőkészülék belsejében csak élelmiszerekre ártalmatlan tisztító- és ápolószereket használjon.

Hogy a felületek károsodását elkerülje, **ne** használjon a tisztításhoz

- szóda-, ammónia-, sav- vagy kloridtartalmú tisztítószerkeket,
- vízkőoldó tisztítószerkeket,
- dörzsölő hatású tisztítószerkeket (pl. súrolóport, folyékony súrolószert, súrolóköveket),
- oldószertartalmú tisztítószerkeket,
- nemesacél-tisztító szereket
- mosogatógép-tisztítót
- sütőtisztító spray-eket,
- üvegkerámia főzőlapokhoz használható tisztítószerkeket (kivéve az üveg előlapokhoz használható termékeket)



- üvegtisztító (kivéve az üveg előlapokhoz használható termékeket: enyhén alkoholos üvegtisztító, mely semmilyen adalékot, pl. citrust vagy hasonló anyagot nem tartalmaz)
- dörzsölő, kemény szivacsot és keféket (pl. edénysúroló szivacsot),
- tisztítóradírt
- éles fémpengét.

A tisztításhoz tiszta szivacskendőt, langyos vizet és kevés kézi mosogatószert ajánlunk.

A hűtőkészülék előkészítése tisztításhoz

Kizárólag a hűtőzóna tisztítása:

Kapcsolja be a tisztítási üzemmódot . A hűtőzóna hűtése ekkor ki van kapcsolva, de a belső világítás bekapcsolva marad.

■ A  beállítási módban lapozzon a(z) < vagy > érintőgombbal a(z)  szimbólumra.

■ Érintse meg az OK gombot.

Bekapcsolt  tisztítási üzemmód mellett egy pont jelenik meg a • kijelző felső sarkában.

Ha a tisztítási üzemmód  be van kapcsolva, az látható a kezdő kijelzőn.

■ Vegye ki az élelmiszereket a hűtőzónából, és tárolja azokat hűvös helyen.

■ A kivehető tartozékokat vegye ki a tisztításhoz (lásd a „Tartozékok kivétele, szétszedése és tisztítása” c. fejezetet).

Tisztítás és ápolás

A fagyasztózána/a teljes hűtőkészülék tisztítása:

- Kapcsolja ki a hűtőkészüléket.
- A kijelzőn megjelenik a(z)  szimbólum és a hűtés kikapcsol.
- Vegye ki az élelmiszereket a fagyasztózáonából/hűtőkészülékből, és tárolja azokat hűvös helyen.
- A kivethető tartozékokat vegye ki a tisztításhoz (lásd a „Tartozékok kivétele, szétszedése és tisztítása” c. fejezetet).

A belső tér tisztítása

Rendszeresen, legalább havonta egyszer tisztítsa meg a hűtőkészüléket.

Ha a szennyeződések hosszabb ideig vannak a felületen, bizonyos körülmények között már nem távolíthatók el. A felületek elszíneződhetnek vagy megváltozhatnak. A legjobb, ha azonnal eltávolítja a szennyeződések.

- A **belső teret** tiszta szivacskendővel, langyos vízzel és egy kevés kézi mosogószerrel tisztítsa meg.
- Tisztítás után törölgjön át mindent tiszta vízzel, majd szárítsa meg mindent egy kendővel.
- Gyakrabban tisztítsa meg az olvadékvíz-folyókát és -lefolónyílást egy pálcikával vagy hasonlóval, hogy az olvadékvíz akadálytalanul lefolyhasson.
- A megfelelő szellőzés és a szagképződés elkerülése érdekében hagyja még egy kis időre nyitva a hűtőkészülék ajtaját.

Tartozékok kézi vagy mosogatógépben való tisztítása

A következő alkatrészeket csak **kézzel** tisztítsa:

- a díszlécek nemesacél külsővel
- a feliratos rakodópolcot,
- a variálható palacktartót,
- a palacktartóval ellátott elválasztólemez,
- minden fiókot és rekeszfedelet (modelltől függően),
- a szortírozó doboz (utólag vásárolható meg)

A következő alkatrészek **mosogatógépben moshatók**:

 A túl nagy mosogatógép-hőmérséklet károsodást okozhat.

A hűtőkészülék alkatrészei 55 °C feletti mosogatógép-hőmérséklet esetén használhatatlanná válhatnak, és pl. deformálódhatnak.

Mosogatógépben mosható alkatrészeket kizárólag maximum 55 °C-os mosogatóprogrammal mosogasson.

Természetes színezőanyagokkal (pl. sárgarépa, paradicsom és ketchup) érintkezve a műanyag alkatrészek a mosogatógépben elszíneződhetnek. Ez az elszíneződés nem befolyásolja az alkatrészek tartósságát.

- a palacktartó, a tojástartó, a jégkockatál
- a készülékajtóban lévő tárolók és palacktartó polcok (nemesacél külsővel rendelkező díszlécek nélkül)
- az osztott rakodópolchoz tartozó adapter

- a rakodópolcok (lécek és felirat nélkül),
- az üvegtálcák (védőlécek nélkül)
- a szagszűrő tartója (utólag megvásárolható tartozék).

A tartozékok kivétele és szétzedése a tisztításhoz

A tároló/palacktartó polc szétzedése

Távolítsa el a nemesacél külsővel rendelkező díszléceket, mielőtt a tárolót/palacktartó polcot mosogatógépben tisztítaná.

A díszléc eltávolításakor a következők szerint járjon el:

- Tegye a tárolót/palacktartó polcot a munkafelületre.
- Az egyik oldalánál kezdve húzza le a díszlécet.
- Tisztítás után rögzítse ismét a díszlécet a tárolón/palacktartó polcon.

A tárolópolcok szétzedése

A tárolópolcok tisztítása előtt vegye le a díszlécet. A következőképpen járjon el:

- Tegye a tárolópolcokat egy puha alátételre (pl. konyharuha) a munkafelületre.

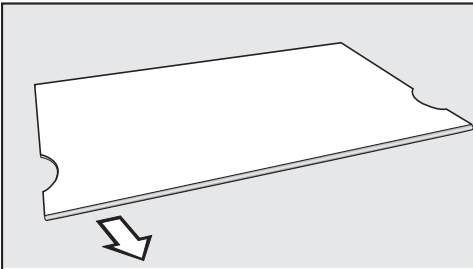

- Az egyik oldalánál kezdve húzza le a díszlécet.

- Tisztítás után rögzítse ismét a díszlécet a tároló polcokon.

Osztott rakodópolc szétszerelése

A rakodópolcok tisztítása előtt vegye le a díszlécet. Ilyenkor a következőképpen járjon el:

- Tegye a rakodópolcot egy puha alátételre (pl. konyharuha) a munkafelületen.
- Az egyik oldalánál kezdve húzza le a díszlécet.
- A két adaptert balra és jobbra húzza le a tartóbordákról.
- A tisztítás után mindkét adaptert dugaszolja a kívánt magasságban balra és jobbra a tartóbordákra.
- Helyezze vissza a díszlécet az adott rakodópolcra.

Tisztítás és ápolás

A hűtőzóna fiókjainak kivétele

- Húzza ki a fiókot félig.

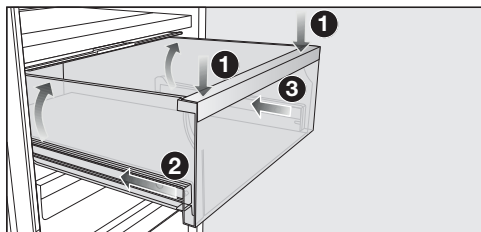

- Nyomja le a fiókot elől, amíg a fiók hátul felemelkedik. Tartsa lefelé nyomva a fiókot.
- Most óvatosan helyezze be a bal, majd a jobb sínt kb. 2 cm-re.

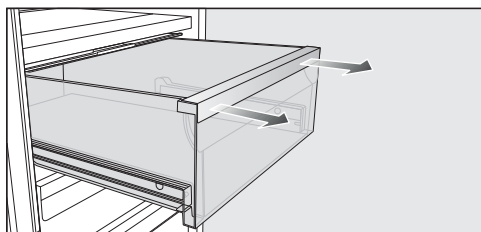

- Húzza ki a fiókot erősen két kézzel előrefelé.

A sérülések elkerülése érdekében ezután tolja vissza a teleszkópos síneket.

A fiókok behelyezése

- Tegye a fiókot a teljesen betölt kihúzó-sínekre.
- Tolja be a fiókot hűtőszekrénybe, amíg az hallhatóan bereteszeliődik.

A palacktartóval ellátott elválasztólemez kivétele

- Vegye ki a hátsó üvegpoltot az elválasztólemezről.

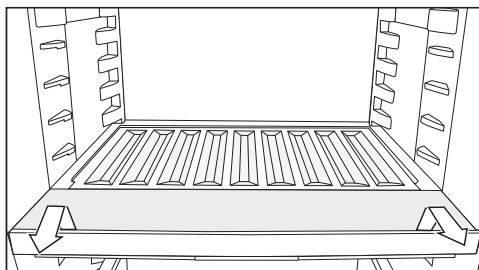

- Emelje meg a palacktartó elejét, és húzza ki.
- Miután megtisztította, tolja be a palacktartót ütközésig, majd nyomja le.
- Helyezze vissza az üvegpoltot az elválasztólemezre.

A rekeszfedél kivétele

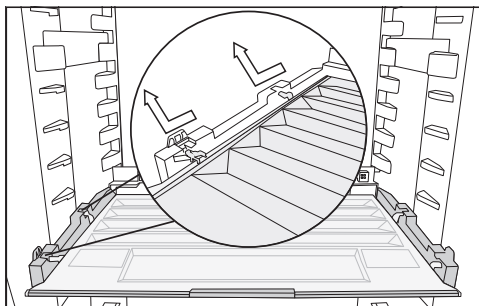

- Emelje meg a fedél elejét, és húzza ki.
- Miután megtisztította, tolja vissza a rekeszfedeleket.

A fagyasztózóna fiókjainak és üveglapjainak kivétele

- Húzza kifelé a fiókot, és közben kissé emelje meg elől.
- Húzza kifelé az üveglapot, és közben kissé emelje meg elől.

A fagyasztózóna fiókjainak és üveglapjainak behelyezése

- Helyezze kissé megdöntve az üveglapot a vezetősínekre.

- Tolja befelé az üveglapot, és közben engedje le.
- Helyezze kissé megdöntve a fiókot a vezetősínekre.
- Tolja be a fiókot, és közben engedje le.

A szagszűrő cseréje (utólag vásárolható tartozék)

Kb. 6 havonta cserélje ki a tartóban található szagszűrőt.

A kezdő kijelzőn látható  szimbólum emlékezteti a szagszűrő cseréjének szükségességére.

A KKF-RF csereszagszűrőt a Miele Ügyfélszolgálatán, a szaküzletekben vagy a Miele weboldalán szerezheti be.

- Felfelé húzva emelje le a szagszűrő tartóját a tárolópolcról.

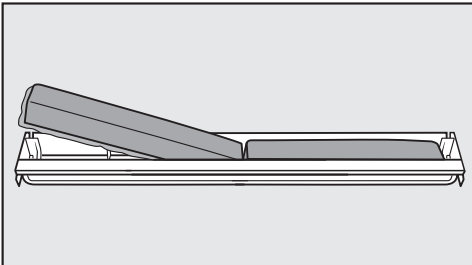

- Vegye ki mindkét szagszűrőt, és helyezze be az új szűrőket a körbefutó peremmel lefelé a tartóba.

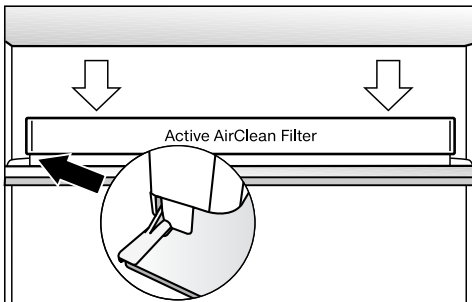

- Tegye a tartót középre igazítva a rakodópolec hátsó védőlécére, hogy ott beakadjan.
- A szűrőcsere jóváhagyásához érintse meg az OK érintőgombot.

A szűrőcsere kijelzője kialszik, az időszámláló pedig visszaáll.

A  szimbólum eltűnik a kezdő kijelzőről.

A készülékfront és az oldalfalak tisztítása

Ha a szennyeződések hosszabb ideig a felületen maradnak, előfordulhat, hogy már nem távolíthatók el. A felületek elszíneződhetnek vagy megváltozhatnak.

Legjobb, ha rögtön eltávolítja a szennyeződések a készülékfrontról és az oldalfalokról.

Minden felület érzékeny a karcolásokra, továbbá a felületek elszíneződhetnek vagy megváltozhatnak, ha nem megfelelő tisztítószerrel kerülnek érintkezésbe.

Olvassa el e fejezet elején az „Útmutatások a tisztítóeszközökhöz” információt.

- Tisztítsa meg a felületeket tiszta szivacskendővel, kézi mosogatószerrel és meleg vízzel. A tisztításhoz használhat egy tiszta, nedves mikroszálalás kendőt tisztítószer nélkül.
- Tisztítás után törölje át tiszta vízzel, és egy puha kendővel mindent töröljön szárazra.

Tisztítás és ápolás

CleanSteel (edt/cs) -Készülék előlap

 A helytelen tisztítás károkat okozhat.

Károsodhat a felületi bevonat.

Ezekhez a felületekhez **ne használjon nemesacél-tisztító szert.**

A készülék előlapja magas minőségű felületi réteggel van bevonva. Ez véd a szennyeződések ellen és megkönnyíti a tisztítást.

Készülék matt fekete üveg előlappal

 A helytelen tisztítás károkat okozhat.

Az üveg előlap elszíneződhet vagy megváltozhat, ha pontszerűen tisztítja vagy a szennyeződésekkel szárazon távolítja el.

Az üveg előlap teljes felületét nedvesen törölje le.

Az adalékanyagot (pl. citrust vagy hasonlót) tartalmazó üvegtisztítók használata után csíkos maradhat a teljes felület.

Alacsony alkoholtartalmú üvegtisztítót használjon, amely nem tartalmaz adalékanyagokat.

Tanács: A Miele üvegkerámia- és nemesacél-tisztítószeret is ajánljuk.

Az ajtótomítás tisztítása

 A helytelen tisztítás károkat okozhat.

Az ajtótomítás olajjal vagy zsírokkal való kezelése porózussá teheti az ajtótomítást.

Ne olajozza vagy zsírozza be az ajtótomítást.

- Csak tiszta vízzel tisztítsa meg rendszeresen az ajtótomítást, majd alaposan törölje szárazra egy kendővel.

A szellőzőrések tisztítása

A porlerakódások növelik az energiafogyasztást.

- Tisztítsa rendszeresen a szellőzőréseit egy ecsettel vagy porszívóval (ehhez használja pl. a Miele porszívóhoz való szívóecsetet).

A tisztítás után

- Tegyen vissza minden alkatrészt a hűtőkészülékbe.
- Adott esetben kapcsolja be ismét a hűtőkészüléket.
- Ha bekapcsolta a hűtőzóna tisztítási üzemmódját : érintse meg az **OK** érintőgombot a kezelőpanelen.



A kijelzőn megjelenik a következő: .

- Érintse meg az **OK** gombot.

Kikapcsolt takarítási üzemmód  mellett eltűnik a pont a kijelző felső sarkában.

- Lapozzon a(z) **<** és **>** érintőgombbal a(z)  szimbólumra és érintse meg az **OK** gombot.

A hűtőzóna ismét elkezd hűteni.

- Kapcsolja be egy kis időre a SuperFrost  funkciót, hogy a fagyasztózóna gyorsan lehűljön.
- Kapcsolja be egy kis időre a Szuperhűtés  funkciót, hogy a hűtőzóna gyorsan lehűljön.
- Tegye az élelmiszereket a hűtőzónába.

- Tolja a fagyasztófiókokat a fagyasztott élelmiszerrel a fagyasztózónába, amint a hőmérséklet a fagyasztózónában elég alacsony.
- Kapcsolja ki a SuperFrost funkciót ❄️, amint legalább -18 °C fokos állandó hőmérséklet állt be a fagyasztózónában.
- Csupkja be a készülékajtókat.



Mi a teendő, ha ...

A legtöbb üzemzavart és hibát, amelyek a napi üzemeltetés során felléphetnek, saját maga is el tudja hárítani. Sok esetben időt és költséget takaríthat meg, mivel nem kell hívnia az ügyfélszolgálatot.

A www.miele.hu/service oldalon tájékozódhat a hibák önálló elhárításának módjáról.

A következő táblázatok segítenek önnek abban, hogy megtalálja az üzemzavar vagy a hiba okát, és elhárítsa azt.

Lehetőleg ne nyissa ki a készülék ajtaját a hiba elhárításáig, hogy a hidegvesztést olyan kis értéken tartsa, amennyire csak lehetséges.

Probléma	Ok és elhárítás
A hűtőkészülékben nincs hűtőteltjesítmény, és a belső világítás nem működik, ha a készülék ajtaja nyitva van.	A hűtőkészülék nincs bekapcsolva, és a(z)  szimbólum világít a kijelzőn. ■ Kapcsolja be a hűtőkészüléket.
	A hálózati csatlakozó nincs megfelelően bedugva a dugaszolóaljzatba. ■ Dugja be a hálózati csatlakozót a dugaszolóaljzatba. Kikapcsolt hűtőkészüléknél megjelenik a(z)  szimbólum a kijelzőn.
	A házi villamos hálózat kismegszakítója leoldott. A hűtőkészülék, a házi elektromos hálózat vagy más készülék meghibásodhatott. ■ Hívjon villanyszerelőt vagy az ügyfélszolgálatot.
A kompresszor folyamatosan működik.	Nem hiba. Energiatakarékosság céljából a kompresszor kis hűtési igény esetén egy alacsonyabb fordulatszámra kapcsol. Ezáltal növekszik a kompresszor működési ideje.
A kompresszor egyre gyakrabban és hosszabb időre kapcsol be, a hőmérséklet a hűtőkészülékben túl alacsony.	A szellőzőrések el vannak torlaszolva vagy porosak. ■ Ne takarja el a szellőzőréseket. ■ Rendszeresen portalanítsa a szellőzőréseket.
	A készülékajtót gyakran kinyitották, vagy nagyobb mennyiségű friss élelmiszert raktak be, illetve fagyasztottak le. ■ A készülékajtót csak szükség esetén, a lehető legrövidebb ideig nyissa ki. A szükséges hőmérséklet kis idő után magától visszaáll.
	A készülékajtók nincsenek rendesen bezárva. Esetleg a fagyasztózónában már vastagabb jégréteg képződött.

Probléma	Ok és elhárítás
	<p>■ Csukja be a készülékajtókat.</p> <p>A szükséges hőmérséklet kis idő után magától visszaáll.</p> <p>Ha már vastag jégréteg alakult ki, akkor csökken a hűtőtöltesítmény, az energiafogyasztás pedig emiatt nő.</p> <p>■ Olvassa le és tisztítsa ki a hűtőkészüléket.</p>
	<p>A környezeti hőmérséklet túl magas. Minél magasabb a környezeti hőmérséklet, annál hosszabb ideig működik a kompresszor.</p> <p>■ Vegye figyelembe a „Telepítés“ c. fejezet „Felállítási hely“ c. részének útmutatásait.</p>
	<p>A hűtőkészülék nem megfelelően van beépítve a fülkébe.</p> <p>■ A hűtőkészüléket a mellékelt szerelési útmutató utasításainak megfelelően építse be.</p>
	<p>A hőmérséklet a hűtőkészülékben túl alacsonyra van beállítva.</p> <p>■ Állítsa be a helyes hőmérsékletet.</p>
	<p>Egyszerre nagyobb mennyiségű élelmiszert fagyasztott le.</p> <p>■ Vegye figyelembe a „Fagyasztás és tárolás“ c. fejezet útmutatásait.</p>
	<p>Még mindig be van kapcsolva a Szuperhűtés ❄️ funkció.</p> <p>■ Energiamegtakarítási célból korábban is kikapcsolhatja a Szuperhűtés ❄️ funkciót.</p>
	<p>A SuperFrost ❄️ funkció még be van kapcsolva.</p> <p>■ Energiamegtakarítási célból korábban is kikapcsolhatja a SuperFrost ❄️ funkciót.</p>

Mi a teendő, ha ...















Probléma	Ok és elhárítás
<p>A kompresszor egyre ritkábban és rövidebb időre kapcsol be, a hőmérséklet a hűtőszekrényben emelkedik.</p>	<p>Ez nem hiba. A beállított hőmérséklet túl magas.</p> <ul style="list-style-type: none"> ■ Állítsa be a megfelelő hőmérsékletet. ■ 24 óra elteltével még egyszer ellenőrizze a hőmérsékletet. <p>A fagyasztott áru elkezd felolvadni. A környezeti hőmérséklet alacsonyabb volt annál, mint amelyre az ön hűtőszekrényét tervezték. A kompresszor ritkábban kapcsol be, ha a környezeti hőmérséklet túl alacsony. Ezért túl meleg lehet a fagyasztózónában.</p> <ul style="list-style-type: none"> ■ Vegye figyelembe a „Telepítés“ c. fejezet „Felállítási hely“ c. részének útmutatásait. ■ Növelje a környezeti hőmérsékletet.
<p>A hűtőkészülék el van jégese, illetve a belső terében kondenzvíz képződik. Előfordulhat, hogy a készülék ajtaja nem záródik megfelelően.</p>	<p>Az ajtó tömítés kicsúszott a horonyból.</p> <ul style="list-style-type: none"> ■ Ellenőrizze, hogy az ajtó tömítés megfelelően illeszkedik-e a horonyba. <p>Az ajtó tömítés megsérült.</p> <ul style="list-style-type: none"> ■ Ellenőrizze, hogy az ajtó tömítés megsérült-e.
<p>Az ajtó tömítés megsérült, illetve ki kell cserélni.</p>	<p>Az ajtó tömítés szerszám nélkül cserélhető.</p> <ul style="list-style-type: none"> ■ Cserélje ki az ajtó tömítést. Az ügyfélszolgálaton vagy szaküzletekben megvásárolhatók.





Általános problémák a hűtőkészülékkel

Probléma	Ok és elhárítás
A(z) ∅∅∅ beállítás befo-lyásolja a nedves rekeszben lévő élelmiszer minőségét.	<p>Túl sok kondenzvíz van a nedves rekeszben.</p> <ul style="list-style-type: none"> ■ Távolítsa el a kondenzvizet egy törlőkendővel. ■ Helyezzen be egy rácsot vagy hasonlót, hogy a felesleges nedvesség leszivároghasson. ■ Nyissa fel a rekesz fedelét úgy, hogy a „Nem megnövelt páratartalom ∅” beállítást választja.
A hűtőzóna alja nedves.	<p>Az olvadékvíz lefolyónyílás eldugult.</p> <ul style="list-style-type: none"> ■ Tisztítsa meg az olvadékvíz csatornát és az olvadékvíz lefolyónyílást.
A fagyasztott áru odafagyott.	<p>Az élelmiszer csomagolása behelyezéskor nem volt száraz.</p> <ul style="list-style-type: none"> ■ Lazítsa fel a fagyasztott árut egy tompa tárggyal, pl. egy kanál nyelével.
Nem szólal meg figyelmeztető hang, noha a készülékajtó hosszabb ideje nyitva áll.	<p>Ez nem hiba. A beállítási módban ki lett kapcsolva a figyelmeztető hang. Ha szeretné újra bekapcsolni a hangos riasztást:</p> <ul style="list-style-type: none"> ■ Érintse meg az <i>OK</i> gombot. <p>A kijelzőn megjelenik a következő: 🌡️.</p> <ul style="list-style-type: none"> ■ Lapozzon a(z) < vagy > érintőgombbal a(z) ⚙️ szimbólumra. ■ Érintse meg az <i>OK</i> gombot. ■ Lapozzon a(z) < vagy > érintőgombbal a(z) 🔔 szimbólumra. ■ Érintse meg az <i>OK</i> gombot. ■ A(z) < és > érintőgombokkal válassza ki a figyelmeztető és egyéb hangjelzések kívánt hangerejét. ■ Érintse meg az <i>OK</i> gombot. <p>Ha a figyelmeztető és egyéb hangjelzések be vannak kapcsolva, a(z) 🔔 szimbólum látható a kijelzőn.</p>





Mi a teendő, ha ...



Üzenetek a kijelzőn

	Ok és elhárítás
A kijelzőn világít a  szimbólum, a hűtőkészüléknek nincs hűtőteljesítménye, ugyanakkor a hűtőkészülék kezelőszervei, valamint a belső világítás működik.	<p>A bemutatótermi üzemmód be van kapcsolva.</p> <ul style="list-style-type: none">■ Érintse meg az OK gombot. <p>A kijelzőn először a Miele felirat, majd a kezdőképernyő jelenik meg.</p> <ul style="list-style-type: none">■ Érintse meg az OK gombot.■ A  beállítási módban lapozzon a < vagy > érintőgombbal a  szimbólumra.■ Érintse meg az OK gombot. <p>A bemutató üzemmód  kikapcsolása után a hűtőkészülék kikapcsol, és újra be kell kapcsolni.</p>
A kijelzőn világít a(z)  szimbólum, a hűtőkészülék nem kezelhető.	<p>A tisztítási funkció még be van kapcsolva.</p> <ul style="list-style-type: none">■ Kapcsolja ki a tisztítási funkciót úgy, hogy megérinti az OK érintőgombot a kezelőpanelen. <p>A kijelzőn megjelenik a következő: .</p> <ul style="list-style-type: none">■ Érintse meg az OK gombot. <p>Kikapcsolt  tisztítási üzemmód mellett kialszik a pont a kijelző felső sarkában.</p> <ul style="list-style-type: none">■ Lapozzon a(z) < vagy > érintőgombbal a(z)  szimbólumra és érintse meg az OK gombot. <p>A hűtőkészülék ismét elkezd hűteni.</p>
A kijelzőn nem jelenik meg semmi. A kijelző sötét.	<p>A Sabbath üzemmód  be van kapcsolva: a belső világítás ki van kapcsolva, és a hűtőkészülék hűt.</p> <ul style="list-style-type: none">■ Érintse meg az OK gombot. <p>A kijelzőn megjelenik: .</p> <ul style="list-style-type: none">■ Érintse meg az OK gombot. <p>Bekapcsolt  Sabbath üzemmód funkció mellett egy pont jelenik meg a • kijelző felső sarkában.</p> <ul style="list-style-type: none">■ Érintse meg az OK gombot. <p>Kikapcsolt  Sabbath mód funkció mellett kialszik a kijelző felső sarkában lévő pont.</p>
A kijelzőn világít a(z)  szimbólum, de a hűtőkészüléken semmilyen kezelési művelet nem végezhető.	<p>A reteszelési funkció be van kapcsolva.</p> <ul style="list-style-type: none">■ Átmenetileg kapcsolja ki a hűtőkészülék reteszelését, vagy kapcsolja ki teljesen a reteszelési funkciót (lásd a „További beállítások elvégzése“ c. fejezet „A reteszelési funkció /  átmeneti deaktiválása/ teljes kikapcsolása“ részét).





	Ok és elhárítás
<p>A kezdő kijelzőn világít a  szimbólum, továbbá megszólal egy hangjelzés.</p>	<p>A szagszűrő cserejelzője  emlékezteti a szagszűrő cseréjének szükségességére.</p> <ul style="list-style-type: none"> ■ Cserélje ki a szagszűrőt a tartóban (lásd a „Tisztítás és ápolás“ c. fejezet „A szagszűrő cseréje (utólag vásárolható tartozék)“ részét), és az OK érintőgombot megérintve hagyja jóvá a szűrőcserét. <p>A  szimbólum eltűnik a kezdő kijelzőről.</p>
<p>A mindenkori hőmérséklet-kijelzőn sárgán világít a(z) , továbbá megszólal a figyelmeztető hangjelzés.</p>	<p>Az ajtóriasztás aktiválódott.</p> <ul style="list-style-type: none"> ■ Érintse meg az OK gombot. <p>A figyelmeztető hang elnémul, a(z)  szimbólum eltűnik, a belső világítás pedig ismét folyamatosan világít.</p> <ul style="list-style-type: none"> ■ Cukja be a megfelelő készülékajtot.

Mi a teendő, ha ...

	Ok és elhárítás
A fagyasztózána hőmérséklet-kijelzőjén világít a(z)  , továbbá megszólal egy figyelmeztető hangjelzés.	<p>Aktiválva van a(z) hőmérsékleti riasztás, az érintett fagyasztózána a beállított hőmérséklethez képest túl meleg vagy túl hideg.</p> <p>Ennek okai pl. a következők lehetnek:</p> <ul style="list-style-type: none">– A készülékajtót túl gyakran nyitották ki.– Nagy mennyiségű élelmiszert fagyasztott le anélkül, hogy a SuperFrost funkciót bekapcsolta volna.– Hosszabb áramkimaradás volt.– A hűtőkészülék meghibásodott. <p>■ Érintse meg az OK gombot.</p> <p>Ezzel jóváhagyta a figyelmeztető jelzést: a(z)   kialszik és a figyelmeztető hangjelzés elnémul.</p> <p>A kijelzőn kb. 1 percen át az a legmelegebb hőmérséklet villog, amely addig a fagyasztózánában uralkodott. Ezután a hőmérséklet-kijelző a fagyasztózána aktuális hőmérsékletére vált.</p> <p>A villogó hőmérséklet-kijelzőből korábban is kiléphet:</p> <p>■ Érintse meg az OK gombot.</p> <p>A legmelegebb hőmérséklet kijelzése törlődik. Ezután a hőmérséklet-kijelzőn ismét a tényleges pillanatnyi fagyasztózána-hőmérséklet jelenik meg.</p> <p>■ Szüntesse meg a riasztási állapotot.</p> <p>■ A hőmérséklettől függően vizsgálja meg, hogy az élelmiszerek nem olvadtak-e meg vagy nincsenek-e felolvadva. Amennyiben ez a helyzet, dolgozza fel az élelmiszereket (főzéssel vagy sütéssel), mielőtt újra lefagyasztja őket.</p>

	Ok és elhárítás
<p>A kijelzőn világít a(z)  szimbólum, továbbá megszólal egy figyelmeztető hangjelzés.</p>	<p>Hálózatkimaradás jelenik meg a kijelzőn: a fagyasztó-zónában a hőmérséklet az utóbbi napokban vagy órákban hálózatkimaradás vagy áramszünet miatt túl magasra emelkedett.</p> <ul style="list-style-type: none"> ■ Érintse meg az <i>OK</i> gombot. <p>Ezzel jóváhagyta a hibaüzenetet: a(z)  kialszik és a hangjelzés megszűnik.</p> <p>A fagyasztózáron hőmérséklet-kijelzőjén kb. 1 percen át az a legmelegebb hőmérséklet villog, ami addig a fagyasztózáron uralkodott. Ezután a hőmérséklet-kijelző a fagyasztózáron aktuális hőmérsékletére vált.</p> <p>A villogó hőmérséklet-kijelzőből korábban is kiléphet:</p> <ul style="list-style-type: none"> ■ Érintse meg az <i>OK</i> gombot. <p>A legmelegebb hőmérséklet kijelzése törlődik. Ezután a hőmérséklet-kijelzőn ismét a tényleges pillanatnyi fagyasztózáron-hőmérséklet jelenik meg. A hűtőkészülék az utolsó hőmérséklet-beállítással működik tovább.</p> <ul style="list-style-type: none"> ■ Szüntesse meg a riasztási állapotot. ■ A hőmérséklettől függően ellenőrizze, hogy az élelmiszerek nem olvadtak-e meg vagy nincsenek-e felolvadva. Amennyiben ez a helyzet, dolgozza fel az élelmiszereket (főzéssel vagy sütéssel), mielőtt újra lefagyasztja őket.





Mi a teendő, ha ...

	Ok és elhárítás
A kijelzőn világít a(z)  szimbólum, és egy F betűből és számokból álló hibakód is megjelenhet. Kiegészítőleg megszólal egy figyelmeztető hang.	<p>Üzemzavar áll fenn.</p> <ul style="list-style-type: none">■ Az <i>OK</i> gombot megérintve kapcsolja ki a figyelmeztető hangjelzést.■ Hívja az ügyfélszolgálatot. <p>A hiba bejelentésekor meg kell adnia a kijelzett hibakódot, továbbá a hűtőkészülék modellazonosítóját és sorozatszámát. Ezeket az információkat  közvetlenül megjelenítheti a kijelzőn:</p> <ul style="list-style-type: none">■ Érintse meg az <i>OK</i> gombot. <p>A kijelzőn megjelennek a szükséges készülékadatok.</p> <ul style="list-style-type: none">■ Érintse meg az <i>OK</i> gombot.■ A hűtőkészülék kikapcsolásához lapozzon a(z) < vagy > érintőgombbal a(z)  szimbólumra.■ Az információkat megjelenítő képernyőből való kilépéshez lapozzon a(z) < vagy > érintőgombbal a(z)  szimbólumra.■ Érintse meg az <i>OK</i> gombot.
	<p>Egy készülékhiba jelenik meg: ez az üzenet mindig prioritást kap, és azonnal megszakít minden egyéb folyamatban lévő beállítást.</p> <p>A készülékhiba a már fennálló ajtó- és/vagy hőmérsékleti riasztás előtt jelenik meg.</p>

Belső világítás

 A szabadon lévő, áramot vezető részek áramütést okozhatnak. Ha leveszi a lámpaburkolatot, érintkezésbe kerülhet az áramot vezető részekkel. Ne távolítsa el a lámpaburkolatot. A LED-világítást kizárólag az ügyfélszolgálat javíthatja és cserélheti ki.

 Sérülésveszély a LED-világítás miatt. Ez a világítás az RG 2 rizikóbesorolásnak felel meg. Ha a burkolat hibás, károsíthatja a szemet. Hibás lámpaburkolat esetén ne nézzen optikai eszközökkel (nagyítóval stb.) közelről közvetlenül a világításba.

Probléma	Ok és elhárítás
A belső világítás nem működik.	A hűtőkészülék nincs bekapcsolva. ■ Kapcsolja be a hűtőkészüléket.
	A Sabbath üzemmód  be van kapcsolva: a kijelző sötét, és a hűtőkészülék hűt. ■ Érintse meg az OK gombot. A kijelzőn megjelenik:  . ■ Érintse meg az OK gombot.
	Bekapcsolt  Sabbath üzemmód funkció mellett egy pont jelenik meg a • kijelző felső sarkában. ■ Érintse meg az OK gombot.
	Kikapcsolt  Sabbath mód funkció mellett kialszik a kijelző felső sarkában lévő pont. A belső világítás nyitott készülékajtó mellett kb. 15 perc után a túlmelegedés miatt automatikusan kikapcsol. Ha nem ez az ok, akkor hiba áll fenn. ■ Hívja az ügyfélszolgálatot.
A belső világítás villog.	Ez nem hiba. Az ajtóriasztás aktiválva lett, a belső világítás pedig a figyelmeztető hanggal együtt villog.

Zajok okai

Működés közben a hűtőkészülékekből különböző üzemi zajok hallhatók. Kisebb hűtőteltjesítménnyel a hűtőkészülék energiatakarékosan, de hosszabb ideig működik. A zajszint is alacsonyabb. Nagyobb hűtőteltjesítménnyel az élelmiszer gyorsabban lehűl. A zajszint viszont magasabb.

Normális zajok	Mi okozza őket?
Sziszegés, sístergés	A hűtőközeg befecskendeződik a hűtőkörbe.
Bugyborékolás, gurgulázás, csobogás	Hűtőközeg áramlik a csöveken keresztül.
Brummogás	A hűtőszekrény hűt.
Kattogás	A termosztát be- vagy kikapcsolja a kompresszort.
Duruzsolás, zúgás	A ventilátor működik. Az automatikus ajtónyitó kinyitja vagy bezárja a készülék ajtaját.
Reccsenés	Anyagok tágulnak a hűtőszekrényben.
Csörgés	A szelepek vagy csappantyúk aktívak.
Zümmögés (hűtőszekrények víztartállyal)	Víz szállítódik a víztartályból.
Szürcsölés (hűtőszekrények ajtófékkal)	Az ajtófékkal ellátott készülékajtót kinyitják vagy becsukják.
Vegye figyelembe, hogy a hűtőkörben a kompresszor- és az áramlási zajok elkerülhetetlenek.	

Zajok	Ok és elhárítás
Rezgés, csattogás, csörgés	A hűtőszekrény nem áll vízszintes. Állítsa a hűtőszekrényt vízszintes helyzetbe egy vízmérték segítségével. Ehhez használja a hűtőszekrény állító lábait.
	A hűtőszekrény hozzáér más bútorokhoz vagy készülékekhez. Mozdítsa el a hűtőszekrényt.
	A fiókok, kosarak vagy rakodópalcok mozognak vagy szorulnak. Vizsgálja meg a kivehető alkatrészeket, és szükség esetén újra helyezze be azokat.
	A palackok vagy edények egymáshoz érnek. Távolítsa el kissé egymástól a palackokat, ill. a edényeket.
	A szállítókábel tartója (modelltől függően) még a készülék hátlapján lóg. Távolítsa el a szállítókábel tartóját.

Ügyfélszolgálat

A www.miele.hu/service weboldalon tájékozódhat a hibák önálló elhárításának módjáról és a Miele alkatrészekről.

Kapcsolat üzemzavar esetén

Ha olyan meghibásodást észlel, amelyet saját maga nem tud elhárítani, értesítse pl. a Miele szakkereskedőjét vagy a Miele Ügyfélszolgálatát.

A Miele Ügyfélszolgálatához időpontot foglalhat az interneten a www.miele.hu/service oldalon.

A Miele Ügyfélszolgálat elérhetőségei megtalálhatók ennek a dokumentumnak a végén.

Az Ügyfélszolgálatnak szüksége lesz a modellazonosítóra és a sorozatszámra (sor.sz./azon./sz.). Mindkét adat megtalálható a hűtőkészülék belsejében elhelyezett típustáblán vagy modelltől függően a beállítási módban az Információk **i** részben.

EPREL-adatbázis

2021. március 1-jétől az energiacímkézésel és a környezettudatos tervezésre vonatkozó követelményekkel kapcsolatos információk az európai termékadatbázisban (EPREL) található meg. A termékadatbázis a <https://eprel.ec.europa.eu/> linken érhető el. A felületen a rendszer megkéri, hogy adja meg a modellazonosítót.

A modellazonosító megtalálható a hűtőkészülék belsejében elhelyezett típustáblán vagy modelltől függően a beállítási módban az Információk **i** részben.

Miele			
XXXXXX	Nr. XX/XXXXXXXXX.		
WEINTEMPERERSCHRANK-INTERIO-MODELL MULTI-TEMPERATURE WINE STORAGE CABINET-UNDERCOUNTER TOP ARMOIRE DE HISEEN TEMP. DES VINS-MOD. ENCASTRABLE SOUS PLAN FRIGORIF. A CONDIZIONAMENTO VINO-SMONTABILE POTREBBE USARE ВИННЫЙ ТЕМПЕРАТУРНЫЙ ШКАФ			
Klasse/Class Classe/Clase SN-ST	Ap-Typ/AP-Type /AP-Tipo/AP-Tipo	Bruttinhalt/Gross Capacity Volume Brut/Capacità Bruta XXXX l	Gefriervermögen/Freezing Capacity Pouvoir de Congel/Capac. Congeladora
Nährhalt Nutr.Capacity Volume U _B Capac. Util	Gas /K /G /WINE /KALT Tot /R /F /WINE /CHILL Tot /R /C Tot /F /C /WINE /CHILL	R600a: XXg	

Garancia

További információkat a mellékelt garancia feltételekben talál.

A Miele ezúton kijelenti, hogy ez a hűtő-fagyasztó kombináció a 2014/53/EU irányelvnek megfelel.

Az EU-megfelelőségi nyilatkozat teljes szövege a következő weboldalak egyikén érhető el:

- Termékek, letöltések: www.miele.hu
- Ügyfélszolgálat, információs anyagok, használati utasítások elérhetősége a termék nevének vagy gyári számának megadásával:
<https://miele.hu/manual>

Frekvenciasáv	2,4000 GHz – 2,4835 GHz
---------------	----------------------------

Maximális adótel-
jesítmény < 100 mW

Szerzői jogok és licencek

A kommunikációs modul kezeléséhez és vezérléséhez a Miele saját vagy külső szoftvert használ, amelyek nem tartoznak úgynevezett nyílt forráskódú licencfeltételek hatálya alá. Ezek a szoftverek/szoftverkomponensek szerzői jogi védelem alatt állnak. Tiszteletben kell tartani a Miele és harmadik felek szerzői jogait.

Továbbá a készülékbe beépített kommunikációs modul olyan szoftverkomponenseket tartalmaz, amelyek nyílt forráskódú licencfeltételek mellett kerülnek továbbadásra. Ezeket a nyílt forráskódú komponenseket a hozzájuk tartozó szerzői jogi nyilatkozatokkal együtt, a mindenkori érvényes licencfeltételek másolatát, valamint adott esetben további információkat helyben, webböngésző és az IP-cím segítségével kérdezheti le ([http\[s\]://<IP-cím>/Licenses](http[s]://<IP-cím>/Licenses)). A nyílt forráskódú licencfeltételek ott feltüntetett felelősségi és jótállási szabályai csak a mindenkori jogtulajdonosokkal összefüggésben érvényesek.

Miele Kft.

H – 1027 Budapest

Bem József u. 1/B.

Tel: (06-1) 880-6400

E-mail: info@miele.hu

Internet: www.miele.hu

Gyártó:**Miele & Cie. KG**

Carl-Miele-Straße 29

33332 Gütersloh

Németország

KFN 4797 ..., KFN 4799 ...

hu-HU

M.-Nr. 12 358 421 / 02