

Navodila za uporabo Kavni avtomat



Pred postavitvijo – inštalacijo – zagonom **obvezno** preberite navodila za uporabo. Le tako se boste zaščitili pred poškodbami in preprečili škodo.

Vaš prispevek k varovanju okolja

Odstranjevanje embalaže

Embalaža je namenjena lažjemu rokovanju in štiti aparat pred poškodbami med transportom. Embalažni materiali so skrbno izbrani glede na ekološko sprejemljivost in tehnike odstranjevanja in jih je na splošno mogoče reciklirati.

Z vračanjem embalaže v obtok materialov poskrbite za prihranek surovin. Uporabite ustrezna zbirališča in možnosti oddaje za specifične materiale.

Priporočamo vam, da embalažo shranite za morebiten poznejši transport.

Odstranjevanje starega aparata

Električna in elektronska oprema pogosto vsebuje še uporabne materiale. Vsebuje tudi določene snovi, zmesi in sestavne dele, ki so potrebni za njeno delovanje in varnost. Vse navedeno pa lahko v navadnih gospodinjskih odpadkih ali ob nepravilnem ravnanju predstavlja nevarnost za zdravje ljudi in za okolje. Svojega starega aparata zato ne odvrzite med gospodinjske odpadke.



Namesto tega poskrbite za odvoz v uradne lokalne centre za zbiranje in prevzem električne in elektronske opreme, kjer bodo brezplačno poskrbeli za morebitno reciklažo, ali pa aparat odpeljite k svojemu trgovcu oziroma na podjetje Miele. Za izbris morebitnih osebnih podatkov, shranjenih v aparatu, ki ga boste odstranili, ste po zakonu odgovorni sami. Po zakonu ste dolžni iz aparata brez poškodb odstraniti stare baterije in akumulatorje ter lučke, ki niso fiksno zaprti in jih lahko odstranite nepoškodovane. Odnosite jih na ustrezna zbirna mesta, kjer jih lahko brezplačno oddate. Prosimo vas, da do odvoza starega aparata poskrbite za varnost otrok.

Vaš prispevek k varovanju okolja	2
Varnostna navodila in opozorila	7
Opis aparata	17
Elementi za upravljanje in prikaz	19
Princip upravljanja	21
Simboli na prikazovalniku	22
Miele@home	23
Prvi zagon	24
Polnjenje posode za vodo	26
Polnjenje posode za kavo v zrnju	27
Vklop in izklop	28
Vklop kavnega avtomata	28
Priprava pred daljšo odsotnostjo	28
Površina za gretje skodelic	29
Nastavitev centralnega izliva glede na višino skodelic	30
Priprava napitkov	31
Kava	31
Kavni napitki z mlekom in brez mleka	31
Mleko	32
Spojni kos za nastavek za mleko in posodo za mleko	32
Posoda za mleko	33
Priprava posode za mleko	33
Priprava mleka iz kartonske embalaže z nastavkom za mleko	34
Priprava kavnega napitka	35
Prekinitev priprave napitka	35
DoubleShot	35
Priprava dveh porcij (senzorska tipka )	35
Kavnik	36
Kavni napitki iz zmlete kave	36
Čaj	37
TeaTimer	38
Priprava čaja	38
Priprava tople in vroče vode	39
Način za strokovnjake	40
Vklop in izklop načina za strokovnjake	40

Vsebina

Stopnja mletja	41
Prepoznavanje ustrezne stopnje mletja.....	41
Sprememba stopnje mletja	41
Parametri	42
Prikaz in spreminjanje parametrov	42
Količina napitka	42
Količina zmlate kave.....	43
Temperatura kuhanja.....	43
Predhodno poparjenje zmlate kave.....	43
Profili	44
Ustvarjanje profilov.....	44
Priprava napitkov v profilu.....	44
Sprememba napitkov v profilu	44
Urejanje profilov.....	44
Nastavitev zamenjave profila.....	45
Sprememba imena	45
Brisanje profila.....	45
MobileStart	46
Nastavitve	47
Prikaz in sprememba menija Nastavitve	47
Jezik	47
Timer: Izklop po.....	47
TeaTimer	47
Glasnost	47
Svetlost prikaza	47
Osvetlitev.....	47
Info (prikaz informacij)	47
Nadmorska višina.....	47
Način Performance.....	48
Eko način.....	48
Način za kavo	48
Način za mleko	48
Način za zabavo	48
Trdota vode	48
Zapora vklopa 	49
Miele@home	50
Daljinsko upravljanje.....	50
RemoteUpdate	50
Verzija programske opreme.....	51
Zastopniki (sejemska nastavitve).....	51

Tovarniške nastavitve	51
Čiščenje in vzdrževanje	52
Pregled intervalov čiščenja.....	52
Ročno čiščenje ali pomivanje v pomivalnem stroju	53
Neprimerna čistilna sredstva	54
Prestrezni pladenj in posoda za kavno usedlino	54
Čiščenje prestrezne plošče	55
Posoda za vodo.....	55
Odstranjevanje in čiščenje sita posode za vodo	56
Razstavljanje in čiščenje centralnega izliva	57
Čiščenje šobe za paro	57
Čiščenje cevi za mleko in ventila za izpiranje.....	58
Čiščenje nastavka za mleko	59
Čiščenje posode za mleko	59
Posoda za kavo v zrnju in jašek za zmleto kavo	60
Čiščenje ohišja	60
Priklic menija „Vzdrževanje“	60
Izpiranje aparata	61
Izpiranje cevi za mleko	61
Čiščenje cevi za mleko (vzdrževalni program).....	61
Razmastitev enote za kuhanje in čiščenje notranjosti	62
Odstranjevanje vodnega kamna iz aparata	64
Kaj storiti, če	67
Sporočila na prikazovalniku	67
Neobičajno delovanje kavnega avtomata	70
Rezultat priprave ni zadovoljiv.....	78
Transport	80
Izparevanje vode iz kavnega avtomata	80
Pakiranje	80
Servisna služba in garancija	81
Kontakt v primeru motenj	81
Oprema	82
Varčevanje z energijo	83
Električni priključek	84
Napotki za postavitve	85
Vgradne mere	86
Tehnični podatki	87

Vsebina

Izjava o skladnosti.....	88
Garancijski list	89

Varnostna navodila in opozorila

Ta kavni avtomat ustreza predpisanim varnostnim standardom. Kljub temu pa lahko nepravilna uporaba privede do poškodb oseb in materialne škode.

Pred prvo uporabo kavnega avtomata pozorno in v celoti preberite navodila za uporabo. V njih boste našli pomembne napotke za postavitve, varnost, uporabo in vzdrževanje aparata. Tako se boste zaščitili pred poškodbami in preprečili škodo na kavnem avtomatu. Skladno s standardom IEC 60335-1 Miele izrecno opozarja, da je treba obvezno prebrati in upoštevati poglavje o postavitvi in priklopu kavnega avtomata ter varnostna navodila in opozorila.

Miele ne prevzema odgovornosti za škodo, ki je posledica neupoštevanja teh navodil.

Navodila za uporabo shranite in jih predajte morebitnemu naslednjemu lastniku aparata.

Varnostna navodila in opozorila

Uporaba v skladu s predpisi

- ▶ Ta kavni avtomat je namenjen uporabi v zasebnem gospodinjstvu.
- ▶ Kavni avtomat ni primeren za uporabo na prostem.
- ▶ Kavni avtomat lahko uporabljate izključno pri nadmorski višini pod 2.000 m.
- ▶ Kavni avtomat uporabljajte izključno v obsegu, običajnem za gospodinjstva, za pripravo napitkov, kot so ekspreso, kapučino, latte macchiato, čaj ipd. Dovoljen ni noben drug način uporabe.
- ▶ Osebe, ki zaradi svojih fizičnih, zaznavnih ali duševnih zmožnosti oziroma svoje neizkušenosti ali neznanja niso sposobne varno upravljati kavnega avtomata, ga ne smejo uporabljati brez nadzora odgovorne osebe.
Navedene osebe smejo upravljati aparat brez nadzora samo, če so z njim seznanjene do te mere, da ga lahko varno uporabljajo. Poznati in razumeti morajo možne nevarnosti, ki jim pretijo zaradi napačnega upravljanja.

Če so pri hiši otroci

 Nevarnost opeklin in oparin na izlivih.

Otroška koža je bolj občutljiva za visoke temperature kot koža odraslih.

Preprečite, da bi se otroci dotaknili vročih delov kavnega avtomata ali da bi z deli telesa segali pod izliva.

- ▶ Kavni avtomat postavite izven dosega otrok.
- ▶ Poskrbite, da se otroci, mlajši od osem let, ne zadržujejo v neposredni bližini kavnega avtomata in priključnega kabla.
- ▶ Otroci, starejši od osem let, lahko uporabljajo kavni avtomat brez nadzora samo, če so z njim seznanjeni do te mere, da ga lahko varno uporabljajo.
Poznati in razumeti morajo morebitne nevarnosti, ki jim pretijo zaradi napačnega upravljanja.
- ▶ Otroci, ki se zadržujejo v bližini kavnega avtomata, naj bodo vedno pod nadzorom. Ne pustite, da bi se otroci igrali z aparatom.
- ▶ Otroci ne smejo čistiti kavnega avtomata, razen če so stari osem let ali več in jih ves čas nadzorujete.
- ▶ Upoštevajte, da ekspreso in kava nista pijači za otroke.
- ▶ Nevarnost zadužitve. Otroci se lahko med igro zavijejo v ovojni material (npr. folije) ali si ga povlečejo čez glavo, kar lahko vodi do zadužitve. Embalažne materiale zato shranite zunaj dosega otrok.

Varnostna navodila in opozorila

Tehnična varnost

- ▶ Če je kavni avtomat poškodovan, lahko ogroža vašo varnost. Preden ga postavite na predvideno mesto, se prepričajte, da na njem ni vidnih poškodb. Poškodovanega aparata v nobenem primeru ne smete uporabiti.
- ▶ Pred priklopom kavnega avtomata obvezno primerjajte priključne podatke (napetost in frekvenca), navedene na napisni ploščici, s podatki vašega električnega omrežja. Podatki se morajo obvezno ujemati, sicer bo prišlo do poškodbe aparata. Če ste v dvomih, se posvetujte z električarjem.
- ▶ Električna varnost kavnega avtomata je zagotovljena le v primeru, da je priključen na pravilno ozemljeno električno napeljavo. Ta osnovni varnostni pogoj mora biti izpolnjen. Če ste v dvomih, naj vašo hišno električno inštalacijo preveri strokovnjak.
- ▶ Možno je začasno ali trajno delovanje s priklopom na samostojno napravo za oskrbo z energijo ali tovrstno napravo, ki ni sinhronizirana z omrežjem (npr. avtonomno omrežje, rezervni sistemi). Pogoj za delovanje je, da naprava za oskrbo z energijo izpolnjuje pogoje EN 50160 ali primerljive. Varnostni ukrepi, predvideni za hišno inštalacijo in ta izdelek Miele, morajo biti tako po funkciji kot načinu delovanja zagotovljeni tudi pri avtonomnem delovanju ali delovanju, ki ni sinhronizirano z omrežjem, ali morajo biti nadomeščeni z ustreznimi enakovrednimi ukrepi v inštalaciji. Kot je na primer opisano v aktualni objavi VDE-AR-E 2510-2.
- ▶ Kavnega avtomata ne smete priključiti na električno omrežje preko razdelilne doze ali električnega podaljška, saj le-ti ne zagotavljajo potrebne varnosti (nevarnost požara).
- ▶ Kavnega avtomata ne smete uporabljati na nestacionarnih mestih (npr. na plovilih).
- ▶ Če se vam zdi, da je prišlo do poškodbe, ali npr. zaznate neprijeten vonj po tlenju, takoj izvlecite omrežni vtič.

Varnostna navodila in opozorila

- ▶ Pazite, da priključni kabel ni ukleščen in da se ne drgne ob oster rob.
- ▶ Pazite, da priključni kabel ne visi prosto navzdol. Obstaja namreč nevarnost, da se ob njem kdo spotakne, zaradi česar se lahko poškoduje kavni avtomat.
- ▶ Kavni avtomat uporabljajte izključno pri temperaturah med +10 °C in +38 °C.
- ▶ Kavni avtomat postavite na mesto, ki je najmanj 850 mm višje od tal.
- ▶ Nevarnost pregretja. Pazite na zadostno zračenje kavnega avtomata. Med delovanjem ga nikoli ne prekrivajte s krpami ali podobnim.
- ▶ Če kavni avtomat postavite za zaprta vrata pohištenega elementa, ga lahko uporabljate samo pri odprtih pohištenih vratih (glejte poglavje „Navodila za postavitev“, kjer je navedena minimalna velikost niše). Za zaprtimi vrati zastajata toplota in vlaga. Zato lahko pride do poškodbe aparata in/ali omare, v kateri je niša. Kadar kavni avtomat deluje, pohištenih vrat ne smete zapreti. Pohištena vrata zaprite šele, ko se kavni avtomat popolnoma ohladi.
- ▶ Zaščitite kavni avtomat pred vodo in škropljenjem ter ga ne potaplajte v vodo.
- ▶ Popravila, vključno s popravilom priključnega kabla, lahko opravi samo strokovno usposobljeno osebje, ki ga je pooblastilo podjetje Miele. Zaradi nestrokovnih popravil je lahko ogrožena varnost uporabnika.
- ▶ Če kavnega avtomata ne popravi servisna služba, ki jo je pooblastilo podjetje Miele, prenehajo veljati pravice, ki izhajajo iz garancije.

Varnostna navodila in opozorila

► Med popravili mora biti kavni avtomat ločen od električnega omrežja.

Aparat je ločen od električnega omrežja samo, če

- je omrežni vtič kavnega avtomata izvlečen iz vtičnice.
Pri tem ne vlecite za kabel, temveč primite vtič in ga izvlecite.
- so varovalke hišne napeljave izklopljene.
- so taljive varovalke hišne napeljave povsem odvite.

► V nobenem primeru ne odpirajte ohišja kavnega avtomata. Stik s priključki pod napetostjo ter spreminjanje električnih in mehanskih sestavnih delov ogroža vašo varnost in lahko vodi do motenj delovanja kavnega avtomata.

Pravilna uporaba

 Nevarnost opeklin in oparin na izlivih.
Izhajajoče tekočine in para so zelo vroče.

Pod izlivi ne sme biti nobenega dela vašega telesa, ko iz njih izhaja vroča tekočina ali para.

Ne dotikajte se vročih delov aparata.

Iz šob lahko brizga vroča tekočina ali para. Zato pazite, da je centralni izliv čist in da je pravilno nameščen.

Tudi voda v prestreznem pladnju je lahko zelo vroča. Prestrezni pladenj praznite zelo previdno.

 Nevarnost poškodbe oči!

Nikoli ne glejte neposredno ali z optičnimi instrumenti (lupo ali podobnim pripomočkom) v lučko aparata.

► V zvezi z uporabljenjo vodo upoštevajte naslednje:

- Kakovost vode mora ustrezati veljavni uredbi za pitno vodo v državi, v kateri deluje kavni avtomat.
- V posodo za vodo nalijte izključno svežo, hladno pitno vodo. Topla ali vroča voda ali druge tekočine lahko poškodujejo kavni avtomat.
- Vodo zamenjajte vsak dan, da preprečite razvoj mikroorganizmov.
- Ne uporabljajte vode z dodano ogljikovo kislino.

► Posodo za kavo v zrnju polnite izključno s praženimi zrnji kave.

Vanjo ne smete polniti kave, obdelane z dodatnimi sredstvi, ali zmlete kave.

► V posodo za kavo v zrnju ne smete dodajati nobenih tekočin.

► Ne uporabljajte surove kave (zelena, nepražena zrna kave) ali mešanic kave, ki vsebujejo surovo kavo. Zrna surove kave so zelo trda in vsebujejo še preostalo vlago. Mlin kavnega avtomata se lahko poškoduje že pri prvem mletju takšne kave.

Varnostna navodila in opozorila

- ▶ V kavni avtomat ne smete nikoli dodati kave v zrnju, obdelane s sladkorjem, karamelom ipd., ter tekočin, ki vsebujejo sladkor. Sladkor uniči aparat.
- ▶ V jašek za zmleto kavo lahko dodajate izključno zmleto kavo iz zrnja.
- ▶ Ne uporabljajte karamelizirane zmlete kave. Sladkor, ki ga takšna kava vsebuje, zlepi in zamaši enoto za kuhanje v kavnem avtomatu. Čistilna tableta za razmastitev enote za kuhanje ne odpravi tega zlepljenja.
- ▶ Uporabljajte izključno mleko brez dodatkov. Dodatki, ki pogosto vsebujejo sladkor, zlepijo cevko za mleko.
- ▶ Če uporabljate mleko živalskega izvora, naj bo to izključno pasterizirano.
- ▶ Pri pripravi čaja upoštevajte napotke proizvajalca.
- ▶ Pod centralnim izlivom ne sme biti nobenih vnetljivih alkoholnih mešanic. Plastični deli kavnega avtomata se lahko vnamejo in stopijo.
- ▶ Na ali poleg kavnega avtomata ne postavljajte odprtega plamena, npr. sveč. Aparat se lahko ob plamenu vname in ogenj se lahko razširi.
- ▶ S pomočjo kavnega avtomata ne smete čistiti kakršnih koli predmetov.

Oprema in nadomestni deli

- ▶ Miele samo pri originalnih nadomestnih delih jamči, da v celoti izpolnjujejo varnostne zahteve. Pokvarjene sestavne dele lahko zamenjate samo z originalnimi nadomestnimi deli Miele.
- ▶ Uporabljajte izključno originalno opremo Miele. V primeru uporabe drugačne opreme prenehajo vse pravice, ki izhajajo iz garancije.
- ▶ Miele vam nudi jamstvo za dobavo nadomestnih delov, potrebnih za delovanje, še do 15 let, najmanj pa 10 let po koncu serijske proizvodnje vašega kavnega avtomata.

Čiščenje in vzdrževanje

- ▶ Upoštevajte napotke v poglavju „Čiščenje in vzdrževanje“.
- ▶ Kavni avtomat in posodo za mleko (pri nekaterih modelih v dobavnem kompletu) čistite vsak dan, zlasti pred prvo uporabo.
- ▶ Pazite, da dele, po katerih teče mleko, redno in temeljito čistite. V mleku so naravno prisotni mikroorganizmi, ki se ob nezadostnem čiščenju močno razmnožijo.
- ▶ Za čiščenje ne smete uporabiti parne čistilne naprave. Para lahko zaide do delov pod napetostjo in povzroči kratki stik.
- ▶ Iz kavnega avtomata redno – glede na trdoto vode – odstranjujte vodni kamen. Če je voda zelo trda, vodni kamen odstranite bolj pogosto. Miele ne odgovarja za škodo, ki je posledica premalokrat izvedenega odstranjevanja vodnega kamna, uporabe napačnega sredstva ali neprimerne koncentracije sredstva.
- ▶ Redno izvajajte postopek razmastitve enote za kuhanje s pomočjo čistilnih tablet. Odvisno od vsebnosti maščobe v uporabljeni vrsti kave se lahko enota za kuhanje hitreje zamaši.
- ▶ Kavna usedlina sodi med organske odpadke ali na kompost, nikakor pa ne v odtok pomivalnega korita. Usedlina lahko zamaši odtok.

Varnostna navodila in opozorila

Za aparate s površinami iz plemenitega jekla velja:

- ▶ Na površine iz plemenitega jekla nikoli ne lepите lističev za sporočila, lepilnih trakov ali drugih lepilnih pripomočkov.
- ▶ Površine iz plemenitega jekla so občutljive za razenje. Celo magneti lahko povzročijo raze.

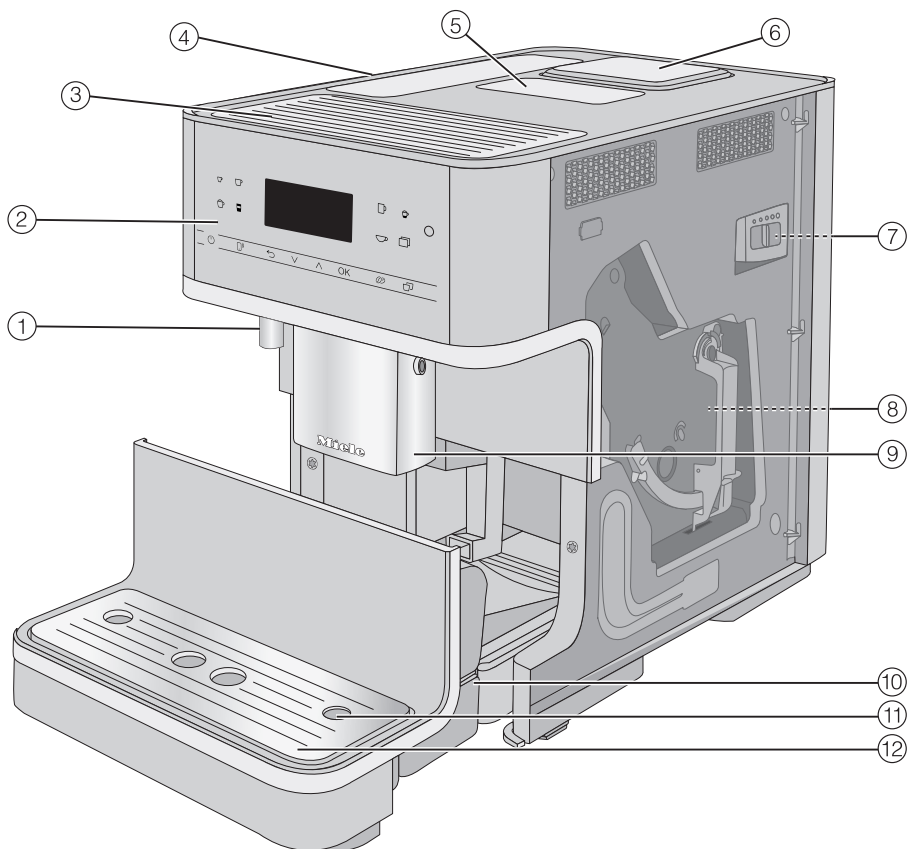

- ① Izliv za vročo vodo
- ② Upravljalna plošča
- ③ Površina za gretje skodelic*
- ④ Posoda za vodo
- ⑤ Jašek za zmleto kavo
- ⑥ Posoda za kavo v zrnju
- ⑦ Nastavitev stopnje mletja (za vrati aparata)
- ⑧ Enota za kuhanje (za vrati aparata)
- ⑨ Po višini nastavljiv centralni izliv
- ⑩ Prestrezni pladenj s pokrovom in posodo za kavno usedlino
- ⑪ Odprtina za cev za mleko
- ⑫ Spodnja plošča s prestrezno ploščo

* odvisno od modela: CM 6360,
CM 6560

Opis aparata

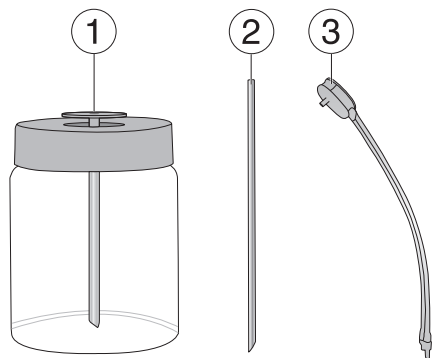





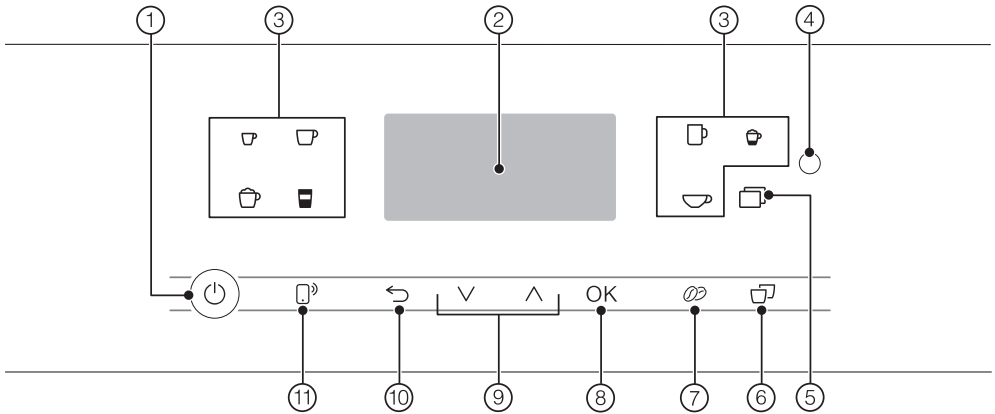

- ① Posoda za mleko*
- ② Nastavek za mleko
- ③ Cev za mleko z ventilom za izpiranje

* odvisno od modela: CM 6360,
CM 6560







Elementi za upravljanje in prikaz



- ① **Tipka Vklop/izklop** 
Vklop in izklop kavnega avtomata
- ② **Prikazovalnik**
Prikaz informacij o trenutnem postopku ali statusu
- ③ **Tipke za napitke**
Priprava napitkov
- ④ **Optični vmesnik**
(samo za osebe servisa Miele)
- ⑤ **Senzorska tipka** 
 - Priprava drugih napitkov: ristretto, cappuccino italiano, flat white, caffè latte, café au lait, vroče mleko in spenjeno mleko, vroča voda, topla voda, funkcija kavnika
 - Vzdrževalni programi
 - Profili
 - Nastavitve
- ⑥ **Senzorska tipka „2 porcij“** 
Priprava dveh porcij izbranega napitka naenkrat
- ⑦ **Senzorska tipka „DoubleShot“** 
Za posebno močne, aromatične kavne napitke se uporabi dvojna količina zmlate kave z enako količino vode.
- ⑧ **Senzorska tipka OK**
Potrjevanje sporočil na prikazovalniku in shranjevanje nastavitvev
- ⑨ **Puščici** 
Listanje po izbirnih seznamih, označevanje možnosti ali spreminjanje vrednosti
- ⑩ **Senzorska tipka „nazaj“** 
Vrnitev v naslednjo višjo menijsko raven in preklic neželenih dejanj
- ⑪ **Senzorska tipka MobileStart** 
Aktivacija daljinskega zagona za pripravo napitkov prek aplikacije Miele@mobile

Elementi za upravljanje in prikaz

Simboli tipk za napitke

-  Ekspreso
-  Kava
-  Dolga kava
-  Kapučino
-  Latte macchiato
-  Espresso macchiato
-  Voda za čaj

Senzorske tipke

Kavni avtomat upravljate tako, da se s prstom dotikate senzorskih tipk.

Ob vsakem dotiku tipke zazveni zvočni signal. Glasnost tonov tipk lahko spremenite ali pa jih izklopite (glejte poglavje „Nastavitve“, odstavek „Glasnost“).

Meni napitkov

V meniju napitkov ste takrat, ko je na prikazovalniku izpisano Izbira napitka.

Miele

Izbira napitka

Druge napitke najdete v meniju Nadaljnji (senzorska tipka ).

Priklic menija in navigacija v meniju

Če želite priklicati enega izmed menijev, se dotaknite ustrezne senzorske tipke, npr. tipke .

Miele

Nadaljnji napitki

Profil

Vzdrževanje

V vsakem meniju lahko zaženete postopke ali spremenite nastavitve. Črta na desni strani prikazovalnika vas opozarja, da so na voljo še druge možnosti ali da sledi dodatno besedilo.

Če želite izbrati eno izmed menijskih točk, se dotikajte puščic \wedge \vee , dokler ni zelena menijska točka označena s svetlim ozadjem.

Ko se pojavi vrednost, napotek ali nastavitev, ki jo lahko potrdite, senzorska tipka OK zasveti oranžno.

Izbiri potrdite tako, da se dotaknete senzorske tipke OK.

Kljukica \checkmark na izbirnem seznamu označuje, katera nastavitev je trenutno izbrana.

Izhod iz menija ali prekinitev dejanja







Če želite zapustiti trenutni meni, se dotaknite senzorske tipke \leftarrow .

Ali pa se znova dotaknite senzorske tipke, ki sveti oranžno, da se vrnete v meni napitkov.

Princip upravljanja

Simboli na prikazovalniku

Poleg besedila se lahko pojavijo še naslednji simboli:

Simbol	Pojasnilo
	Simbol označuje meni „Nastavitve“ in menijsko točko „Jezik“.
	Simbol označuje informacije in napotke za upravljanje. Sporočila po potrebi potrdite z OK.
	Simbol se pojavi, če je aktivirana zapora vklopa. Upravljanje je zaklenjeno.
	Aktiviran je nastavljen zvočni signal TeaTimer (glejte poglavje „Čaj“, odstavek „TeaTimer“). Preostali čas namakanja čaja je prikazan poleg simbola.
	Simbol je prikazan med odstranjevanjem vodnega kamna. (Poleg tega je ta simbol na posodi za vodo: vodo napolnite do te oznake.)
	Če je za kavni avtomat aktiviran sistem Miele@home, je s tem simbolom prikazana WLAN-povezava. Pri tem simboli kažejo moč brezžične povezave v stopnjah od močne do nepovezane.

Vaš kavni avtomat je opremljen z integriranim WLAN-modulom.

Prepričajte se, da je na mestu postavitve kavnega avtomata na voljo dovolj močan signal vašega omrežja WLAN.

Za njegovo uporabo potrebujete:

- WLAN-omrežje,
- aplikacijo Miele,
- uporabniški račun pri Mieleju (uporabniški račun lahko ustvarite v aplikaciji Miele).

Aplikacija Miele vas vodi pri povezavi med kavnim avtomatom in domačim WLAN-omrežjem.

Ko kavni avtomat povežete z WLAN-omrežjem, lahko z aplikacijo Miele na primer izvajate naslednja dejanja:

- priklic informacij o stanju delovanja kavnega avtomata
- spremembe nastavitve kavnega avtomata
- daljinsko upravljanje kavnega avtomata

S povezavo kavnega avtomata v WLAN-omrežje se poveča poraba energije, tudi kadar je aparat izklopljen.

Razpoložljivost povezave WLAN

WLAN-povezava si deli frekvenčno območje z drugimi napravami (npr. mikrovalovnimi pečicami, igračami z daljinskim upravljanjem). Zato lahko pride do začasnih ali stalnih motenj povezave. Stalne razpoložljivosti ponujenih funkcij zato ni mogoče zagotoviti.

Razpoložljivost sistema Miele@home

Uporaba aplikacije Miele je odvisna od razpoložljivosti storitve Miele@home v vaši državi.

Storitev Miele@home ni na voljo v vseh državah.

Informacije o razpoložljivosti so objavljene na spletni strani www.miele.com.

Aplikacija Miele

Aplikacijo Miele si lahko brezplačno naložite v trgovini Apple App Store® ali Google Play™.



Prvi zagon

Pred prvo uporabo

- Odstranite morebitne listke z opozorili.

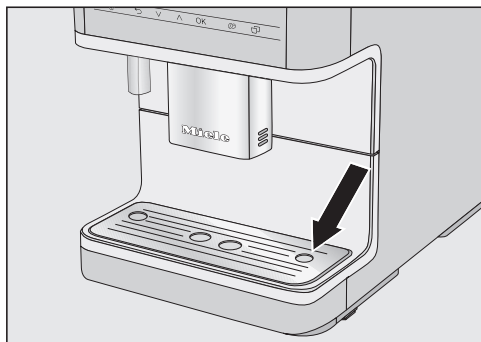

- S prestrezne plošče odstranite zaščitno folijo in jo vstavite v spodnji del aparata.
- Kavni avtomat postavite na ravno, vodoodporno površino (glejte poglavje „Navodila za postavitev“).

Preden v kavni avtomat dodate vodo in kavo v zrnju, ga temeljito očistite (glejte poglavje „Čiščenje in vzdrževanje“).

- Omrežni vtič kavnega avtomata vstavite v vtičnico.
- Posodo za vodo vzemite iz aparata in jo napolnite s svežo, hladno vodo. Upoštevajte oznako „max.“ in vstavite posodo nazaj v aparat.
- Snemite pokrov posode za kavo v zrnju. V posodo dodajte pražena zrna kave in jo nato spet pokrijte s pokrovom.

Prvi vklop

- Dotaknite se tipke Vklop/izklop .

Izbira jezika na prikazovalniku

- Izberite zeleni jezik izpisov na prikazovalniku.

Lahko se pojavi tudi vprašanje o vaši lokaciji.

Nastavitev povezave v omrežje (Miele@home)

Svoj kavni avtomat lahko povežete z domačim WLAN-omrežjem.

Med prvim zagonom aparata se na prikazovalniku izpiše: Nastavitev „Miele@home“

Nasvet: Sistem Miele@home za svoj kavni avtomat lahko nastavite tudi pozneje. V tem primeru izberite Preskoči.

- Preverite, ali je signal vašega WLAN-omrežja na mestu postavitve kavnega avtomata dovolj močan.
 - Dotaknite se možnosti Naprej.
 - Izberite zeleno metodo povezave.
 - Sledite navodilom na prikazovalniku kavnega avtomata in v aplikaciji Miele.
- Na prikazovalniku se izpiše Povezava je uspešno vzpostavljena..
- Za nadaljevanje prvega zagona se dotaknite OK.

Nastavitev trdote vode

Podatek o vaši krajevni trdoti vode lahko dobite na pristojnem podjetju za oskrbo s pitno vodo.

Podrobnejše informacije o trdoti vode boste našli v poglavju „Nastavitve“, odstavek „Trdota vode“.

- Vnesite krajevno trdoto vode (v °dH) in jo potrdite z **OK**.

Izbira funkcije Način Performance

Izberete lahko način, ki najbolj ustreza vašim željam glede kave (glejte poglavje „Nastavitve“, odstavek „Način Performance“).

- **Eko način:** Ta način je energetske varčni način.
- **Način za kavo:** Ta način je optimiziran za popoln okus kave.
- **Način za mleko:** V tem načinu lahko bistveno hitreje pripravite napitke z mlekom.

- Izberite zeleni način.

- Potrdite z **OK**.

Prvi zagon je tako uspešno končan.

- Potrdite z **OK**.

Kavni avtomat se segreje in izpere cevi. Iz centralnega izliva priteče voda od izpiranja.

- Preden prvič pripravite mleko, izperite cev za mleko (glejte poglavje „Čiščenje in vzdrževanje“, odstavek „Izpiranje cevi za mleko“).

Upoštevajte, da se polna aroma kave in značilna kremasta pena razvijeta šele po nekaj pripravah kave.

Ob prvi uporabi kavnega avtomata prva dva kavna napitka zavržite, da iz sistema kuhanja odstranite vse ostanke kave od tovarniške kontrole.

Kavni avtomat izklopite s tipko **Vklop/izklop** . Za izklop kavnega avtomata ne izvlecite omrežnega vtiča. Če kavni avtomat najprej ločite od električnega omrežja, morate ponovno izvesti prvi zagon.

Pri prvih kavnih napitkih se zmelje večja količina kavnih zrn, zato se lahko zgodi, da so na pokrovu prestreznega pladnja ostanki zmlete kave.

Polnjenje posode za vodo

⚠ Ogrožanje zdravja zaradi oporečne vode.

Voda, ki dlje časa stoji v posodi za vodo, je lahko oporečna in ogroža vaše zdravje.

Vodo v posodi za vodo zamenjajte **vsak dan**.

⚠ Nevarnost poškodbe zaradi nepravilne uporabe.

Neprimerne tekočine, kot je vroča ali topla voda ter druge tekočine, lahko poškodujejo kavni avtomat.

Voda, obogatena z ogljikovo kislino, povzroči preveč vodnega kamna v kavnem avtomatu.

V posodo za vodo nalijte izključno svežo, hladno pitno vodo.

Če je posoda za vodo nekoliko višje ali postrani, preverite, ali je površina pod posodo za vodo umazana. Odbojni ventil se v tem primeru ne more pravilno priključiti in voda izteka. Po potrebi očistite površino pod posodo za vodo.

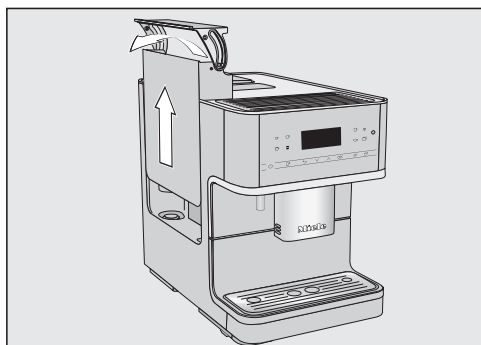

- Pritisnite na desno stran pokrova.
- Posodo za vodo primite za pokrov in jo izvlecite.
- V posodo nalijte hladno, svežo pitno vodo do oznake „max.“.
- Posodo za vodo vstavite v aparat.

Polnjenje posode za kavo v zrnju

Pripravite lahko kavo ali ekspreso iz celih praženih zrn kave, ki jih kavni avtomat za vsak napitek sveže zmelje. Posodo za kavo v zrnju napolnite z zrni kave.

Če želite, pa lahko pripravite kavni napitek iz že zmlete kave.

⚠ Nevarnost poškodbe mlina zaradi nepravilne uporabe.

Če posodo za kavo v zrnju napolnite z neprimernimi sredstvi, kot so tekočine, zmleta kava ali kavna zrna, predhodno obdelana s sladkorjem, karamelom ali podobnim, pride do poškodbe kavnega avtomata.

Tudi surova kava (zelena, nepražena zrna kave) ali mešanice kave, ki vsebujejo surovo kavo, lahko poškodujejo mlin. Zrna surove kave so zelo trda in vsebujejo še preostalo vlažnost. Mlin kavnega avtomata se lahko poškoduje že pri prvem mletju takšne kave.

Uporabljajte izključno praženo kavo v zrnju.

Nasvet: Surovo kavo lahko zmeljete v mlinčku za oreščke ali semena. Ti mlinčki imajo praviloma vrteče nože iz plemenitega jekla. Zmleto surovo kavo nato dodajte **po porcijah** v jašek za zmleto kavo in pripravite želeni kavni napitek.

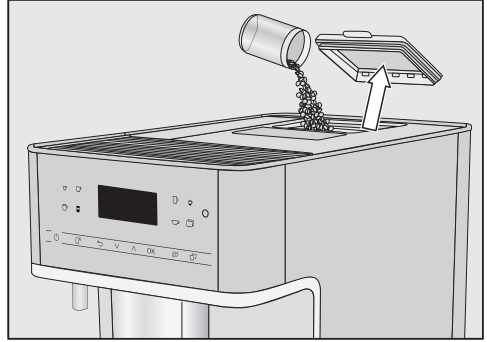

- Snemite pokrov posode za kavo v zrnju.
- Posodo za kavo v zrnju napolnite z zrni kave.
- Ponovno namestite pokrov.

Nasvet: V posodo za kavo v zrnju dodajte samo toliko kave, kolikor je boste porabili v nekaj dneh. Kava ob stiku z zrakom izgublja svojo aromo.

Vklop in izklop

Vklop kavnega avtomata

- Dotaknite se tipke Vklop/izklop .

Kavni avtomat se segreje in izpere cevi. Iz centralnega izliva priteče vroča voda.

Ko se na prikazovalniku izpiše Izbira napitka, lahko pripravite zeleni napitek.

Če ima kavni avtomat že temperaturo delovanja, se cevi ob vklopu ne izperejo.

Če se ne dotaknete nobene senzorske tipke ali ne izvedete nobenega vzdrževalnega programa, se prikazovalnik po pribl. 7 minutah izklopi, da varčuje z energijo. Senzorska tipka *OK* počasi utripa, dokler je kavni avtomat vklopljen.

- Če želite aparat „prebuditi“ in ponovno pripraviti napitek, se dotaknite ene izmed senzorskih tipk.

Izklop kavnega avtomata

- Dotaknite se tipke Vklop/izklop .

Če ste pripravili napitek, se cevi pred izklopom izperejo.

Priprava pred daljšo odsotnostjo

Če kavnega avtomata dlje časa ne boste potrebovali, npr. med časom dopusta, upoštevajte naslednje:

- Izpraznite prestrezni pladenj, posodo za kavno usedlino in posodo za vodo.
- Vse dele, vključno z enoto za kuhanje, temeljito očistite.
- Izvlecite omrežni vtič, da kavni avtomat ločite od električnega omrežja.

Površina za gretje skodelic

(odvisno od modela: CM 6360,
CM 6560)



Okus ekspresa in drugih kavnih
napitkov se v predhodno ogreth
skodelicah bolje razvije in se tudi dlje
ohrani.

Kolikor manjša količina kave se pripravi
in kolikor debelejšje so skodelice, toliko
pomembnejše je predhodno segrevanje
skodelic.

Skodelice ali kozarce lahko predhodno
ogrežete na površini za segrevanje na
kavnem avtomatu.

Kadar je aktivirano segrevanje
skodelic, aparat segreva površino za
skodelice ves čas, dokler je vklopljen.

Vklop ali izklop segrevanja skodelic

- Dotaknite se senzorske tipke .
- Izberite Nastavitve  | Gretje skodelic.
- Izberite želeno možnost in jo potrdite
z OK.

Nastavitev je tako shranjena.

Predhodno segrevanje skodelic

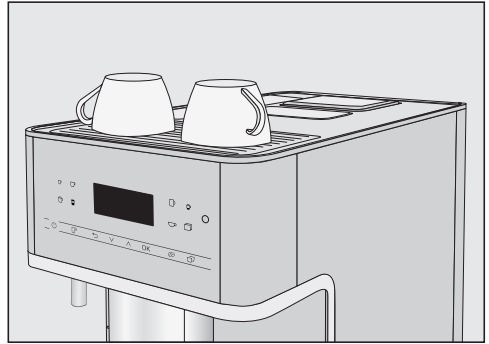

- Skodelice ali kozarce položite na
površino za segrevanje na kavnem
avtomatu.

Nastavitev centralnega izliva glede na višino skodelic

Centralni izliv lahko prilagodite višini uporabljenih skodelic ali kozarcev. Tako se kava ali ekspreso ne ohladi tako hitro in kremasta pena se dlje obdrži.

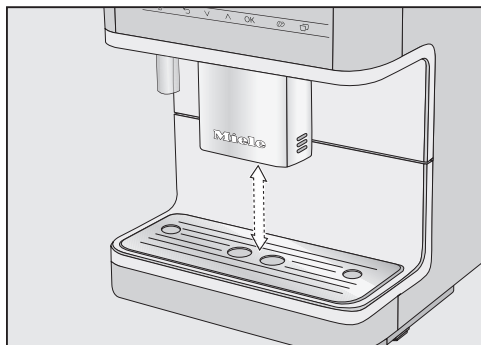

- Centralni izliv potegnite navzdol do roba skodelice ali kozarca. Ali potisnite centralni izliv navzgor, dokler njegova višina ne ustreza želeni skodelici ali kozarcu.

 Nevarnost opeklin in oparin na izlivih.

Izhajajoče tekočine in para so zelo vroče in lahko povzročijo oparine.

Pod izlivi ne sme biti nobenega dela vašega telesa, ko iz njih izhaja vroča tekočina ali para.

Ne dotikajte se vročih delov aparata.

Kava

Kavni napitki z mlekom in brez mleka

S kavnim avtomatom lahko pripravljate naslednje kavne specialitete:

- **Ristretto** je koncentriran, močan ekspreso. Pripravi se z enako količino kave kot ekspreso, vendar z zelo malo vode.
- **Ekspreso** je močna, aromatična kava s slojem goste kremaste pene lešnikove barve.
Za pripravo ekspresa priporočamo uporabo kave v zrnju, ki je bila pražena posebej za ekspresno kavo.
- **Kava** se razlikuje od ekspresa po tem, da se uporabi večja količina vode in da so zrna kave drugače pražena.
Za pripravo kave priporočamo uporabo kave v zrnju z ustreznim praženjem.
- **Dolga kava** je kava z bistveno več vode.
- **Kapučino** je sestavljen iz približno dveh tretjin spenjenega mleka in ene tretjine ekspresa.
- **Latte macchiato** je sestavljen iz tretjine vročega mleka, tretjine spenjenega mleka in tretjine ekspresa.
- **Caffè latte** se pripravi iz ekspresa in vročega mleka.
- **Cappuccino italiano** je sestavljen iz enakih deležev spenjenega mleka in ekspresa kot kapučino, vendar se najprej pripravi ekspreso in šele nato spnjeno mleko.
- **Espresso macchiato** je ekspreso z majhnim slojem spenjenega mleka.
- **Flat white** je posebna različica kapučina: bistveno večja količina ekspresa kot spenjenega mleka poskrbi za intenzivno kavno aromo.
- **Café au lait** je francoska kavna specialiteta, sestavljena iz kave in spenjenega mleka. Café au lait se običajno servira v veliki skodelici.

Poleg tega lahko z aparatom pripravite tudi **vroče mleko** in **spnjeno mleko**.

Priprava napitkov

Mleko

Sladkorni dodatki v kravjem mleku ali alternativni mlečni izdelki na rastlinski osnovi, npr. sojini napitki, lahko zamašijo cev za mleko in dele, po katerih teče mleko. Ostanki iz neprimernih tekočin lahko ovirajo brezhibno pripravo.

Uporabljajte izključno mleko brez dodatkov.

V mleku živalskega izvora so naravno prisotni mikroorganizmi.

Če uporabljate mleko živalskega izvora, mora biti to pasterizirano, npr. pasterizirano kravje mleko.

Po fazi segrevanja se v centralnem izlivu vsesano mleko segreje s paro in za spenjeno mleko dodatno speni z zrakom.

Vročje mleko in spenjeno mleko lahko pripravite s kravjim mlekom ali alternativnimi mlečnimi izdelki na rastlinski osnovi. Vendar je za konsistenco spenjenega mleka ključnega pomena vrsta mleka, ki ga uporabite. Nekatere vrste mleka niso primerne za spenjeno mleko.

Nasvet: Za popolno konsistenco spenjenega mleka uporabljajte hladno kravje mleko (< 10 °C) z vsebnostjo beljakovin najmanj tri odstotke. Vsebnost maščobe v mleku lahko poljubno izberete. S polnomastnim mlekom (minimalno 3,5 % maščobe) bo spenjeno mleko nekoliko bolj kremasto.

Alternativni mlečni izdelki na rastlinski osnovi – v nadaljevanju krajše imenovani „alternativni mlečni izdelki“ – vsebujejo druge sestavine kot na primer kravje mleko. Zaradi naravnega usedanja sestavin pri alternativnih mlečnih izdelkih nastajajo zgostitve. Med pripravo vročega mleka ali spenjenega mleka lahko takšne zgostitve ovirajo vsesavanje alternativnega mlečnega izdelka.

Alternativne mlečne izdelke tik pred pripravo dobro premešajte.

Alternativnih mlečnih izdelkov ne stresajte. Stresanje privede do neželenega penjenja v embalaži in ovira pripravo napitka.

Nasvet: Takoj po pripravi ročno izperite cev za mleko.

Spojni kos za nastavek za mleko in posodo za mleko

Mleko lahko pripravljate z nastavkom za mleko ali posodo za mleko (pri nekaterih modelih v dobavnem kompletu).

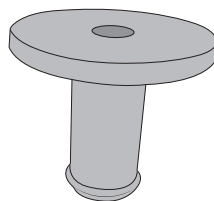

Spojni kos je priložen v dobavnem kompletu in ga lahko vstavite bodisi na nastavek za mleko bodisi v pokrov posode za mleko.

Ob dobavi je spojni kos priložen ali pa je v pokrovu posode za mleko (odvisno

od modela). Če želite, ga lahko z notranje strani pokrova posode za mleko zlahka potisnete ven.

Posoda za mleko

odvisno od modela: CM 6360,
CM 6560

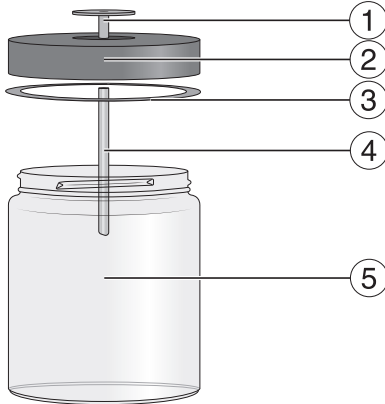

- ① Spojni kos
- ② Pokrov
- ③ Tesnilni obroč
- ④ Cev iz plemenitega jekla
- ⑤ Stekleni del

Priprava posode za mleko

Mleko se v posodi za mleko **ne** hladi.

Če ga pustite daljši čas brez hlajenja v posodi za mleko, se lahko pokvari (odvisno od vrste mleka).

Še posebej kravjega mleka ne pustite daljši čas v posodi za mleko, ne da bi bilo na hladnem.

Upoštevajte napotke proizvajalca glede trajnosti uporabljenega mleka.

Če dlje časa niste pripravili nobenega napitka z mlekom, pred prvo pripravo napitka izperite cev za mleko.

Nasvet: Za pripravo kakovostnega spenjenega mleka uporabite hladno mleko (< 10 °C).

- Spojni kos vstavite od zgoraj v pokrov, tako da se vse tesno zapre.
- Cev iz plemenitega jekla vstavite od znotraj v pokrov. Pazite, da je prirezana konica cevke obrnjena navzdol.
- Če uporabljate alternativni mlečni izdelek, ga dobro premešajte. Za optimalno pripravo morate alternativni mlečni izdelek premešati, ne pretresti.
- Posodo za mleko napolnite z mlekom največ do 2 cm pod robom. Posodo za mleko zaprite s pokrovom.

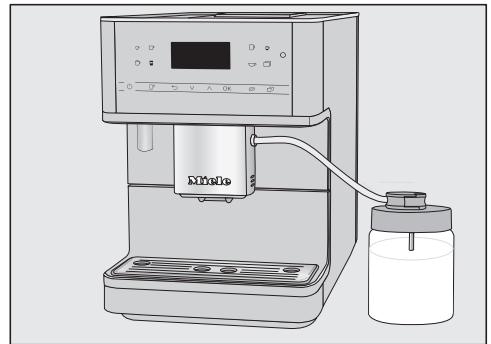

- Posodo za mleko postavite desno poleg kavnega avtomata.
- Ventil za izpiranje cevi za mleko namestite na pokrov posode za mleko.

Priprava napitkov

- Posodo za mleko povežite s kavnim avtomatom, tako da cev za mleko vstavite v priključek na centralnem izlivu.

„Zvar“ na cevi za mleko in centralnem izlivu vam olajša pravilno sestavljanje.

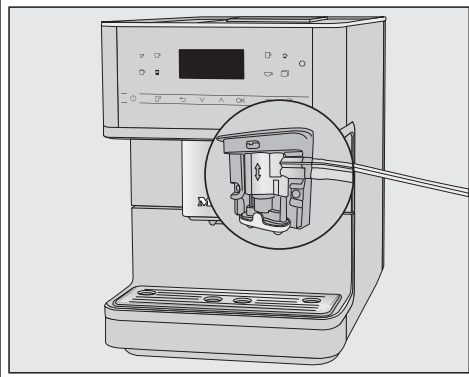

Priprava mleka iz kartonske embalaže z nastavkom za mleko

Če dlje časa niste pripravili nobenega napitka z mlekom, pred prvo pripravo napitka izperite cev za mleko.

Z nastavkom za mleko lahko mleko pripravljate neposredno iz kartonske ali druge prodajne embalaže. Nastavek za mleko je sestavljen iz spojnega kosa in dolge cevi iz plemenitega jekla.

Nasvet: Za pripravo kakovostnega spenjenega mleka uporabite hladno mleko (< 10 °C).

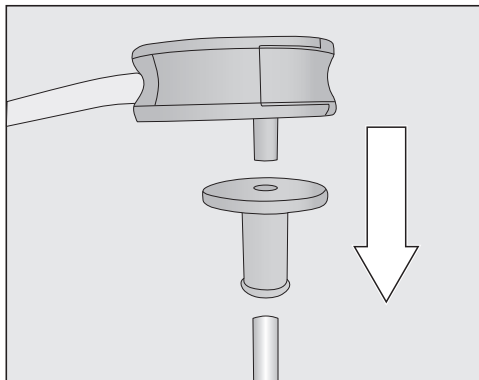

- Najprej namestite spojni kos na dolgo cev iz plemenitega jekla. Pazite, da je prirezana konica cevke obrnjena navzdol.
- Ventil za izpiranje namestite na spojni kos.

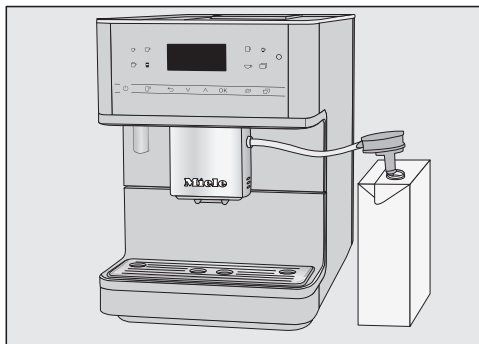

- Če uporabljate alternativni mlečni izdelek, ga dobro premešajte. Za optimalno pripravo morate alternativni mlečni izdelek premešati, ne pretresti.
- Kartonsko embalažo mleka postavite desno poleg kavnega avtomata.
- Nastavek za mleko potopite v mleko.
- Cev za mleko vstavite v priključek na centralnem izlivu.

„Zvar“ na cevi za mleko in centralnem izlivu vam olajša pravilno sestavljanje.

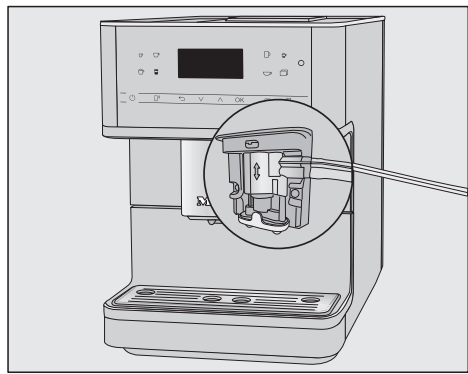

Nasvet: Nastavek za mleko po uporabi sperite pod tekočo vodo.

Priprava kavnega napitka



- Pod centralni izliv postavite skodelico.
- Če želite pripraviti kavni napitek z vročim ali spenjenim mlekom, pripravite kartonsko embalažo z vstavljenim nastavkom za mleko ali posodo za mleko.
- Izberite napitek: dotaknite se senzorske tipke za zeleni napitek. Ali pa napitek izberite v meniju *Nadaljnji* | *Nadaljnji napitki* (senzorska tipka )

Priprava se začne.

Prekinitev priprave napitka

- Ponovno se dotaknite simbola na upravljalni plošči, ki sveti oranžno.

Če pripravljate napitek z več sestavinami, npr. latte macchiato, lahko predčasno prekinete pripravo posameznih sestavnih delov.

- Dotaknite se *OK*, ko se na prikazovalniku izpiše *Stop*.

DoubleShot

Za posebej močan, aromatičen kavni napitek lahko izberete funkcijo DoubleShot . Pri tem se bodo po polovici postopka kuhanja ponovno zmlela in poparila kavna zrna. Zaradi krajšega časa ekstrakcije se sprosti manj neželenih arom in grenkih snovi.

DoubleShot lahko aktivirate za vse kavne napitke, razen za „ristretto“.

Priprava kavnega napitka z možnostjo DoubleShot

- Dotaknite se senzorske tipke  tik pred tem ali tik po tem, ko zaženete pripravo zelenega napitka.

Priprava se začne in senzorska tipka  sveti. Zmeljeta in poparita se dve porciji kavnih zrn.

Priprava dveh porcij (senzorska tipka)

Aktivirate lahko tudi pripravo dveh porcij napitka naenkrat, ki ju napolnite v eno veliko skodelico ali dve skodelici istočasno.

Priprava napitkov



- Pod vsako šobo centralnega izliva postavite po eno skodelico.
- Dotaknite se senzorske tipke  tik pred tem ali tik po tem, ko zaženete pripravo zelenega napitka.

Senzorska tipka  sveti.

Postopek se začne in pripravita se dve porčiji izbranega napitka.

Kavnik

S funkcijo *Kavnik* lahko avtomatsko pripravite več skodelic kave eno za drugo (največ 1 liter).

Prikazan je meni napitkov.

Nasvet: Preden izberete možnost *Kavnik*, pazite, da sta posoda za kavo v zrnju in posoda za vodo dovolj polni.

- Pod centralni izliv postavite dovolj veliko posodo.
- Dotaknite se senzorske tipke .
- Izberite možnost *Nadaljnji | Nadaljnji napitki | Kavnik* in jo potrdite z *OK*.
- Izberite zeleno število skodelic (3 do 8).

Vsaka porcija kave se posebej zmelje, skuha in natoči. Na prikazovalniku lahko medtem sledite poteku postopka.

Prekinitev priprave napitka

- Dotaknite se senzorske tipke .

Kavni napitki iz zmlate kave

Če želite pripraviti kavni napitek iz že zmlate kave, morate le-to po porcijah napolniti v jašek za zmlato kavo. Lahko si na primer pripravite brezkofeinsko kavo, čeprav je v posodi za kavo v zrnju običajna kava s kofeinom.

Z zmlato kavo lahko vedno pripravite samo **eno** porčijo kave ali ekspresa.

V jašek za zmlato kavo lahko dodate **največ 12 g** kave.

Če v jašek dodate preveč kave, je enota za kuhanje ne more stisniti.

Dodajanje zmlate kave

Kavni avtomat uporabi celotno količino zmlate kave, ki ste jo dodali v jašek, za naslednjo pripravo napitka.

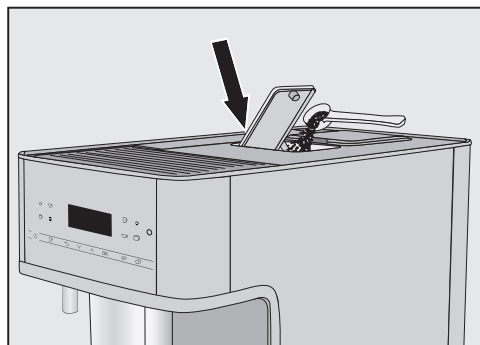

- Odprite jašek za zmlato kavo.

V jašek za zmlato kavo lahko dodate **največ 12 g** kave.

- V jašek za zmlato kavo dodajte kavo.
- Zaprite jašek za zmlato kavo.

Priprava kavnih napitkov iz zmlete kave

Na prikazovalniku se izpiše: Priprava iz zmlete kave?

- Izberite možnost da in jo potrdite z OK.

Zdaj lahko izberete, kateri kavni napitek naj se pripravi iz zmlete kave.

- Pod centralni izliv postavite skodelico.
- Izberite napitek.

Aparat pripravi kavni napitek.

Če izberete možnost ne in jo potrdite z OK, se zmleta kava neuporabljena odvrže v posodo za kavno usedlino. Aparat se izpere.

Čaj

Kavni avtomat ni predviden za profesionalne ali znanstvene namene. Pri temperaturah gre za približne vrednosti, ki se lahko razlikujejo glede na pogoje v okolici.

Pri pripravi čaja lahko iz vroče vode pripravite naslednje čajne napitke.

- **Japonski čaj** je kakovosten zeleni čaj in se odlikuje s prefinjenim, svežim – „zelenim“ – okusom.
Temperatura vode: pribl. 65 °C, čas namakanja: pribl. 1,5 min
- **Beli čaj** je zeleni čaj, za katerega so uporabljeni samo mladi, še zaprti brsti čajevca, ki so posebej nežno obdelani. Beli čaj ima izjemno blag okus.
Temperatura vode: pribl. 70 °C, čas namakanja: pribl. 2 min

- **Zeleni čaj** ima zeleno barvo listkov čajevca. Listi čaja so praženi ali poparjeni, odvisno od regije. Zeleni čaj lahko večkrat prelijemo.
Temperatura vode: pribl. 77 °C, čas namakanja: pribl. 2,5 min
- **Črni čaj** dobi svojo temno barvo in značilni okus s fermentacijo listov čaja. Črni čaj je zelo okusen z dodatkom limone ali mleka.
Temperatura vode: pribl. 87 °C, čas namakanja: pribl. 3 min
- **Zeliščni čaj** je aromatičen napitek iz posušenih listov ali tudi svežih delov rastlin.
Temperatura vode: pribl. 87 °C, čas namakanja: pribl. 8 min
- **Sadni čaj** sestavljajo posušeni delci sadja in/ali delov rastlin, npr. šipka. Odvisno od uporabljenih rastlin in njihove mešanice je okus lahko zelo različen. Številni sadni čaji so tudi aromatizirani.
Temperatura vode: pribl. 87 °C, čas namakanja: pribl. 8 min

Vrsta čaja pri tem določa prednastavljeno temperaturo vode, ki priteka iz izliva.

Pri posameznih temperaturah gre za vrednosti, ki jih Miele priporoča za pripravo teh vrst čaja.

Temperature vode za posamezne čaje lahko spremenite, tako da individualno prilagodite temperaturo kuhanja (glejte poglavje „Parametri“, odstavek „Temperatura kuhanja“). Pri tem se stopnje temperature razlikujejo za pribl. 2 °C.

Priprava napitkov

Ali boste uporabili čajne liste, mešanice čajev ali čaj v vrečkah, je povsem odvisno od vaših osebnih želja.

Upoštevajte navodila za pripravo, ki jih navaja proizvajalec.

Odmerjanje količine čaja je odvisno od vrste čaja. Upoštevajte priporočila, ki so navedena na embalaži čaja ali ki ste jih dobili ob nakupu čaja. Količino vode za čaj lahko prilagodite vrsti čaja in velikosti skodelice (glejte poglavje „Količina napitka“).

TeaTimer

Kadar pripravljate vodo za čaj, lahko s funkcijo TeaTimer vklopite nastavljiv zvočni signal. Za izbrano vrsto čaja je prednastavljen določen čas namakanja. Prednastavljeni čas namakanja lahko spremenite (največ 14 minut 59 sekund). Spremenjeni čas namakanja se shrani.

Medtem ko poteka namakanje čaja, lahko kavni avtomat normalno uporabljate naprej. Po preteku nastavljenega časa zazveni zvočni signal in simbol ☹ utripa.

Nastavitev funkcije TeaTimer

Izbirate lahko med naslednjimi možnostmi:

- **Avtomatsko:** TeaTimer se samodejno zažene, ko je pritekanje vode za čaj končano.
- **Ročno:** Ko je pritekanje vode za čaj končano, lahko po želji vklopite TeaTimer.

Prikazan je meni napitkov.

- Dotaknite se senzorske tipke ☐.

- Izberite Nastavitve 🚩 | TeaTimer.

- Izberite zeleno nastavitev.

- Potrdite z OK.

Priprava čaja

Ko se dotaknete senzorske tipke ☹, se prikaže meni z različnimi vrstami čaja.

Prikazan je meni napitkov.

- Razušiti čaj napolnite v čajni filter ali podoben pripomoček oz. vzemite čajno vrečko iz embalaže.

- Pripravljeni čajni filter oziroma čajno vrečko položite v čajno skodelico.

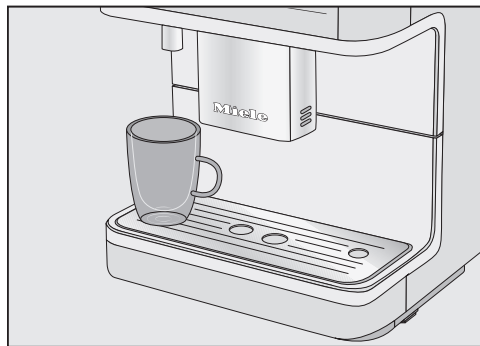

- Skodelico postavite pod izliv za vročo vodo.

- Dotaknite se senzorske tipke ☹.

- Izberite zeleno vrsto čaja in jo potrdite z OK.

V skodelico priteče vroča voda.

Če je izbrana nastavitev TeaTimer | Avtomatsko, se odštevanje nastavljivega zvočnega signala za čas namakanja začne odšteti takoj po pripravi čaja.

Ročni vklop TeaTimerja

Takoj ko je pritekanje vode za čaj končano, se na prikazovalniku izpiše TeaTimer.

■ Dotaknite se *OK*.

Odpre se urejevalnik s predlaganim časom.

■ Po želji spremenite čas namakanja in ga potrdite z *OK*.

Po preteku nastavljenega časa zazveni zvočni signal in simbol  utripa.

■ Po zelenem času namakanja odstranite čaj oz. čajno vrečko.

Priprava tople in vroče vode

 Nevarnost opeklin in oparin na izlivu za vročo vodo. Izhajajoče tekočine in para so zelo vroče in lahko povzročijo oparine. Pod izlivi ne sme biti nobenega dela vašega telesa, ko iz njih izhaja vroča tekočina ali para. Ne dotikajte se vročih delov aparata.

Izbirate lahko med naslednjimi možnostmi:

- vroča voda pribl. 80 °C
- topla voda pribl. 65 °C

Prikazan je meni napitkov.

■ Pod izliv za vročo vodo postavite primerno skodelico ali kozarec.

■ Dotaknite se senzorske tipke .

■ Izberite možnost Nadaljnji napitki in nato toplo ali vročo vodo.

■ Potrdite z *OK*.



Priprava se začne.

Način za strokovnjake

S funkcijo Način za strokovnjake lahko med pripravo napitka spremenite njegovo količino. Nastavitev se **ne** shrani in velja samo za trenutno pripravo.

Vklop in izklop načina za strokovnjake

Prikazan je meni napitkov.



- Dotaknite se senzorske tipke .
- Izberite Nastavitve  | Način za strokovnjake.
- Izberite zeleno možnost.
- Potrdite z OK.

Nastavitev je tako shranjena.

Način za strokovnjake: prilagoditev količine napitka

Prikazan je meni napitkov.

Količino napitka lahko spreminjate samo med posameznimi fazami priprave.

Če izberete možnost DoubleShot  ali Dve porciji , količine napitka ne morete spremeniti z načinom za strokovnjake.

- Izberite napitek.

Priprava se začne. Medtem ko napitek priteka iz izliva, lahko prilagodite njegovo količino, npr. pri latte macchiatu količino vročega mleka, spenjenega mleka in ekspresa.



- S puščicama \wedge in \vee premaknite drsnik (mali trikotnik) v zeleni položaj.

Stopnja mletja določa čas stika zmlate kave z vodo, tako imenovani ekstrakcijski čas. Samo če je stopnja mletja optimalno nastavljena, se lahko pripravi popoln kavni napitek s fino, lešnikovo rjavo kremasto peno.

Prepoznavanje ustrezne stopnje mletja

Naslednja dejstva vam lahko pomagajo prepoznati, če morate spremeniti stopnjo mletja.

Stopnja mletja je **pregroba**, če

- ekspreso ali kava zelo hitro priteka v skodelico;
- ima ekspreso ali kava kiselkast okus;
- je kremasta pena zelo svetla in neobstoja.

Stopnja mletja je **predrobna**, če

- ekspreso ali kava priteka v skodelico le po kapljicah;
- ima ekspreso ali kava pregrenok okus;
- je kremasta pena temno rjava.

Sprememba stopnje mletja

Če stopnjo mletja spremenite za več kot eno stopnjo, se lahko mlin poškoduje.

Stopnjo mletja spremenite vedno samo za eno stopnjo.

Po vsaki spremembi nastavitve zaženite pripravo napitka, da se zmeljejo kavna zrna. Nato lahko ponovno spremenite stopnjo mletja.

- Odprite vrata aparata.

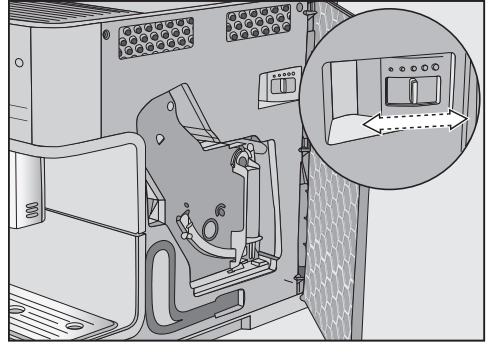

- Ročico za nastavev stopnje mletja potisnite največ za eno stopnjo v levo (bolj drobno mletje) ali desno (bolj grobo mletje).

Nastavljena stopnja mletja velja za vse kavne napitke.

- Zaprite vrata aparata.
- Izpraznite prestrežni pladenj in posodo za kavno usedlino.
- Pripravite kavni napitek.

Nato lahko po potrebi ponovno spremenite stopnjo mletja.

Spremenjena stopnja mletja se uveljavi šele po drugem kavnem napitku.

Normalno je, da se mlin sčasoma nekoliko obrabi. Stopnjo mletja po potrebi nastavite bolj fino.

Parametri

Prikaz in spreminjanje parametrov

Spremenite lahko količino vseh napitkov.

Poleg tega lahko za kavne napitke nastavite količino zmlate kave, temperaturo kuhanja in predhodno poparjenje po svojih željah.

■ Dotaknite se  in izberite Parameter.

■ Izberite napitek in ga potrdite z OK.

Prikažejo se parametri, ki jih lahko spremenite za ta napitek.

Če ste izbrali kavni napitek, so prikazane trenutne nastavitve za Količina zmlate kave, Temperatura kuhanja in Oparjanje.

V prvi vrstici je prikazana menijska točka Količina napitka. Če izberete točko Količina napitka in jo potrdite z OK, se takoj začne priprava napitka.

■ Izberite želeni parameter.

■ Spremenite nastavev, kot želite, in jo potrdite z OK.

Nastavev je tako shranjena.

Količina napitka

Okus kavnega napitka je odvisen od vrste kave, pa tudi od količine vode. Količino vode za vse napitke (razen za Kavnik) lahko prilagodite velikosti svojih skodelic in/ali npr. uporabljeni vrsti kave.

Pri kavnih specialitetah z mlekom lahko poleg količine ekspresa ali kave prilagodite tudi delež mleka in spenjenega mleka.

Za vsak napitek obstaja maksimalna možna količina, ki jo lahko nastavite. Ko je ta dosežena, se priprava samodejno ustavi. V tem primeru se za ta napitek shrani maksimalna možna količina.

Če se med pripravo posoda za vodo izprazni, kavni avtomat prekine programiranje količine. Količina napitka se v tem primeru **ne** shrani.

Sprememba količine napitka

■ Pod centralni izliv postavite skodelico.

■ Izberite Količina napitka.

■ Potrdite z OK.

Začne se pripravljati želeni napitek in na prikazovalniku se izpiše Shrani.

■ Ko je skodelica napolnjena toliko, kot želite, se dotaknite OK.

Če želite spremeniti količino napitka za kavne specialitete z mlekom, se ena za drugo shranjujejo sestavine napitka med njegovo pripravo.

■ Ko količina posamezne sestavine napitka ustreza vašim željam, se dotaknite OK.

Odslej se bo ta napitek pripravjal v nastavljeni količini.

Nasvet: Količino napitkov, ki so prikazani na upravljalni plošči, lahko z dolgim pritiskom na tipko spremenite med samo pripravo. V ta namen se dotaknite tipke želenega napitka in jo zadržite tako dolgo, dokler se ne začne priprava. Med iztekanjem napitka se na prikazovalniku izpiše Shrani.

Količina zmlate kave

Kavni avtomat lahko na eno skodelico zmelje 6-14 g zrn kave in iz nje skuha napitek. Kolikor več zmlate kave se uporabi, toliko močnejši je napitek.

Količina zmlate kave je **premajhna**, če se zdi ekspreso ali kava prešibka.

Če želite, da se napitek skuha z več kave, povečajte količino zmlate kave.

Količina zmlate kave je **prevelika**, če je ekspreso ali kava grenkega okusa.

Če želite, da se napitek skuha z manj kave, zmanjšajte količino zmlate kave.

Nasvet: Če se vam zdi kavni napitek premočan ali preveč grenak, poskusite z drugo vrsto kave.

Temperatura kuhanja

Temperatura kuhanja mora biti prilagojena uporabljeni vrsti kave in njenemu praženju. Ključnega pomena je tudi, ali pripravljate ekspreso ali kavo.

Nekatere vrste kave so občutljive za visoke temperature kuhanja, kar poslabša okus napitka. Če je vaša kava grenkega okusa, ste morda izbrali previsoko temperaturo kuhanja.

Ekspreso se praviloma pripravlja pri višjih temperaturah.

Predhodno poparjenje zmlate kave

Med predhodnim poparjenjem se zmlata kava najprej navlaži z malo vroče vode. Kava pri tem nekoliko nabrekne. Preostala količina vode se čez kratek čas stisne skozi navlaženo zmlato kavo. Če se vam npr. kava zdi nekoliko plehka in si želite več „arome“ in „polnosti“, preizkusite funkcijo „predhodnega poparjenja“. Odvisno od uporabljene vrste kave lahko predhodno poparjenje okrepi intenzivnost okusa.

Nastavite lahko kratko ali dolgo poparjenje ali pa funkcijo „Predhodno poparjenje“ izklopite.

Nasvet: Predhodno poparjenje je posebej priporočljivo za pripravo kavnih napitkov.

Profili

Poleg Mielejevega menija napitkov (profil Miele) lahko ustvarite individualne profile, ki upoštevajo okus in želje različnih uporabnikov.

V vsakem profilu lahko posebej prilagodite količine napitkov in parametre za vse napitke.

Ime trenutnega profila je izpisano zgoraj levo na prikazovalniku.

Ustvarjanje profilov

■ Dotaknite se senzorske tipke  in izberite Profili. Potrdite z OK.

Odpre se meni Profili.

■ Izberite Ustvari profil.

Na prikazovalniku se odpre urejevalnik.

Vnos imena

Črke in številke vnašate s puščicama \wedge in \vee . Po želji lahko izberete velike in male črke.

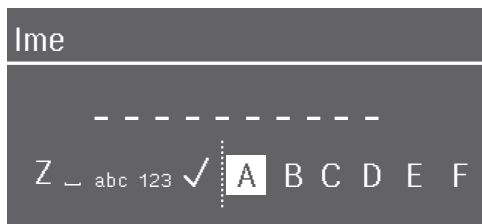

- Za vnos znaka le-tega označite in nato potrdite izbiro z OK.

- Za brisanje znaka se dotaknite senzorske tipke .

- Ime shranite tako, da izberete kljukico  in potrdite izbiro z OK.

■ Vnesite ime profila.

Nasvet: Izberite kratka, jedrnata imena.

Profil je ustvarjen.

Priprava napitkov v profilu

■ Dotaknite se senzorske tipke  in izberite Profili. Potrdite z OK.

■ Izberite želeni profil.

■ Izberite želeni napitek.

Priprava napitka se začne.

Sprememba napitkov v profilu

Če v izbranem profilu spremenite parametre določenega napitka, veljajo te nastavitve samo za aktivni profil. Ta sprememba ne vpliva na nastavitve napitkov v drugih profilih.

■ Dotaknite se senzorske tipke .

Odpre se meni Profili.

■ Izberite želeni profil.

Ime izbranega profila je izpisano zgoraj levo na prikazovalniku.

Zdaj lahko poljubno spreminjate napitke.

Urejanje profilov

Če ste že ustvarili vsaj en profil, lahko urejate profile v meniju Profili.

■ Dotaknite se senzorske tipke .

Odpre se meni Profili.

■ Izberite Uredi.

■ Potrdite z OK.

Zdaj lahko v izbranem profilu urejate naslednje nastavitve:

- Nastavitev zamenjave profila

- Sprememba imena profila

- Brisanje profila

Nastavitev zamenjave profila

- Dotaknite se senzorske tipke .

Odpre se meni Profili.

- Izberite Uredi.
- Potrdite z OK.
- Izberite Zamenjaj profil.
- Potrdite z OK.

Na voljo imate naslednje možnosti:

- **Ročno:** Izbrani profil ostane aktiven toliko časa, dokler ne izberete drugega profila.
 - **Po postopku:** Po vsaki pripravi napitka je ponovno prikazan Mielejev profil.
 - **Z vklopom:** Ob vsakem vklopu kavnega avtomata je prikazan Mielejev profil, ne glede na to, kateri profil je bil izbran pred zadnjim izklopom aparata.
- Izberite zeleno možnost.
 - Potrdite z OK.

Sprememba imena

Ta možnost je na voljo samo, če je že ustvarjen vsaj en profil poleg Mielejevega profila.

- Izberite možnost Sprememba imena in jo potrdite z OK.
- Spremenite ime, kot želite (glejte tudi odstavek „Ustvarjanje profilov“).

Brisanje profila

Ta možnost je na voljo samo, če je že ustvarjen vsaj en profil poleg Mielejevega standardnega profila.

- Dotaknite se senzorske tipke .

Odpre se meni Profili.

- Izberite Uredi.
 - Potrdite z OK.
 - Izberite Izbriši profil.
 - Potrdite z OK.
 - Izberite profil, ki ga želite izbrisati.
 - Izberite da.
 - Potrdite z OK.
- Profil se izbriše.

MobileStart

Z možnostjo MobileStart lahko npr. zaženete pripravo napitka z aplikacijo Miele@mobile.

MobileStart lahko uporabljate samo, če je vaš kavni avtomat vključen v sistem Miele@home.

 Nevarnost opeklin in oparin na izlivih.

Če ob nenadzorovanem delovanju aparata izhajajo tekočine ali para, se lahko tretja oseba opeče, če ima del telesa pod centralnim izlivom ali se dotakne vročih sestavnih delov.

Zagotoviti morate, da ob zagonu nenadzorovanega delovanja aparata ni ogrožena nobena oseba, kar velja še posebej za otroke.

Mleko se v posodi za mleko ne hladi. Če želite zagnati pripravo napitka z mlekom prek aplikacije, pazite, da je mleko dovolj hladno (< 10 °C).

Če kavni avtomat upravljate neposredno, upravljanje prek aplikacije ni mogoče. Upravljanje na aparatu ima prednost.

Za daljinski zagon priprave napitkov mora biti aktivirana možnost MobileStart. Pazite, da je kavni avtomat pripravljen za uporabo, npr. da je posoda za vodo dovolj napolnjena. Pod centralni izliv postavite dovolj veliko, prazno posodo.

Če pripravite napitek z možnostjo MobileStart, vas na to opozorita zvočni in optični signal. Teh opozorilnih signalov ne morete spremeniti ali izklopiti.

Vklop in izklop funkcije MobileStart

Če želite uporabiti funkcijo MobileStart , mora biti vklopljena možnost .



Prikazan je meni napitkov.

■ Dotaknite se senzorske tipke .

Senzorska tipka  sveti. Zdaj lahko pripravo napitka zaženete prek aplikacije. Upoštevajte ustrezne napotke.

Prikaz in sprememba menija Nastavitve

Prikazan je meni napitkov.

- Dotaknite se senzorske tipke .
- Izberite možnost Nastavitve  in se dotaknite *OK*.
- Izberite točko menija, ki jo želite prikazati ali spremeniti.
- Potrdite z *OK*.
- Spremenite nastavev, kot želite, in jo potrdite z *OK*.

Nekatere nastavitve, ki jih najdete v meniju Nastavitve, so opisane v posebnih odstavkih navodil za uporabo.

Jezik

Za vse izpise na prikazovalniku lahko izberete svoj jezik in po potrebi tudi lokacijo.

Nasvet: Če pomotoma nastavite napačen jezik, lahko spet najdete meni „Jezik“ s pomočjo simbola .

Timer: Izklop po

Če se ne dotaknete nobene tipke oziroma ne pripravite nobenega napitka, se kavni avtomat po 20 minutah izklopi, da varčuje z energijo.

To prednastavev lahko spremenite (možnost nastavitve med 20 minut in 9 ur).

TeaTimer

Kadar pripravljate vodo za čaj, lahko s TeaTimerjem vklopite nastavljiv zvočni signal (glejte poglavje „Priprava napitkov“, odstavek „TeaTimer“).

Glasnost

Glasnost zvočnega signala in tona tipk lahko nastavite (segmentni diagram).

Svetlost prikaza

Nastavite lahko svetlost prikaza (segmentni diagram).

Osvetlitev

Spremenite lahko svetlost osvetlitve, kadar je kavni avtomat vklopljen ali izklopljen.

Poleg tega lahko za izklopljen aparat določite, čez koliko časa naj osvetlitev ugasne (nastavljivo med 15 minut in 9 ur).

Info (prikaz informacij)

Prikažete lahko število pripravljenih napitkov in število napitkov, ki jih lahko še pripravite do izvedbe vzdrževalnega programa.

Nadmorska višina

Če je kavni avtomat postavljen na višjih nadmorskih legah, voda zaradi nižjega zračnega tlaka zavre že pri razmeroma nižjih temperaturah. Če želite optimalno prilagoditi temperature priprave napitkov, lahko nastavite lokalno nadmorsko višino.

Nastavitve

Način Performance

Izberete lahko ustrezní naćin Performance za vaše navade pri uporabi. Tovarniško je nastavljen Eko naćin.

Eko naćin

Eko naćin je energetsko varćni naćin. Sistem se segreje šele, ko zaženete pripravo napitka.

Naćin za kavo

Ta naćin Performance je optimiziran za popoln okus kave. Kavne napitke lahko pripravljate brez ćakanja, saj kavni avtomat ostane segret na temperaturo kuhanja kave. Poraba energije je večja kot pri Eko naćinu.

Naćin za mleko

Ta naćin Performance je optimiziran za pripravo mleka. Mlećne napitke lahko pripravite bistveno hitreje. Poraba energije je večja kot pri Eko naćinu in Naćinu za kavo.

Naćin za zabavo

Ta naćin Performance je namenjen za **redko** intenzivno uporabo kavnega avtomata, npr. za drućinska slavlja.

Po intenzivni uporabi kavni avtomat temeljito oćistite, zlasti cev za mleko. Po potrebi morate iz kavnega avtomata odstraniti vodni kamen in razmastiti enoto za kuhanje.

Pri Naćinu za zabavo upoštevajte naslednje napotke:

- Sporoćila o stanju vzdrževanja ali potrebnih vzdrževalnih posegih se ne prikazujejo in se zamaknejo do naslednjega vklopa aparata.
- Timer Izklop po je dezaktiviran. Kavni avtomat se izklopi 6 ur po zadnjem dotiku tipke.
- Osvetlitev skodelic je trajno vklopljena z maksimalno svetlostjo, dokler je kavni avtomat vklopljen.

Trdota vode

Kavni avtomat nastavite na trdoto uporabljene vode, da bo njegovo delovanje brezhibno in da ne bo prišlo do poškodb.

Podatek o vaši krajevni trdoti vode lahko dobite na pristojnem podjetju za oskrbo s pitno vodo.

Će uporabljate usteklenićeno pitno vodo, npr. mineralno vodo, aparat nastavite glede na vsebnost kalcija. Vsebnost kalcija je navedena na etiketi steklenice v mg/l Ca^{2+} ali ppm (mg Ca^{2+} /l).

Uporabljajte pitno vodo brez dodatka ogljikove kisline.

Tovarniško je nastavljena trdota vode 21 °dH.

Trdota vode		Vsebnost kalcija mg/l Ca ²⁺ ali ppm (mg Ca ²⁺ /l)	Nastavitve
°dH	mmol/l		
1	0,2	7	1
2	0,4	14	2
3	0,5	21	3
4	0,7	29	4
5	0,9	36	5
6	1,1	43	6
7	1,3	50	7
8	1,4	57	8
9	1,6	64	9
10	1,8	71	10
11	2,0	79	11
12	2,1	86	12
13	2,3	93	13
14	2,5	100	14
15	2,7	107	15
16	2,9	114	16
17	3,0	121	17
18	3,2	129	18
19	3,4	136	19
20	3,6	143	20
21	3,8	150	21
22	3,9	157	22
23	4,1	164	23
24	4,3	171	24
25	4,5	179	25
26	4,6	186	26
27	4,8	193	27
28	5,0	200	28
29	5,2	207	29

Trdota vode		Vsebnost kalcija mg/l Ca ²⁺ ali ppm (mg Ca ²⁺ /l)	Nastavitve
°dH	mmol/l		
30	5,4	214	30
31	5,5	221	31
32	5,7	229	32
33	5,9	236	33
34	6,1	243	34
35	6,3	250	35
36	6,4	257	36
37–45	6,6–8,0	258–321	37–45
46–60	8,2–10,7	322–429	46–60
61–70	10,9–12,5	430–500	61–70

Nasvet: Če je trdota vode > 21 °dH (3,8 mmol/l), priporočamo uporabo ustekleničene pitne vode (< 150 mg/l Ca²⁺). Tako boste iz svojega kavnega avtomata lahko manj pogosto odstranjevali vodni kamen, kar je prijazno do okolja, saj boste uporabili manj sredstva za odstranjevanje vodnega kamna.

Zapora vklopa

Kavni avtomat lahko zaklenete, tako da ga ne morejo uporabljati nepooblaščen osebe, npr. otroci.

Začasna dezaktivacija zapore vklopa

- Dotaknite se tipke OK in jo zadržite 6 sekund.

Z naslednjim izklopom se kavni avtomat ponovno zaklene.

Nastavitve

Miele@home

Pod Miele@home se lahko pojavijo naslednje točke:

- **Nastavitev:** Ta možnost se pojavi samo, če kavni avtomat doslej še ni bil povezan z omrežjem WLAN ali če je bila konfiguracija omrežja ponastavljena.
- **Dezaktivacija*/Aktivacija*:** Nastavitve za WLAN-omrežje se ohranijo, povezava v omrežje pa se vklopi ali izklopi.
- **Status povezave*:** Prikažejo se informacije o WLAN-povezavi. Simboli podajajo jakost signala.
- **Nova nastavitev*:** Nastavitve za trenutno WLAN-omrežje se ponastavijo. Brežžična povezava se na novo vzpostavi.
- **Ponastaviti*:** WLAN-omrežje se izklopi in nastavitve za trenutno WLAN-omrežje se ponastavijo.

Če kavni avtomat zavržete, prodate ali če zažnete rabljen kavni avtomat, ponastavite konfiguracijo omrežja. Samo tako boste zagotovili, da bodo vsi osebni podatki odstranjeni in da prejšnji lastnik ne bo mogel več dostopati do kavnega avtomata.

* Ta menijska točka se prikaže, če je vzpostavljen sistem Miele@home in je kavni avtomat po potrebi povezan z WLAN-omrežjem.

Daljinsko upravljanje

Daljinsko upravljanje je prikazano, če je kavni avtomat povezan z WLAN-omrežjem.

V aplikaciji Miele lahko na primer spreminjate nastavitve kavnega avtomata, če je vklopljeno daljinsko upravljanje. Če želite prek aplikacije zagnati pripravo napitka, mora biti aktivirana tudi možnost MobileStart.

Tovarniško je daljinsko upravljanje vklopljeno.

RemoteUpdate

Točka menija „RemoteUpdate“ je prikazana in na voljo za izbiro samo, če so izpolnjeni pogoji za uporabo sistema Miele@home.

Funkcija RemoteUpdate omogoča posodabljanje programske opreme kavnega avtomata. Če je na voljo posodobitev za vaš kavni avtomat, jo kavni avtomat avtomatsko prenese. Namestitev posodobitve pa ne poteka avtomatsko, temveč jo morate ročno zagnati sami.

Tudi če posodobitve ne namestite, lahko svoj kavni avtomat uporabljate kot običajno. Vendar pa Miele priporoča, da posodobitve namestite.

Vklop/izklop

Tovarniško je funkcija RemoteUpdate vklopljena. Posodobitev, ki je na voljo, se avtomatsko prenese v stroj, nato pa morate ročno zagnati njeno namestitev.

Izklopite RemoteUpdate, če ne želite, da bi se posodobitve avtomatsko prenašale.

Potek posodabljanja RemoteUpdate

Informacije o vsebini in obsegu posodobitve so na voljo v aplikaciji Miele.

Ko je na voljo posodobitev, se na prikazovalniku kavnega avtomata izpiše sporočilo.

Posodobitev lahko takoj namestite ali pa namestitev prestavite na pozneje. Vprašanje se nato pojavi ob ponovnem vklopu kavnega avtomata.

Če posodobitve ne želite namestiti, izklopite RemoteUpdate.

Posodobitev lahko traja nekaj minut.

Pri funkciji RemoteUpdate upoštevajte:

- Dokler ne dobite sporočila, ni na voljo nobene posodobitve.
- Aparata z nameščeno posodobitvijo ni mogoče vrniti v prejšnje stanje.
- Med posodabljanjem ne izklopite aparata. Posodobitev se v nasprotnem primeru prekine in se ne namesti.
- Nekatere posodobitve programske opreme lahko izvede samo servisna služba Miele.

Verzija programske opreme

Točka menija „Verzija programske opreme“ je namenjena servisni službi Miele. Za zasebno uporabo te informacije ne potrebujete.

Zastopniki (sejemska nastavitve)

Za zasebno uporabo te funkcije ne potrebujete.

S funkcijo Zastopniki | Sejemska nastavitve lahko zastopniki predstavijo delovanje kavnega avtomata v trgovini ali na razstavnih prostorih. Pri tem je aparat osvetljen, ni pa mogoče pripravljati napitkov ali izvajati vzdrževalnih programov.

Sejemska nastavitve lahko aktivirate, ne da bi izvedli postopek prvega zagona. Vključite in ponovno izklopite kavni avtomat. Takoj zatem se za pet sekund dotaknite tipke ↶. Sejemska nastavitve je aktivirana.

Tovarniške nastavitve

Nastavitve kavnega avtomata lahko povrnete na stanje ob dobavi (tovarniške nastavitve).

Naslednje se **ne** ponastavi:

- število napitkov in status aparata (število napitkov do odstranjanja vodnega kamna, ... razmastitve enote za kuhanje)
- Jezik
- profili in pripadajoči napitki
- Miele@home

Čiščenje in vzdrževanje



Ogrožanje zdravja zaradi pomanjkljivega čiščenja.

Zaradi toplote in vlage v notranjosti kavnega avtomata lahko ostanki kave splesnijo in/ali se ostanki mleka skisajo, kar je škodljivo za zdravje.

Kavni avtomat skrbno in redno čistite.

Pregled intervalov čiščenja

Priporočeni interval čiščenja	Kaj moram očistiti/narediti?
Vsak dan (ob koncu dneva)	Posoda za vodo
	Posoda za kavno usedlino
	Prestrezni pladenj in prestrezna plošča
	Posoda za mleko
	Nastavek za mleko
Enkrat tedensko (pri močnejši umazaniji bolj pogosto)	Centralni izliv
	Ventil za izpiranje in priključki cevi za mleko (s čistilno ščetko)
	Enota za kuhanje
	Notranjost (pod enoto za kuhanje)
	Ohišje aparata (posebej pomembno takoj po odstranjevanju vodnega kamna)
Enkrat mesečno	Posoda za kavo v zrnju in jašek za zmleto kavo
	Sito posode za vodo
	Šoba za paro (s čistilno ščetko)
Ko se pojavi zahteva	Razmastiti enoto za kuhanje (1 čistilna tableta)
	Odstraniti vodni kamen iz aparata (1 tableta za odstranjevanje vodnega kamna)

Ročno čiščenje ali pomivanje v pomivalnem stroju

Enota za kuhanje **ni primerna** za strojno pomivanje.
Enoto za kuhanje čistite izključno na roke s toplo vodo **brez čistilnih sredstev**.

Naslednje dele morate pomivati izključno **na roke**:

- pokrov iz plemenitega jekla na centralnem izlivu
- enoto za kuhanje
- Pokrov posode za vodo
- pokrov posode za kavo v zrnju
- spodnjo ploščo

 Nevarnost poškodbe zaradi previsokih temperatur v pomivalnem stroju.

Sestavni deli aparata se lahko med pomivanjem v stroju pri temperaturi, višji od 55 °C, uničijo (npr. deformirajo) in postanejo neuporabni. Za pomivanje sestavnih delov v pomivalnem stroju izberite izključno programe pomivanja s temperaturo največ 55 °C.

Če plastični deli med pomivanjem v pomivalnem stroju pridejo v stik z naravnimi barvili, npr. iz korenja, paradižnika ali kečapa, se lahko obarvajo. To obarvanje pa ne vpliva na stabilnost samih delov.

Naslednji deli so **primerni za pomivanje v pomivalnem stroju**:

- prestrezni pladenj in pokrov
- prestrezna plošča
- posoda za kavno usedlino
- posoda za vodo
- centralni izliv (brez pokrova iz plemenitega jekla)
- Cev za mleko z ventilom za izpiranje
- Nastavek za mleko
- Posoda za mleko s pokrovom (priložena nekaterim modelom)

 Nevarnost opeklin in oparin na vročih sestavnih delih ali zaradi vročih tekočin.

Sestavni deli se lahko med delovanjem aparata zelo segrejejo. Če se dotaknete vročih delov, lahko pride do opeklin. Izhajajoče tekočine in para so zelo vroče in lahko povzročijo oparine.

Pod izlivi ne sme biti nobenega dela vašega telesa, ko iz njih izhaja vroča tekočina ali para.

Preden kavni avtomat očistite, pustite, da se ohladi.

Upoštevajte, da je tudi voda v prestreznem pladnju lahko zelo vroča.

 Škoda zaradi vlage.

Para iz parne čistilne naprave lahko zaide do delov pod napetostjo in povzroči kratki stik.

Za čiščenje kavnega avtomata ne uporabljajte parne čistilne naprave.

Čiščenje in vzdrževanje

Redno čiščenje aparata je zelo pomembno, saj se na ostankih kave hitro razvije plesen. Ostanki mleka se lahko skisajo in cev za mleko se lahko zamaši.

Neprimerna čistilna sredstva

Če površine pridejo v stik z neprimernimi čistilnimi sredstvi, se lahko zabarvajo ali spremenijo. Vse površine so občutljive za razenje.

Ostanke čistilnih sredstev takoj odstranite. Pazite, da morebitne ostanke brizganja tekočine med odstranjevanjem vodnega kamna takoj obrišete!

Da se površine ne bodo poškodovale, pri čiščenju ne uporabljajte:

- čistilnih sredstev, ki vsebujejo sodo, amoniak, kisline ali klor,
- čistilnih sredstev z vsebnostjo topil,
- čistilnih sredstev za odstranjevanje vodnega kamna (neprimernih za čiščenje ohišja),
- čistilnih sredstev za plemenito jeklo,
- čistilnih sredstev za pomivalni stroj (neprimernih za čiščenje ohišja),
- čistil za steklo,
- čistilnih sredstev za steklokeramične kuhalne plošče,
- čistil za pečice,
- abrazivnih čistil, kot so praški za drgnjenje ali abrazivne emulzije,

- abrazivnih, trdih gobic, kot so gobice za čiščenje loncev, ščetk ali rabljenih gobic, ki se jih še držijo ostanki abrazivnih sredstev,
- čistilnih radirk,
- ostrih kovinskih strgal,
- jeklene volne ali jeklenih spiral.

Prestrezni pladenj in posoda za kavno usedlino

Prestrezni pladenj in posodo za kavno usedlino očistite **vsak dan**, da preprečite razvoj neprijetnega vonja in plesni.

Posoda za kavno usedlino je v prestreznem pladnju. V njej je navadno še nekaj vode od izpiranja.

Kavni avtomat vas s sporočilom na prikazovalniku opozori, da sta prestrezni pladenj ali/in posoda za kavno usedlino polna in ju morate izprazniti. Izpraznite prestrezni pladenj **in** posodo za kavno usedlino.



Nevarnost opeklin!

Če ste pravkar izprali cevi kavnega avtomata, počakajte nekaj časa, preden odstranite prestrezni pladenj iz aparata. Iz izlivov lahko priteče še nekaj vode.

Prestrezni pladenj in posodo za kavno usedlino odstranite, ko je kavni avtomat vklopljen. V nasprotnem primeru se pojavi sporočilo Izpraznite prestrezni pladenj in posodo za kavno usedlino ter ju vstavite nazaj v aparat., tudi če prestrezni pladenj in/ali posoda za usedlino še nista maksimalno napolnjena.

- Centralni izliv potisnite do konca navzgor.

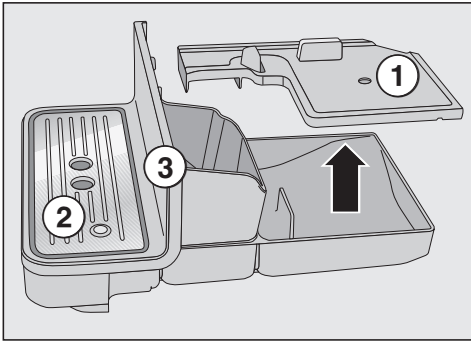

- Prestrezni pladenj previdno izvlecite iz kavnega avtomata. Snemite pokrov ①.
- Izpraznite prestrezni pladenj in posodo za kavno usedlino.
- Odstranite prestrezno ploščo ② in spodnjo ploščo ③.
- Vse dele očistite.

Spodnjo ploščo čistite izključno na roke, s toplo vodo in malo sredstva za ročno pomivanje posode. Vse druge dele lahko pomijete v pomivalnem stroju.

- Očistite notranjost aparata pod prestreznim pladnjem.

- Vse dele ponovno sestavite in potisnite prestrezni pladenj v aparat.

Pazite, da prestrezni pladenj potisnete do konca v aparat.

Čiščenje prestrezne plošče

- Odstranite prestrezno ploščo.
- Prestrezno ploščo pomijte ročno s toplo vodo in malo sredstva za pomivanje posode.
- Na koncu prestrezno ploščo osušite.

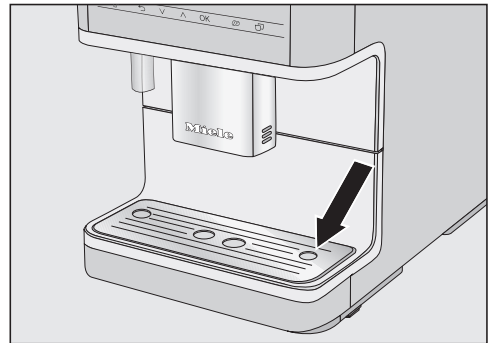

- Prestrezno ploščo namestite nazaj. Pazite, da je prestrezna plošča pravilno vstavljena (glejte sliko).

Nasvet: Za posebej temeljito čiščenje lahko prestrezno ploščo občasno pomijete v pomivalnem stroju.

Posoda za vodo

Pokrov posode za vodo čistite izključno **na roke**, s toplo vodo in malo sredstva za ročno pomivanje posode.

Posodo za vodo očistite vsak dan. Posodo za vodo lahko enkrat tedensko pomijete v pomivalnem stroju.

Čiščenje in vzdrževanje

- Pritisnite na oznako na pokrovu posode za vodo.
- Posodo za vodo primite za pokrov in jo izvlcite.

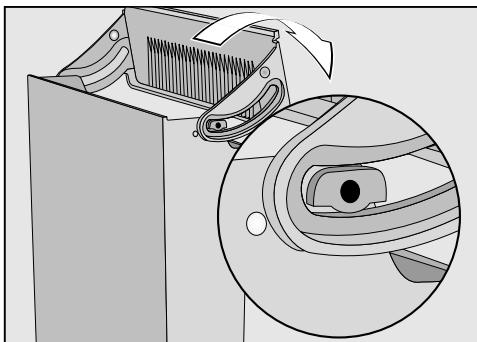

- S posode za vodo odstranite pokrov in ga očistite na roke.
- Posodo za vodo lahko pomivate ročno (s toplo vodo in malo sredstva za pomivanje posode) ali v pomivalnem stroju. Na koncu jo osušite.
- Površino kavnega avtomata pod posodo za vodo skrbno očistite in osušite, predvsem njene vdolbine.
- Ponovno sestavite posodo za vodo.

Pazite, da so ventil, spodnja površina posode za vodo in površina kavnega avtomata pod njo vedno čisti. Le tako lahko posodo za vodo pravilno namestite.

Odstranjevanje in čiščenje sita posode za vodo

Sito posode za vodo očistite enkrat mesečno.

Sito je nameščeno pod posodo za vodo.

- Posodo za vodo vzemite iz aparata.

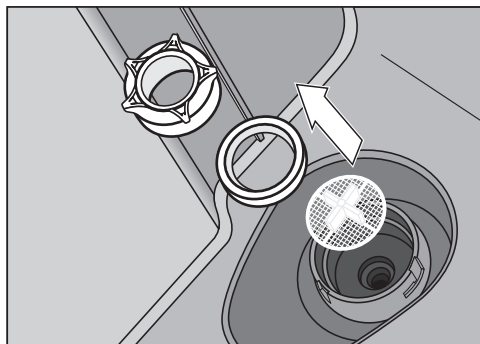

- Odvijte krovno kapo. Odstranite tesnilo in sito.
- Posamezne dele skrbno sperite pod tekočo vodo.
- Najprej namestite sito posode za vodo (s križem navzgor) in nato še tesnilo. Zdaj privijte krovno kapo.
- Posodo za vodo vstavite v aparat.

Razstavljanje in čiščenje centralnega izliva

Pokrov centralnega izliva iz plemenitega jekla čistite **izključno** na roke, s toplo vodo in malo sredstva za ročno pomivanje posode.

Vse druge dele lahko pomijete v pomivalnem stroju.

- Za težko dostopna mesta, npr. v enoti izliva, uporabite priloženo čistilno ščetko.
- Trdovratno umazanijo lažje odstranite, če posamezne dele čez noč namočite v vodi z malo sredstva za ročno pomivanje. Nato jih temeljito sperite pod tekočo vodo.
- Centralni izliv pomaknite do konca navzdol in odstranite pokrov iz plemenitega jekla, tako da ga potegnete naprej.
- Enoto izliva povlecite naprej in odstranite.
- Snemite zgornji silikonski del s priključkom za cev za mleko ①.
- V sivem silikonskem delu je črn, valjast sestavni del ②. Izvlecite črni sestavni del.
- Sprostite šobi izliva ③.
- Vse dele skrbno očistite.
- Površine na centralnem izlivu očistite z vlažno gobasto krpo.

Za učinkovito odstranjevanje oblog kave cevi za kavo enkrat mesečno očistite s čistilno ščetko.

- Čistilno ščetko v ta namen nekoliko upognite in očistite oba izliva od zgoraj in spodaj.

Sestavljanje centralnega izliva

Enoto izliva boste lažje sestavili nazaj, če boste posamezne dele navlažili z vodo.

- Enoto izliva sestavite nazaj. Močno pritisnite šobi izliva ③ po celotnem obsegu, da je enota izliva trdno nameščena v utor.
- Enoto izliva potisnite v centralni izliv.
- Ponovno namestite pokrov iz plemenitega jekla in po potrebi vstavite cev za mleko.

Čiščenje šobe za paro

Šobo za paro očistite enkrat mesečno.

- Centralni izliv pomaknite do konca navzdol in odstranite pokrov iz plemenitega jekla, tako da ga potegnete naprej.
- Enoto izliva povlecite naprej in odstranite.

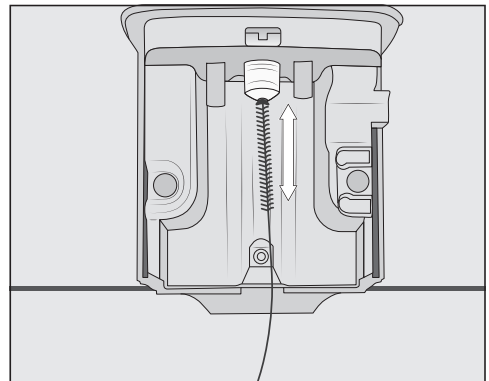

Čistilno ščetko potisnite največ 1 cm v šobo za paro.

Čiščenje in vzdrževanje

- Šobo za paro očistite s ščetko.
- Enoto izliva ponovno potisnite v centralni izliv in namestite pokrov iz plemenitega jekla.

Čiščenje cevi za mleko in ventila za izpiranje

Nevarnost poškodbe zaradi nepravilnega čiščenja. Silikonski čep se lahko zaradi koničastih predmetov, npr. tudi čistilne ščetke, poškoduje in postane neuporaben.

Za čiščenje **ne uporabljajte** koničastih predmetov, npr. igle. Silikonski čep čistite izključno pod tekočo vodo in/ali v pomivalnem stroju. **V nobenem primeru** ne uporabite priložene čistilne ščetke.

Ventil za izpiranje in cev za mleko čistite enkrat tedensko.

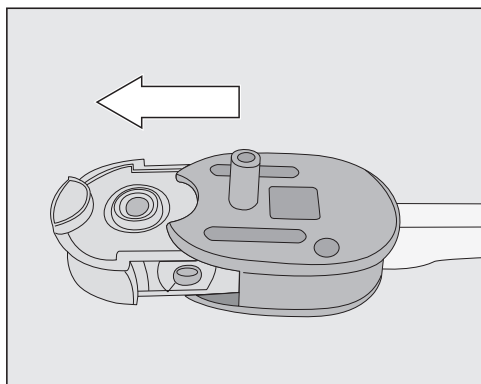

- Iz ohišja ventila za izpiranje potegnite silikonski čep.
- Sperite ga pod tekočo vodo in ga vložite v pomivalni stroj.

Nevarnost poškodbe silikonskega čepa.

Preden ohišje ventila očistite s čistilno ščetko ali podobnim pripomočkom, obvezno odstranite silikonski čep.

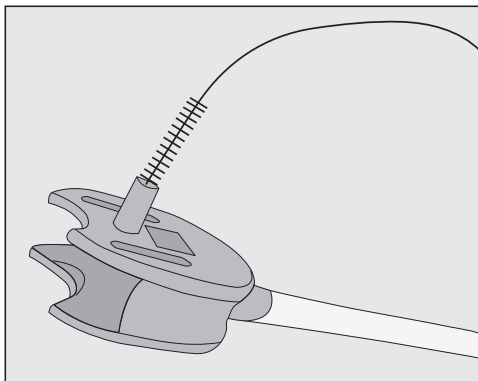

- Ohišje ventila za izpiranje očistite s čistilno ščetko pod tekočo vodo, da odstranite ostanke mleka.

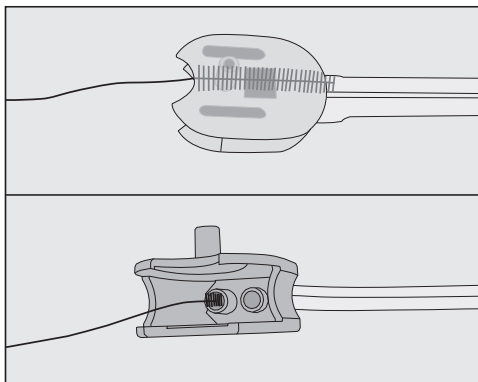

- Očistite tudi cevna priključka v ohišju ventila: v ta namen v obe odprtini vstavite čistilno ščetko in jo premikajte naprej in nazaj.

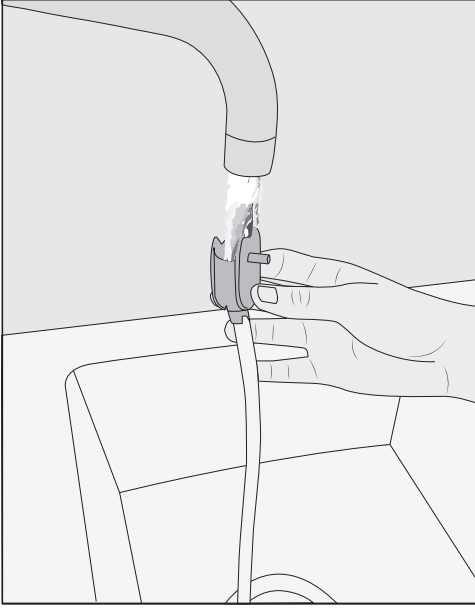

- Po potrebi lahko dele čez noč namočite v vodi z malo pomivalnega sredstva.
- Dele temeljito sperite pod tekočo vodo.
- Na koncu jih obrišite do suhega.

Nasvet: Za posebej temeljito čiščenje lahko posamezne dele občasno pomijete v pomivalnem stroju.

Čiščenje posode za mleko

Posodo za mleko očistite vsak dan.

- Odvijte pokrov s steklenega dela posode za mleko.
- Snemite cev iz plemenitega jekla.

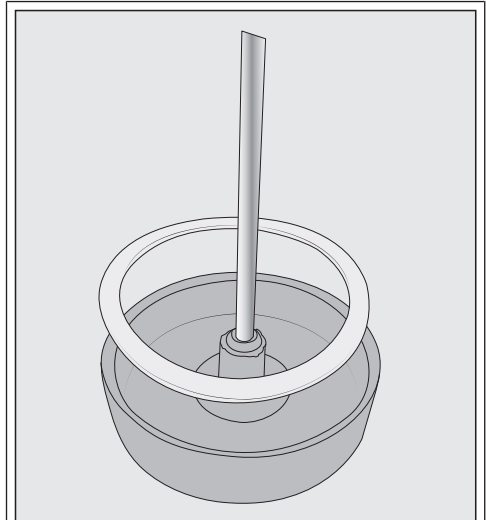

Po potrebi lahko iz pokrova posode za mleko vzamete spojni kos in tesnilni obroč. Ko odstranite cev iz plemenitega jekla, lahko spojni kos zlahka potisnete ven z notranje strani pokrova.

- Cev za mleko in ohišje ventila za izpiranje sperite pod tekočo vodo.
- Vse sestavne dele pomijte v pomivalnem stroju.

Nasvet: Dele lahko alternativno čez noč namočite v vodi z malo sredstva za ročno pomivanje. Nato jih temeljito sperite pod tekočo vodo.

- Ponovno sestavite ventil za izpiranje.

Čiščenje nastavka za mleko

Nastavek za mleko očistite vsak dan.

- Nastavek za mleko sperite pod tekočo vodo.
- Spojni kos potegnite s cevi iz plemenitega jekla.
- Dele ročno očistite pod tekočo vodo z malo sredstva za ročno pomivanje posode.

Čiščenje in vzdrževanje

- Vse dele posode za mleko očistite na roke, s toplo vodo in malo sredstva za ročno pomivanje posode.
- Vse dele obrišite do suhega.

Nasvet: Za posebej temeljito čiščenje lahko posamezne dele posode za mleko občasno pomijete v pomivalnem stroju.

Posoda za kavo v zrnju in jašek za zmleto kavo

 **Nevarnost poškodbe na mlinu!**
Pred čiščenjem posode za kavo v zrnju izvlecite omrežni vtič, da kavni avtomat ločite od električnega omrežja.

Kavna zrna vsebujejo maščobe, ki se odlagajo na stenah posode za kavo v zrnju in lahko ovirajo pretok zrn kave. Posodo za kavo v zrnju zato redno čistite z mehko krpo.

- Odprite posodo za kavo v zrnju.
- Odstranite zrna kave, ki so še v posodi.
- Posodo za kavo v zrnju očistite s suho, mehko krpo.

Zdaj lahko v posodo za kavo v zrnju znova dodate zrna kave.

Po potrebi očistite jašek za zmleto kavo:

- Odprite jašek za zmleto kavo in odstranite morebitne ostanke kave.

Nasvet: Iz posode za kavo v zrnju in jaška za zmleto kavo lahko odstranite ostanke kave s sesalnikom.

Čiščenje ohišja

Če na površine dlje časa deluje umazanija ali če pridejo v stik z neprimernimi čistilnimi sredstvi, se lahko zabarvajo ali spremenijo. Umazanijo na ohišju takoj odstranite. Pazite, da morebitne ostanke brizganja tekočine med odstranjevanjem vodnega kamna takoj obrišete.

- Izklopite kavni avtomat.
- Sprednjo stranico aparata očistite s čisto gobasto krpo, sredstvom za ročno pomivanje in toplo vodo.
- Površine obrišite z mehko krpo.

Nasvet: Ohišje aparata lahko očistite tudi z Mielejevo večnamensko krpo iz mikrovlaknen.

Priklic menija „Vzdrževanje“

V meniju Vzdrževanje najdete vzdrževalne programe. Posamezni vzdrževalni program izvedite, ko se na prikazovalniku izpiše ustrezno sporočilo.

Nasvet: Da vam ne bo treba tolikokrat izprazniti prestreznega pladnja in da prestrežete morebitno brizganje, lahko pod centralni izliv postavite posodo.

- Dotaknite se .
- Izberite možnost Vzdrževanje in jo potrdite z OK.

Zdaj lahko izberete vzdrževalni program.

Izpiranje aparata

Če ste pripravili kavni napitek, kavni avtomat ob izklopu izpere cevi.

Izpiranje aparata lahko zaženete tudi ročno.

Izpiranje cevi za mleko

Če dlje časa niste pripravili nobenega napitka z mlekom, pred prvo pripravo napitka izperite cev za mleko.

- Dotaknite se .
- Izberite možnost Vzdrževanje | Izpiranje cevi za mleko in jo potrdite z OK.

Na prikazovalniku se izpiše sporočilo Ventil za izpiranje vstavite v prestrezno ploščo..

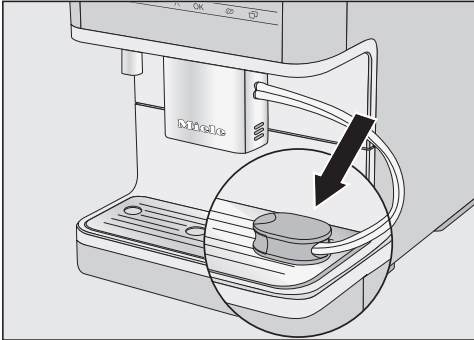

- Ventil za izpiranje vstavite v desno odprtino prestrezne plošče in potrdite z OK.

Cev za mleko se izpere.

Čiščenje cevi za mleko (vzdrževalni program)

Vzdrževalni program Čiščenje cevi za mleko traja pribl. 15 minut.

Za vzdrževalni program potrebujete eno palčko čistilnega sredstva za mlečne cevi.

- Dotaknite se .
- Izberite Vzdrževanje | Čiščenje cevi za mleko.

Postopka čiščenja ne smete prekiniti. Izvesti se mora v celoti do konca.

- Potrdite z OK.

Postopek se zažene.

- Sledite navodilom na prikazovalniku.

Na prikazovalniku se izpiše Odstranite posodo za vodo. Vstavite posodo za vodo s čistilno raztopino (glejte navodila za uporabo)..

Priprava čistilne raztopine

Za optimalno čiščenje vam priporočamo, da uporabite Mielejevo čistilo za cevi za mleko. Čistilno sredstvo je bilo razvito posebej za Mielejeve kavne avtomate, zato preprečuje škodo na aparatu zaradi neprimernih čistil.

Čistilo za cevi za mleko lahko kupite v spletni prodajalni Miele, na servisu Miele ali pri svojem trgovcu z opremo Miele.

- V posodo dajte eno palčko čistila za cevi za mleko in dodajte 300 ml mlačne vode. Raztopino mešajte z žlico, dokler se čistilni prašek popolnoma ne raztopi.

Čiščenje in vzdrževanje

- Posodo za vodo vzemite iz aparata in jo izpraznite.
- Pripravljeno čistilno raztopino nalijte v posodo za vodo. Posodo za vodo vstavite v aparat.
- Sledite nadaljnjim navodilom na prikazovalniku.
- Ko se na prikazovalniku pojavi zahteva, posodo za vodo skrbno sperite s čisto vodo. Pazite, da v njej **ne ostanejo** sledovi čistilnega sredstva. V posodo za vodo nalijte vodo.

Postopek čiščenja je končan, ko se pojavi meni napitkov.

Razmastitev enote za kuhanje in čiščenje notranjosti

Odvisno od vsebnosti maščobe v uporabljeni vrsti kave se lahko enota za kuhanje hitreje zamaši. Za aromatične kavne napitke in brezhibno delovanje kavnega avtomata je pomembno, da redno izvajate postopek razmastitve enote za kuhanje.

Za optimalno čiščenje vam priporočamo, da uporabite Mielejeve čistilne tablete. Te čistilne tablete za razmastitev enote za kuhanje so bile posebej razvite za Mielejeve kavne avtomate, zato preprečujejo posledično škodo.

Čistilne tablete lahko kupite v spletni prodajalni Miele, na servisu Miele ali pri svojem trgovcu z opremo Miele.

Vzdrževalni program „Razmastitev enote za kuhanje“ traja pribl. 10 minut.

Za vzdrževalni program potrebujete eno čistilno tableto.

Ko pripravite 200 porcij napitkov, se na prikazovalniku izpiše sporočilo, da morate razmastiti enoto za kuhanje.

- Sporočilo potrdite z **OK**.

Sporočilo se ponovno prikazuje toliko časa, dokler ne razmastite enote za kuhanje.

Razmastitev enote za kuhanje

- Dotaknite se senzorske tipke .
- Izberite Vzdrževanje | Razmastitev enote za kuhanje.

Postopka čiščenja ne smete prekiniti. Izvesti se mora v celoti do konca.

- Potrdite z **OK**.

Program vzdrževanja se zažene.

- Sledite navodilom na prikazovalniku.

Čiščenje enote za kuhanje in notranjosti

Enoto za kuhanje čistite izključno **na roke** s toplo vodo **brez čistilnih sredstev**. Gibljivi deli enote za kuhanje so namaščeni. Čistilna sredstva poškodujejo enoto za kuhanje.

Da zagotovite dober okus kave in preprečite razvoj klic, enkrat tedensko odstranite enoto za kuhanje in jo očistite pod tekočo vodo.

Na prikazovalniku se izpiše Enoto za kuhanje ročno sperite in očistite notranjost aparata..

- Odprite vrata aparata.

Čiščenje in vzdrževanje

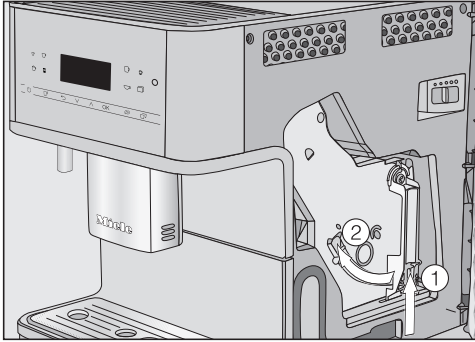

- Pritisnite tipko spodaj na ročaju enote za kuhanje ① in jo zadržite, hkrati pa obrnite ročaj v levo ②.
- Enoto za kuhanje previdno izvlcite iz kavnega avtomata.

Ko izvlčete enoto za kuhanje, **ne smete** spremeniti položaja njenega ročaja.

- Enoto za kuhanje očistite **ročno pod tekočo toplo vodo** brez čistilnih sredstev.

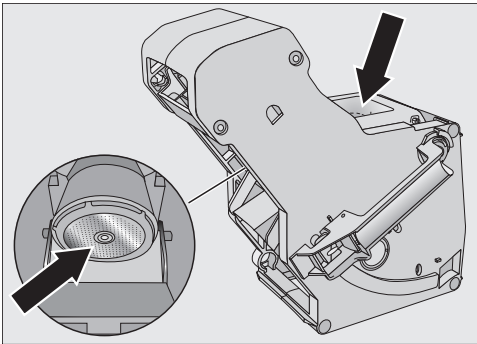

- Ostanke kave zdrgnite s sita enote za kuhanje.
- Lijak osušite, da se ob naslednji pripravi kave nanj ne bodo prilepili ostanki zmlate kave.

Pazite, da vlažne ostanke zmlate kave redno odstranjujete, saj se na njih lahko razvije plesen.

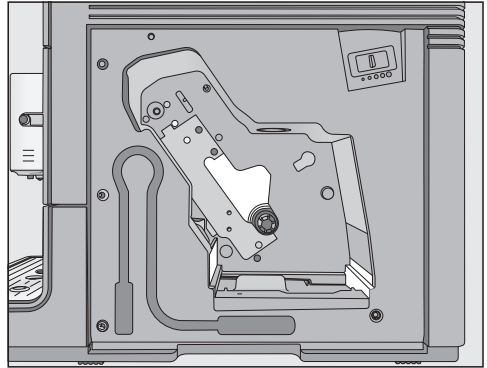

- Očistite notranjost kavnega avtomata. Pazite, da območja, ki so na sliki prikazana s svetlo barvo, posebej skrbno očistite.

Nasvet: Suhe ostanke zmlate kave odstranite s sesalnikom.

Dodajanje čistilne tablete v enoto za kuhanje

Na prikazovalniku se izpiše: Vstavite enoto za kuhanje s tableto. Zaprite vrata..

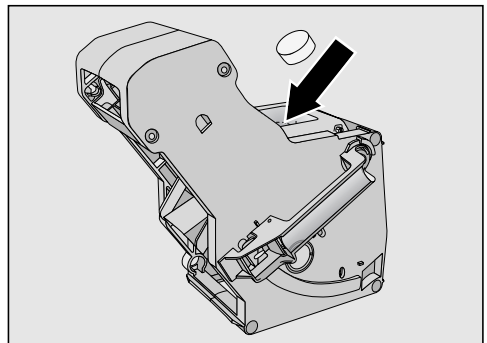

- Dodajte čistilno tableto zgoraj v enoto za kuhanje (puščica).

Čiščenje in vzdrževanje

- Enoto za kuhanje s čistilno tableto potisnite v kavni avtomat.

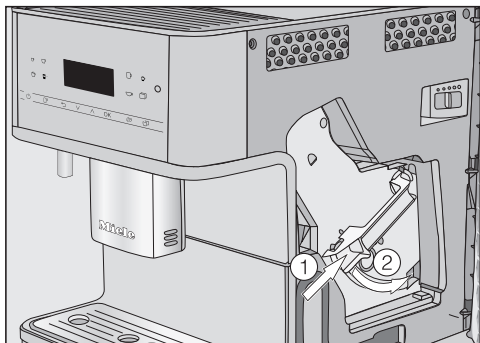

- Pritisnite tipko spodaj na ročaju enote za kuhanje ① in hkrati obrnite ročaj v desno ②.

- Zaprite vrata aparata.

- Sledite nadaljnjim navodilom na prikazovalniku.

Postopek čiščenja je končan, ko se pojavi meni napitkov.

Odstranjevanje vodnega kamna iz aparata

Nevarnost poškodbe zaradi brizganja raztopine za odstranjevanje vodnega kamna.

Občutljive površine in/ali naravne talne obloge se lahko poškodujejo.

Morebitne brizge sredstva za odstranjevanje vodnega kamna takoj odstranite.

V kavnem avtomatu se z uporabo kopiči vodni kamen. Kako hitro se v aparatu nabere vodni kamen, je odvisno od trdote uporabljene vode. Ostanke vodnega kamna morate redno odstranjevati.

Aparat vas vodi skozi postopek odstranjevanja vodnega kamna. Na prikazovalniku se izpisujejo različna sporočila, npr. zahteva, da izpraznite prestrežni pladenj ali da napolnite posodo za vodo.

Odstranitev vodnega kamna je **obvezna** in traja približno 15 minut.

Kavni avtomat vas prek prikazovalnika pravočasno opozori, da morate odstraniti vodni kamen. Aparat vam ob vsaki pripravi napitka prikaže število napitkov, ki jih še lahko pripravite do postopka odstranjevanja vodnega kamna.

- Sporočilo potrdite z **OK**.

Ko je število preostalih napitkov enako 0, se kavni avtomat blokira.

Če v tem trenutku ne želite odstraniti vodnega kamna, lahko kavni avtomat izklopite. Vendar pa boste lahko znova pripravljali napitke šele, ko boste odstranili vodni kamen.

Na prikazovalniku se izpiše sporočilo Od. vod. kamna iz aparata.

Postopka čiščenja ne smete prekiniti. Izvesti se mora v celoti do konca.

- Potrdite z **OK**.

Postopek se zažene.

- Sledite navodilom na prikazovalniku.

Če je delovna temperatura previsoka za postopek odstranjevanja vodnega kamna, se kavni avtomat ohladi. Med fazo ohlajanja na prikazovalniku ni izpisano nobeno posebno sporočilo.

Ko se na prikazovalniku izpiše Posoda za vodo napolnite s sredstvom za odstranjevanje vodnega kamna in mlačno vodo do oznake E ter jo vstavite v aparat., ravnajte, kot je opisano v nadaljevanju.

Priprava raztopine za odstranjevanje vodnega kamna

Za optimalno odstranjevanje vodnega kamna vam priporočamo uporabo Mielejevih tablet za odstranjevanje vodnega kamna.

Te tablete so bile razvite posebej za kavne avtomate Miele.

Druga sredstva za odstranjevanje vodnega kamna, ki poleg citronske vsebujejo tudi druge kisline in/ali ki niso brez drugih nezaželenih sestavin, kot so kloridi, lahko povzročijo poškodbe izdelka. Poleg tega upoštevajte, da pri neustrezni koncentraciji raztopine za odstranjevanje vodnega kamna ne more biti zagotovljen zahtevani učinek.

Tablete za odstranjevanje vodnega kamna lahko kupite v spletni prodajalni Miele, na servisu Miele ali pri svojem trgovcu z opremo Miele.

Za postopek odstranjevanja vodnega kamna potrebujete **1** tableto.

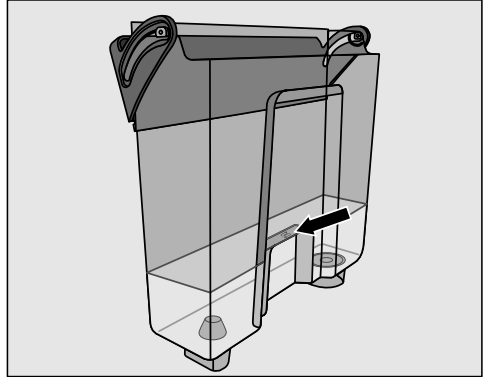

- Posodo za vodo napolnite z mlačno vodo do oznake E .
- V posodo za vodo dajte **1** tableto za odstranjevanje vodnega kamna.

Upoštevajte mešalno razmerje sredstva za odstranjevanje vodnega kamna. V posodo za vodo ne nalijte manj ali več vode. Postopek odstranjevanja vodnega kamna se v nasprotnem primeru predčasno prekine.

Čiščenje in vzdrževanje

Izvedba postopka odstranjevanja vodnega kamna

- Posodo za vodo vstavite v aparat.
- Sledite nadaljnjim navodilom na prikazovalniku.

Ko se na prikazovalniku izpiše Posodo za vodo napolnite do oznake za odstranjevanje vodnega kamna  in jo vstavite v aparat. Zaprite vrata.:

- Posodo za vodo skrbno sperite s čisto vodo. Pazite, da v posodi ni **nobnih** ostankov sredstva za odstranjevanje vodnega kamna. Napolnite jo s čisto, pitno vodo vsaj do oznake .

Postopek odstranjevanja vodnega kamna je končan, ko se pojavi meni napitkov.

Večino motenj in napak, ki se pojavijo med vsakdanjo uporabo aparata, lahko odpravite sami. Tako lahko pogosto prihranite čas in denar, ker vam ni treba poklicati servisne službe.

Na spletni strani www.miele.com/service lahko poiščete informacije o samostojnem odpravljanju motenj.



Naslednje tabele naj vam bodo v pomoč pri iskanju in odpravljanju vzrokov motenj in napak.

Sporočila na prikazovalniku



Sporočila o napakah morate potrditi z **OK**. To pomeni, da se lahko sporočilo ponovno izpiše tudi po tem, ko odpravite napako.

Sledite napotkom na prikazovalniku, da odpravite „motnjo“.

Če se sporočilo o napaki znova pojavi, pokličite servisno službo.

Težava	Vzrok in rešitev
F1, F2, F80, F82	Prišlo je do notranje motnje. <ul style="list-style-type: none">■ S tipko Vklop/izklop  izklopite kavni avtomat. Počakajte pribl. eno uro, preden ga ponovno vklopite.
F41, F42, F74, F77, F235, F236	Prišlo je do notranje motnje. <ul style="list-style-type: none">■ S tipko Vklop/izklop  izklopite kavni avtomat. Počakajte pribl. dve minuti, preden ga ponovno vklopite.
F10, F17	Aparat ne vsesava vode ali pa je vsesava premalo. <ul style="list-style-type: none">■ Posodo za vodo vzemite iz aparata. V posodo za vodo nalijte svežo pitno vodo in posodo vstavite v aparat.■ Odstranite in očistite sito posode za vodo (glejte poglavje „Čiščenje in vzdrževanje“, odstavek „Odstranjevanje in čiščenje sita posode za vodo“).

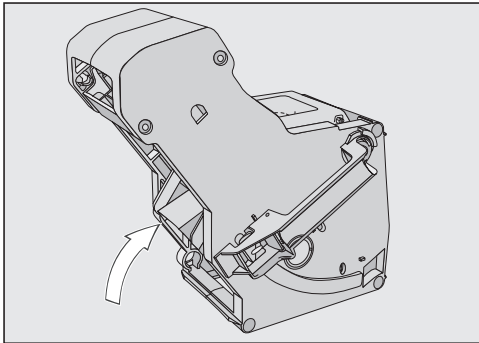
Kaj storiti, če ...



Težava	Vzrok in rešitev
<p>F73 ali Preverite enoto za kuhanje.</p>	<p>Enota za kuhanje se ne more vrniti v osnovni položaj.</p> <ul style="list-style-type: none">■ S tipko Vklop/izklop  izklopite kavni avtomat.■ Izvlecite omrežni vtič kavnega avtomata iz vtičnice. Počakajte dve minuti, nato ponovno vstavite vtič v vtičnico.■ Vzemite enoto za kuhanje iz aparata in jo očistite pod tekočo vodo. <div data-bbox="400 443 879 786" style="text-align: center;"></div> <ul style="list-style-type: none">■ Del za izmet kave na enoti za kuhanje potisnite v osnovni položaj.■ Enote za kuhanje ne vstavite nazaj. Zaprite vrata aparata in s tipko Vklop/izklop  vklopite kavni avtomat. <p>Pogon enote za kuhanje se zažene in se pomakne v osnovni položaj.</p> <ul style="list-style-type: none">■ Ko se izpiše sporočilo Vstavite enoto za kuhanje., vstavite enoto za kuhanje nazaj v aparat. Zaprite vrata aparata.

Težava	Vzrok in rešitev
<p>Količina zmlate kave je prevelika.</p>	<p>V jašku za zmlato kavo je preveč kave. Če v jašek dodate več kot 12 g (dve poravnani žlici) zmlate kave, je enota za kuhanje ne more stisniti. Zmlata kava se odvrže v posodo za kavno usedlino in na prikazovalniku se izpiše sporočilo o napaki.</p> <ul style="list-style-type: none"> ■ S tipko Vklop/izklop  izklopite kavni avtomat. ■ Vzemite enoto za kuhanje iz aparata in jo očistite (glejte poglavje „Odstranjevanje in ročno čiščenje enote za kuhanje“). ■ Iz notranjosti kavnega avtomata odstranite zmlato kavo, npr. s sesalnikom. ■ V jašek za zmlato kavo dajte največ 12 g zmlate kave. <p>V jašku za zmlato kavo je preveč kave. Nekaterе vrste kave tvorijo zelo voluminozno zmlato kavo. Navadno je v tem primeru nastavljena stopnja mletja – grobo in količina zmlate kave – maksimalna.</p> <ul style="list-style-type: none"> ■ Stopnjo mletja nastavite bolj fino. ■ Izberite manjšo količino zmlate kave. <p>Če se vam kava kljub temu ne zdi okusna, npr. ima premalo arome, poskusite z drugo vrsto kave v zrnju.</p>

Kaj storiti, če ...

Neobičajno delovanje kavnega avtomata

Težava	Vzrok in rešitev
Ko kavni avtomat vklopite s tipko Vklop/izklop ☺, prikazovalnik ostane temen.	Dotik tipke Vklop/izklop ☺ ni bil dovolj močan. ■ Dotaknite se vdolbine tipke Vklop/izklop ☺ in zadržite prst najmanj tri sekunde.
	Omrežni vtič ni pravilno vstavljen v vtičnico. ■ Omrežni vtič vstavite v vtičnico.
	Sprožila se je varovalka električne napeljave, ker je prišlo do okvare kavnega avtomata ali drugega aparata oziroma motenj v hišni napeljavi. ■ Izvlecite omrežni vtič kavnega avtomata iz vtičnice. ■ Pokličite električarja ali servisno službo.
Po vklopu kavnega avtomata ostane osvetlitev ugasnjena.	Osvetlitev je izklopljena. ■ Vklopite osvetlitev (glejte poglavje „Nastavitve“, odstavek „Osvetlitev“).
	Pregorela je žarnica. ■ Pokličite servisno službo.
Kavni avtomat se nenadoma izklopi.	Tovarniško prednastavljeni čas izklopa (20 minut) ali čas izklopa, ki ste ga nastavili sami, je potekel. ■ Po potrebi na novo nastavite čas izklopa (glejte poglavje „Nastavitve“, odstavek „Timer“).
	Omrežni vtič ni pravilno vstavljen v vtičnico. ■ Omrežni vtič vstavite v vtičnico.
Senzorske tipke se ne odzivajo. Kavnega avtomata ni mogoče več upravljati.	Prišlo je do notranje motnje. ■ Prekinite električno napajanje, tako da izvlečete omrežni vtič kavnega avtomata iz vtičnice ali izklopite varovalko hišne napeljave.
Prikazi so slabo berljivi ali sploh niso berljivi.	Nastavljena je prenizka svetlost prikazovalnika. ■ Spremenite to nastavitvev (glejte „Nastavitve“).

Težava	Vzrok in rešitev
<p>Na prikazovalniku se izpiše Napolnite posodo za vodo in jo vstavite v aparat., čeprav je posoda za vodo napolnjena in vstavljena.</p>	<p>Posoda za vodo ni v pravilnem položaju.</p> <ul style="list-style-type: none"> ■ Posodo za vodo vzemite iz aparata in jo ponovno vstavite. ■ Odstranite in očistite sito posode za vodo (glejte poglavje „Čiščenje in vzdrževanje“, odstavek „Odstranjevanje in čiščenje sita posode za vodo“). <p>Med odstranjevanjem vodnega kamna posoda za vodo ni bila pravilno napolnjena in vstavljena.</p> <ul style="list-style-type: none"> ■ Posodo za vodo napolnite do oznake  in znova zaženite postopek odstranjevanja vodnega kamna.
<p>Po vklopu aparata se izpiše Napolnite posodo za vodo in jo vstavite v aparat., čeprav je posoda napolnjena in vstavljena. Aparat se ne izpere.</p>	<p>V kavnem avtomatu so obloge vodnega kamna.</p> <ul style="list-style-type: none"> ■ S tipko Vklp/izklop  izklopite kavni avtomat. Počakajte približno eno uro. ■ Aparat ponovno vklopite. Takoj ko se izpiše Faza segrevanja, se dotaknite senzorske tipke  in izberite Odstran. vodnega kamna iz aparata. ■ Odstranite vodni kamen iz aparata.
<p>Po vklopu se pojavi sporočilo Izpraznite prestrezni pladenj in posodo za kavno usedlino., čeprav ste ju že izpraznili.</p>	<p>Ne gre za motnjo.</p> <p>Če prestrezni pladenj in posodo za usedlino izpraznite, potem ko je kavni avtomat že izklopljen, se notranji števec ne ponastavi. Sporočilo Izpraznite prestrezni pladenj in posodo za kavno usedlino. se v tem primeru izpiše, tudi če prestrezni pladenj in posoda za usedlino še nista maksimalno napolnjena.</p>

Kaj storiti, če ...

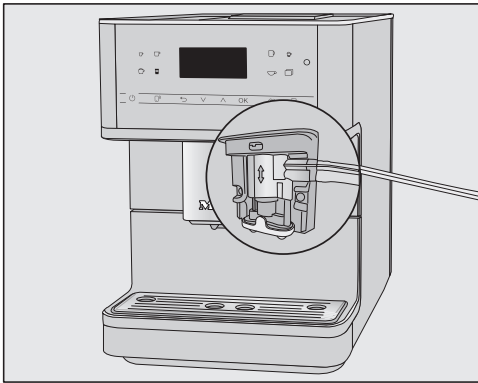
Težava	Vzrok in rešitev
<p>Iz centralnega izliva ne priteče niti mleko niti spenjeno mleko.</p>	<p>Cev za mleko je narobe priključena na centralni izliv.</p>  <p>Zvar na cevi za mleko, centralnem izlivu in ventilu za izpiranje vam olajša sestavljanje.</p> <ul style="list-style-type: none">■ Preverite, ali je cev za mleko pravilno priključena na centralni izliv. <p>Cev za mleko je zamašena.</p> <ul style="list-style-type: none">■ Skrbno očistite centralni izliv in cev za mleko, pri čemer si pomagajte s ščetko.
<p>Čeprav ste izpraznili prestrezni pladenj, se na prikazovalniku izpiše Izpraznite prestrezni pladenj in posodo za kavno usedlino..</p>	<p>Ne gre za napako. Prestrezni pladenj ni bil zares odstranjen in/ali je bil prehitro vstavljen nazaj.</p>
<p>Pojavi se sporočilo Vstavite prestrezni pladenj in posodo za kavno usedlino., čeprav je oboje vstavljeno.</p>	<p>Prestrezni pladenj ni pravilno nameščen, zato ga aparat ne zazna.</p> <ul style="list-style-type: none">■ Izpraznite prestrezni pladenj in posodo za kavno usedlino. Vse dele ponovno sestavite in potisnite prestrezni pladenj do konca v aparat.

Težava	Vzrok in rešitev
<p>Posoda za kavno usedlino je preveč polna, čeprav ste prestrezni pladenj in posodo za usedlino izpraznili vsakič, ko se je na prikazovalniku pojavila zahteva.</p>	<p>Verjetno ste izvlekli prestrezni pladenj, ne da bi izpraznili posodo za kavno usedlino. Ko izvlečete prestrezni pladenj, se števec za praznjenje posode za kavno usedlino ponastavi.</p> <ul style="list-style-type: none"> ■ Kadar izvlečete prestrezni pladenj, vedno izpraznite posodo za kavno usedlino. <p>Nekatere vrste kave pri mletju ustvarijo zelo voluminozno zmleto kavo, posledično je tudi stisnjeni „kolač“ usedline večji.</p> <ul style="list-style-type: none"> ■ Po potrebi prilagodite količino zmlete kave in stopnjo mletja. ■ Posodo za kavno usedlino izpraznite pogosteje, kot je izpisano na prikazovalniku.
<p>Čeprav ste posodo za kavo v zrnju pravkar napolnili, se izpiše sporočilo Napolnite posodo za kavo v zrnju..</p>	<p>Ne gre za motnjo.</p> <ul style="list-style-type: none"> ■ Sporočilo potrdite z OK. <p>V mlin ne zdrsne dovolj zrn kave. Ali uporabljate temno praženo kavo?</p> <p>Zelo temno pražena kavna zrna so pogosto oljna. Ta maščoba se lahko odlaga na stenah posode za kavo v zrnju in ovira pretok zrn.</p> <ul style="list-style-type: none"> ■ Pripravite kavni napitek in pri tem opazujte, če zrna kave v posodi za kavo v zrnju drsijo naprej. ■ Če uporabljate zelo temno, oljno kavo, očistite posodo za kavo v zrnju bolj pogosto. <p>Po potrebi preizkusite drugo vrsto kave, ki vsebuje manj olja.</p>
<p>Kavni avtomat se ob vklopu ne izpere.</p>	<p>Ne gre za motnjo.</p> <p>Če ima kavni avtomat že temperaturo delovanja, se cevi ob vklopu ne izperejo.</p>

Kaj storiti, če ...

Težava	Vzrok in rešitev
<p>Priprava kavnih napitkov se večkrat zaporedoma prekine in izpiše se sporočilo Napolnite posodo za kavo v zrnju..</p>	<p>Ne gre za motnjo. Enota za kuhanje ne zaznava zmlete kave. Nekatere vrste kave po mletju dajo majhen volumen. Navadno je v tem primeru nastavljena stopnja mletja – drobno in količina zmlete kave – minimalna.</p> <ul style="list-style-type: none">■ Sporočilo potrdite z OK. <p>Če se vam zdi kava premočna ali pregrenkega okusa, poskusite z drugo vrsto kave.</p> <p>Če se sporočilo pojavi pri pripravi vseh kavnih specialitet:</p> <ul style="list-style-type: none">■ Nastavite nekoliko bolj grobo stopnjo mletja (glejte „Stopnja mletja“).■ Izberite večjo količino zmlete kave. <p>Upoštevajte tudi morebitne spremenjene napitke v „Profilih“.</p>
<p>Pomotoma ste zagnali postopek odstranjevanja vodnega kamna.</p>	<p>Postopka odstranjevanja vodnega kamna ne smete prekiniti, če ste se že dotaknili tipke „OK“. Postopek morate zdaj v celoti izvesti. Gre za varnostno nastavitvev, ki skrbi za to, da se iz kavnega avtomata v celoti odstranijo obloge vodnega kamna. To je zelo pomembno za dolgo življenjsko dobo in dobro delovanje vašega kavnega avtomata.</p> <ul style="list-style-type: none">■ Odstranite vodni kamen iz kavnega avtomata (glejte „Odstranjevanje vodnega kamna iz aparata“).

Težava	Vzrok in rešitev
Kavni napitek ne priteče iz centralnega izliva. Ali pa kavni napitek teče samo iz eno šobe.	<p>Centralni izliv je zamašen.</p> <ul style="list-style-type: none">■ Izperite cevi za kavo (glejte poglavje „Čiščenje in vzdrževanje“, odstavek „Izpiranje aparata“). <p>Ali kavni napitek še vedno ne priteče iz centralnega izliva ali pa teče samo enostransko?</p> <ul style="list-style-type: none">■ Razstavite centralni izliv in vse dele temeljito očistite. Za težko dostopna mesta uporabite priloženo čistilno ščetko.■ Pri sestavljanju pazite, da vse dele pravilno namestite.
	<p>Enota za kuhanje je zamašena.</p> <ul style="list-style-type: none">■ Razmastite enoto za kuhanje (glejte poglavje „Čiščenje in vzdrževanje“, odstavek „Razmastitev enote za kuhanje in čiščenje notranjosti“).

Kaj storiti, če ...

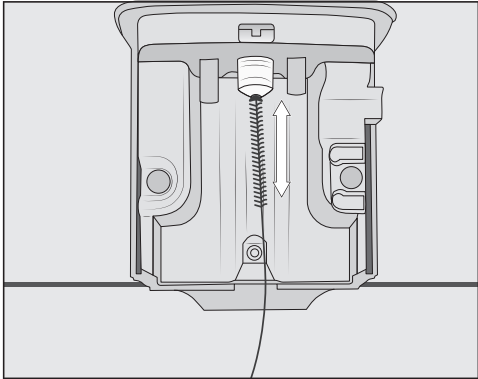
Težava	Vzrok in rešitev
Mleko brizga. Med pripravo je slišati sikajoče zvoke. Čeprav naj bi se pripravilo spenjeno mleko, iz centralnega izliva teče samo vroče mleko.	<p>Cev za mleko ni pravilno nameščena.</p> <ul style="list-style-type: none">■ Ko cev za mleko vstavite v centralni izliv, pazite na zvar na dvojni cevi.■ Če ste cev za mleko izvlekli iz ventila za izpiranje: dvojna cev ima različna premera. Pazite, da so deli pravilno sestavljeni.
	<p>Temperatura uporabljenega mleka je previsoka. Dobro spenjeno mleko lahko pripravite samo s hladnim mlekom (< 10 °C).</p> <ul style="list-style-type: none">■ Preverite temperaturo mleka.
	<p>Centralni izliv ni pravilno nameščen in vsrkava zrak. Ali pa sta zamašeni šobi izliva.</p> <ul style="list-style-type: none">■ Preverite, če je centralni izliv pravilno sestavljen. Pazite, da so vsi deli med seboj tesno povezani.■ Očistite centralni izliv. „Pregnetite“ šobi izliva pod tekočo vodo, da odstranite umazanijo.
	<p>Cev za mleko, priključna dela, cev iz plemenitega jekla posode za mleko ali nastavek za mleko so zamašeni.</p> <ul style="list-style-type: none">■ Dele skrbno očistite s ščetko.
	<p>Šoba za paro na centralnem izlivu je zamašena.</p>  <p>■ Šoba za paro očistite s ščetko (glejte sliko).</p>

Težava	Vzrok in rešitev
Na pokrovu prestreznega pladnja in v notranjosti okrog enote za kuhanje je zmleta kava.	Ne gre za motnjo. Zaradi premikanja enote za kuhanje med postopkom kuhanja lahko nekaj zmlate kave poleg nje. Na količino lahko vplivajo tudi uporabljena vrsta kave, stopnja mletja in količina mletja. Pomembno! Notranjost kavnega avtomata redno čistite, da preprečite razvoj plesni ipd. Preverite, ali je nastavitev količine zmlate kave morda previsoka.
Prikazovalnik je osvetljen, vendar kavni avtomat ne greje in ne pripravlja napitkov. Kavnega avtomata ni mogoče izklopiti.	Aktiviran je sejemski način, ki omogoča predstavitev kavnega avtomata pri zastopnikih ali na razstavnih prostorih. ■ Dezaktivirajte sejemsko nastavitev.

Kaj storiti, če ...

Rezultat priprave ni zadovoljiv

Težava	Vzrok in rešitev
Kavni napitek ni dovolj vroč.	Skodelice niste predhodno segreli. Čim manjša je skodelica in čim debelejše stene ima, tem bolj pomembno je, da jo predhodno segrejete. ■ Predhodno segrejte skodelico, npr. na površini za gretje skodelic (odvisno od modela).
	Nastavljena je prenizka temperatura kuhanja kave. ■ Nastavite višjo temperaturo.
	Siti enote za kuhanje sta zamašeni. ■ Vzemite enoto za kuhanje iz aparata in jo ročno pomijte. ■ Razmastite enoto za kuhanje.
Čas segrevanja se je podaljšal. Količina vode ni več ustrezna in zmogljivost kavnega avtomata se je zmanjšala. Kavni napitki tečejo iz centralnega izliva zelo počasi.	V kavnem avtomatu so obloge vodnega kamna. ■ Odstranite vodni kamen iz aparata.
Količina kavnega napitka, ki ga pripravi aparat, se je spremenila.	Enota za kuhanje je zamašena. ■ Razmastite enoto za kuhanje (glejte poglavje „Čiščenje in vzdrževanje“, odstavek „Razmastitev enote za kuhanje in čiščenje notranjosti“).
Konsistenca spenjenega mleka ni zadovoljiva.	Temperatura mleka je previsoka. Dobro spenjeno mleko lahko pripravite samo s hladnim mlekom (< 10 °C). ■ Preverite temperaturo mleka v posodi za mleko.
	Cev za mleko je zamašena. ■ Očistite centralni izliv in cev za mleko, pri čemer si pomagajte s ščetko.

Težava	Vzrok in rešitev
<p>Med mletjem kave v zrnju slišite glasnejše zvoke kot ponavadi.</p>	<p>Posoda za kavo v zrnju se je med mletjem izpraznila.</p> <ul style="list-style-type: none"> ■ Posodo napolnite s svežo kavo v zrnju. <p>Med kavnimi zrni je lahko tujek, npr. plastični delec ali kamen.</p> <ul style="list-style-type: none"> ■ Takoj izklopite kavni avtomat. Pokličite servisno službo.
<p>Kavni napitek prehitro teče v skodelico.</p>	<p>Nastavljena je pregroba stopnja mletja.</p> <ul style="list-style-type: none"> ■ Nastavite drobnejšo stopnjo mletja (glejte „Okus kave po vaših željah – Stopnja mletja“).
<p>Kavni napitek teče v skodelico prepočasi.</p>	<p>Enota za kuhanje je zamašena.</p> <ul style="list-style-type: none"> ■ Razmastite enoto za kuhanje (glejte poglavje „Čiščenje in vzdrževanje“, odstavek „Razmastitev enote za kuhanje in čiščenje notranjosti“).
<p>Na kavi ali ekspresu se ne ustvari kremasta pena.</p>	<p>Zrna kave niso več sveža. Če pražena zrna kave predolgo hranite odprta, iz njih sčasoma uide ogljikov dioksid. Zato se med pripravo napitka ne ustvari več kremasta pena.</p> <p>Seveda lahko to kavo še naprej uporabljate.</p>

Transport



Če kavnega avtomata dlje časa ne boste uporabljali in ga želite transportirati na daljšo razdaljo, ga morate za to pripraviti na naslednji način:

- Izpraznite in očistite posodo za kavo v zrnju.
- Izpraznite in očistite posodo za vodo.
- Izparite vodo.
- Očistite notranjost aparata.
- Aparat varno zapakirajte.

Izparevanje vode iz kavnega avtomata

Če kavni avtomat pospravite za daljše obdobje ali transportirate, še posebej v času, ko so temperature pod ničlo, iz aparata najprej izparite vodo.

Med izparevanjem se iz sistema odstrani voda, da ne pride do poškodb aparata zaradi vode ali zmrzali.

- Dotaknite se senzorske tipke .
- Izberite Nadaljnji | Nastavitve  | Zastopniki | Izparevanje.

Postopka čiščenja ne smete prekiniti. Izvesti se mora v celoti do konca.

- Izberite možnost da in jo potrdite z OK.
- Sledite navodilom na prikazovalniku.

 Previdno! Nevarnost opeklin in oparin na izlivih! Iz njih izhaja vroča para.

Ko prikaz ugasne, je izparevanje vode končano.

- Izvlecite omrežni vtič, da kavni avtomat ločite od električnega omrežja.
- Očistite prestrezni pladenj in posodo za kavno usedlino.

Pakiranje

Zapakirajte izključno čist in suh aparat. Ostanke kave lahko opraskajo površine. Ostanke kave, mleka in vode poleg tega pospešijo razvoj mikroorganizmov.

Kavni avtomat zapakirajte v originalno embalažo.

V škatlo priložite tudi navodila za uporabo. Tako jih boste imeli pri roki, ko boste ponovno želeli uporabiti kavni avtomat.

Na spletni strani www.miele.com/service lahko poiščete informacije o samostojnem odpravljanju motenj in nadomestnih delih Miele.

Garancija

Garancijska doba je 2 leti.

Podrobnejše informacije so navedene v priloženih garancijskih pogojih.

Kontakt v primeru motenj

Če motnje ne morete odpraviti sami, se obrnite npr. na svojega trgovca z opremo Miele ali na servis Miele.

Servisno službo Miele lahko naročite po spletu na www.miele.com/service.

Kontaktne podatke servisne službe Miele so navedeni na koncu tega dokumenta.

Osebje servisa potrebuje oznako modela in tovarniško številko vašega aparata (Fabr./SN/Nr.). Oba podatka sta navedena na napisni ploščici.

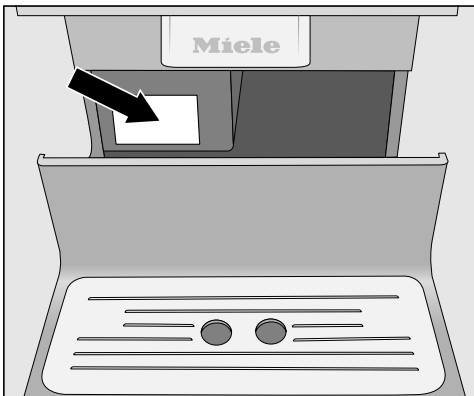

Oprema

Te izdelke in drugo opremo lahko kupite v spletni trgovini Miele, na servisu Miele ali pri svojem trgovcu z opremo Miele.

Priložena oprema

- **Začetni komplet „Miele vzdrževanje aparata“**
Odvisno od modela so priloženi različni izdelki za čiščenje.
- **Čistilna ščetka**
npr. za čiščenje cevi za mleko
- **Nastavek za mleko**
za pripravo mleka neposredno iz embalaže
- **Posoda za mleko s pokrovom**
za shranjevanje in pripravo mleka (priložena pri nekaterih modelih)

Dodatna oprema

V Mielejevi ponudbi lahko najdete celo vrsto koristnih pripomočkov ter čistilnih in negovalnih sredstev, ki so prilagojeni vašemu kavnemu avtomatu.

- **večnamenska krpa iz mikrovlagen**
za odstranjevanje prstnih odtisov in manjše umazanije
- **čistilne tablete**
za razmastitev enote za kuhanje
- **tablete za odstranjevanje vodnega kamna**
za odstranjevanje vodnega kamna iz vodnih cevi
- **Posoda za mleko s pokrovom**
za shranjevanje in pripravo mleka
- **CJ Jug 1,0 l**
izolirni vrč za kavo ali čaj (funkcija kavnika)
- **Miele Black Edition One for all**
cela zrna kave, ki so odlična za pripravo ekspresa, kremaste kave in kavnih specialitet z mlekom
- **Miele Black Edition Espresso**
cela zrna kave – odlična za pripravo napitkov z ekspresom
- **Miele Black Edition Café Crema**
cela zrna kave – odlična za pripravo napitkov s kavo
- **Miele Black Edition Decaf**
cela zrna kave – odlična za pripravo brezkofeinskih kavnih specialitet

Z naslednjimi nasveti lahko prihranite energijo in denar ter varujete okolje:

- Kadar uporabljate kavni avtomat, izberite Eko način.
- Če kavnega avtomata ne uporabljate, ga izklopite s tipko Vklop/izklop .
- Spremenite nastavitev timerja Izklop po na 20 minut. Kavni avtomat se bo tako izklopil 20 minut po zadnji pripravi napitka ali dotiku senzorske tipke.
- Če svoje skodelice le občasno predhodno segrevate, izklopite funkcijo segrevanja skodelic. Namesto tega lahko skodelice ogrejete z vročo vodo.

Električni priključek

Kavni avtomat je serijsko opremljen z vtičem za enostaven priklop na vtičnico z zaščitnim kontaktom.

Kavni avtomat namestite tako, da je vtičnica prosto dostopna. Če vtičnica ni dostopna, poskrbite, da je na mestu inštalacije na voljo inštalacijski odklopnik za vsak pol.

 Nevarnost požara zaradi pregretja.

Delovanje kavnega avtomata, priključenega na električni razdelilnik ali podaljšek, lahko vodi do pregrevanja kabla.

Iz varnostnih razlogov ne uporabljajte nobenih razdelilnikov in podaljškov, adapterjev in/ali tako imenovanih varčnih stikal.

Električna napeljava mora biti izvedena po VDE 0100.

Iz varnostnih razlogov priporočamo, da v hišno električno napeljavo, na katero je priključen kavni avtomat, namestite zaščitno stikalo na diferenčni tok (RCD) tipa .

Poškodovan omrežni priključni kabel lahko zamenjate samo s posebnim priključnim kablom istega tipa (kupite ga lahko na servisu Miele). Zaradi varnosti lahko kabel zamenja samo usposobljen strokovnjak ali osebje servisne službe Miele.

Podatki o nazivni moči so navedeni na napisni ploščici.

Aparat mora biti zaščiten z najmanj 10 A varovalko.

Te podatke primerjajte s podatki električnega priključka na mestu postavitve aparata.

Če ste v dvomih, se posvetujte z električarjem.

Možno je začasno ali trajno delovanje s priklopom na samostojno napravo za oskrbo z energijo ali tovrstno napravo, ki ni sinhronizirana z omrežjem (npr. avtonomno omrežje, rezervni sistemi). Pogoj za delovanje je, da naprava za oskrbo z energijo izpolnjuje pogoje EN 50160 ali primerljive.

Varnostni ukrepi, predvideni za hišno inštalacijo in ta izdelek Miele, morajo biti tako po funkciji kot načinu delovanja zagotovljeni tudi pri avtonomnem delovanju ali delovanju, ki ni sinhronizirano z omrežjem, ali morajo biti nadomeščeni z ustreznimi enakovrednimi ukrepi v inštalaciji. Kot je na primer opisano v aktualni objavi VDE-AR-E 2510-2.

Napotki za postavitvev

 Nevarnost pregretja zaradi nezadostnega zračenja.

Če se kavni avtomat ne zrači dovolj, se lahko pregreje.

Pazite na zadostno zračenje kavnega avtomata.

Med delovanjem ga nikoli ne prekrivajte s krpami ali podobnim.

Če kavni avtomat postavite za zaprta vrata pohištvenga elementa, za zaprtimi vrati zastajata toplota in vlaga. Zato lahko pride do poškodbe kavnega avtomata in/ali omare, v kateri je niša.

Kadar kavni avtomat deluje, pohištvenga vrat ne smete zapreti.

Če kavni avtomat postavite v nišo, mora imeti le-ta naslednje minimalne dimenzije:

Višina	508 mm
Širina	450 mm
Globina	555 mm

Pri postavitvi upoštevajte: Če želite iz aparata vzeti enoto za kuhanje, morate do konca odpreti vrata aparata.

- Kavni avtomat postavite poravnano s sprednjim robom niše.

Upoštevajte naslednje napotke za postavitvev:

- Mesto postavitve mora biti suho in dobro prezračevano.
- Temperatura okolja na mestu postavitve mora biti med +10 °C in +38 °C.
- Kavni avtomat mora biti postavljen na vodoravno površino. Površina mora biti odporna proti vodi.

Vgradne mere

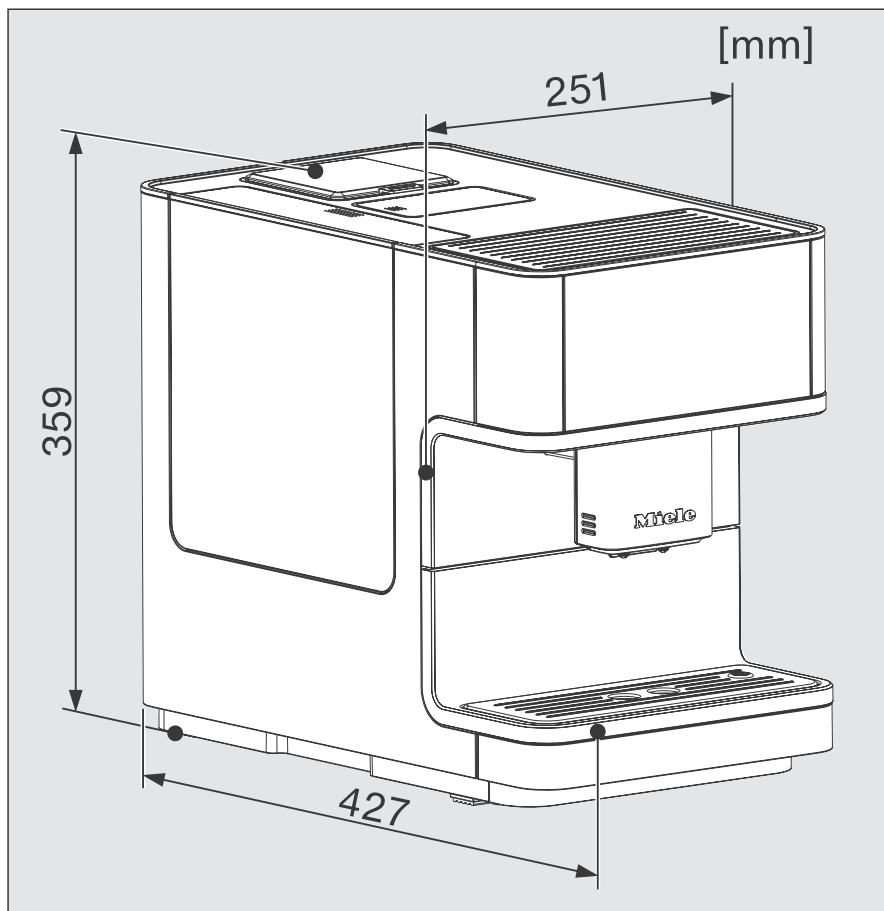

Tehnični podatki

Poraba električne energije v stanju pripravljenosti:	< 0,1 W
Poraba električne energije v omrežnem stanju pripravljenosti:	< 0,5 W
Tlak črpalke:	maks. 15 bar
Pretočni grelnik:	1 termoblok iz plemenitega jekla
Mere kavnega avtomata (Š x V x G):	251 x 359 x 427 mm
Neto teža:	9,9 kg
Dolžina kabla:	140 cm
Kapaciteta posode za vodo:	1,8 l
Kapaciteta posode za kavo v zrnju:	pribl. 300 g
Kapaciteta posode za mleko:	0,7 l
Kapaciteta prestreznega pladnja:	0,8 l
Kapaciteta posode za kavno usedlino:	maks. 10 porcij kavne usedline
Centralni izliv:	nastavljiv po višini 80-140 mm
Mlin:	Konični mlin iz jekla
Stopnja mletja:	nastavljiva v 5 stopnjah
Porcija zmlate kave:	maks. 12 g
Frekvenčno območje:	2,400–2,4835 GHz
Maks. moč oddajanja	< 100 mW

(Posoda za mleko je del dobavnega kompleta pri CM 6360, CM 6560.)

Izjava o skladnosti

Podjetje Miele potrjuje, da je ta kavni avtomat skladen z Direktivo 2014/53/EU.

Celotno besedilo ES-izjave o skladnosti je dostopno na spletnem naslovu:

- www.miele.si – Izdelki > poiščite želeni izdelek > Datoteke za prenos ali
- <https://miele.si/navodila> (Servis > Iskanje informacij > Navodila za uporabo), nato vnesite ime izdelka ali tovarniško številko.

Podjetje MIELE Trgovina in servis, d.o.o., Brničičeva ulica 41G, Ljubljana (v nadaljevanju: „Miele Slovenija“) kupcu – poleg zakonsko določenih zahtevkov, do katerih je kupec upravičen pri prodajalcu in ki jih lahko uveljavlja brezplačno, in brez njihove omejitve – priznava pravice v skladu z naslednjo garancijsko obveznostjo za nove aparate:

I. Trajanje in začetek garancije

1. Garancija se odobri za naslednje obdobje:
 - a) 24 mesecev za gospodinjske aparate, kot so pečice (tudi kombinirane pečice z mikrovalovi), parne pečice (tudi kombinirane parne pečice in parne pečice z mikrovalovi), pečice Dialog, mikrovalovne pečice, podpultne pečice, predali za vakuumiranje in grelni predali, kuhalne plošče (indukcijske, električne in plinske, vključno z elementi SmartLine in ProLine), kuhinjske nape, kavni avtomati (vgradni in prostostoječi), hladilniki, zamrzovalniki, kombinirani hladilniki, vinske vitrine, pomivalni stroji, pralni stroji, sušilni stroji, pralno-sušilni stroji, likalni aparati, sesalniki (talni in brezžični sesalniki ter robotski sesalniki), vendar ne omejeno zgolj na navedene aparate, če se uporabljajo v skladu z navodili za uporabo in namenom uporabe.
 - b) 12 mesecev za profesionalne aparate, kot so „mali velikasi“ in pomivalni stroji ProfiLine, vendar ne omejeno zgolj na navedene aparate, če se uporabljajo v skladu z navodili za uporabo in namenom uporabe.
2. Miele Slovenija jamči za lastnosti ali brezhibno delovanje blaga v garancijskem roku. Garancijski rok začne teči z dnem dobave blaga kupcu.
3. Garancijski servisi in dobave nadomestnega blaga iz garancijskih razlogov ne podaljšujejo prvotnega garancijskega roka. Za zamenjano blago ali zamenjan bistveni del blaga z novim se izda nov garancijski list.

II. Pogoji garancije

1. Garancija velja za aparate, ki so kupljeni pri pooblaščenem prodajalcu ali neposredno pri podjetju Miele v državi članici EU, Združenem kraljestvu Velike Britanije in Severne Irske, Švici ali na Norveškem in so tam tudi nameščeni.
2. Za uveljavljanje garancije je pristojen pooblaščen servis Miele ali služba za pomoč strankam pri podjetju Miele, ki sta dostopna po e-pošti na naslovu servis@miele.si ali po telefonu 01 29 26 333.
3. Na zahtevo serviserja je treba ob uveljavljanju garancije predložiti pravilno izpolnjen garancijski list ali drugo dokazilo, iz katerega so razvidni podatki o prodajalcu, datumu dobave blaga in podatki, ki identificirajo blago.

III. Vsebina in obseg garancije

1. Napake na aparatu bodo brezplačno odpravljene v skupnem roku 30 dni po tem, ko kupec zahteva njihovo odpravo, bodisi s popravilom bodisi z zamenjavo zadevnih delov. Ta rok se lahko podaljša na najkrajši čas, ki je potreben za dokončanje popravila ali zamenjave, vendar največ za 15 dni. O morebitnem podaljšanju roka in razlogih za to vas bo podjetje Miele Slovenija obvestilo pred potekom prvega, tj. 30-dnevnega roka.
2. Stroške, ki pri tem nastanejo, kot so potni stroški, stroški prevoza, dela in rezervnih delov, krije Miele Slovenija. Zamenjani deli ali aparati postanejo last podjetja Miele Slovenija.
3. Garancija ne izključuje pravic potrošnika, ki izhajajo iz obveznega jamstva prodajalca za skladnost blaga.
4. Podjetje Miele Slovenija bo po preteku garancijskega roka proti plačilu še 10 let zagotavljalo popravilo, vzdrževanje in nadomestne dele.
5. Garancija ne krije nadaljnjih odškodninskih zahtevkov do podjetja Miele Slovenija, razen če serviser, ki ga je pooblastilo podjetje Miele Slovenija, ravna namerno ali hudo malomarno.

Garancijski list

6. Dobava potrošnega materiala in dodatkov (na primer pralnih sredstev Miele) ni vključena v obseg storitev.

IV. Omejitev garancije

Garancija ne krije napak ali okvar, ki jih je mogoče pripisati naslednjim dejavnikom:

1. Nepravilna nastavitev ali inštalacija, npr. neupoštevanje veljavnih varnostnih predpisov ali pisnih navodil za uporabo, inštalacijo in montažo.
2. Uporaba, ki ni v skladu s predpisi, oziroma nepravilno upravljanje ali obremenitev, npr. uporaba neprimernih pralnih/pomivalnih sredstev ali kemikalij.
3. Posebne tehnične specifikacije aparatov, kupljenih v drugi državi članici EU, Združenem kraljestvu Velike Britanije in Severne Irske, Švici ali na Norveškem, zaradi katerih teh aparatov ni mogoče uporabljati ali jih je mogoče uporabljati le z omejitvami.
4. Zunanji vplivi, kot so poškodbe med transportom, poškodbe zaradi udarcev ali sunkov, škoda zaradi vremenskih vplivov ali drugih naravnih pojavov.
5. Popravila in spremembe, ki jih ne izvede osebje servisa, ki ga je podjetje Miele Slovenija za ta servisna dela pooblastilo in posebej izšolalo.
6. Uporaba neoriginalnih nadomestnih delov in dodatkov, ki jih ni posebej odobrilo podjetje Miele Slovenija.
7. Razbito steklo in pregorele žarnice.
8. Nihanje električnega toka in napetosti, ki ni znotraj tolerančnih meja, ki jih je določil proizvajalec.
9. Neizvajanje vzdrževalnih del in čiščenja v skladu z navodili za uporabo.
10. Uporaba in naravna obraba, npr. zmanjševanje polnilne zmogljivosti akumulatorjev in sestavni deli, ki jih je treba med življenjsko dobo izdelka redno menjati skladno z navodili za uporabo.

V. Varstvo podatkov

Podjetje Miele Slovenija pri izvajanju aktivnosti v zvezi z zahtevki iz naslova garancije zbira in obdeluje določene osebne podatke.

Miele Slovenija ali pooblaščen Miele servis bo za namen obdelave garancijskega zahtevka ob uveljavljanju garancije od garancijskega upravičenca pridobil osebne podatke (ime, priimek, naslov, telefonska številka in elektronski naslov). Podatki se obdelujejo za izvajanje pogodbe na podlagi točke b) člena 6 (1) Splošne uredbe o varstvu osebnih podatkov. Ti podatki so nujno potrebni za izvrševanje obveznosti podjetja Miele Slovenija, ki izhajajo iz te garancije. Podatki se bodo hranili 5 let. Obdelovalci osebnih podatkov so pooblaščen Miele servisi in družba Miele & Cie. KG. Imetnik garancije ima pravico do dostopa do svojih osebnih podatkov, lahko pa vloži tudi pritožbo pri Informacijskem pooblaščenca. Vprašanja, povezana z obdelavo osebnih podatkov, se lahko naslovijo na privacy@miele.si.

Dodatne informacije o obdelavi podatkov so na voljo v izjavi o varstvu podatkov, dostopni na miele.si/gospodinjski/varstvo-podatkov-46.htm.

Miele d.o.o.
Trgovina in servis
Brnčičeva ulica 41 g
1231 Ljubljana - Črnuče
Telefon: 01 292 63 33
E-pošta: info@miele.si
www.miele.si

Nemčija
Miele & Cie. KG
Carl-Miele-Straße 29
33332 Gütersloh

CM 6160, CM 6360, CM 6560

sl-SI

M.-Nr. 11 619 861 / 05