















Brugsanvisning Vinkøleskab



Læs venligst denne brugs- og monteringsanvisning inden opstilling, installation og ibrugtagning. Herved beskyttes personer, og skader på produktet undgås.

Indhold

Råd om sikkerhed og advarsler	4	Vinkøleskabet slukkes.....	23
Miljøbeskyttelse	12	Ved længere fravær	23
Sådan spares der energi:.....	13	Krav til netværkstilslutning	23
Lær dit produkt at kende	14	Start netværksforbindelse.....	24
Produktbeskrivelse	14	Scan & Connect udføres	24
Oversigt.....	14	Betjening	25
Display.....	15	Temperatur indstilles	25
Indstillings-mode 	16	Mulige temperaturindstillinger ...	25
Låsefunktion  / 	16	Temperaturdisplay	25
Vinkøleskabet slukkes 	16	Luftfugtighed	
Sabbat-mode 	16	(ActiveHumidity) indstilles 	25
Information om sabbat-mode i	16	Mulige indstillingsværdier for	
Tidsrum indtil døralarmen lyder		luftfugtighed	26
	17	Aflæsning af aktuel luftfugtighed i ..	26
Netværksforbindelse 	17	Indstillinger tilpasses	27
Tastelyd  / 	17	Rengøring og vedligeholdelse	34
Alarm- og signallyd  / 	17	Rengøringsmidler	34
Displaylysstyrke 	17	Vinkøleskabet forberedes til rengø-	
Temperaturrenhed °C/°F	17	ring.....	34
Demo-mode 	17	Indvendig rengøring	34
Standardindstillinger 	17	Active AirClean-filter udskiftes	35
Informationer om vinkøleskabet		Bekræftelse af udskiftning af Active	
i	17	AirClean-filteret	35
Active AirClean filterindikator 	17	Køle-/fryseskabets front og side-	
Netværkstilslutning	18	vægge rengøres	35
Sikkerhed	18	Tætningslisten i døren rengøres	36
Temperaturalarm	18	Ventilationsåbninger rengøres.....	36
Døralarm	19	Efter rengøring	36
Betjening af dørlåsen	19	Automatisk afrimning.....	36
Køle-/fryseskabet indrettes	20	Småfejl udbedres	37
Omrokering af metalhylder	20	Lys	43
Maksimal kapacitet	20	Støjårsager	43
Placering af vinflaskerne på met-		Service	45
alhylderne	21	Kontakt i tilfælde af fejl.....	45
Medfølgende tilbehør	22	EPREL- database	45
Ekstratilbehør	22	Miele Service	45
Ibrugtagning	23	Installation	48
Inden første brug	23	Opstillingssted.....	48
Vinkøleskabet tilsluttes	23	Krav til ventilation.....	49
Aktivering af kulfilter (Acti-		Opstilling af flere vinkøleskabe/kø-	
ve AirClean-filter) 	23	le-/fryseskabe	49
Vinkøleskabet tændes	23		

Hængslings siden ændres.....	50
Opstilling af vinkøleskabet	50
Justering af vinkøleskabet	51
Mål.....	52
Opstillingsmål/set oppefra	52
Tilslutninger	53
Eltilslutning.....	54
Konformitetserklæring	56
Ophavsrettigheder og licenser.....	57

Råd om sikkerhed og advarsler

Dette vinkøleskab opfylder de foreskrevne sikkerhedsbestemmelser. U hensigtsmæssig brug kan dog medføre skader på personer og ting.

Læs venligst brugs- og monteringsanvisningen grundigt, inden vinkøleskabet tages i brug. De indeholder vigtige anvisninger om indbygning, sikkerhed, brug og vedligeholdelse. Herved beskyttes personer, og skader på vinkøleskabet undgås.

I overensstemmelse med norm IEC 60335-1 gør Miele udtrykkeligt opmærksom på, at afsnittet om installation af vinkøleskabet samt råd om sikkerhed og advarsler skal læses og overholdes.

Miele kan ikke gøres ansvarlig for skader, der er opstået, fordi disse anvisninger ikke er blevet fulgt.

Gem venligst brugs- og monteringsanvisningen, og giv den videre til en eventuel senere ejer.

Retningslinjer vedrørende brugen

► Vinkøleskabet er beregnet til anvendelse i en almindelig husholdning og på husholdningslignende opstillingssteder som fx

– i butikker, kontorer og lignende arbejdspladser

– i landbrugsbedrifter

– til kundebrug på hoteller, moteller, pensionater o.l.

Dette vinkøleskab er ikke beregnet til udendørs brug.

► Brug kun vinkøleskabet i den almindelige husholdning til opbevaring af vin.

Vinkøleskabet er ikke egnet til nedfrysning af madvarer.

Det er ikke tilladt at anvende det til andre formål.

► Vinkøleskabet er ikke egnet til opbevaring og køling af medikamenter, blodplasma, laboratoriepræparater eller andre medicinske produkter. Forkert brug af vinkøleskabet kan medføre skader på eller fordærv af indholdet i vinkøleskabet. Vinkøleskabet bør ikke opstilles i områder, hvor der er fare for eksplosion.

Miele hæfter ikke for skader, der er opstået på grund af forkert brug eller betjening.

► Personer, der på grund af begrænsninger i fysisk eller psykisk formåen eller på grund af manglende erfaring eller uvidenhed ikke er i stand til at betjene vinkøleskabet sikkert, må ikke anvende det uden opsyn.

Disse personer må kun anvende vinkøleskabet uden opsyn, hvis de er informeret om dets funktioner, så de kan betjene det sikkert, og hvis de forstår de farer, der kan opstå ved forkert betjening.

Børn i huset

► Børn under 8 år skal holdes væk fra vinkøleskabet, medmindre der holdes konstant opsyn med dem.

► Børn på 8 år eller derover må kun bruge vinkøleskabet uden opsyn, hvis de er informeret om dets funktioner, så de kan betjene det sikkert. Børn skal kunne forstå de farer, der kan opstå ved forkert betjening.

► Børn må ikke rengøre eller vedligeholde vinkøleskabet uden opsyn.

► Hold altid øje med børn, der opholder sig i nærheden af vinkøleskabet. Lad dem aldrig lege med vinkøleskabet.

► Risiko for kvælning. Børn kan under leg vikle sig ind i emballagemateriale (fx folier) eller trække emballagematerialet over hovedet og blive kvælt. Opbevar emballagedele uden for børns rækkevidde.

Teknisk sikkerhed

► Kølemiddelkredsløbet er kontrolleret for tæthed. Vinkøleskabet overholder de relevante sikkerhedsbestemmelser samt de gældende EU-retningslinjer.



► Advarsel: Brandfare/brændbare materialer. Dette symbol findes på kompressoren og gør opmærksom på brændbare materialer. Fjern ikke dette mærkat.

Råd om sikkerhed og advarsler

Det indeholdte kølemiddel (oplysninger på typeskiltet) er miljøvenligt, men brandfarligt.

Anvendelse af dette miljøvenlige kølemiddel fører til delvis forhøjelse af driftslydene. Ud over lyde fra kompressoren kan der forekomme strømningslyde fra hele kølekredsløbet. Dette kan desværre ikke undgås, men har ingen indflydelse på vinkøleskabets funktion.

Sørg for, at ingen dele i kølekredsløbet bliver beskadiget under transport og ved indbygning/opstilling af vinkøleskabet. Sprøjtning af kølemiddel kan forårsage øjenskader, og kølemiddel, der slipper ud, kan antænde.

Ved beskadigelser:

- Undgå alle former for åben ild.
- Afbryd strømmen til vinkøleskabet,
- Udluft rummet, hvor vinkøleskabet står, i nogle minutter.
- Kontakt Miele Service (kontakthinformation findes på omslaget).

► Jo mere kølemiddel, der er i vinkøleskabet, desto større skal det rum være, hvori det opstilles. I tilfælde af lækage kan der i små rum dannes en brændbar gas-/luftblanding. Rummet skal være min 1 m³ pr. 8 g kølemiddel. Mængden af kølemiddel står på typeskiltet indvendigt i vinkøleskabet.

► De tilslutningsdata (sikring, frekvens, spænding), der er angivet på vinkøleskabets typeskilt, skal ubetinget stemme overens med de eksisterende forhold på opstillingsstedet, så der ikke opstår skader på vinkøleskabet. Kontroller dette før tilslutning.

I tvivlstilfælde bør man kontakte en elinstallatør.

► Vinkøleskabets elektriske sikkerhed er kun sikret, hvis vinkøleskabet er tilsluttet et forskriftsmæssigt installeret jordledningssystem. Denne grundlæggende sikkerhedsanordning skal forefindes.

I tvivlstilfælde bør elinstallationen kontrolleres af en uddannet fagmand.

► Midlertidig eller permanent tilslutning til et selvforsynende eller ikke-netværkssynkront energiforsyningssystem (såsom stand-alone netværkssystemer, backup-systemer) er mulig. Forudsætning for tilslutning er, at energiforsyningssystemet opfylder kravene i EN 50160 eller tilsvarende.

Beskyttelsesforanstaltningerne i husinstallationen og i Miele-produktet skal også sikres med hensyn til deres funktion og driftsform ved tilslutning til stand-alone netværkssystemer eller ved ikke-netværkssynkron drift, eller de skal erstattes af tilsvarende foranstaltninger i installationen. Som eksempelvis beskrevet i den aktuelle version af VDE-AR-E 2510-2.

► Stikkontakten skal være let tilgængelig og skal så vidt muligt ikke være anbragt bag vinkøleskabet.

► Hvis tilslutningsledningen er beskadiget, skal vinkøleskabet straks kobles fra elnettet. Kontakt Miele Service.

► En beskadiget tilslutningsledning må kun udskiftes med en speciel tilslutningsledning af samme type (kan købes i Miele's webshop eller ved henvendelse til vores kundecenter). Af sikkerhedsmæssige grunde må ledningen kun udskiftes af Miele Service eller en anden uddannet fagmand.

► Multistikdåser og forlængerledninger giver ikke den nødvendige sikkerhed (risiko for brand) og bør derfor ikke anvendes ved tilslutning af vinkøleskabet.

► Hvis de spændingsførende dele eller nettilslutningsledningen udsættes for fugt, kan der opstå kortslutning. Opstil derfor ikke vinkøleskabet i områder med fugt eller vandsprøjt (fx garager, vaskekældre etc.).

► Dette vinkøleskab må ikke anvendes på ikke-stationære opstillingssteder (fx skibe).

► Et beskadiget vinkøleskab kan betyde fare for sikkerheden. Kontroller derfor vinkøleskabet for synlige skader, inden det monteres. Tag aldrig et beskadiget vinkøleskab i brug.

► Dette vinkøleskab er ikke beregnet til anvendelse som indbygningsprodukt.

► Vinkøleskabet skal være afbrudt fra elnettet under installation, vedligeholdelse og reparation. Det er kun afbrudt fra elnettet, når

Råd om sikkerhed og advarsler

- sikringerne i installationen er slået fra, eller
- skruesikringerne i installationen er skruet helt ud, eller
- stikket er trukket ud. Træk ikke i ledningen på tilslutningsledninger med netstik, men i stikket, når vinkøleskabet skal afbrydes fra el-nettet.

► Vedligeholdelsearbejde eller reparationer foretaget af ukyndige kan medføre betydelig risiko for brugeren, og producenten kan ikke gøre ansvarlig for skader som følge heraf.

Installations- og vedligeholdelsearbejde eller reparationer må kun udføres af en uddannet fagmand eller af Miele Service.

► Reparation af vinkøleskabet inden garantiens udløb bør kun foretages af Miele Service eller en anden uddannet fagmand, da eventuelle efterfølgende skader ellers ikke er omfattet af Miele's garanti.

► Vi anbefaler at udskifte defekte komponenter med originale reservedele. Ved korrekt montering af originale reservedele garanterer Miele, at sikkerhedskravene opfyldes i fuldt omfang og omfattes af Miele's garanti.

► Dette vinkøleskab er på grund af specielle krav (fx mht. temperatur, fugtighed, kemisk resistens, slidstyrke og vibration) udstyret med en speciel pære. Pæren må kun anvendes til det påtænkte formål. Pæren er ikke egnet til oplysning af rum. Af sikkerhedsmæssige grunde må udskiftning kun foretages af Miele Service eller en anden uddannet fagmand. Dette vinkøleskab indeholder flere lyskilder, som min. er energieffektivitetsklasse G.

Installation

► Foretag ændring af hængslingssiden (om nødvendigt) iht. monteringsanvisning.

► Brug altid beskyttelseshandsker ved transport, ændring af hængslingsside og opstilling af vinkøleskabet.

► Vinkøleskabet er meget tungt og har tendens til at vippe forover, når døren(e) er åben/åbne:

- Transporter eller flyt vinkøleskabet med mindst 2 personer.
- Foretag ændring af hængslingssiden på vinkøleskabet med mindst 2 personer.
- Opstil vinkøleskabet med mindst 2 personer.
- Lad aldrig vinkøleskabet være uden opsyn under installationen.

Den daglige brug

- ▶ Vinkøleskabet er beregnet til en bestemt klimaklasse (omgivelsestemperaturområde), hvis grænser absolut skal overholdes. Klimaklassen står på typeskiltet inde i vinkøleskabet. En lavere omgivelsestemperatur medfører, at kompressoren står stille i længere tid, så vinkøleskabet ikke kan opretholde den nødvendige temperatur.
- ▶ Ventilationsåbningerne må ikke tildækkes eller lukkes. Så er der ikke længere garanti for en ordentlig luftstrøm. Energiforbruget stiger, og komponenter kan blive beskadiget som følge heraf.
- ▶ Fare for beskadigelse på grund af fedt- eller olieholdige madvarer. Hvis der opbevares fedt- eller olieholdige madvarer i vinkøleskabet, skal man sørge for, at eventuelt fedt eller olie, der løber ud, ikke kommer i berøring med vinkøleskabets plastdele. Der kan opstå spændingsrevner i plastbelægningen.
- ▶ Brand- og eksplosionsfare på grund af antændelige gasblandinger. Opbevar aldrig eksplosive stoffer eller produkter med brændbare drivgasser (fx spraydåser) i vinkøleskabet. Antændelige gasblandinger kan forårsage brandfare pga. de elektriske komponenter. Disse spraydåser kan genkendes på det påtrykte indhold eller et flammesymbol. Udtrængende gas kan antændes af elektriske komponenter.
- ▶ Risiko for eksplosion. Anvend ingen elektriske apparater i vinkøleskabet. Det kan forårsage gnistdannelse.

Tilbehør og reservedele

- ▶ Vi anbefaler at anvende originalt Miele-tilbehør. Hvis andre dele monteres, kan reklamationsretten, garantien og/eller produktansvaret bortfalde.
- ▶ Miele's originale reservedele lagerføres i mindst 10 år og op til 15 år efter, at produktionen af dit vinkøleskab er ophørt.

Rengøring og vedligeholdelse

- ▶ Brug ikke olie eller fedt på dørlisten. Det gør den med tiden porøs.
- ▶ Brug aldrig et damprengøringsapparat til rengøring og afrimning af vinkøleskabet. Dampen kan trænge ind til de spændingsførende dele og medføre kortslutning.
- ▶ Advarsel Anvend ingen mekaniske eller andre hjælpemidler til fremskyndelse af afrimningen, hvis disse ikke er anbefalet af producenten,

Råd om sikkerhed og advarsler

► Spidse eller skarpe genstande kan beskadige køleelementerne, så vinkøleskabet ikke kan anvendes. Brug derfor aldrig spidse eller skarpe genstande til at

- fjerne rimlag
- fjerne rester, fx af mærkater

Transport

► Transporter altid vinkøleskabet opretstående og i emballagen for at undgå beskadigelse.

► Risiko for at komme til skade og for beskadigelse. Transporter vinkøleskabet med hjælp fra en anden person, da det er meget tungt.

Bortskaffelse af et gammelt køle-/fryseskab

► Børn kan under leg lukke sig inde i vinkøleskabet og blive kvalt.

- Demonter døren.
- Lad træhylder/metalhylder blive i vinkøleskabet, så børn ikke kan klatre ind i vinkøleskabet.
- På vinkøleskabe med dørlås forhindres det, at legende børn kan spærre sig inde og dermed komme i livsfare.

► Fare for elektrisk stød!

- Klip stikket af tilslutningsledningen.
- Klip tilslutningsledningen af det gamle produkt.

Bortskaf stikket og netttilslutningsledningen fra det gamle produkt.

► Under og efter bortskaffelse skal du sørge for, at vinkøleskabet ikke er placeret i nærheden af benzin eller andre brændbare gasser og væsker.

► Brandfare på grund af udtrængende olie eller kølemiddel.

Kølemidlet og olien er brændfarlige. Udtrængende kølemiddel eller olie kan antændes, hvis koncentrationen er høj nok, og den kommer i kontakt med en ekstern varmekilde.

Sørg under bortskaffelsen for, at kølekredsløbet ikke bliver beskadiget. Dette forhindrer ukontrolleret udslip af kølemiddel (oplysninger på typeskiltet) og olie.

► Kølemiddel kan ved uheld forårsage øjenskader! Sørg derfor for ikke at beskadige dele af kølesystemet, fx ved at

Råd om sikkerhed og advarsler

- stikke hul på kølemiddelkanalerne
- knække rørene
- kradse overfladebelægningen af.

Symbol på kompressoren (afhængig af model)

Denne advarsel er kun relevant ved genanvendelse af dele. Ved normal brug af køle-/fryseskabet er der ingen risiko.



- ▶ Olien i kompressoren kan være livsfarlig, hvis den sluges eller kommer i luftvejene.

Bortskaffelse af emballagen

Emballagen er udformet til håndtering af produktet og beskytter det mod transportskader. Emballagematerialerne er valgt med henblik på at muliggøre genanvendelse og korrekt affaldshåndtering. Genbrug af emballagematerialer kan bidrage til at spare råstoffer og reducere affaldsmængder. Brug materialespecifikke indsamlings- og returneringsmuligheder for genbrugsmaterialer.

Bortskaffelse af det gamle produkt

Gamle elektriske og elektroniske produkter indeholder stadig værdifulde materialer. De indeholder imidlertid også bestemte stoffer, blandinger og komponenter, som er nødvendige for deres funktion og sikkerhed. Hvis disse bortskaffes sammen med husholdningsaffaldet eller behandles forkert, kan de skade den menneskelige sundhed og miljøet. Bortskaf derfor ikke det gamle produkt med husholdningsaffaldet.



Sørg for, at dit køle-/fryseskab ikke bliver beskadiget under transporten til bortskaffelsesstedet.

Det sikres således, at kølemidlet i kølekredsløbet og olien i kompressoren ikke kan sive ud.

Aflever i stedet for det gamle produkt på nærmeste officielle opsamlingssted for elektriske og elektroniske produkter eller på kommunens genbrugsstation. Det er kundens eget ansvar at sørge for at fjerne eventuelle personrelaterede data fra det produkt, der skal bortskaffes. Du er lovmæssigt forpligtet til at fjerne brugte batterier og akkumulatorer, der ikke er fast indkapslet i produktet, samt pærer, der kan fjernes uden at blive ødelagt. Aflever disse på et opsamlingssted/genbrugsstationen, hvor de kan indleveres uden omkostninger. Sørg for, at det gamle produkt opbevares utilgængeligt for børn, indtil det fjernes.

Sådan spares der energi:

- Opstillingssted** Vinkøleskabet skal ved højere omgivelsestemperaturer køle hyppigere og forbruger derved mere energi. Derfor:
- Opstil vinkøleskabet i et godt ventileret rum.
 - Opstil ikke vinkøleskabet ved siden af en varmekilde (radiator, komfur).
 - Beskyt vinkøleskabet mod direkte sollys.
 - Sørg for en ideel omgivelsestemperatur omkring 20 °C.
 - Rengør regelmæssigt ventilationsåbningerne/-arealerne for støv.
- Temperaturindstilling** Jo koldere den indstillede temperatur er, desto højere bliver energiforbruget. Følgende indstillinger anbefales:
- +12 til +14 °C.
- Brug** Når der lukkes varme ind, og luftcirkulationen hindres, øges energiforbruget. Derfor:
- Åbn altid kun døren kortvarigt. Sørg for at sortere vinflaskerne, så de er hurtigere at tage ud.
 - Luk døren helt i, efter den har været åbnet.
 - Placer metalhylderne som ved levering.
 - Metalhylderne må ikke overfyldes. Luften skal kunne cirkulere imellem dem.
 - Hold ventilationsåbningerne i vinkøleskabet fri.

Lær dit produkt at kende

Produktbeskrivelse

Oversigt

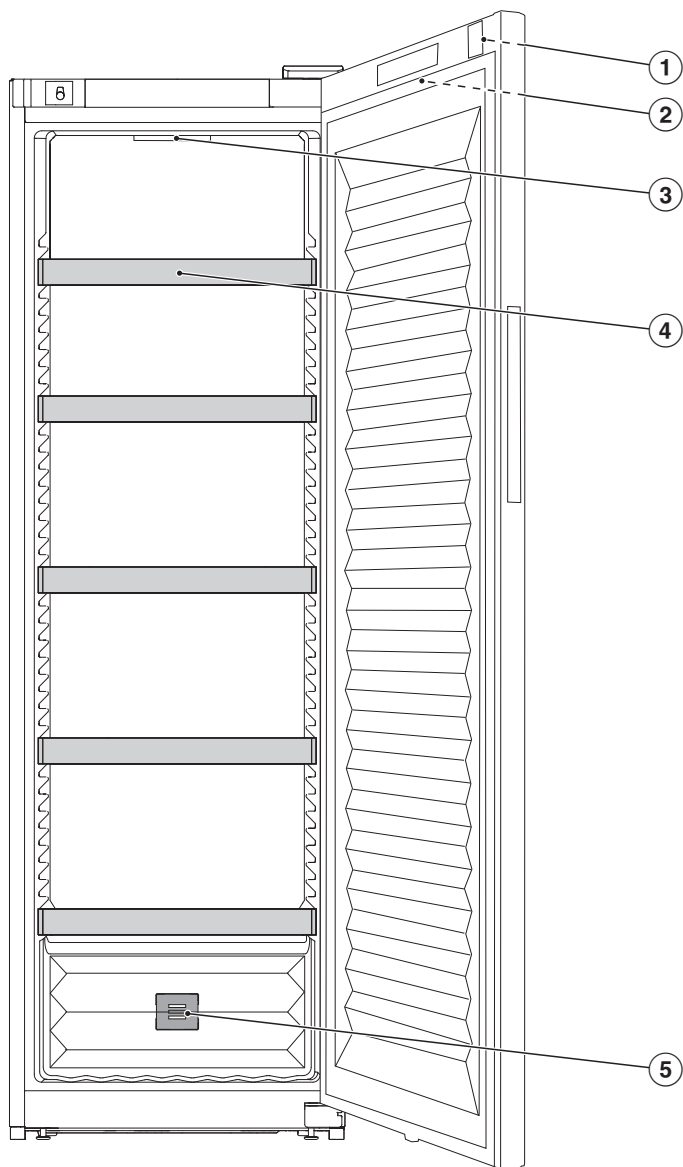

- ① Dørlås
- ② Display på ydersiden af døren
- ③ Lys
- ④ Metalhylde
- ⑤ Kulfilter (Active AirClean-filter)

Display

Displayet kan blive ridset, hvis der anvendes spidse eller skarpe genstande som fx stifter.

Berør kun displayet med fingrene.

Hvis fingeren er kold, reagerer displayet muligvis ikke.

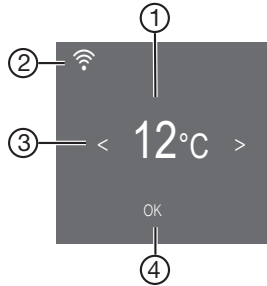

- ① Temperaturdisplay
- ② Visning af forbindelsesstatus (kun synlig, hvis der er konfigureret netværksforbindelse)
- ③ Sensortaster til valg af en indstilling
- ④ Sensortast *OK* til bekræftelse af et valg og opstart af indstillings-mode ⚙️.

Lær dit produkt at kende

Indstillings-mode

Låsefunktion /

Når låsefunktionen er tilkoblet, beskytter den mod utilsigtet frakobling af vinkøleskabet og utilsigtede ændringer foretaget af fx børn.

Hvis man fx ønsker at ændre temperaturen kortvarigt, kan låsefunktionen deaktiveres kortvarigt (se afsnittet Indstillinger tilpasses).

Vinkøleskabet slukkes

Her kan vinkøleskabet slukkes (se afsnittet Indstillinger tilpasses).

Sabbat-mode

Vinkøleskabet understøtter religiøse skikke via Sabbat-mode (se afsnittet "Indstillinger tilpasses").

Når Sabbat-mode  er tilkoblet, deaktiveres følgende midlertidigt:

- lyset i kølezonen ved åbning af døren
- displayet
- alle akustiske og optiske signaler
- en aktiv wi-fi-forbindelse
- påmindelser (fx Active AirClean-filter-indikator): Det indstillede tidsinterval bibeholdes

Alle andre tilkoblede funktioner forbliver aktiveret.

Mens Sabbat-mode  er aktiveret, kan der ikke foretages nogen indstillinger på vinkøleskabet.

Information om sabbat-mode

Sabbat-mode-versionen kan kaldes frem her.

Tidsrum indtil døralarmen lyder

Her kan tidsrummet for, hvornår døralarmen lyder efter åbning, indstilles.

Netværksforbindelse

Her kan netværksforbindelsen tilkobles for 1. gang, wi-fi deaktiveres og aktiveres eller netværkskonfigurationen nulstilles (se afsnittet Indstillinger tilpasses).

Tastelyd /

Her kan tastelyden til- eller frakobles (se afsnittet Indstillinger tilpasses).

Alarm- og signallyde /

Her kan lydstyrken for alarm- og signallyde (fx en døralarm eller fejlmelding) ændres. Eller alarm- og signallyde kan frakobles helt, hvis de generer (se afsnittet Indstillinger tilpasses).

Displaylysstyrke

Her kan displayets lysstyrke tilpasses lysforholdene på opstillingsstedet (se afsnittet Indstillinger tilpasses).

Temperaturenhed °C/°F

Her kan den ønskede temperaturenhed (Celsius eller Fahrenheit) indstilles (se afsnittet Indstillinger tilpasses).

Demo-mode

Her kan demo-mode frakobles, hvis demo-mode er indstillet fra fabrikken (i displayet vises ) (se afsnittet Indstillinger tilpasses).

Demo-mode gør det muligt for faghandlen at præsentere vinkøleskabet uden at kølingen er aktiveret. Denne indstilling er ikke beregnet til private husholdninger.

Standardindstillinger

Her kan indstillingerne for vinkøleskabet stilles tilbage til standardindstilling (se afsnittet Indstillinger tilpasses).

Tip: Stil alle vinkøleskabets indstillinger tilbage til standardindstilling, hvis vinkøleskabet bortskaffes, sælges, eller hvis et brugt vinkøleskab tages i brug. Her ved nulstilles netværkskonfigurationen også, så alle dine personlige oplysninger fjernes fra vinkøleskabet. Desuden kan en tidligere ejer ikke længere få adgang til vinkøleskabet.

Informationer om vinkøleskabet

Her kan modelbetegnelse og serienummer på vinkøleskabet kaldes frem.

Sørg for at have disse produktdata klar:

- når vinkøleskabet skal tilsluttes wi-fi (se afsnittet Indstillinger tilpasses, afsnittet Miele@home tilsluttes for 1. gang).
- ved melding af fejl til Miele Service (se afsnittet Service / Garanti).
- til aflæsning af oplysninger fra EPREL-databasen (se afsnittet "Service / Garanti").

Active AirClean filterindikator

Filtering af luften via Active AirClean-filteret sikrer, at luften holdes fri for støv og lugt.

Active AirClean-filterindikatoren  i displayet påmindrer ca. en gang om året om skift af Active AirClean-filteret (se afsnittet Rengøring og vedligeholdelse, afsnit Udskiftning af Active AirClean-filteret).

Her kan Active AirClean-filterindikatoren aktiveres (se afsnittet Indstillinger tilpasses).

Lær dit produkt at kende

Netværkstilslutning

Vinkøleskabet er udstyret med et integreret wi-fi-modul. Wi-fi-modulet giver dig mulighed for at oprette netværksforbindelse til dit hjemmenetværk og bruge Miele App på en mobil enhed.

Når vinkøleskabet er blevet tilsluttet via wi-fi, bliver forbindelsen automatisk genoprettet, hver gang du tænder for det igen.

Sørg for, at signalet fra dit wi-fi-netværk er tilgængeligt med tilstrækkelig signalstyrke på vinkøleskabets opstillingssted.

Ved tilslutning af vinkøleskabet til dit wi-fi-netværk øges energiforbruget, også når vinkøleskabet er slukket.

Smart Extras via Miele App*

Netværksforbindelse via Miele App giver dig adgang til mange Smart Extras, bl.a.:

- Statusinformationer kaldes frem
- Anvendelse af flere nyttige funktioner
- Vinkøleskabet holdes opdateret med den seneste Miele-udvikling via softwareopdateringer

Du kan finde flere oplysninger om Smart Extras på Mieles hjemmeside, i Apple App^{Store} eller i Google Play StoreTM.

*Yderligere digitalt tilbud fra Miele & Cie. KG. Afhængigt af model og land kan udvalget af funktioner variere. Du skal acceptere de generelle betingelser og vilkår og fortrolighedspolitikken for Mieles digitale produkter og tjenester i Miele App. Miele forbeholder sig retten til at ændre eller indstille de digitale tilbud til enhver tid.

Sikkerhed

Temperaturalarm

Vinkøleskabet er udstyret med en temperaturalarm, så temperaturen ikke kan stige eller falde ubemærket og dermed beskadige vinen.

Hvis temperaturen bliver for varm eller kold, lyser  i displayet.

Desuden lyder en alarm, indtil alarmtilstanden er ophørt, eller alarmen afbrydes inden da.

Hvornår en temperatur registreres som værende for varm eller kold, afhænger af den indstillede temperatur.

Det akustiske og optiske signal lyder i følgende situationer:

- Hvis der strømmer for meget varm luft ind, mens vinflaskerne omplaceres eller tages ud.
- Der lægges en større mængde vinflasker ind til opbevaring.
- Der er opstået en strømafbrydelse.
- Vinkøleskabet er defekt.

Temperaturalarmen afbrydes

Inden temperaturalarmen frakobles, skal årsagen til temperaturalarmen findes og afhjælpes.

Hvis alarmen generer, kan den afbrydes.



■ Tryk på OK.



 slukker, og alarmen stopper.



I displayet blinker i ca. 1 min. den varmeste temperatur, der har været i vinkøleskabet. Derefter skifter temperaturangivelsen til den aktuelle temperatur.



Døralarm

Vinkøleskabet er udstyret med en døralarm for at undgå energitab ved åben dør og for at beskytte vinflaskerne mod temperaturudsving.

Hvis døren står åben i længere tid, vises   i displayet. Der lyder en alarm, og det indvendige lys blinker.

Tidsrummet, indtil døralarmen lyder, kan ændres (se afsnittet Indstillinger tilpasses - Ændring af tidsrum indtil døralarmen lyder  .

Døralarmens akustiske advarselstone kan også slås fra (se afsnittet Indstillinger tilpasses), afsnit Ændring af lydstyrken for alarm og signallyde / .

Når døren lukkes, stopper alarmen, og   slukker i displayet.

Døralarmen afbrydes

- Tryk på OK.

  slukker, og alarmen stopper. Lyset lyser konstant.

Hvis døren ikke lukkes, gentages døralarmen efter ca. 1 minut.

Betjening af dørlåsen

Dørlåsen beskytter vinbeholdningen mod utilsigtet adgang.

Vinkøleskabet låses og låses op

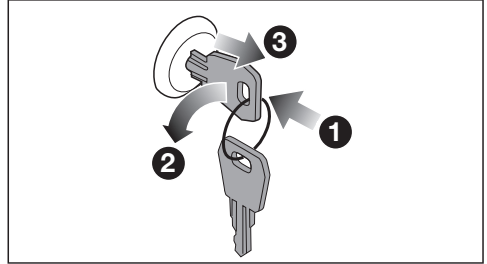

- Stik nøglen ind i dørlåsen **1** i døren.
- Døren låses: Tryk dørlåsen ind, og drej nøglen 90° i retning mod uret **2**.
- Træk nøglen ud **3**, og opbevar den et sikkert sted.
- Døren låses op: Stik nøglen ind i dørlåsen, tryk dørlåsen ind, og drej nøglen 90° i retning med uret.

Lær dit produkt at kende

Køle-/fryseskabet indrettes

Omrokering af metalhylder

Metalhylderne er ikke fastmonteret og kan derfor nemt flyttes.

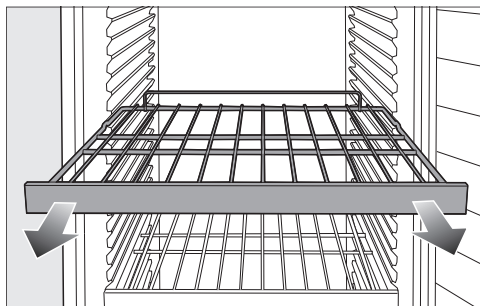

- Træk metalhylden fremad og ud.
- Skub metalhylden ind igen på ønsket position.

⚠ Fare for skade fra vinflasker, der falder ned.

Der er risiko for, at vinflasker kiles fast til metalhylden ovenover og kan falde ud af vinkøleskabet, når metalhylderne trækkes ud.

Træk kun metalhylderne ud, når der **ikke** ligger vin på dem.

Maksimal kapacitet

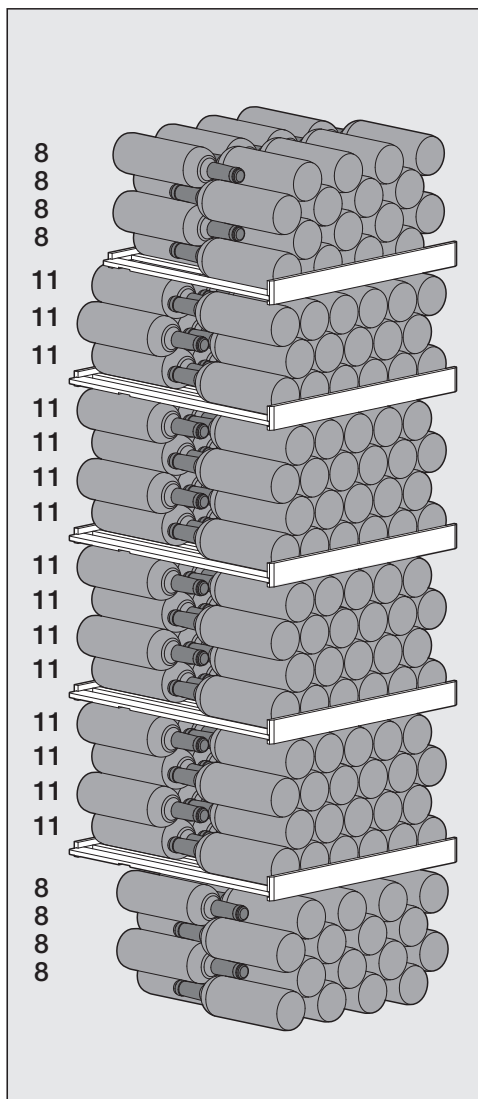

Vinkøleskabet kan rumme maks. 229 vinflasker (0,75 l, flaskeform Bordeaux-flaske).

Lær dit produkt at kende

Placering af vinflaskerne på metalhylderne

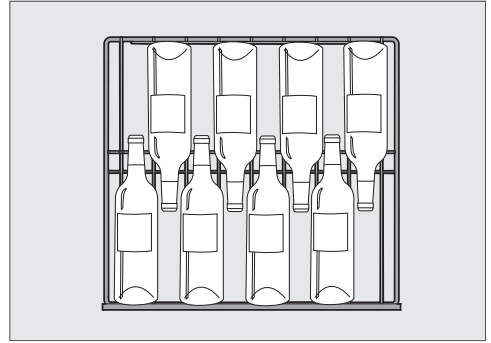

Placering af vinflaskerne på øverste metalhylde og i bunden

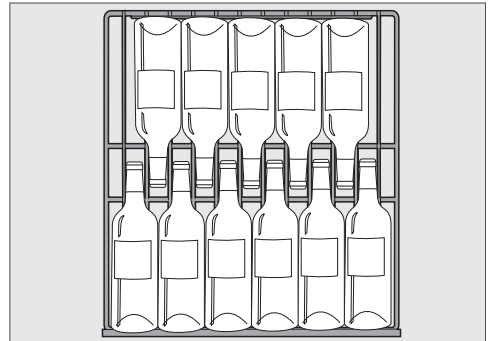

Placering af vinflaskerne på de øvrige metalhylder

! Fare for beskadigelse på grund af overbelastning.

Overskridelse af maks. kapacitet kan føre til beskadigelse af metalhylderne.

Der må højst anbringes 70 kg på hver metalhylde.

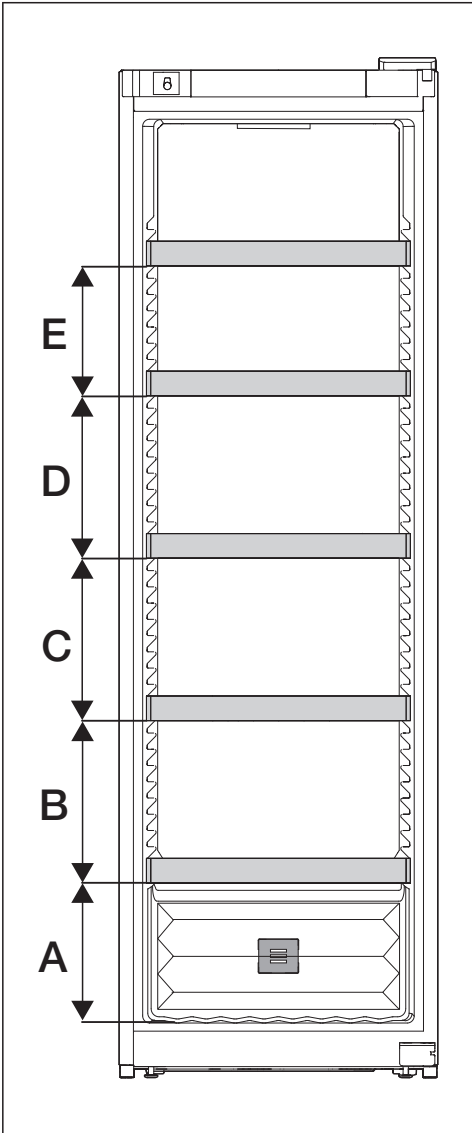

A	B	C	D	E
260	300	300	300	240

Maks. kapacitet nås kun, når de angivne afstande (i mm) mellem metalhylderne overholdes.

Lær dit produkt at kende

Medfølgende tilbehør

Nøgle til vinkøleskabsdøren

Kulfilter (Active AirClean-filter)

Active AirClean-filteret sørger for optimal luftudskiftning og dermed for høj luftkvalitet i vinkøleskabet.

Ekstratilbehør

I Miele's webshop, hos Miele Service eller hos din Miele-forhandler kan du købe produkter, der er specielt designet til dit vinkøleskab, fx produktplejemidler og tilbehør.

Du kan få adgang til Miele's webshop via følgende QR-kode:



Inden første brug



- Fjern al emballage og beskyttelsesfolier fra det indvendige rum.
- Rengør de indvendige sider/flader og tilbehøret (se afsnittet Rengøring og vedligeholdelse).

Vinkøleskabet tilsluttes

- Tilslut vinkøleskabet til elnettet, som beskrevet i afsnittet Eltilslutning.

I displayet vises først Miele, herefter .

Aktivering af kulfilter (Active AirClean-filter)

- Aktiver Active AirClean-filterindikatoren  (se afsnittet Indstillinger tilpasses, Aktivering af Active AirClean-filterindikator .

Vinkøleskabet tændes

- Tryk på *OK*.

Hvis displayet ikke har været rørt i lang tid, skifter det til energispare-mode og slukker.

Vinkøleskabet begynder at køle, og lyset tændes, når døren åbnes.

Alt efter omgivelsestemperatur og indstilling kan det vare nogle timer, inden den ønskede temperatur nås og vises konstant.

Vinkøleskabet slukkes

- Tryk på *OK*.

Displayet viser .

- Tryk på *OK*.

- Bladr med sensortasten < til symbolet .

- Tryk på *OK*.

Displayet viser .

Kølingen og lyset er frakoblet.

Bemærk: Vinkøleskabet afbrydes ikke fra strømmettet, når det slukkes.

Ved længere fravær

Hvis der slukkes for vinkøleskabet ved længere tids fravær, og det ikke bliver rengjort, kan der dannes skimmel, hvis det er lukket.

Rengør vinkøleskabet.

Vær opmærksom på følgende, hvis vinkøleskabet ikke skal bruges i længere tid:

- Sluk vinkøleskabet.

- Træk stikket ud, eller slå sikringen i installationen fra.

- Rengør vinkøleskabet, og lad døren stå åben for at ventilere vinkøleskabet tilstrækkeligt og undgå lugtdannelse.

Krav til netværkstilslutning

Vær opmærksom på følgende krav til netværkstilslutning:

1. Et hjemmenetværk er tilgængeligt på opstillingsstedet.
Hav wi-fi-adgangskoden klar.
2. Miele App er tilgængelig på en mobil enhed.
3. Du har en brugerkonto i Miele App.

Ibrugtagning

Miele App

Miele App kan hentes gratis i Apple App Store® eller i Google Play™.



Start netværksforbindelse

- Tryk på *OK*.

Displayet viser .

- Bladr med sensortasten < eller > til symbolet .

- Tryk på *OK*.

- Bladr med sensortasten < eller > til symbolet .

- Tryk på *OK*.

- Vælg den ønskede forbindelsesmetode (APP eller WPS) med sensortasterne < og >.

- Tryk på *OK*.

- **Forlad Indstillings-mode**  ved at bladre med sensortasten < eller > hen på symbolet .

- Tryk på *OK*.

- Bladr med sensortasten < eller > til symbolet , og tryk på *OK*.

Når forbindelsen er etableret, vises  i displayet.

Hvis der ikke kunne etableres forbindelse, vises .

Start processen igen.

Scan & Connect udføres

- Skan QR-koden.

Når Miele App er installeret og en Miele-brugerkonto er oprettet, ledes direkte videre til tilslutning til netværket.

Hvis Miele App ikke er installeret endnu, ledes videre til Apple App Store® eller Google Play Store™.

- Installer Miele App og opret en Miele-brugerkonto.

- Skan QR-koden igen.

Miele App guider dig gennem opsætningen.



Temperatur indstilles

Til langtidsopbevaring af dine vine anbefales en temperatur mellem 12 og 14 °C.

- Tryk på *OK*.

Displayet viser: .

- Tryk på *OK*.

- Ændr temperaturen med sensortasterne < og >.

- Tryk på *OK*.

Temperaturdisplayet skifter igen til den aktuelle temperatur i vinkøleskabet.

Temperaturen i vinkøleskabet stiger:

- jo hyppigere og længere tid døren holdes åben.
- jo flere vinflasker, der opbevares.
- jo varmere de nyligt indlagte vinflasker er.
- jo højere omgivelsestemperaturen i vinkøleskabet er. Vinkøleskabet er beregnet til en bestemt klimaklasse (omgivelsestemperaturområde), hvis grænser absolut skal overholdes.

Mulige temperaturindstillinger

Temperaturen kan indstilles fra 5 °C til 20 °C.

Temperaturdisplay

Ved normal brug vises i displayet den **faktiske middelværdi**, der er i vinkøleskabet.

Alt efter omgivelsestemperatur og indstilling kan det være nogle timer, inden den ønskede temperatur nås og vises konstant.

Luftfugtighed (ActiveHumidity) indstilles



Der skal være en omgivelsestemperatur på 19 til 28 °C for at indstilling af luftfugtighed fungerer optimalt.

- Tryk på *OK*.

Displayet viser .

- Bladr med sensortasten > til symbolet .

- Tryk på *OK*.

- Vælg den ønskede luftfugtighed (, , eller ) med sensortasterne < og >.

- Tryk på *OK*.

- Bladr med sensortasten < eller > til symbolet .

- Tryk på *OK*.

Afhængig af omgivelsestemperatur og indstillet luftfugtighed kan det være nogle dage, før den faktiske luftfugtighed er nået og vises.

Betjening

Mulige indstillingsværdier for luftfugtighed

Luftfugtigheden kan indstilles i 3 trin og dermed tilpasses individuelle ønsker.

- ∆: lav luftfugtighed
- ∆∆: middel luftfugtighed
- ∆∆∆: høj luftfugtighed

Vær opmærksom på, at energiforbruget stiger en smule med øget indstilling af luftfugtigheden.

Hvis vinkøleskabet anvendes til langtidsopbevaring af vinflasker med korkprop, anbefaler vi en middel luftfugtighed ∆∆.

Aflæsning af aktuel luftfugtighed i_{Δ}

Afhængig af omgivelsestemperatur og indstillet luftfugtighed kan det være nogle dage, før den faktiske luftfugtighed er nået og vises.

- Tryk på *OK*.

Displayet viser .

- Bladr med sensortasten > til symbolet i_{Δ} .

















- Tryk på *OK*.

I displayet vises den aktuelle luftfugtighed, der er i vinkøleskabet (værdien vises som et gennemsnit over 2 timer).

- Tryk på *OK* for at forlade visningen.

- Bladr med sensortasten < eller > til symbolet .



- Tryk på *OK*.

	Indstillings-mode
	Låsefunktionen tilkobles, deaktiveres kortvarigt, eller frakobles helt.
	Sluk vinkøleskabet.
	Sabbat-mode til-/frakobles.
	Sabbat-mode-versionen kaldes frem.
	Ændring af tidsrum indtil døralarmen skal lyde.
	Netværksforbindelse
	APP / WPS Etablering af netværksforbindelse for 1. gang.
	Wi-fi-forbindelsen aktiveres eller deaktiveres.
	Netværkskonfiguration nulstilles.
	Tastelyden til- eller frakobles.
	Ændring af lydstyrken på advarsels- og signallydene, eller advarsels- og signallydene frakobles helt.
	Ændring af displayets lysstyrke.
	Ændring af temperaturenhed.
	Demo-mode frakobles (kun synlig, når den er tændt).
	Indstillinger stilles tilbage til standardindstilling.
	Informationer om køle-/fryseskabet kaldes frem.
	Active AirClean filterindikator aktiveres.





Indstillinger tilpasses

Mens der foretages indstillinger i indstillings-mode , undertrykkes døralarmen og andre advarsler automatisk.



Låsefunktion / aktiveres

- Tryk på *OK*.
- Displayet viser .
- Bladr med sensortasten < eller > til symbolet .
 - Tryk på *OK*.
 - Bladr med sensortasten < eller > til symbolet .
 - Tryk på *OK*.

Hvis låsefunktionen  er tilkoblet vises en prik i øverste hjørne af displayet .





- Åbn og luk døren. Først da er låsefunktionen aktiveret .
- **Forlad Indstillings-mode**  ved at bladre med sensortasten < eller > hen på symbolet .
- Tryk på *OK*.
- Bladr med sensortasten < eller > til symbolet , og tryk på *OK*.



Kortvarig frakobling af låsefunktionen /

- Tryk på *OK*.
- Displayet viser .
- Tryk på sensortasten *OK* i ca. 6 sekunder.
- Displayet viser .
- Tryk på *OK*.
 - Foretag nu de ønskede indstillinger.
 - Tryk på *OK*.





Når døren lukkes, aktiveres låsefunktionen  igen.

Låsefunktionen / deaktiveres helt

- Tryk på *OK*.
- Displayet viser .
- Tryk på sensortasten *OK* i ca. 6 sekunder.
- Displayet viser .
- Bladr med sensortasten < eller > til symbolet .
 - Tryk på *OK*.
 - Bladr med sensortasten < eller > til symbolet .
 - Tryk på *OK*.
- Når låsefunktionen er frakoblet, vises  i displayet.

- **Forlad Indstillings-mode**  ved at bladre med sensortasten < eller > hen på symbolet .
- Tryk på *OK*.
- Bladr med sensortasten < eller > til symbolet , og tryk på *OK*.

Vinkøleskabet slukkes



- Tryk på *OK*.
- Displayet viser .
- Bladr med sensortasten < eller > til symbolet .
 - Tryk på *OK*.
 - Bladr med sensortasten < eller > til symbolet .
 - Tryk på *OK*.
- Displayet viser .
- Kølingen og lyset er frakoblet.

Bemærk: Vinkøleskabet afbrydes ikke fra strømnettet, når det slukkes.

Sabbat-mode tilkobles

- Tryk på *OK*.

Displayet viser .

- Bladr med sensortasten < eller > til symbolet .
- Tryk på *OK*.
- Bladr med sensortasten < eller > til symbolet .
- Tryk på *OK*.

Hvis funktionen Sabbat-mode  er tilkoblet vises en prik i øverste hjørne af displayet •.

Efter ca. 3 sekunder slukker displayet.

Sørg for, at døren til køle-/fryseskabet er lukket helt i, da de optiske og akustiske alarmer er frakoblet.

Sabbat-mode frakobles

Sabbat-mode-funktionen  frakobles automatisk efter ca. 80 timer.

Sabbat-mode-funktionen  kan også frakobles før tid.

- Tryk på *OK*.

Displayet viser .

- Tryk på *OK*.

Hvis funktionen Sabbat-mode  er tilkoblet, vises en prik i øverste hjørne af displayet •.

- Tryk på *OK*.

Hvis funktionen Sabbat-mode  frakobles, slukker prikken i øverste hjørne af displayet.

- **Forlad Indstillings-mode**  ved at bladre med sensortasten < eller > hen på symbolet .



- Tryk på *OK*.

- Bladr med sensortasten < eller > til symbolet , og tryk på *OK*.

Ændring af tidsrum indtil døralarmen lyder

- Tryk på *OK*.

Displayet viser: .

- Bladr med sensortasten < eller > til symbolet .
- Tryk på *OK*.
- Bladr med sensortasten < eller > til symbolet .
- Tryk på *OK*.

- Vælg med sensortasterne < og > det ønskede tidsrum mellem 30 sek. og 3 min.:30 sek.

- Tryk på *OK*.

- **Forlad Indstillings-mode**  ved at bladre med sensortasten < eller > hen på symbolet .

- Tryk på *OK*.

- Bladr med sensortasten < eller > til symbolet , og tryk på *OK*.

Start netværksforbindelse

- Tryk på *OK*.

Displayet viser .

- Bladr med sensortasten < eller > til symbolet .

- Tryk på *OK*.



- Bladr med sensortasten < eller > til symbolet .

- Tryk på *OK*.

- Vælg den ønskede forbindelsesmetode (APP eller WPS) med sensortasterne < og >.

- Tryk på *OK*.

Indstillinger tilpasses





- **Forlad Indstillings-mode**  ved at bladre med sensortasten < eller > hen på symbolet .
- Tryk på *OK*.
- Bladr med sensortasten < eller > til symbolet , og tryk på *OK*.



Når forbindelsen er etableret, vises  i displayet.



Hvis der ikke kunne etableres forbindelse, vises .

Start processen igen.

Wi-fi-forbindelse aktiveres

- Tryk på *OK*.
- Displayet viser: .
- Bladr med sensortasten < eller > til symbolet .
 - Tryk på *OK*.
 - Bladr med sensortasten < eller > til symbolet .
 - Tryk på *OK*.
 - Bladr med sensortasten < eller > til symbolet , og tryk på *OK*.



Hvis wi-fi er aktiveret, vises symbolet  samt en prik i øverste hjørne af displayet .

- **Forlad Indstillings-mode**  ved at bladre med sensortasten < eller > hen på symbolet .
- Tryk på *OK*.
- Bladr med sensortasten < eller > til symbolet , og tryk på *OK*.



Hvis wi-fi-forbindelsen er aktiveret, vises symbolet  i displayet.

Wi-fi-forbindelse deaktiveres

- Tryk på *OK*.
- Displayet viser: .

- Bladr med sensortasten < eller > til symbolet .
- Tryk på *OK*.
- Bladr med sensortasten < eller > til symbolet .
- Tryk på *OK*.

Hvis wi-fi er deaktiveret, vises symbolet  i displayet.

- **Forlad Indstillings-mode**  ved at bladre med sensortasten < eller > hen på symbolet .
- Tryk på *OK*.
- Bladr med sensortasten < eller > til symbolet , og tryk på *OK*.

Netværkskonfiguration nulstilles

- Tryk på *OK*.
- Displayet viser: .
- Bladr med sensortasten < eller > til symbolet .
 - Tryk på *OK*.
 - Bladr med sensortasten < eller > til symbolet .
 - Tryk på *OK*.
 - Bladr med sensortasten > til symbolet .
 - Tryk på *OK*.
 - Bladr med sensortasten > til symbolet .
 - Tryk på *OK*.
 - **Forlad Indstillings-mode**  ved at bladre med sensortasten < eller > hen på symbolet .
 - Tryk på *OK*.
 - Bladr med sensortasten < eller > til symbolet , og tryk på *OK*.

Alle udførte indstillinger og indtastede værdier for Miele@home nulstilles.

Wi-fi-forbindelsen er deaktiveret,  slukker i displayet.



Nulstil netværkskonfigurationen, hvis vinkøleskabet skal bortskaffes eller sælges, eller hvis et brugt vinkøleskab tages i brug. Alle persondata fjernes fra vinkøleskabet. Desuden kan en tidligere ejer ikke længere få adgang til vinkøleskabet.



Tastelyden tilkobles

- Tryk på *OK*.

Displayet viser .

- Bladr med sensortasten < eller > til symbolet .
- Tryk på *OK*.
- Bladr med sensortasten < eller > til symbolet .
- Tryk på *OK*.

Hvis tastelyden er tilkoblet, vises . Desuden vises en prik i displayets øverste hjørne .

- **Forlad Indstillings-mode**  ved at bladre med sensortasten < eller > hen på symbolet .
- Tryk på *OK*.
- Bladr med sensortasten < eller > til symbolet , og tryk på *OK*.

Tastelyden frakobles



- Tryk på *OK*.

Displayet viser .

- Bladr med sensortasten < eller > til symbolet .
- Tryk på *OK*.
- Bladr med sensortasten < eller > til symbolet .

- Tryk på *OK*.



Hvis tastelyden er frakoblet, vises .

- **Forlad Indstillings-mode**  ved at bladre med sensortasten < eller > hen på symbolet .
- Tryk på *OK*.
- Bladr med sensortasten < eller > til symbolet , og tryk på *OK*.



Lydstyrken for alarm- og signallyde / ændres

- Tryk på *OK*.

Displayet viser .

- Bladr med sensortasten < eller > til symbolet .
- Tryk på *OK*.
- Bladr med sensortasten < eller > til symbolet .
- Tryk på *OK*.
- Vælg med sensortasterne < og > den ønskede lydstyrke for alarm- og signallydene.
- Hvis advarsels- og signallydene skal slukkes helt, stryges der til venstre, indtil bjælken er helt væk.
- Tryk på *OK*.

Når alarm- og signallyde er frakoblet, vises .

- **Forlad Indstillings-mode**  ved at bladre med sensortasten < eller > hen på symbolet .
- Tryk på *OK*.
- Bladr med sensortasten < eller > til symbolet , og tryk på *OK*.

Indstillinger tilpasses

Displayets lysstyrke ☀ ændres

- Tryk på *OK*.

Displayet viser: 🌞.

- Bladr med sensortasten < eller > til symbolet ⚙️.
- Tryk på *OK*.
- Bladr med sensortasten < eller > til symbolet ☀.
- Tryk på *OK*.
- Vælg med sensortasterne < og > den ønskede lysstyrke for displayet.
- Tryk på *OK*.
- **Forlad Indstillings-mode** ⚙️ ved at bladre med sensortasten < eller > hen på symbolet ↩.
- Tryk på *OK*.
- Bladr med sensortasten < eller > til symbolet ↩, og tryk på *OK*.

Temperaturenhed °C/°F ændres

- Tryk på *OK*.

Displayet viser: 🌡️.

- Bladr med sensortasten < eller > til symbolet ⚙️.
- Tryk på *OK*.
- Bladr med sensortasten < eller > til symbolet °C eller °F.
- Tryk på *OK*.

Nu er temperaturenhed °C eller °F valgt.

- **Forlad Indstillings-mode** ⚙️ ved at bladre med sensortasten < eller > hen på symbolet ↩.
- Tryk på *OK*.
- Bladr med sensortasten < eller > til symbolet ↩, og tryk på *OK*.

Demo-mode 📺 frakobles

- Tryk på *OK*.

I displayet vises først Miele, herefter temperaturdisplayet.



- Tryk på *OK*.
- Bladr med sensortasten < eller > til symbolet 📺.
- Tryk på *OK*.

Når demo-mode 📺 er frakoblet, slukker vinkøleskabet og skal tændes igen.

Indstillinger stilles tilbage til standardindstilling

- Tryk på *OK*.

Displayet viser: .



- Bladr med sensortasten < eller > til symbolet .
- Tryk på *OK*.
- Bladr med sensortasten < eller > til symbolet .
- Tryk på *OK*.
- Bladr med sensortasten > til symbolet .
- Tryk på *OK*.



Vinkøleskabet slukker og skal tændes igen.



Aktivering af Active AirClean-filterindikator

- Tryk på *OK*.

Displayet viser: .

- Bladr med sensortasten < eller > til symbolet .
- Tryk på *OK*.
- Bladr med sensortasten < eller > til symbolet .
- Tryk på *OK*.

Hvis Active AirClean-filterindikatoren  er aktiveret, vises en prik i displayets øverste hjørne .

- **Forlad Indstillings-mode**  ved at bladre med sensortasten < eller > hen på symbolet .
- Tryk på *OK*.
- Bladr med sensortasten < eller > til symbolet , og tryk på *OK*.

Rengøring og vedligeholdelse

Typeskiltet inde i vinkøleskabet må ikke fjernes. Det skal bruges i tilfælde af reparation.

Sørg for, at der ikke kommer vand i elektronikken eller i lyset.

 Fare for beskadigelse på grund af fugtighed, der trænger ind.

Dampen fra et damprengøringsapparat kan beskadige kunststofdele og elektriske komponenter.

Anvend ikke damprengøringsapparat til rengøring af vinkøleskabet.

 Sundhedsfare på grund af kontamination, der kommer ind i vinkøleskabet.

Kontamination udefra (fx også i mad- og drikkevarer) kan ved øget temperatur og luftfugtighed fremme skimmelsvamp i vinkøleskabet.

Læg kun rene vinflasker og rent tilbehør ind i vinkøleskabet.

Rengøringsmidler

Anvend kun rengørings- og plejemidler, der er uskadelige for madvarer, indvendigt i vinkøleskabet.

For at undgå beskadigelse af overfladerne bør der **ikke** anvendes

- soda-, ammoniak-, syre- eller kloridholdige rengøringsmidler
- kalkopløsende rengøringsmidler
- rengøringsmidler med skurende virkning (fx skurepulver, flydende skuremiddel og pimpsten),
- rengøringsmidler, der indeholder opløsningsmiddel
- rengøringsmiddel til rustfrit stål

- opvaskemiddel til opvaskemaskiner
- ovnspray
- rengøringsmiddel til glaskeramiske kogeplader (undtagelse til rengøring af glasfronten)
- glasrengøringsmiddel (undtagelse til rengøring af glasfronten: Let alkoholholdigt glasrengøringsmiddel uden indhold af tilsætninger, fx citrus eller lignende)
- skurende, hårde svampe og børster, fx grydesvampe
- viskelæder
- skarpe metalskrabere.

Vi anbefaler til rengøring en ren svampeklud, lunkent vand med lidt opvaskemiddel til opvask i hånden.

Vinkøleskabet forberedes til rengøring

- Sluk vinkøleskabet.

 vises i displayet, og kølingen er frakoblet.

- Tag vinflaskerne ud af vinkøleskabet, og opbevar dem et køligt sted.
- Tag efter behov alle udtagelige dele ud for rengøring (se afsnittet Lær dit produkt at kende, afsnit Indvendig rengøring).

Indvendig rengøring

Rengør vinkøleskabet regelmæssigt og mindst en gang om måneden.

Hvis snavs får lov at sidde i længere tid, kan det undertiden være umuligt at fjerne.

Overfladerne kan blive misfarvet eller ændre sig.

Snavs skal helst fjernes omgående.

Rengøring og vedligeholdelse

- Rengør det indvendige rum med en ren svampeklud, lunkent vand og lidt opvaskemiddel til opvask i hånden.
- Vask alle dele op i hånden og ikke i opvaskemaskine.
- Rengør alle dele af **træ** med en let fugtet klud. De må **ikke** blive våde.
- Tør efter med rent vand efter rengøringen, og eftertør alt med en klud.
- Lad vinkøleskabet være åbent i kort tid for at sikre, at vinkøleskabet er ventileret tilstrækkeligt, og at lugt undgås.

Active AirClean-filter udskiftes

Nye Active AirClean-filtre kan købes på Miele's hjemmeside, hos Miele-forhandlere og i vores Miele Experience Centre.

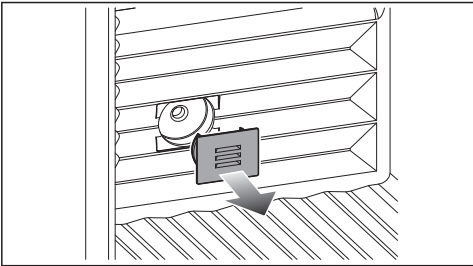

- Træk afdækningen af.

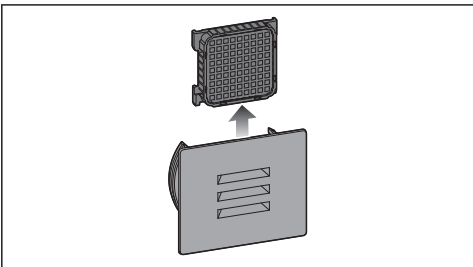

- Træk det brugte Active AirClean-filter ud.
- Bortskaf det brugte Active AirClean-filter med husholdningsaffaldet.

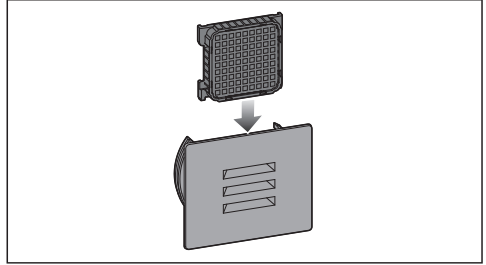

- Sæt det nye Active AirClean-filter i.

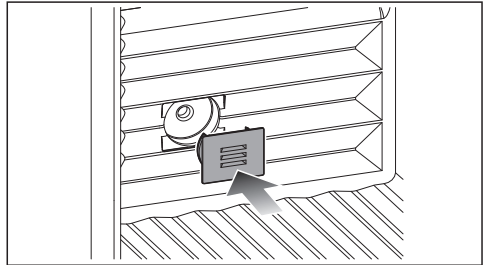

- Sæt afdækningen på.

Bekræftelse af udskiftning af Active AirClean-filteret

- Tryk på **OK**.

Symbolet  slukker i displayet, og tids-tælleren nulstilles.

Køle-/fryseskabets front og sidevægge rengøres

Hvis snavs får lov at sidde i længere tid, kan det undertiden være umuligt at fjerne. Overfladerne kan blive misfarvet.

Det er bedst at fjerne snavs på fronten og sidevæggene med det samme.

Alle overflader kan få ridser og misfarvninger, hvis der anvendes uegnede rengøringsmidler.

Læs venligst informationerne i afsnittet Rengøringsmidler.

Rengøring og vedligeholdelse

- Rengør overfladerne med en ren svampekuld, opvaskemiddel til opvask i hånden og varmt vand. Der kan også anvendes en ren, fugtig mikrofiberklud uden rengøringsmiddel til rengøringen.
- Tør efter med rent vand efter rengøringen, og eftertør alt med en blød klud.

Tætningslisten i døren rengøres

 Fare for beskadigelse ved forkert rengøring.

Tætningslisten i døren kan blive porøs efter behandling med olie eller fedtstof.

Kom ikke olie eller fedtstof på tætningslisten i døren.

- Tætningslisten i døren skal rengøres med jævne mellemrum og kun med rent vand. Tør den derefter grundigt af med en tør klud.

Ventilationsåbninger rengøres

- Ventilationsåbningerne skal med jævne mellemrum rengøres med en børste eller en støvsuger (anvend fx afstøvningsbørsten til Miele-støvsugere).

Efter rengøring

- Sæt alle dele på plads i vinkøleskabet.
- Tænd vinkøleskabet.
- Læg vinflaskerne ind i vinkøleskabet igen, og luk døren.

Automatisk afrimning

Vinkøleskabet afrimer automatisk.

De fleste funktionsforstyrrelser og fejl, der måtte opstå i den daglige drift, vil man selv kunne udbedre. I mange tilfælde kan man spare tid og penge, da det ikke er nødvendigt at kontakte Miele Service.

Besøg www.miele.dk/support/customer-assistance for at få yderligere oplysninger om, hvordan du selv kan udbedre fejl.



Undlad så vidt muligt at åbne vinkøleskabet, før fejlen er udbedret, for at undgå unødigt køletab.

Generelle problemer med vinkøleskabet

Fejl	Årsag og udbedring
Vinkøleskabet køler ikke.	Vinkøleskabet er ikke tændt. ■ Tænd vinkøleskabet.
	Stikket er ikke sat korrekt i stikkontakten, eller vinkøleskabets stik er ikke sat korrekt i vinkøleskabets stikkontakt. ■ Sæt netstikket i stikkontakten og vinkøleskabets stik i vinkøleskabets stikkontakt.
	Sikringen i husinstallationen er udløst. Vinkøleskabet, spændingsforsyningen eller et andet produkt kan være defekt. ■ Kontakt en elfagmand eller Miele Service.
Kompressoren kobler hyppigere til og kører i længere tid, og temperaturen i vinkøleskabet er for lav.	Temperaturen i vinkøleskabet er indstillet for lavt. ■ Korrigér temperaturindstillingen.
	Døren er blevet åbnet ofte. Eller der blev lagt store mængder vin ind. ■ Døren bør kun åbnes, når det er nødvendigt, og da i så kort tid som muligt.
	Døren til produktet lukker ikke helt. Temperaturen i vinkøleskabet falder. ■ Kontroller, at døren passer, og juster om nødvendigt døren ved hjælp af skruerne i dørhængslerne.
	Døren er ikke lukket rigtigt.

Småfejl udbedres









Fejl	Årsag og udbedring
	<ul style="list-style-type: none"> ■ Luk altid døren helt. <p>Omgivelsestemperaturen er for høj. Jo højere omgivelsestemperaturen er, desto længere tid kører kompressoren.</p> <ul style="list-style-type: none"> ■ Se vejledningen i afsnittet Installation, Opstillingssted. <p>Ventilationsåbningerne/-arealerne er tildækkede eller støvede.</p> <ul style="list-style-type: none"> ■ Undgå at tildække ventilationsåbningerne/-arealerne. ■ Rengør ventilationsåbningerne/-arealerne regelmæssigt for støv. <p>Gælder for indbygningsprodukter: Vinkøleskabet er ikke indbygget korrekt i indbygningsnichen.</p> <ul style="list-style-type: none"> ■ Montér vinkøleskabet i overensstemmelse med monteringsanvisningen.
Temperaturen i vinkøleskabet er for lav.	<p>Temperaturen i vinkøleskabet er indstillet for lavt.</p> <ul style="list-style-type: none"> ■ Korrigér temperaturindstillingen.
Temperaturen i vinkøleskabet er for høj.	<p>Dette er ikke en fejl. Den indstillede temperatur er for høj.</p> <ul style="list-style-type: none"> ■ Korrigér temperaturindstillingen. ■ Kontroller temperaturen igen efter 24 timer. <p>Omgivelsestemperaturen er lavere end den, vinkøleskabet er beregnet til. Kompressoren kobler sjældnere til, når omgivelsestemperaturen er for lav. Temperaturen i vinkøleskabet stiger.</p> <ul style="list-style-type: none"> ■ Se vejledningen i afsnittet Installation, Opstillingssted. ■ Øg omgivelsestemperaturen.













Fejl	Årsag og udbedring
<p>Den ønskede luftfugtighed i vinkøleskabet indstilles ikke.</p>	<p>Omgivelsestemperaturen er for høj eller for lav.</p> <ul style="list-style-type: none"> ■ Sørg for en ideel omgivelsestemperatur omkring 19-28 °C. <p>Temperaturen i vinkøleskabet er indstillet for højt.</p> <ul style="list-style-type: none"> ■ Til langtidsopbevaring af dine vine anbefales en temperatur mellem 12 og 14 °C. <p>Omgivelsesluftfugtigheden er for lav.</p> <ul style="list-style-type: none"> ■ Ved en meget lav omgivelsesluftfugtighed kan det forekomme, at der ikke kan opnås høj luftfugtighed i vinkøleskabet. <p>Luftfugtigheden i vinkøleskabet er afhængig af hyppighed og varighed af døråbning, af omgivelsestemperaturen og omgivelsesluftfugtigheden, af fyldningsmængden og vinkøleskabets indstillinger.</p>
<p>Der dannes skimmel på vinflaskernes etiketter.</p>	<p>Der kan opstå let skimmeldannelse på etiketterne, alt efter hvilket klæbestof der er på dem.</p> <ul style="list-style-type: none"> ■ Fjern skimmelen uden at efterlade rester. Rengør vinflaskerne, og fjern eventuelle rester af klæbestof.
<p>Der dannes en hvid belægning på vinflaskernes propper.</p>	<p>Propperne er oxideret på grund af luftkontakt.</p> <ul style="list-style-type: none"> ■ Tør belægningen af med en tør klud. Belægningen har ingen indflydelse på vinens kvalitet.
<p>Der lyder ingen alarm, selv om døren har stået åben i længere tid.</p>	<p>Dette er ikke en fejl. Alarmen er frakoblet i Indstillingsmode. Sådan tilkobles den akustiske alarm igen:</p> <ul style="list-style-type: none"> ■ Tryk på OK. <p>Displayet viser: 🚪.</p> <ul style="list-style-type: none"> ■ Bladr med sensortasten < eller > til symbolet ⚙️. ■ Tryk på OK. ■ Bladr med sensortasten < eller > til symbolet 🔊). ■ Tryk på OK. ■ Vælg med sensortasterne < og > den ønskede lydstyrke for alarm- og signallydene. ■ Tryk på OK. <p>Når alarm- og signallyde er tilkoblet, vises 🔊).</p>
<p>Der dannes kondensvand inde i vinkøleskabet. Døren lukker eventuelt ikke korrekt.</p>	<p>Tætningslisten i døren er gledet ud af noten.</p> <ul style="list-style-type: none"> ■ Kontroller, om tætningslisten sidder rigtigt i noten. <p>Tætningslisten i døren er beskadiget.</p> <ul style="list-style-type: none"> ■ Kontroller, om tætningslisten i døren er beskadiget.

Småfejl udbedres







Fejl	Årsag og udbedring
Tætningslisten i døren er beskadiget eller skal udskiftes.	Tætningslisten kan udskiftes uden værktøj. ■ Udskift tætningslisten i døren. Den kan købes i faghandlen eller ved henvendelse til vores kundecenter (kontaktinformation findes på omslaget).

Meldinger i displayet

Melding	Årsag og udbedring
Symbolet  lyser i displayet, vinkøleskabet køler ikke, men vinkøleskabet kan betjenes, og lyset i det fungerer.	Demo-mode er tilkoblet. ■ Tryk på <i>OK</i> . I displayet vises først Miele, herefter temperaturdisplayet. ■ Tryk på <i>OK</i> . ■ Bladr med sensortasten < eller > til symbolet  . ■ Tryk på <i>OK</i> . Når demo-mode  er frakoblet, slukker vinkøleskabet og skal tændes igen.
Der vises intet i displayet. Det er mørkt.	Sabbat-mode  er tilkoblet: Lyset i kølezonen er slukket, og vinkøleskabet køler. ■ Tryk på <i>OK</i> . Displayet viser  . ■ Tryk på <i>OK</i> . Hvis funktionen Sabbath-mode  er tilkoblet, vises en prik i øverste hjørne af displayet  . ■ Tryk på <i>OK</i> . Hvis funktionen Sabbath-mode  frakobles, slukker prikken i øverste hjørne af displayet. <hr/> Displayet er ikke tilsluttet korrekt på vinkøleskabet. ■ Er ændring af hængslingsside ikke udført korrekt? Kontroller efterfølgende endnu engang stikforbindelsen mellem vinkøleskab og display (se medfølgende monteringsanvisning). <hr/> Energispare-mode er tilkoblet: Hvis displayet ikke har været rørt i lang tid, skifter det til energispare-mode og slukker.

Melding	Årsag og udbedring
<p> lyser i displayet, og vinkøleskabet kan ikke betjenes.</p>	<p>Låsefunktionen er aktiveret.</p> <ul style="list-style-type: none"> ■ Deaktiver låsen på vinkøleskabet kortvarigt, eller deaktiver låsefunktionen helt (se afsnittet Indstillinger tilpasses).
<p>Symbolet  lyser i displayet, og der lyder en signallyd.</p>	<p>ActiveAirClean-filterindikatoren  minder om, at ActiveAirClean-filteret skal udskiftes.</p> <ul style="list-style-type: none"> ■ Udskift ActiveAirClean-filteret (se afsnittet Rengøring og vedligeholdelse, afsnit Udskiftning af ActiveAirClean-filter), og bekræft udskiftning af ActiveAirClean-filteret ved tryk på OK. <p>Symbolet  slukker i displayet.</p>
<p>I displayet lyser  , og desuden lyder der en advarselstone, og lyset indvendigt lyser blinkende.</p>	<p>Døralarmen er blevet aktiveret.</p> <ul style="list-style-type: none"> ■ Tryk på OK. <p>Alarmen stopper, symbolet   slukkes, og det indvendige lys lyser konstant.</p> <ul style="list-style-type: none"> ■ Luk døren.
<p>I displayet lyser  , og der lyder en alarm.</p>	<p>Temperaturalarmen er blevet aktiveret: Temperaturen i vinkøleskabet er for varm eller kold i forhold til den indstillede temperatur.</p> <p>Årsager hertil kan fx være:</p> <ul style="list-style-type: none"> – Døren er blevet åbnet ofte. – Ventilationsåbningerne er tildækkede. – Der har været en længere strømafbrydelse. <ul style="list-style-type: none"> ■ Tryk på OK. <p>  slukker, og alarmen stopper.</p> <p>I displayet blinker i ca. 1 min. den varmeste temperatur, der har været i vinkøleskabet. Derefter skifter temperaturangivelsen til den aktuelle temperatur.</p> <p>Den blinkende temperaturangivelse kan afbrydes:</p> <ul style="list-style-type: none"> ■ Tryk på OK. <p>Den viste varmeste temperatur slettes. Herefter vises i displayet den faktiske aktuelle temperatur, der er i vinkøleskabet.</p> <ul style="list-style-type: none"> ■ Afhjælp alarmtilstanden.





Småfejl udbedres

Melding	Årsag og udbedring
<p>I displayet lyser , og der lyder også en alarm.</p>	<p>Der vises en strømafbrydelse: Temperaturen i vinkøleskabet har inden for de seneste dage eller timer været steget for meget på grund af en strømafbrydelse.</p> <ul style="list-style-type: none"> ■ Tryk på <i>OK</i>. <p> slukker, og alarmen stopper.</p> <p>I displayet blinker i ca. 1 min. den varmeste temperatur, der har været i vinkøleskabet. Derefter skifter temperaturangivelsen til den aktuelle temperatur.</p> <p>Den blinkende temperaturangivelse kan afbrydes:</p> <ul style="list-style-type: none"> ■ Tryk på <i>OK</i>. <p>Den viste varmeste temperatur slettes. Herefter vises i displayet den faktiske aktuelle temperatur, der er i vinkøleskabet.</p> <ul style="list-style-type: none"> ■ Afhjælp alarmtilstanden.
<p>I displayet lyser , og en fejlkode F med tal vises. Desuden lyder en alarm.</p>	<p>Der foreligger en fejl.</p> <ul style="list-style-type: none"> ■ Slå alarmen fra ved at trykke på <i>OK</i> i displayet. ■ Kontakt Miele Service. <p>Ved henvendelse til Miele Service skal foruden den viste fejlkode også vinkøleskabets modelbetegnelse og serienummer oplyses. Disse informationer  kan man få vist direkte.</p> <ul style="list-style-type: none"> ■ Tryk på <i>OK</i>. <p>Displayet viser de nødvendige produktdata.</p> <ul style="list-style-type: none"> ■ Tryk på <i>OK</i>. ■ Bladr videre med sensortast < eller > for at se yderligere produktdata. ■ Vinkøleskabet slukkes ved at bladre med sensortasten < eller > til symbolet . ■ Informationsdisplayet forlades ved at bladre med sensortasten < eller > hen på symbol . ■ Tryk på <i>OK</i>. <p>Der vises en fejl på produktet: Denne visning har altid 1. prioritet og afbryder straks alle indstillinger, der netop foretages.</p> <p>En fejl på køle-/fryseskabet har fortrinsret i forhold til en evt. dør- og/eller temperaturalarm.</p>

Lys

 Fare for elektrisk stød på grund af fritliggende ledninger. Hvis lysafdækningen tages af, kan man komme i berøring med strømførende dele. Fjern ikke lysafdækningen. LED-lyset bør kun repareres eller udskiftes af Miele Service.

 Risiko for at komme til skade på LED-lys. Lyset svarer til risikogruppe RG 2. Hvis afdækningen er defekt, kan det skade øjnene. Kig ikke direkte på lyset med optiske instrumenter (en lup eller lignende), hvis lysafdækningen er beskadiget.

Fejl	Årsag og udbedring
Lyset fungerer ikke.	Vinkøleskabet er ikke tændt. ■ Tænd vinkøleskabet.
	Sabbat-mode  er aktiveret: Displayet er sort, og vinkøleskabet køler. ■ Tryk på OK. Displayet viser  . ■ Tryk på OK. Hvis funktionen Sabbath-mode  er tilkoblet, vises en prik i øverste hjørne af displayet  . ■ Tryk på OK. Hvis funktionen Sabbath-mode  frakobles, slukker prikken i øverste hjørne af displayet.
	Hvis døren har stået åben i ca. 15 min., slukker lyset automatisk på grund af overopvarmning. Hvis dette ikke var årsagen, foreligger der en fejl. ■ Kontakt Miele Service.
Den indvendige belysning blinker.	Dette er ikke en fejl. Døralarmen er blevet aktiveret.

Støjårsager

Vinkøleskabet forårsager forskellige driftslyde under brugen. Ved lav køleeffekt arbejder vinkøleskabet energibesparende, men længere. Lydene er lavere. Ved høj køleeffekt køles madvarerne hurtigere. Lydene er højere.

Småfejl udbedres

Normale lyde	Hvordan opstår de?
Hvæsen, rislen	Der sprøjtes kølemiddel ind i kølekredsløbet.
Boblen, klukken, snurren	Der flyder kølemiddel gennem rørene.
Brummen	Vinkøleskabet køler.
Klikken	Termostaten til- og frakobler kompressoren.
Surren, susen	Ventilatoren kører.
Knæklyde	Vinkøleskabets materiale udvider sig.
Raslen	Ventiler eller flapper er aktive.
Slubren (vinkøleskabe med dørlukningsdæmper)	Døre med dørlukningsdæmper åbnes eller lukkes.
Husk på, at kompressor- og strømningslyde i kølekredsløbet ikke kan undgås.	

Lyde	Årsag og udbedring
Vibrering, klapren, klirren	Vinkøleskabet står ujævnt. Juster vinkøleskabet i vater med et vaterpas. Juster vinkøleskabet ved hjælp af de indstillelige ben (afhængig af model) under vinkøleskabet. Ved indbygningsprodukter: Skub i en indbygningsniche fra 140 cm de medfølgende stabiliseringsskinner ind på undersiden af køle-/fryseskabets/vinkøleskabets bund.
	Vinkøleskabet rører ved andre møbler eller produkter. Ryk vinkøleskabet.
	Skuffer, kurve eller hylder sidder ustabilt eller i klemme. Kontroller de udtagelige dele, og sæt dem ind igen.
	Flasker eller beholdere rører hinanden. Ryk flaskerne eller beholderne lidt væk fra hinanden.
	Transportledningsholderen (afhængig af model) hænger stadig på produktets bagvæg. Fjern transportledningsholderen.

Under miele.dk/Services findes informationer om, hvordan man selv kan udbedre småfejl og bestille reservedele.

Kontakt i tilfælde af fejl

Kontakt forhandleren eller Miele Kundecenter, hvis det ikke er muligt selv at udbedre fejlen.

Miele Service kan kontaktes online via miele.dk/service.

Kontaktdata til Miele Service findes i slutningen af denne brugsanvisning.

Oplys modelbetegnelse og serienummer ved henvendelse til Miele. Begge oplysninger kan findes på typeskiltet inde i køle-/fryseskabet eller, afhængigt af modellen, i indstillings-mode under Informationer **i**.

EPREL- database

Fra 1. marts 2021 findes informationerne om energimærkning og krav til økodesign i den europæiske produktdatabase (EPREL). Produkt databasen kan ses her: <https://eprel.ec.europa.eu/>. Her bliver du bedt om at indtaste model.

Modebetegnelsen kan findes på typeskiltet inde i køle-/fryseskabet eller, afhængigt af modellen, i indstillings-mode under Informationer **i**.

Miele																											
XXXXXX	Nr. XX/ XXXXXXXXXX.																										
<small> WEINTEMPERSCHRAUB-UNTERTISCHMODELL MULTIFRIGERATORE VINE STORAGE CABINET UNDERCOUNTER TOP ARMOIRE DE MISE EN TEMP. DES VINS MO. ENCASTRABLE SOUS PLAN ARMARIO P. ACCONZIONAMENTO VINS MO. IN CASO DI ENTRAJO EN CUBERA BOTTIGLIA TEMP. STABILIZZAZIONE </small>																											
<table border="1"> <tr> <th>Klasse/Class</th> <th>Ap-Type/AP-Type</th> <th>Enutic/Net/Gross Capacity</th> <th>Capacité/Net Capacity</th> </tr> <tr> <td>SN-ST</td> <td>AP-Type/AP-Type</td> <td>Volume Enut/Capacité Bruta</td> <td>Pouvoir de Congel./Capac. Congeladora</td> </tr> </table>	Klasse/Class	Ap-Type/AP-Type	Enutic/Net/Gross Capacity	Capacité/Net Capacity	SN-ST	AP-Type/AP-Type	Volume Enut/Capacité Bruta	Pouvoir de Congel./Capac. Congeladora	XXXX I																		
Klasse/Class	Ap-Type/AP-Type	Enutic/Net/Gross Capacity	Capacité/Net Capacity																								
SN-ST	AP-Type/AP-Type	Volume Enut/Capacité Bruta	Pouvoir de Congel./Capac. Congeladora																								
<table border="1"> <tr> <td>Nutzinhalt</td> <td>Gas</td> <td>/K</td> <td>/G</td> <td>/WEIN</td> <td>/KALT</td> <td rowspan="3" style="text-align: center; vertical-align: middle;">R600a: XXg</td> </tr> <tr> <td>Net Capacity</td> <td>Tot</td> <td>/R</td> <td>/F</td> <td>/WINE</td> <td>/CHILL</td> </tr> <tr> <td>Volume U e</td> <td>To</td> <td>/R</td> <td>/C</td> <td></td> <td></td> </tr> <tr> <td>Capac. Util</td> <td>Tot</td> <td>/F</td> <td>/C</td> <td>/WINE</td> <td>/CHILL</td> <td></td> </tr> </table>	Nutzinhalt	Gas	/K	/G	/WEIN	/KALT	R600a: XXg	Net Capacity	Tot	/R	/F	/WINE	/CHILL	Volume U e	To	/R	/C			Capac. Util	Tot	/F	/C	/WINE	/CHILL		
Nutzinhalt	Gas	/K	/G	/WEIN	/KALT	R600a: XXg																					
Net Capacity	Tot	/R	/F	/WINE	/CHILL																						
Volume U e	To	/R	/C																								
Capac. Util	Tot	/F	/C	/WINE	/CHILL																						

Miele Service

- Service inden for kort tid
- Lokale Miele-serviceteknikere i landsdækkende servicenet
- Teknikerne er specialuddannede i Miele produkter
- Centralt dirigerede servicevogne
- Stor reservedelsbeholdning i servicevognen
- Originale Miele-reservedele
- 24 måneders garanti på alle fabriksnye Miele-produkter, -reservedele og reparationer
- Garanteret levering af reservedele i mange år efter at produktet er taget ud af salgsprogrammet

Service

Reparationservice

Får du brug for reparationservice, klarer vi det hurtigt med egen serviceafdeling. Vi har over hele landet mere end 60 lokalt boende serviceteknikere og er derfor altid tæt på kunderne. Ventetiden på at få besøg af en servicetekniker er normalt kun ganske få dage, så dit produkt hurtigt er klar til brug igen. Dette kan vi gøre i kraft af vores store stab af serviceteknikere, som kører i centralt dirigerede servicevogne.

Teknikeren medbringer en stor mængde originale Miele-reservedele i sin servicevogn. Dette bevirker, at langt de fleste reparationer klares med det samme uden yderligere servicebesøg.

Rygraden i god service er dygtige serviceteknikere. Alle vores teknikere har en relevant faglig håndværksmæssig uddannelse, og denne suppleres løbende med Miele's egen uddannelse i drift, vedligeholdelse og reparation af vores produkter. Du kan derfor også altid få råd og vejledning om produkternes drift og vedligeholdelse.

Servicebestilling

Kontakt Miele Kundecenter via miele.dk/service

Miele's garanti

De efterfølgende bestemmelser om garanti omfatter udelukkende fabriksnye produkter. Garantien er gældende 24 mdr. fra købsdato, når der forevises kvittering, regning eller tilsvarende, hvoraf købsdato fremgår. Funktionssvigt på produkterne, der skyldes installationsmæssige forhold, dækkes ikke af garantien. Garantien indskrænker ikke købers rettigheder if. lovgivningen over for Miele.

Miele's garanti omfatter:

Fabriksnye produkter beregnet til private husholdninger og anvendt til rette formål. Fabrikations- og materialefejl, såfremt disse fejl konstateres under produktets normale brug.

For mindre øer, hvor færgetransport er påkrævet, Grønland og Færøerne gælder dog særlige bestemmelser.

Miele's garanti indebærer:

For store produkter betaler Miele alle udgifter til reservedele, arbejds løn og rejseudgifter for teknikker. Såfremt Miele skønner det nødvendigt, at produktet sendes til et Miele værksted, betaler Miele alle fragtudgifter hertil. For små produkter betaler Miele alle udgifter til reservedele og arbejds løn, hvorimod fremsendelse af produktet sker for købers regning og risiko. Efter udbedring af fejlen sker returnering af produktet for Miele's regning og risiko. Dele udskiftet ved en sådan reparation tilhører Miele.

Miele's garanti omfatter ikke:

- Fejl eller skader opstået direkte eller indirekte som følge af overlast, fejlbehandling, misbrug, skødesløs behandling, mangelfuld vedligeholdelse, fejlagtig indbygning, opstilling og tilslutning, spændingsvariationer og elektriske forstyrrelser eller ved reparation udført af andre end de af Miele autoriserede teknikere.
- Fejl eller skader opstået som følge af erhvervsmæssig eller anden brug af produkter, der er beregnet til private husholdninger.
- Erstatning for eventuelle følgeskader, herunder skader på andre genstande, driftstab etc., medmindre andet er lovmæssigt fastlagt.

Uberettiget tilkaldelse af Miele Service:

Inden Miele Service tilkaldes, kontrolleres de fejlmuligheder, det er muligt selv at udbedre. Såfremt kravet om udbedring er uberettiget, eksempelvis hvis produktets svigt skyldes en defekt sikring eller et defekt afløb, påhviler det kunden selv at betale de omkostninger, der er forbundet med at have tilkaldt service.

Transportskader:

Skulle produktet have fået en transport-skade under en transport, som køber selv har sørget for, rettes omgående henvendelse til den forhandler, hvor produktet er købt.

Lov om køb:

Bestemmelserne vedrørende garanti er gældende fra ikrafttrædelse af Lov om køb år 2002. Garantien fratager ikke køber adgang til at gøre et eventuelt ansvar efter købeloven gældende over for den forhandler, hvor produktet er købt. Henvendelse til Miele A/S virker samtidig som reklamation over for forhandleren.

Indberetning:

Ønskes fejlen ikke afhjulpnet omgående, skal eventuelle krav i henhold til Miele's garanti sammen med den fornødne dokumentation for købsdato være indsendt skriftligt inden garantiens udløb til Miele A/S

Erhvervsvej 2, Postboks 1371
DK - 2600 Glostrup.

Installation

 Fare for beskadigelse på grund af høj luftfugtighed.

Ved høj luftfugtighed kan der dannes kondensvand på vinkøleskabets ydervægge.

Dette kondensvand kan medføre korrosion på ydervæggene.

For at forebygge dette anbefales det at opstille vinkøleskabet i et tørt rum med aircondition og/eller rum med tilstrækkelig ventilation.

Kontroller efter indbygning/opstilling, at døren(e) kan lukkes rigtigt, og at vinkøleskabet er indbygget/opstillet iht. anvisningerne. De anførte ventilationsåbninger-/arealer skal overholdes.

Vær ved opstilling af vinkøleskabet opmærksom på, at vinkøleskabets energiforbrug øges, hvis det opstilles lige ved siden af en radiator, et komfur, en ovn eller en anden varmekilde. Opstil det heller ikke et sted, hvor det udsættes for direkte sol. Højere omgivelsestemperaturer øger energiforbruget, da kompressoren kører i længere tid.

Klimaklasse

Vinkøleskabet er beregnet til en bestemt klimaklasse (omgivelsestemperaturområde), hvis grænser absolut skal overholdes. Klimaklassen står på typeskiltet inde i vinkøleskabet.

Klimaklasse	Omgivelsestemperatur
SN	10 til 32 °C
N	16 til 32 °C
ST	16 til 38 °C
T	16 til 43 °C
SN-ST	10 til 38 °C
SN-T	10 til 43 °C

En lavere omgivelsestemperatur medfører, at kompressoren står stille i længere tid, så vinkøleskabet ikke kan opretholde den nødvendige temperatur.

Opstillingssted

 Fare for brand og beskadigelse på grund af varmeafgivende produkter.

Varmeafgivende produkter kan antændes og sætte ild til vinkøleskabet.

Tilslutningsledningen må ikke komme i kontakt med varmekilder.

Stil ikke varmeafgivende apparater såsom miniovne, dobbeltkogeplader eller toastmaskiner på vinkøleskabet.

 Risiko for brand og beskadigelse på grund af åbne flammer.

Åbne flammer kan sætte vinkøleskabet i brand.

Undgå åbne flammer, fx lys, i nærheden af vinkøleskabet.

 Risiko for brand og skader på grund af forkert installation.

Hvis stikket og tilslutningsledningen rører ved vinkøleskabets bagside, kan stik og tilslutningsledning blive beskadiget af vibrationer og forårsage kortslutning.

Stik eller tilslutningsledninger må ikke berøre vinkøleskabet.

Tilslutningsledninger må ikke komme i klemme eller beskadiges.

Tilslut ikke andre produkter til stik-kontakterne bag på vinkøleskabet.

Anbring og anvend ikke multistikdåser, fordelingslister eller andre elektroniske enheder (halogentransformatorer) i det bageste område.

Et tørt og godt ventileret rum er velegnet.

Gulvet på opstillingsstedet skal være plant og lige og skal have samme højde som det omkringliggende gulv.

Krav til ventilation

 Fare for brand og beskadigelse på grund af utilstrækkelig ventilation.

Hvis vinkøleskabet ikke ventileres tilstrækkeligt, går kompressoren oftere i gang og kører i en længere periode. Dette medfører øget energiforbrug og højere kompressor-driftstemperatur, hvorved kompressoren kan blive beskadiget.

Sørg for tilstrækkelig ventilation omkring vinkøleskabet.

Overhold altid de angivne ventilationsåbninger-/arealer.

Ventilationsåbningerne må ikke tildækkes eller lukkes.

Desuden skal de jævnligt rengøres for støv.

Luften på bagsiden af vinkøleskabet opvarmes. Derfor skal der være tilstrækkelig ventilation (se afsnittet Mål).

Opstilling af flere vinkøleskabe/køle-/fryseskabe

 Fare for beskadigelse på grund af kondensvand på køle-/fryseskabets ydervægge.

Ved høj luftfugtighed kan der dannes kondensvand mellem vinkøleskabets ydervægge, som kan medføre korrosion.

Opstil generelt **ikke** et vinkøleskab **direkte** ved siden af andre vinkøleskabe/køle-/fryseskabe.

Der skal være en afstand på min. 70 mm mellem vinkøleskabene/køle-/fryseskabene.

Installation

Hængslingssiden ændres

Vinkøleskabet leveres med hængsling i højre side. Hvis døren skal være hængslet i venstre side, skal hængslerne flyttes.

Tip: Bred et egnet underlag ud på gulvet foran vinkøleskabet for at beskytte døren og gulvet mod beskadigelser under ændring af hængslingssiden.

 Risiko for at komme til skade og for beskadigelse på strømførende dele.

Ved ændring af hængslingssiden kommer man i berøring med strømførende dele.

Træk stikket ud, inden dørens hængslingsside ændres.

 Risiko for at komme til skade og for beskadigelse på grund af dørens vægt.

Hvis ændring af hængslingssiden foretages af en enkelt person, er der større fare for at komme til skade og for beskadigelse.

Sørg for at være to personer om at ændre hængslingssiden.

 Foretag ændring af hængslingssiden i overensstemmelse med monteringsanvisningen (se QR-koden).



M.nr. 12350140

Opstilling af vinkøleskabet

 Risiko for at komme til skade og for beskadigelse, hvis vinkøleskabet tippes.

Hvis vinkøleskabet opstilles af en enkelt person, er der fare for at komme til skade og for beskadigelse.

Opstil vinkøleskabet med hjælp fra en ekstra person.

 Risiko for beskadigelse af døren, hvis den trykkes ind.

Køle-/fryseskabets dør kan slå mod/ramme en væg og derved blive beskadiget.

Sørg for, at køle-/fryseskabet ikke kan støde mod en væg, fx ved at anvende dørstopper af filt på væggen.

 Risiko for beskadigelse af gulvet. Rokering af vinkøleskabet kan medføre beskadigelser på gulvet. Flyt vinkøleskabet forsigtigt på sarte gulve for ikke at beskadige gulvet.

For at gøre det nemmere at opstille vinkøleskabet er det på bagsiden understyret med transportgreb foroven og transporthjul forned.

Tip: Vinkøleskabet skal være tomt, når det opstilles.

- Stil med det samme vinkøleskabet så tæt som muligt på det sted, hvor det skal opstilles.
- Tilslut vinkøleskabet til elnettet, som beskrevet i afsnittet Eltilslutning.
- Flyt forsigtigt vinkøleskabet til opstillingsstedet.

Justering af vinkøleskabet

⚠ Fare for beskadigelse på grund af ujævnheder i gulvet.

Hvis ujævnheder i gulvet ikke udlignes med de justerbare ben, kan det føre til deformation af korpuset. Døren lukker eventuelt ikke korrekt.

Udlign ujævnheder i gulvet med de justerbare ben.

⚠ Risiko for skader og beskadigelse på grund af ukorrekt højdeindstilling af de justerbare ben.

Hvis de justerbare ben drejes for langt ud, kan den nederste del af det justerbare ben løsne sig. Vinkøleskabet kan tippe.

Drej ikke det justerbare ben for langt ud.

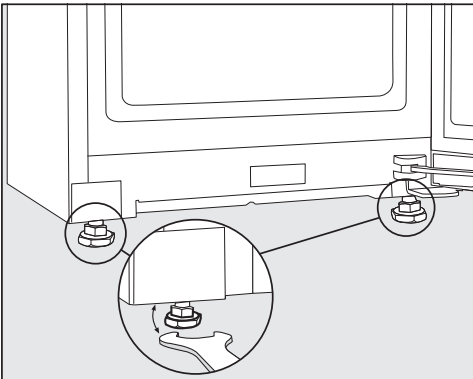

- Juster vinkøleskabet med de forreste justerbare ben ved hjælp af den medfølgende gaffelnøgle.

Tip: Anvend et vaterpas til justering af vinkøleskabet.

Installation

Mål

Opstillingsmål/set oppefra

Alle mål er angivet i mm.

De angivne ventilationsåbninger-/arealer skal holdes fri for at garantere korrekt funktion af vinkøleskabet.

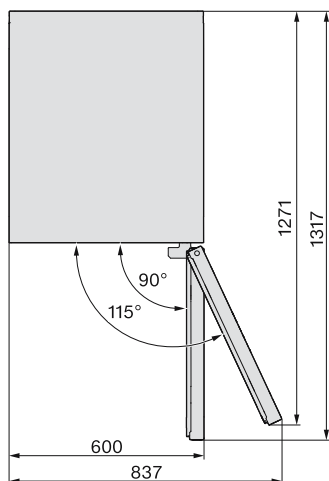
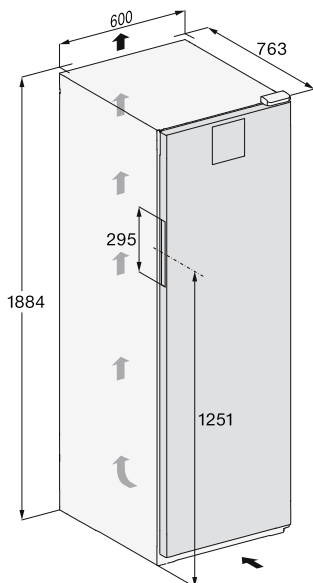

Tilslutninger

Alle mål er angivet i mm.

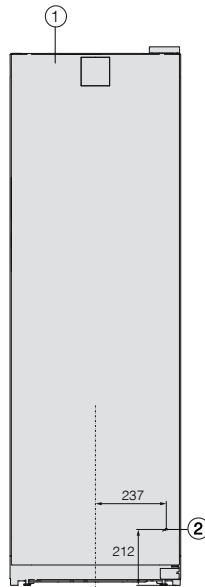

- ① Set forfra
- ② Tilslutningsledning, længde = 2.000 mm
En længere tilslutningsledning kan købes ved henvendelse til Miele Kundecenter.

Installation

Eltilslutning

Vinkøleskabet leveres med et stik godkendt i EU, som dog ikke må anvendes i en dansk installation, da vinkøleskabet derved ikke jordforbindes iht. Stærkstrømsbekendtgørelsen. Udskiftning til dansk stik skal foretages af en uddannet fagmand. Alternativt kan der anvendes en adapter til overgang mellem Schuko-stikprop og dansk jordingsystem. En sådan kan købes ved henvendelse til vores kundecenter (kontaktinformation findes på omslaget).

Opstil vinkøleskabet, så stikkontakten er frit tilgængelig. Hvis stikkontakten ikke er frit tilgængelig, skal produktet kunne afbrydes på gruppeafbryderen.

 Brandfare på grund af overophedning.

Hvis vinkøleskabet anvendes med multistikdåser eller forlængerledninger kan det medføre overbelastning af ledningerne.

Af sikkerhedsgrunde må der ikke anvendes stikdåser eller forlængerledning.

Den elektriske montering skal foretages af en uddannet fagmand i henhold til Stærkstrømsbekendtgørelsen.

Af sikkerhedsårsager anbefaler vi, at der anvendes et HPFI-relæ af typen  i husinstallationen til eltilslutning af vinkøleskabet.

En beskadiget tilslutningsledning må kun udskiftes med en speciel tilslutningsledning af samme type (kan købes ved henvendelse til vores kundecenter). Af sikkerhedsmæssige grunde må ledningen kun udskiftes af Miele Service eller en anden uddannet fagmand.

Nominal effekt og sikring fremgår af denne brugsanvisning eller typeskiltet. Sammenlign disse oplysninger med dataene for eltilslutning på opstillingsstedet. I tvivlstilfælde bør man kontakte en uddannet el-fagmand.

Midlertidig eller permanent tilslutning til et selvforsynende eller ikke-netværks-synkront energiforsyningssystem (som fx stand-alone netværkssystemer, backup-systemer) er mulig. Forudsætning for tilslutning er, at energiforsyningssystemet opfylder kravene i EN 50160 eller tilsvarende.

Beskyttelsesforanstaltningerne i husinstallationen og i Miele-produktet skal også sikres med hensyn til deres funktion og driftsform ved tilslutning til stand-alone netværkssystemer eller ved ikke-netværks-synkron drift, eller de skal erstattes af tilsvarende foranstaltninger i installationen. Som eksempelvis beskrevet i den aktuelle version af VDE-AR-E 2510-2.

Skal ekstrabeskyttes, jf. Stærkstrømsbekendtgørelsen.

Tilslutningsmål

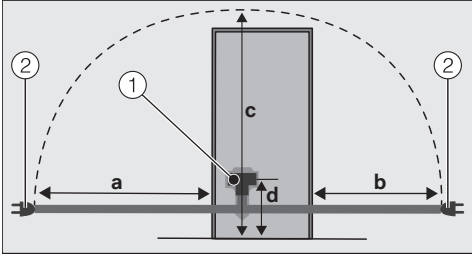

Køle-/fryseskabets/vinkøleskabets bagside

- ① Stik
- ② Netstik

a	b	c	d
1.800 mm	1.400 mm	2.100 mm	200 m m

Vinkøleskabet tilsluttes

- Sæt stikket i.
Sørg for, at stikket sidder rigtigt.
- Sæt vinkøleskabets stik ind i stikkontakten (skal ekstrabeskyttes, jf. Stærkstrømsbekendtgørelsen).

Vinkøleskabet er nu tilsluttet til elnettet.

Konformitetserklæring

Miele erklærer hermed, at dette vinkøleskab overholder direktiv 2014/53/EU.

Den komplette tekst til EU-konformitetserklæringen er tilgængelig her:

- På Miele's hjemmeside på den respektive produktside under Downloads.
- Brugsanvisning m.m. kan downloades på <https://miele.dk/brugsanvisninger> ved at angive produktnavn eller serienummer.

Frekvensbånd	2,4000 GHz – 2,4835 GHz
--------------	----------------------------

Maks. sendeeffekt < 100 mW

Ophavsrettigheder og licenser

Til betjening og styring af kommunikationsmodulet anvender Miele egen eller tredjeparts software, der ikke falder ind under en såkaldt open source-licensbetingelse. Softwaren/softwarekomponenterne er ophavsretsligt beskyttet. Mieles og tredjeparts ophavsrettigheder skal respekteres.

Desuden indeholder kommunikationsmodulet, der er integreret i produktet, softwarekomponenter, som distribueres under open source-licensbetingelser. De indeholdte open source-komponenter og tilhørende ophavsretlige påtegninger, eksemplarer af de aktuelt gældende licensbetingelser samt eventuel øvrig information kan tilgås lokalt via IP gennem en webbrowser ([http\[s\]://<ip-adresse>/Licenses](http[s]://<ip-adresse>/Licenses)). De heri indeholdte regler for erstatningsansvar og garanti for open source-licensbetingelser gælder udelukkende i forhold til respektive rettighedsindehaver.

Miele A/S
Erhvervsvej 2
2600 Glostrup
www.miele.dk

Kontakt: miele.dk/service

Miele & Cie. KG
Carl-Miele-Straße 29
33332 Gütersloh
Tyskland

KWT 4584 ...

da-DK

M.-Nr. 12 530 400 / 05 / 002