

Bruksanvisning Kaffemaskin



Läs **ovillkorligen** bruksanvisningen före installation och idrifttagning.
På så vis undviker du skador och olyckor.

Bidra till att skona miljön

Transportförpackning

Förpackningen skyddar maskinen mot transportskador. Förpackningsmaterialen är valda med hänsyn till miljön och är därför återvinningsbara.

Förpackning/emballage som återförs till materialkretsloppet innebär minskad råvaruförbrukning. Lämna till materialspecifika återvinningscentraler om möjligt.

Vi rekommenderar att förpackningen sparas, så att den kan användas om produkten ska transporteras.

Spara energi

Med följande tips kan du spara energi och pengar och skona miljön:

- Använd kaffemaskinen i "Ecoläge" (förinställt).
- Om du ändrar fabriksinställningen för timerfunktionerna så kommer energiförbrukningen att ändras.

I displayen visas meddelandet: Denna inställning leder till en högre energiförbrukning.

- Stäng av kaffemaskinen med På/Av-knappen  när du inte använder den.
- Ändra timerns inställning "Avstängning efter" till 15 minuter. Då stängs kaffemaskinen av 15 minuter efter den sista beredningen eller det sista knapptrycket.

Hantering av uttjänt maskin

Uttjänade elektriska och elektroniska produkter innehåller i många fall material som kan återanvändas. Men de innehåller även skadliga ämnen som är nödvändiga beståndsdelar för produkternas funktion och säkerhet. Om sådana ämnen hamnar i hushållsavfallet eller hanteras på fel sätt kan det medföra skador

på människors hälsa och på miljön. Kasta därför på inga villkor den uttjänade produkten i hushållsavfallet.



Lämna in uttjänade elektriska och elektroniska produkter till en återvinningsstation. Du är själv ansvarig för att radera eventuella personliga uppgifter som kan stå på maskinen. Du har en lagstadgad skyldighet att plocka ur gamla batterier och lampor som inte sitter fast i produkten. Ta dem till ett lämpligt uppsamlingsställe, där de kan lämnas in. Se till att den uttjänade produkten förvaras bärnsäkert tills den lämnas in för omhändertagande.

Bidra till att skona miljön	2
Spara energi	2
Säkerhetsanvisningar och varningar	6
Beskrivning av kaffemaskinen	16
Manöverpanel	17
Använda kaffemaskinen	18
Första gången produkten används	19
Vattenhårdhet	21
Fylla på vattenbehållaren	22
Fylla på behållaren för bönor	23
Starta och stänga av	24
När kaffemaskinen inte ska användas under en längre tid	24
Ställa in tappen på rätt höjd	25
Göra drycker	26
Kaffe	26
Detaljerad information om kaffedrycker	26
Bereda mjölk och mjölkalternativ	26
Använda mjölk från mjölkförpackningar	27
Göra en kaffedryck	28
Avbryta beredning	28
2 koppar (touchknappen ☐)	28
Kaffekanna	28
Brygga kaffe på kaffepulver	29
Göra varmt vatten (CM 5410, CM 5510, CM 5710)	30
Malgrad	31
Hitta rätt malgrad	31
Ställa in malgrad	31
Malmängd, brygningstemperatur och förbrygning	32
Malmängd	32
Bryggtemperatur för kaffedrycker	32
Förbrygning av kaffepulvret	32
Dryckesmängd	33
Användarprofiler	35
Profiler	35
Skapa profiler	35
Ändra drycker i en användarprofil	35

Innehåll

Välja en dryck från en användarprofil.....	35
Ändra namn.....	35
Radera profil.....	35
Ställa in byte av användarprofil (Byt profil).....	36
Inställningar.....	37
Visa och ändra Inställningar`.....	37
Språk.....	37
Timer: Avstängning efter.....	37
Ecoläge.....	37
Info (visa information).....	37
Driftspärr 	37
Vattenhårdhet.....	37
Ljusstyrka display.....	37
Ljudstyrka.....	37
Fabriksinställningar.....	37
Demoläge (butik).....	38
Rengöring och skötsel.....	39
Översikt över rengöringsintervaller.....	39
Rengöra för hand eller i diskmaskin.....	40
Olämpliga rengöringsmedel.....	40
Uppsamlingskärl, sumpbehållare och avrinningsgaller.....	41
Rengöra vattenbehållaren.....	42
Rengöra filtret till vattenbehållaren.....	42
Tapp.....	42
Mjölkleddning.....	44
Rengöra bönbehållare och kaffepulverbehållare.....	44
Rengöra höljet.....	45
Öppna meny Skötsel.....	45
Spola igenom maskinen.....	45
Spola igenom mjölkleddningen.....	45
Avfetta bryggenheten.....	46
Avkalka kaffemaskinen.....	48
Hur du klarar av mindre fel själv.....	50
Meddelanden i displayen.....	50
Kaffemaskinen betar sig inte som den ska.....	52
Otillfredsställande resultat.....	58
Transportera kaffemaskinen.....	60
Töm ut vatten ur kaffemaskinen.....	60
Säker förpackning av kaffemaskinen.....	60
Miele service och garanti.....	61
Få hjälp vid eventuella störningar.....	61

Innehåll

Mieles garanti	61
Tillbehör	62
Elanslutning	63
Uppställningsanvisningar	64
Kaffemaskinens mått	65
Tekniska data	66

Säkerhetsanvisningar och varningar

Denna kaffemaskin uppfyller gällande säkerhetskrav. Felaktig användning kan dock medföra person- och sakskador.

Läs bruksanvisningen noga innan du installerar och tar kaffemaskinen i bruk. Det är viktigt eftersom den innehåller information om installation, säkerhet, användning och underhåll. Därigenom skyddar du dig och förhindrar skador på kaffemaskinen.

I enlighet med normen IEC 60335-1 påpekar Miele att det är viktigt att läsa och följa avsnittet "Uppställning och anslutning" samt säkerhetsanvisningarna och varningarna.

Miele tar inget ansvar för skador som har uppstått på grund av att dessa anvisningar inte har följts.

Spara bruksanvisningen och överlämna den vid eventuellt ägarbyte.

Användningsområde

- ▶ Kaffemaskinen är avsedd för privat bruk.
- ▶ Kaffemaskinen är inte avsedd att användas utomhus.
- ▶ Kaffeautomaten får endast användas på höjder lägre än 2 000 m.
- ▶ Kaffemaskinen ska endast användas för hushållsbruk för beredning av espresso, cappuccino, latte macchiato och liknande. All annan användning är otillåten.
- ▶ Personer, som på grund av sina fysiska, sensoriska eller psykiska förmågor, eller på grund av bristande erfarenhet eller okunskap, inte är kapabla att använda kaffemaskinen på ett säkert sätt, måste hållas under uppsikt vid användningen. De får använda kaffemaskinen utan uppsikt endast om de fått utbildning i användningen så att de kan använda den säkert. De måste kunna se och förstå riskerna med en felaktig användning.

Säkerhetsanvisningar och varningar

Om det finns barn i hemmet

 Risk för bränn- och skållningsskador vid tapparna.

Barns hud är känsligare för höga temperaturer än vuxnas hud.

Hindra barn från att röra kaffemaskinens varma och heta delar eller att hålla handen eller armen under tappen.

- ▶ Ställ kaffemaskinen utom räckhåll för barn.
- ▶ Barn under åtta år bör hållas borta från kaffemaskinen och elsladden.
- ▶ Barn från åtta år och uppåt får endast använda kaffemaskinen utan uppsikt under förutsättning att de känner till hur man använder den på ett säkert sätt.
Barn från åtta år måste kunna se och förstå riskerna med en felaktig användning.
- ▶ Håll uppsikt över barn som befinner sig i närheten av kaffemaskinen. Låt inga barn leka med den.
- ▶ Barn får inte rengöra kaffemaskinen, såvida de ej är äldre än åtta år och hålls under uppsikt.
- ▶ Tänk på att espresso och kaffe inte är drycker för barn.
- ▶ Kvävningrisk. Barn kan under lek linda in sig i förpackningsmaterial (till exempel plastfolie) eller dra det över huvudet och kvävas. Håll därför barn borta från förpackningsmaterial.

Teknisk säkerhet

- ▶ Kontrollera att kaffemaskinen inte har några synliga skador innan du ställer upp den. Ta aldrig en skadad kaffemaskin i bruk eftersom det kan innebära fara för användaren.
- ▶ Innan kaffemaskinen installeras måste alla anslutningsdata (spänning och frekvens) på kaffemaskinens typskylt jämföras med dem som gäller för elnätet på uppställningsplatsen. Dessa data måste ovillkorligen överensstämja för att inga skador ska uppstå på kaffemaskinen.
- ▶ Kaffemaskinens elektriska säkerhet garanteras endast om den ansluts till ett jordat eluttag som är installerat enligt gällande föreskrifter. Det är mycket viktigt att denna grundläggande säkerhetsföresättning är uppfylld. Låt en fackman kontrollera installationen vid tveksamhet.
- ▶ Det är möjligt att tidvis eller permanent använda en fristående eller icke nätsynkron energiförsörjningsenhet (till exempel fristående elnätverk, backupsystem). Driften förutsätter att energiförsörjningsenheten följer föreskrifterna enligt EN 50160 eller liknande. De skyddsåtgärder som ska tas på uppställningsplatsen och i denna Miele-produkt vad gäller funktion och arbetssätt måste även säkerställas i fristående respektive icke nätsynkron drift. Vid behov ska åtgärderna ersättas med likvärdiga åtgärder i installationen. Exempelvis enligt det som står i aktuell publicering från VDE-AR-E 2510-2.
- ▶ Anslut inte kaffemaskinen till elnätet via grenuttag eller förlängningskabel. Dessa garanterar inte kaffemaskinens elektriska säkerhet (brandrisk).
- ▶ Kaffemaskinen får inte användas på uppställningsplatser som inte är fasta (till exempel båtar).
- ▶ Dra ut stickproppen på en gång om du skulle se att kaffemaskinen är skadad på något sätt eller om du känner att det luktar rök.
- ▶ Se till att sladden inte kläms fast eller skaver mot vassa kanter.
- ▶ Tänk också på att sladden inte ska hänga ner på golvet. Du kan snubbla på den och kaffemaskinen kan då gå sönder.
- ▶ Använd endast kaffemaskinen vid en rumstemperatur mellan +10 °C och +38 °C.
- ▶ Ställ kaffemaskinen minst 850 mm ovanför golvet.

Säkerhetsanvisningar och varningar

- ▶ Risk för överhettning. Se till att kaffemaskinen är tillräckligt ventilerad. Täck inte över kaffemaskinen med dukar eller liknande medan den används.
- ▶ Om du placerar kaffemaskinen bakom en stängd skåplucka ska den bara användas när skåpluckan är öppen (se avsnittet "Uppställningsanvisningar" för nischens minsta storlek). Bakom en stängd skåplucka lagras för mycket värme och fukt. Därigenom kan maskinen och/eller möbelskåpet skadas. Stäng inte skåpluckan när kaffemaskinen är igång. Stäng skåpluckan först när kaffemaskinen har svalnat helt.
- ▶ Skydda kaffemaskinen mot vattenstänk och akta så att du inte spiller vatten över den.
- ▶ Reparationer får endast utföras av en av Miele auktoriserad fackman. Ej fackmässigt utförda reparationer kan medföra avsevärda risker för användaren.
- ▶ Garantianspråk går förlorade om kaffemaskinen repareras av andra än av Miele auktoriserad service.
- ▶ Vid reparation måste kaffemaskinen vara skild från elnätet. Kaffemaskinen är skild från elnätet endast i något av följande fall:
 - När stickproppen är utdragen.
Dra inte i anslutningskabeln utan i stickproppen för att bryta strömmen till kaffemaskinen.
 - När huvudströmmen är avstängd.
 - När säkringarna är helt urskruvade.
- ▶ Öppna aldrig kaffemaskinens hölje. Kontakt med strömförande anslutningar och ändring av kaffemaskinens elektriska och mekaniska konstruktion kan utgöra fara för användaren samt leda till funktionsstörningar.

Användning

 Risk för bränn- och skållningsskador vid tapparna. De vätskor och ångan som kommer ut är mycket heta. Håll inga händer under tappen medan varma drycker eller ånga kommer ut. Rör inte kaffemaskinens varma delar. Dysorna kan läcka varma vätskor eller ånga. Kontrollera därför att tappen är ren och korrekt monterad. Även vattnet i uppsamlingskärlet kan vara väldigt varmt. Var därför försiktig när du tömmer uppsamlingskärlet.

- ▶ Tänk på följande när det gäller vatten:
 - Vattenkvaliteten måste motsvara normen för dricksvatten i det land där kaffemaskinen används.
 - Fyll endast på med kallt och färskt dricksvatten i vattenbehållaren. Varmt eller hett vatten eller andra vätskor kan skada kaffemaskinen.
 - Fyll på vatten varje dag för att undvika att det bildas bakterier.
 - Använd inte kolsyrat vatten.
- ▶ I bönbehållaren ska bara rostade kaffeböner fyllas på. Fyll inte på behållaren för kaffeböner med pulverkaffe eller böner som innehåller olika typer av tillsatser.
- ▶ Fyll inte på med vätska i bönbehållaren.
- ▶ Använd inte råkaffe (gröna, orostade kaffeböner) eller kaffeblandningar som innehåller råkaffe. Råkaffeböner är väldigt hårda och innehåller ännu restfukt. Kvarnen i kaffemaskinen kan då skadas.
- ▶ Fyll inte på kaffemaskinen med kaffeböner som på något sätt behandlats med socker. Häll inte heller i vätskor som innehåller socker i kaffemaskinen eftersom socker förstör kaffemaskinen.
- ▶ Häll endast malna kaffeböner i pulverbehållaren.
- ▶ Använd inget karamelliserat pulverkaffe. Sockret i kaffet täpper igen bryggenheten i kaffemaskinen. Rengöringstabletterna som finns för avfettning av bryggenheten löser inte upp några sockerrester.
- ▶ Använd alltid bara mjölk utan tillsatser. Tillsatser som innehåller mycket socker fastnar i mjölksystemet.

Säkerhetsanvisningar och varningar

- ▶ Om du använder animalisk mjölk ska du endast använda pastöriserad mjölk.
- ▶ Håll inga brinnande drinkblandningar med alkohol under tappnen. Plastdelarna kan fatta eld och smälta.
- ▶ Ha inga öppna lågor som till exempel ett ljus, på eller bredvid kaffemaskinen. Kaffemaskinen kan börja brinna.
- ▶ Använd inte kaffemaskinen för att rengöra andra föremål.

Tillbehör och reservdelar

- ▶ Endast om originalreservdelar används garanterar Miele att alla säkerhetskrav uppfylls. Defekta delar får endast bytas ut mot originaldelar från Miele.
- ▶ Använd endast Mieles originaltillbehör. Om ej godkända tillbehör används gäller inte längre garanti och/eller produktansvar och Miele kan inte längre garantera att säkerhetsbestämmelserna uppfylls.
- ▶ Miele garanterar tillgängligheten av reservdelar till din kaffemaskin i upp till 15 år (minst 10 år) efter att modellserien har utgått ur sortimentet.

Säkerhetsanvisningar och varningar

Rengöring och skötsel

- ▶ Stäng av kaffemaskinen med strömbrytaren innan du ska rengöra den.
- ▶ Rengör kaffemaskinen dagligen efter användning, särskilt innan de används första gången (se avsnittet “Rengöring och skötsel”).
- ▶ Tänk på att rengöra mjölkledningarna och andra delar som kommer i kontakt med mjölk ordentligt. Mjölk innehåller naturligt bakterier som förökar sig snabbt vid otillräcklig rengöring.
- ▶ Använd inte ångrengörare för att rengöra kaffemaskinen. Ångan kan komma åt strömförande delar och utlösa kortslutning.
- ▶ Avkalka kaffemaskinen regelbundet, beroende på vattenhårdhet, med Miele's avkalkningstabletter. Avkalka kaffemaskinen oftare om du har väldigt kalkhaltigt vatten. Miele ansvarar inte för skador som har uppstått på grund av att kaffemaskinen inte har kalkats av tillräckligt ofta, att fel avkalkningsmedel har använts eller att medlet har doserats fel.
- ▶ Ta regelbundet bort fett från bryggenheten med Miele's rengöringstabletter. Beroende på fetthalten i den använda kaffesorten kan bryggenheten bli igensatt snabbare.
- ▶ Espresso- och kaffesump ska kastas i matavfallet eller på komposten, inte i diskhon. Det kan bli stopp.

För ytor i rostfritt stål gäller:

- ▶ Sätt inte fast några självhäftande lappar, tejp eller annat liknande på de rostfria ytorna.
- ▶ De rostfria ytorna kan repas. Till och med magneter kan orsaka repor.

Beskrivning av kaffemaskinen

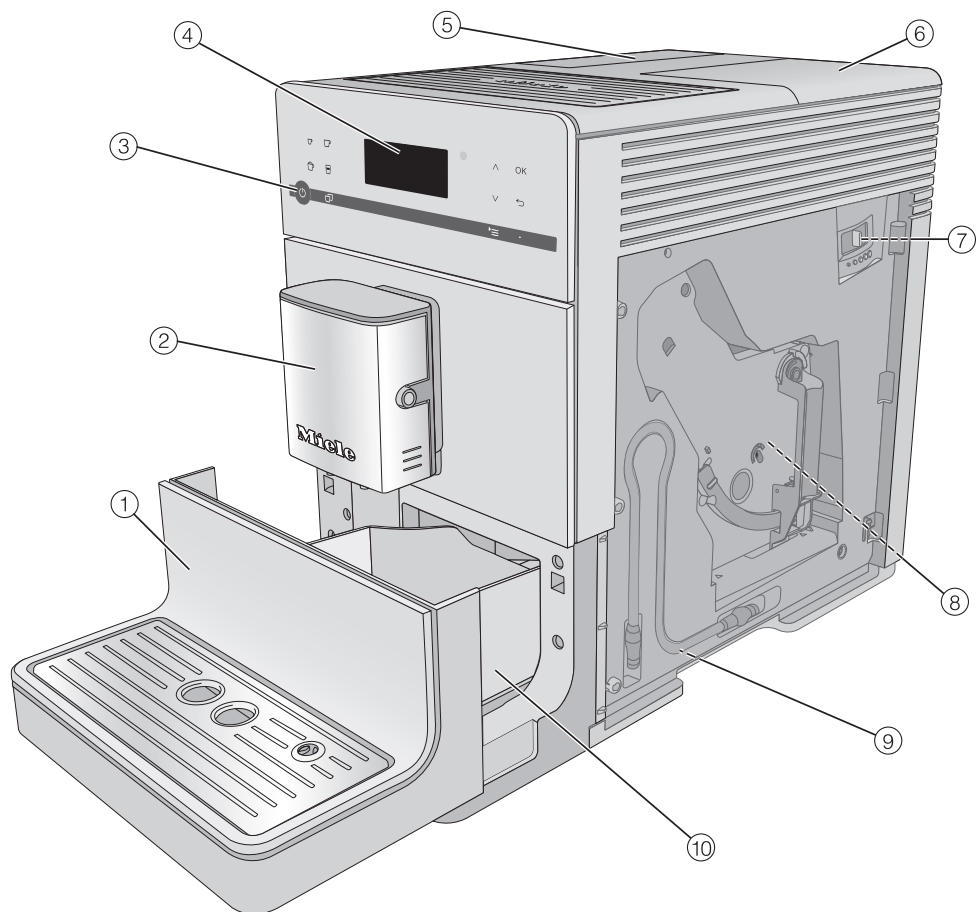

- ① Undre panel med avrinningsgaller
- ② Tapp med cappuccinatore och varmvattentapp
- ③ Knapp På/Av 
- ④ Manöverpanel
- ⑤ Vattenbehållare
- ⑥ Bönbehållare och kaffepulverbehållare
- ⑦ Inställning av malgrad (bakom luckan)
- ⑧ Bryggenhet (bakom luckan)
- ⑨ Parkeringsläge för mjölkledningen
- ⑩ Uppsamlingskäril med lock och sumpbehållare

Manöverpanel

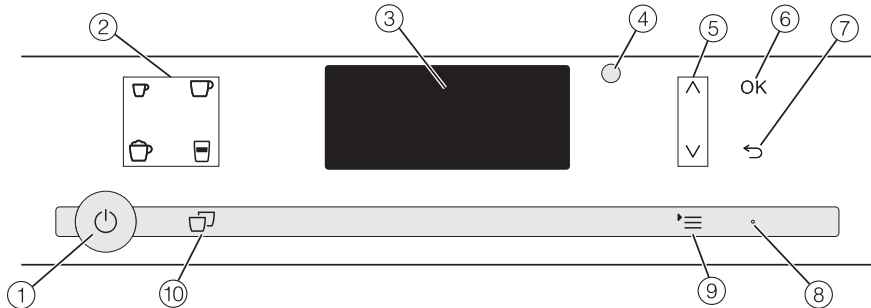

- ① **Knapp På/Av** 
Starta och stänga av kaffemaskinen
- ② **Dryckesknappar**
Bereda drycker
 -  espresso
 -  kaffe
 -  cappuccino
 -  latte macchiato
- ③ **Display**
Visa information om aktuell process eller status
- ④ **Optiskt gränssnitt**
(endast för Miele service)
- ⑤ **Pilknappar**  
Bläddra i urvalslistorna, markera alternativ eller ändra värden
- ⑥ **Touchknapp OK**
Bekräfta meddelanden i displayen och spara inställningar
- ⑦ **Touchknapp "Tillbaka"** 
Gå tillbaka till den näst högsta menyn och avbryta processer.
- ⑧ **Lysdiod**
Pulserande ljus när kaffemaskinen är inkopplad men displayen är i energisparläge
- ⑨ **Touchknapp** 
Fler drycker
Profiler (CM 5410, CM 5510, CM 5710)
Skötsel
Parameter
Inställningar 
- ⑩ **Touchknapp "2 kopper"** 
Göra 2 koppar av en dryck samtidigt.

Använda kaffemaskinen

Touchknappar

Du använder kaffemaskinen genom att trycka på de olika touchknapparna.

Vid varje knapptryckning hörs en ljudsignal. Du kan anpassa knappljuden eller stänga av dem helt (se avsnittet "Inställningar – Ljudstyrka").

Dryckesmeny

Du är i dryckesmenyn när följande visas i displayen Välj dryck.



Ytterligare drycker hittar du i menyn Fler drycker (touchknappen ☰).

Välja en meny och hitta i en meny

För att välja en meny trycker du på touchknappen ☰.



I respektive meny kan du starta beredningar eller ändra inställningar. En liggande stapel till höger i displayen visar om det följer några ytterligare val eller text.

Om du vill välja ett alternativ, trycker du på pilknapparna ^ och v tills önskad meny punkt är markerad.

För att bekräfta ditt val, trycker du på touchknappen OK.

I en urvalslista ser du på boken ✓ vilken inställning som är vald.

Lämna en meny eller avbryta en funktion

För att lämna aktuell meny trycker du på touchknappen ↵.

Första gången produkten används

Innan första användningen

- Ta bort eventuella informationsblad.

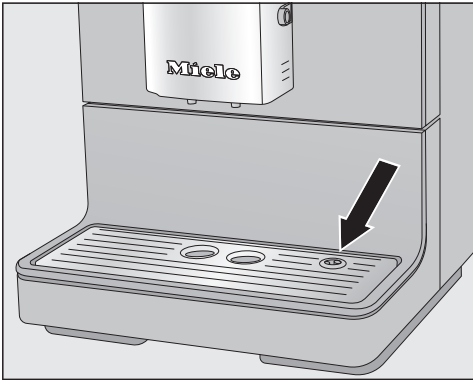

- Ta av skyddsfolien från uppsamlingskärlet och sätt in det i den nedre panelen.
- Ställ upp kaffemaskinen på en plan yta som tål lite vatten (se avsnittet "Uppställningsanvisningar").

Rengör kaffemaskinen ordentligt (se avsnittet "Rengöring och skötsel") innan du fyller på vatten och kaffeböner.

- Sätt in kaffemaskinens stickpropp i vägguttaget.
- Ta ut vattenbehållaren och fyll på med kallt vatten. Fyll inte över markeringen "max" och sätt tillbaka vattenbehållaren.
- Ta av locket till bönbehållaren, fyll på rostade kaffeböner och stäng locket igen.

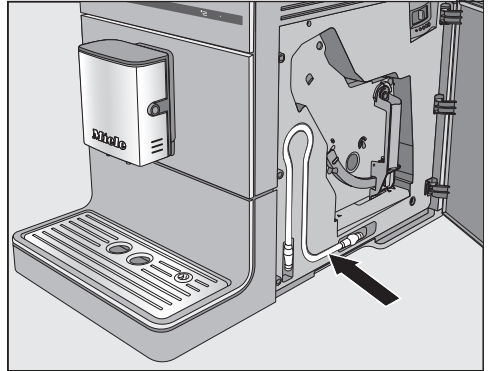

Tips! Mjölkleddningen kan du lägga undan bakom luckan om den inte används.

Koppla in kaffemaskinen för första gången

- Tryck på På/Av-knappen .

I displayen visas under en kort stund meddelandet Miele – Willkommen.

- Tryck på pilknapparna $\wedge \vee$ till önskat språk är markerat. Tryck på *OK*.
- Välj eventuellt land och tryck sedan på *OK*.

Inställningen sparas.

Därmed är idrifttagningen avslutad.

- Bekräfta med *OK*.

Kaffemaskinen värms upp och spolar ledningarna. Ur centraltappen kommer skölvatten.

- Spola igenom mjölkleddningen (se avsnittet "Rengöring och skötsel – Spola igenom mjölkleddningen"), innan du gör någon kaffespecialitet med mjölk.

Observera att hela kaffearomen och den typiska creman utvecklar sig först efter ett par beredningar.

Första gången produkten används

Häll bort de två första kaffeberedningarna så att kafferesterna från fabrikstesten försvinner ur systemet.

Vid de första kaffedryckerna som görs så mals en större mängd kaffeböner. Därför kan det bildas pulverrester på locket till uppsamlingskärlet.

Vattenhårdheten anger hur mycket kalk som lösts upp i vattnet. Ju mer kalk som lösts upp i vattnet, desto hårdare är vattnet. Ju hårdare vattnet är, desto oftare måste kaffemaskinen kalkas av.

Kaffemaskinen mäter den förbrukade mängden vatten och ånga. Beroende på vilken vattenhårdhet som är inställd går det att göra fler eller färre drycker innan kaffemaskinen ska avkalkas.

Ställ in vattenhårdheten efter den lokala vattenhårdhetsgraden så att kaffemaskinen fungerar felfritt och inte tar skada. Sedan visas en uppmaning i displayen att starta avkalkningen.

Vattenverket kan ge dig info om aktuell vattenhårdhet.



Vid leverans är hårdhetsgrad 3 inställd.

Fyra olika hårdhetslägen kan ställas in:

°dH	mmol/l	ppm (mg/l CaCO ₃)	In- ställning*
0–8,4	0–1,5	0–150	mjukt 1
8,4–14	1,5–2,5	150–250	medel 2
14–21	2,5–3,8	250–375	hårt 3
> 21	> 3,8	> 375	mycket hårt 4

* Eventuellt avviker beteckningarna för vattenhårdhetsgraderna i displayen beroende på vilket land du befinner dig i. För att ställa in aktuell vattenhårdhet så **är det viktigt** att ange värdet som finns angivet i tabellen.

Ställa in vattenhårdhet

- Tryck på touchknappen .
- Välj Inställningar  | Vattenhårdhet och bekräfta med *OK*.
- Välj hårdhetsgrad och bekräfta med *OK*.

Inställningen sparas.

Fylla på vattenbehållaren

⚠ Hälsorisk på grund av bakterier i vattnet.

Det kan uppstå bakterier i vatten som står längre tid i vattenbehållaren, vilket kan riskera din hälsa.

Byt **dagligen** vatten i vattenbehållaren.

⚠ Risk för skador på grund av felaktig användning.

Olämpliga vätskor som varmt eller hett vatten, eller andra vätskor kan skada kaffemaskinen.

Vatten med kolsyra kalkar igen kaffemaskinen.

Fyll endast på med kallt och färskt dricksvatten i vattenbehållaren.

Se till att vattenbehållarens handtag ligger åt höger, så att locket stängs ordentligt.

Om vattenbehållaren står något högre eller snett, kontrollera att det är isatt korrekt eller om avställningsytan är smutsig. Vatten kan rinna ut. Rengör eventuellt vattentankens avställningsyta.



- Öppna locket på den vänstra sidan av kaffemaskinen.
- Ta ut vattenbehållaren uppåt.
- Fyll på kallt, färskt dricksvatten i vattenbehållaren upp till markeringen max. i vattenbehållaren.
- Sätt in vattenbehållaren igen och stäng luckan.

Fylla på behållaren för bönor

⚠ Risk för skador på kvarnen på grund av felaktig användning. Kaffemaskinen skadas om bönbehållaren fylls med olämpligt material, till exempel vätskor, malt kaffe, eller kaffebönor förbehandlade med socker, karamell eller liknande. Även råkaffe (gröna, orostade kaffebönor) eller kaffeblandningar som innehåller råkaffe kan skada kvarnen. Råkaffebönor är väldigt hårda och innehåller ännu restfukt. Kvarnen i kaffemaskinen kan då skadas. Bönbehållaren får endast fyllas med rostade kaffebönor.

Du kan brygga kaffe eller espresso på hela rostade kaffebönor som mals färskt för varje portion. Fyll på med kaffebönor. Vill du hellre ha kaffe bryggt på kaffepulver fyller du på kaffepulver i behållaren för pulverkaffe.

Tips! Du kan mala råkaffe i en kvarn för nötter eller frön. Såna kvarnar har vanligtvis en roterande kniv i rostfritt stål. Det malda råkaffet fyller du sedan **portionsvis** i pulverbehållaren och sedan brygger du önskad kaffedryck.

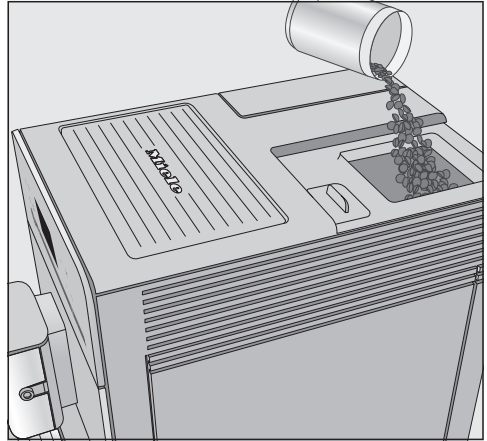

- Ta bort aromalocket till bönbehållaren.
- Fyll på med kaffebönor.
- Sätt på locket.

Starta och stänga av

Starta kaffemaskinen

- Tryck på På/Av-knappen .

Maskinen värms upp och spolat ledningarna. Ur centraltappen kommer varmt vatten.

När följande står i displayen Välj dryck kan du göra en kaffedryck.

Om kaffemaskinen redan har drifttemperatur spolas inte ledningarna igenom när den startas.

Om du inte trycker på någon knapp eller inte startar något skötselprogram kommer displayen att släckas efter cirka 7 minuter för att spara energi.

LED-belysningen till höger kommer lysa pulserande medan kaffemaskinen är inkopplad.

- För att aktivera kaffemaskinen igen och för att kunna göra kaffe igen, så trycker du på en av touchknapparna.

När kaffemaskinen inte ska användas under en längre tid

Om du inte ska använda kaffemaskinen inom tre dagar eller mer, till exempel när du har semester, så ska kaffemaskinen förberedas för detta.

- Töm uppsamlingskärlet, sumpbehållaren och vattenbehållaren.
- Rengör alla delar ordentligt, även bryggenheten och kaffemaskinens insida.
- Dra ur kontakten för att bryta strömmen till kaffemaskinen.

Stänga av kaffemaskinen

- Tryck på På/Av-knappen .

När du har gjort en dryck med mjölk visas följande i displayen Sätt mjölkledning i uppsamlingskärlet.

- När du har satt mjölkledningen i avrinningsgallret så trycker du på *OK*.

När du har berett en dryck, spolat kaffemaskinen ledningarna före avstängning.

Ställa in tappen på rätt höjd

Du kan ställa in tappen efter hur höga kopparna och glasen som du använder är. Genom att anpassa höjden på tappen blir inte kaffet eller espresson kall så snabbt och creman bibehålls längre.

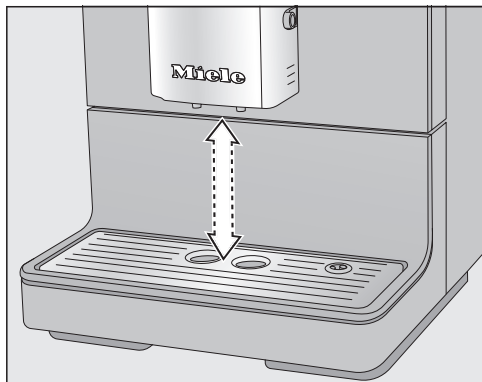

- Dra ner tappen till kanten på koppen eller glaset.
Eller skjut upp tappen så att koppen eller glaset får plats under.

Göra drycker

 Risk för bränn- och skållningsskador vid tapparna.

De vätskor och ångan som kommer ut är mycket heta och kan orsaka brännskador.

Håll inga händer under tappen medan varma drycker eller ånga kommer ut.

Rör inte kaffemaskinens varma delar.

Kaffe

Detaljerad information om kaffedrycker

Du kan göra följande kaffespecialiteter i kaffemaskinen:

- **Ristretto** är en kraftigare, mer koncentrerad espresso. Samma mängd kaffepulver används som till en espresso. Dock tillsätts bara väldigt lite vatten.
- **Espresso** är ett starkt, aromatiskt kaffe med ett tjockt, hasselnötsbrunt skum på kaffet – crema. För bryggning av espresso rekommenderar vi att du använder kaffeböner som har rostats speciellt för espresso.
- **Kaffe** skiljer sig från espresso genom den speciella rostningen av kaffebönorna och det bryggs med mer vatten. För bryggning av kaffe rekommenderar vi kaffeböner med motsvarande rostning.
- **Caffè lungo** är kaffe som bryggs med betydligt mer vatten.
- **Cappuccino** består av ungefär två tredjedelar mjölkskum och en tredjedel espresso.
- **Latte Macchiato** består av en tredjedel vardera av varm mjölk, mjölkskum och espresso.
- **Caffè latte** består av varm mjölk och espresso.

Du kan dessutom göra **varm mjölk** och **mjölkskum**.

Bereda mjölk och mjölkalternativ

Tillsatser med socker i komjölk eller mjölkalternativ, till exempel växtbaserade mjölkprodukter som sojadryck, kan göra att mjölkledningarna klibbar ihop. Rester från olämpliga vätskor kan påverka beredningen av dryck. Använd endast mjölk utan tillsatser.

Mjölk från djur innehåller naturligt bakterier.

Om du använder mjölk från djur ska du endast använda pastöriserad sådan, till exempel pastöriserad komjölk.

Du kan göra varm mjölk och mjölkskum med komjölk eller växtbaserade mjölkalternativ.

Efter uppvärmningsfasen värms den uppsugna mjölken upp med ånga i tappen och skummas sedan till mjölkskum. Mjölkskummets konsistens skiljer sig dock mycket beroende på vilken mjölk som används. Vissa typer av mjölk passar inte för att göra mjölkskum.

Tips! Använd kall komjölk (< 10 °C) med ett äggviteinnehåll på minst tre procent för en perfekt konsistens.

Du kan välja mjölkens fetthalt enligt dina egna preferenser. Med standardmjölk (minst 3,5 % fett) blir mjölkskummet något krämigare än med fettsnål mjölk.

Växtbaserade mjölkalternativ, i fortsättningen kallade "mjölkalternativ", innehåller andra ämnen än till exempel komjölk. Hos mjölkalternativ bildas naturliga förtjockningar. Vid tillredning av varm mjölk eller mjölkskum kan sådana förtjockningar hindra insugningen av den mjölkalternativet.

Se till att röra om mjölkalternativ ordentligt innan de används.

Skaka inte mjölkalternativ. Om de skakas så bildas oönskat skum i förpackningen, vilket påverkar resultatet.

Tips! Spola igenom mjölkledningen manuellt efter tillredningen.

Använda mjölk från mjölkförpackningar

Om du inte har gjort någon kaffe med mjölk på en längre tid så spola igenom mjölkledningen innan du gör den första koppen.

Med hjälp av mjölkledningen kan du tillreda mjölken direkt ur mjölkförpackningen.

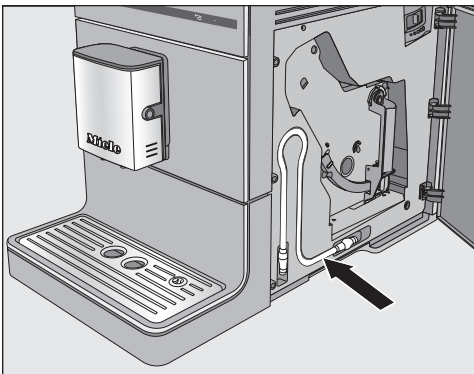

Mjölkledningen kan förvaras bakom luckan.

Tips! Använd kall mjölk (< 10 °C), för att göra ett mjölkskum av bra kvalitet.

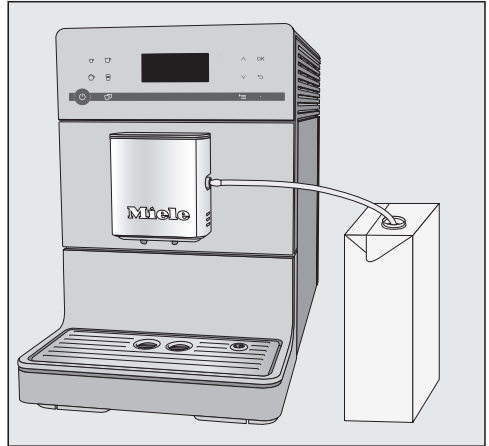

- Sätt i mjölkledningen i tappan.
- Om du använder ett mjölkalternativ så ska du röra om det ordentligt. För optimala resultat ska mjölkalternativ röras om, inte skakas.
- Ställ en behållare med mjölk bredvid kaffemaskinen.
- Låt mjölkledningen hänga ner i mjölken. Se till att mjölkledningen hamnar tillräckligt djupt ner i mjölken.

Tips! Miele's mjölkbehållare är ett optimalt komplement till Miele's kaffemaskin om du ofta brygger kaffespecialiteter med mjölk. Mjölkbehållaren kan diskas i maskin och är smidig att förvara i kylskåp när den inte används. För att mjölken ska skumma bra behöver den nämligen vara kall (< 10 °C).

Du kan beställa och köpa mjölkbehållaren hos Miele's återförsäljare, hos Miele's reservdelsavdelning och i Miele's online-shop.

Göra drycker

Göra en kaffedryck



- Ställ en kopp under tappen.
- Om du vill göra en kaffedryck med varm mjölk eller mjölkskum förbereder du mjölkförpackningen med mjölkledningen eller mjölkbehållaren.
- Välj en dryck: Tryck på touchknappen för önskad dryck. Alternativt kan du gå till menyn Fler drycker (touchknappen ) och välja en dryck.

Bryggningen startar.

Avbryta beredning

- För att avbryta tillagningen, tryck en gång till på dryckknappen eller touchknappen  för drycker från Fler drycker.

Kaffemaskinen avbryter processen.

Tips! När Stopp visas kan du också avbryta beredningen med touchknappen  OK.

När du gör **kaffespecialiteter med mjölk** eller **dubbla koppar av en dryck** kan du avbryta de olika komponenterna separat, om du trycker på touchknappen  OK.

2 koppar (touchknappen)

Du kan också göra dubbla koppar samtidigt, antingen i en stor kopp eller i två koppar.



- Ställ en kopp under varje dysa.
- Tryck på touchknappen  direkt före eller efter du har startat en beredningen av en dryck.

Beredningen startar och två koppar av vald dryck bryggs.

Om du inte trycker på någon av dryckesknapparna på en stund kommer valet "2 portioner"  att återställas.

Kaffekanna

Med funktionen Kaffekanna kan du automatiskt göra flera koppar kaffe efter varandra (max 0,75 liter) för att till exempel fylla en kaffekanna. Upp till 6 koppar kan göras så.

Funktionen Kaffekanna kan användas två gånger efter varandra. Därefter behöver kaffemaskinen en längre avsvälningstid på en timme för att den inte ska ta skada.

Se till att du har fyllt behållaren för kaffebönor och vattenbehållaren innan du startar funktionen Kaffekanna.

- Ställ ett tillräckligt stort kärl under tappen.
- Tryck på touchknappen **☰**.
- Välj Fler drycker | Kaffekanna och bekräfta med **OK**.
- Välj önskat antal koppar (3–6) och bekräfta med **OK**.
- Följ anvisningarna i displayen.

Varje kopp kaffe mals, bryggs och rinner enskilt ut genom tappen. I displayen kan du följa processen.

Avbryta Kaffekanna

- Tryck på touchknappen **☰**.

Beredningen Kaffekanna avbryts.

Tips! För funktionen “Kaffekanna” kan en rostfri kanna köpas från Miele som extra tillbehör.

CJ JUG kannan köper du i Miele's online-shop, hos Miele Service eller hos din Miele återförsäljare.

Brygga kaffe på kaffepulver

För att göra kaffe eller espresso av redan malda kaffeböner, fyller du på kaffepulver skopvis i pulverbehållaren.

På så vis kan du också brygga kaffe utan koffein även om du har kaffeböner som innehåller koffein i behållaren för böner.

Du kan bara brygga **en** kopp kaffe eller espresso åt gången med kaffepulver.

Fyll **maximalt 12 g** i pulverbehållaren. Om du fyller för mycket kaffepulver i pulverbehållaren kan bryggenheten inte pressa kaffepulvret.

Fylla på kaffepulver

Kaffemaskinen använder allt kaffepulver som du har fyllt på till nästa kaffeberedning.

- Tryck på touchknappen **☰**.
- Välj Fler drycker | Bereda pulverkaffe? och bekräfta med **OK**.

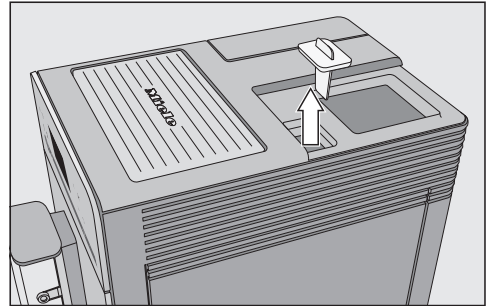

- Ta först av locket från bönbehållaren och sedan locket på pulverbehållaren.

Fyll **maximalt 12 g** i pulverbehållaren.

- Fyll pulverbehållaren med kaffepulver och stäng åter pulverbehållaren.
- Sätt på locket på bönbehållaren.
- Ställ en kopp under tappen.
- Välj dryck.

Den önskade kaffedrycken bryggs.

Göra drycker

Göra varmt vatten (CM 5410, CM 5510, CM 5710)

Tänk på att vattnet inte är lämpar för att göra svart te.

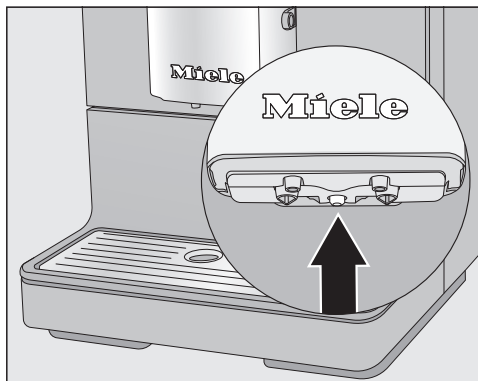

- Ställ en lämplig kopp eller ett lämpligt glas under tappen.
- Tryck på touchknappen '☰'.
- Välj Fler drycker | Hett vatten och bekräfta med *OK*.

Varmvattnet rinner ner i koppen under centraltappen.

Malgraden fastställer kaffepulvrets kontakttid med vattnet, den så kallade extraktionstiden. Bara om malgraden är optimalt inställd kan du brygga en perfekt kaffedryck med hasselnötsbrun crema.

Hitta rätt malgrad

På följande kännetecken ser du om du måste ändra malgrad.

Malgraden är **för grovt inställd** om

- espresson eller kaffet rinner för snabbt ner i koppen,
- espresson eller kaffet smakar surt,
- creman är väldigt ljus och tunn.

Malgraden är **för fint inställd** om

- espresson eller kaffet bara droppar ner i koppen,
- espresson eller kaffet smakar bittert,
- creman är mörkbrun.

Ställa in malgrad

Om malgraden justeras med mer än ett läge kan kvarnen skadas.

Ändra bara malgraden med ett läge åt gången.

Börja bereda en dryck efter varje justering så att kaffebönorna mals. Därefter kan du ändra malgraden igen.

- Öppna luckan.

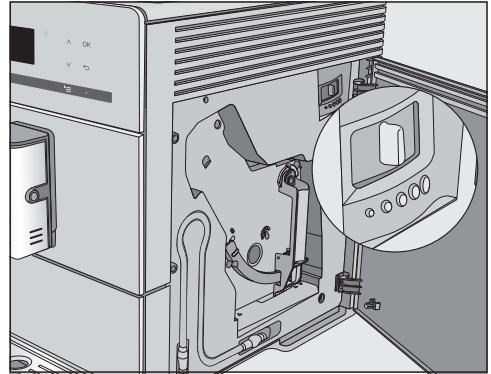

- Vrid malgradsspaken i kaffemaskinen maximalt en nivå åt vänster (finare malning) eller åt höger (grövre malning).

Malgraden du har ställt in gäller för alla kaffedrycker.

- Stäng luckan.
- Gör en kaffedryck.

Därefter kan du ändra malgraden igen.

Den ändrade malgraden aktiveras först vid den andra omgången kaffe som bryggs.

Kvarnen slits ut naturligt med tiden. Ställ in en finare malgrad vid behov.

Malmängd, bryggningstemperatur och förbrygning

Du kan ställa in malmängd, bryggtemperatur och förbrygning individuellt för alla kaffedrycker. Då väljer du först drycken i menyn Parameter och kan sedan anpassa dryckesparametrar.

- Tryck på touchknappen  och välj Parameter.
- Välj en dryck och bekräfta med *OK*.

De aktuella inställningarna för malmängd, bryggtemperatur och förbrygning visas för denna dryck.

- Välj Malmängd, Bryggtemperatur eller Förbrygning.
- Välj önskad inställning och bekräfta med *OK*.

Inställningen sparas.

CM 5410, CM 5510, CM 5710: De förändrade parametrarna sparas alltid i den aktuella profilen. Namnet på aktuell användarprofil visas uppe till vänster i displayen.

Malmängd

Kaffemaskinen kan mala och brygga 6–14 g kaffebönor per kopp. Ju mer kaffepulver som bryggs, desto starkare blir kaffet.

Malmängden är **för låg** om espresson eller kaffet smakar tunt.

Ställ in malmängden på mer finmalet så att mer kaffepulver används till brygningen.

Malmängden är **för hög** om espresson eller kaffet smakar bittert.

Minska malmängden om du vill att mindre kaffepulver används till brygningen.

Tips! Om kaffet är för starkt eller smakar för bittert kan du prova en annan bönsort.

Bryggtemperatur för kaffedrycker

Bryggtemperaturen måste anpassas till de använda kaffebönorna och rostningen. Under detta är det även avgörande om du gör kaffe eller espresso.

Vissa sorter är känsliga och reagerar på höga bryggtemperaturer så att det kan påverka smaken. Om ditt kaffe smakar bittert kan det bero på att du valt en för hög bryggtemperatur.

Espresso bryggs normalt med högre temperaturer.

Förbrygning av kaffepulvret

Vid förbrygning fuktas kaffepulvret med lite hett vatten. Kaffepulvret sväller lite. Resterande vattenmängd pressas efter en kortare stund genom det fuktade kaffepulvret. Om ditt kaffe smakar för slätstruket och du vill ha mer smak eller fyllighet ska du prova funktionen “Förbrygning”. Beroende på använd kaffesort kan förbrygning intensifiera smaken.

Det går att ställa in en kort eller lång förbrygning och du kan även avaktivera funktionen “Förbrygning”.

Tips! Förbrygning rekommenderas särskilt för beredning av kaffe.

Smaken på kaffet beror förutom sorten på kaffebönorna också på mängden vatten som används.

Du kan anpassa mängden vatten till alla kaffedrycker och även anpassa mängden hett vatten till storleken på koppen och kaffesorter du använder. Mängden kaffepulver förändras inte.

För kaffespecialiteter med mjölk kan du, förutom espresso- och kaffemängd, även anpassa mängden mjölk och mjölkskum till dina önskemål. Du kan dessutom bestämma mängden för varm mjölk och mjölkskum.

För varje dryck finns en maximalt möjlig mängd som kan programmeras. När denna är uppnådd, stoppas beredningen. Då sparas den maximalt möjliga mängden.

Om vattenbehållaren blir tom under beredningen så avbryts mängdprogrammeringen. Mängden dryck sparas **inte**.

Du har två olika möjligheter att starta programmeringen av dryckesmängden:

- med någon av knapparna för kaffe, när du gör en kopp kaffe eller
- när du väljer Dryckesmängd i menyn Parameter.

CM 5410, CM 5510, CM 5710 Den ändrade dryckesmängden sparas alltid i den aktuella profilen. Namnet på aktuell användarprofil visas uppe till vänster i displayen.

Avbryta mängdprogrammering

- Tryck en gång till på knappen för drycker eller på touchknappen \equiv för att välja drycker från Fler drycker.

Ändra mängden under tiden du gör en kopp kaffe

Du kan anpassa dryckesmängden espresso ☞, kaffe ☞, cappuccino ☞ och latte macchiato ☞ direkt vid beredningen.

- Ställ en kopp under tappen.
- Tryck på touchknappen för önskad dryck tills Ändra visas i displayen.

När mängdprogrammeringen startas hörs en ljudsignal. (Bara om ljudsignalen är aktiverad, se "Ljudstyrka".)

Den önskade drycken bereds och i displayen visas Spara.

- När koppen är fylld enligt dina önskemål trycker du på *OK*.

När du vill ändra dryckesmängd för kaffespecialiteter med mjölk, sparas dryckens olika delar efter varandra under beredningen.

- När du tycker att respektive del motsvarar dina önskemål, trycker du på knappen *OK*.

Från och med nu kommer den här drycken att göras enligt programmerad sammansättning och dryckesmängd.

Dryckesmängd

Ändra dryckesmängd i menyn Parameter

Du kan anpassa dryckesmängd för **caffè lungo, caffè latte, varm mjölk** och **mjölkskum** bara via menyn Parameter.

- Ställ en lämplig kopp eller ett lämpligt kärl under tappen.
- Tryck på touchknappen '☰ och välj Parameter.
- Välj önskad dryck.
- Välj Dryckesmängd och bekräfta med *OK*.

Härifrån gör du på samma sätt som för mängdprogrammering av dryck.

(CM 5410, CM 5510, CM 5710)

Profiler

Du kan skapa individuella profiler utöver Mielees dryckesmeny (Mielees standard-profil), för att kunna anpassa smak och preferenser till olika användare.

Du kan anpassa parametrarna och dryckesmängderna individuellt för varje användarprofil.

Namnet på aktuell användarprofil visas uppe till vänster i displayen.



Skapa profiler

- Tryck på touchknappen  och välj Profiler. Bekräfta med *OK*.

Menyn Profiler öppnas.

- Välj Skapa profil.

I displayen öppnas redigeraren.

- Ange profilnamnet:
 - Välj ett tecken genom att markera det och sedan bekräfta med *OK*.
 - Om du vill radera ett tecken så trycker du på touchknappen .
 - Du sparar namnet genom att välja symbolen  och trycka på *OK*.

Profilen är skapad.

Ändra drycker i en användarprofil

Om du ändrar parametrar för en dryck i en användarprofil, så gäller dessa inställningar bara för den aktiva profilen. Inställningar för andra användarprofilers drycker påverkas inte.

- Tryck på touchknappen .

Menyn Profiler öppnas.

- Välj önskad användarprofil.

Namnet på den valda användarprofilen visas uppe till vänster i displayen.

Du kan nu ändra drycker individuellt.





Välja en dryck från en användarprofil

- Ställ en lämplig kopp eller ett lämpligt kärl under tappen.
- Tryck på touchknappen  och välj Profiler.
- Välj önskad profil och bekräfta med *OK*.
- Välj önskad dryck.

Dryckesberedningen startar.

Ändra namn

Det här valet är bara möjligt att göra om en användarprofil har lagts till utöver Mielees standard-profil.

- Välj med pilknapparna   Ändra namn och tryck på *OK*.
- Gå nu tillväga på samma sätt som för att skapa en användarprofil.
 - För att radera ett tecken väljer du ,
 - för att välja ett nytt tecken, väljer du tecknet och trycker sedan på *OK* för att bekräfta det
 - spara det ändrade namnet genom att välja  och trycka på *OK*.

Radera profil

Det här valet är bara möjligt att göra om en användarprofil har lagts till utöver Mielees standard-profil.

- Välj Radera profil och bekräfta med *OK*.
- Välj den användarprofil du vill radera.
- Välj Ja och bekräfta med *OK*.

Profilen tas bort.



Ställa in byte av användarprofil (Byt profil)

Du kan välja mellan följande alternativ:

- **manuell:** Den valda profilen fortsätter att vara aktiverad tills du väljer en annan.
 - **Efter fylld kopp:** Efter varje dryck växlar kaffemaskinen automatiskt till Mielees standardprofil.
 - **Vid inkoppling:** Varje gång kaffemaskinen kopplas in väljer den automatiskt Mielees standardprofil, oavsett vilken profil som var inställd innan kaffemaskinen stängdes av.
- Välj Byt profil och bekräfta med *OK*.
 - Välj önskat alternativ och bekräfta med *OK*.

Visa och ändra Inställningar

Dryckesmenyn visas.

- Tryck på touchknappen .
- Välj Inställningar  och bekräfta med *OK*.
- Välj den meny punkt som du vill visa eller ändra.
- Bekräfta med *OK*.
- Ändra inställningen enligt dina önskemål och bekräfta med *OK*.

Språk

Du kan välja ditt språk och vid behov även uppställningsplats för alla texter som visas i displayen.

Tips! Om du av misstag har ställt in fel språk, så kommer du till språkmenyn med symbolen .

Timer: Avstängning efter

Om ingen knapp trycks in eller dryck görs, stängs kaffemaskinen av efter 30 minuter för att spara energi.

Du kan ändra den förprogrammerade inställningen med pilknapparna ∇/\wedge och välja en tid mellan 15 minuter och 9 timmar.

Ecoläge

Ecoläget är ett energisparläge. Systemet värms upp först om en dryckesberedning startas.

Inställning vid leverans: Ecoläge.

Info (visa information)

Du kan visa antalet beredningar och hur många beredningar som återstår innan skötselprogrammen ska genomföras.

Driftspärr

Du kan spärra kaffemaskinen så att till exempel barn inte kan använda den.

Tillfällig avaktivering av driftspärren

- Tryck på *OK* i 6 sekunder.

Nästa gång kaffemaskinen stängs av spärras den igen.

Vattenhårdhet

Du hittar information om vattenhårdhet i avsnittet "Vattenhårdhet".

Ljusstyrka display

Du ändrar displayens ljusstyrka med pilknapparna \wedge/∇ .

Ljudstyrka

Du kan ställa in ljudstyrkan på ljudsignalerna och knappljudet med pilknapparna \wedge/∇ .

Tips! Om du vill stänga av belysningen, trycker du på pilknappen ∇ tills alla segment är tomma och Avstängd visas.

Fabriksinställningar

Du kan återställa alla inställningar till fabriksinställning.

Följande återställs **inte**:

- Antal dryckesberedningar och maskinstatus (beredningar till avkalkning, ... avfetta bryggenheten)
- Språk
- Användarprofiler och tillhörande drycker (CM 5410, CM 5510, CM 5710)

Inställningar

Demoläge (butik)

För privat bruk behöver du inte denna funktion.

Kaffemaskinen kan visas och presenteras hos återförsäljare och på mässor med hjälp av funktionen Butik. Trots att knapparna och displayen verkar fungera, så värms inte termoblocket upp. Inga drycker bereds, inga skötselprogram genomförs och inga inställningar sparas.

Du kan aktivera demoläget, utan att genomföra den första idrifttagningen. Vattentanken är tom eller inte isatt. Starta kaffemaskinen. När meddelandet Fyll på vattenbehållaren och sätt in den visas så trycker du på knappen ↶ under 5 sekunder. Demoläget är aktiverat.

 Hälsorisk på grund av för lite rengöring.

På grund av värme och fukt i kaffemaskinens insida kan kafferester mögla och/eller mjölkrester kan bli sura och riskera din hälsa.

Rengör kaffemaskinen noggrant och regelbundet.

Översikt över rengöringsintervaller

Rekommenderat rengöringsintervall	Vad måste jag rengöra och underhålla?
Varje dag (i slutet av dagen)	Vattenbehållare
	Sumpbehållaren
	Uppsamlingskärl och avrinningsgaller
1 gång i veckan (oftare om det är mycket smutsigt)	Tapp med integrerad cappuccinatore
	Bryggenhet
	Insida på bryggenhet och uppsamlingskärl
	Kaffemaskinens front (särskilt viktigt direkt efter avkalkning)
1 gång i månaden	Mjölkleddning
	Bönbehållare och kaffepulverbehållare
	Filter till vattenbehållaren
enligt uppmaning	Avfetta bryggenheten (med 1 rengöringstablett)
	Avkalka maskinen (med 1 avkalkningstablett)

Rengöring och skötsel

Rengöra för hand eller i diskmaskin

Bryggenheten får **inte** diskas i diskmaskin.

Rengör bryggenheten endast för hand med varmt vatten och **utan rengöringsmedel**.

Följande delar ska endast rengöras **för hand**:

- Täckskydd i rostfritt stål över centraltappen
- Bryggenhet
- Lock till bönbehållaren
- Undre panel

 Skaderisk på grund av för höga diskmaskinstemperaturer.

Delar kan bli oanvändbara (till exempel deformeras) vid rengöring i diskmaskin med en temperatur på över 55 °C.

Välj bara diskmaskinsprogram med en maximal temperatur på 55 °C för delar som kan diskas i maskin.

I diskmaskinen kan plastdelar ta färg av naturfärgmedel, till exempel i morötter, tomater och ketchup. Färgning-
en påverkar inte delarnas stabilitet.

Följande delar **tål maskindisk**:

- Uppsamlingskärl och lock
- Avrinningsgaller
- Sumpbehållare
- Vattenbehållare

- Centraltapp (utan täckskydd i rostfritt stål)

- Lock till pulverbehållaren

 Risk för bränn- och skållningsskada på grund av heta delar eller heta vätskor.

Vid drift kan delar bli väldigt varma. Om heta delar berörs, kan brännskador uppstå. De vätskor och ångan som kommer ut är mycket heta och kan orsaka brännskador.

Håll inga händer under tappnen medan varma drycker eller ånga kommer ut. Låt kaffemaskinen svalna innan du rengör den.

Tänk också på att vattnet i uppsamlingskärlet kan vara väldigt varmt.

 Skador på grund av inträngande fukt.

Skaderisk! Ångan från en ångrengörare kan komma åt strömförande delar och orsaka kortslutning.

Använd inte en ångrengörare för att rengöra kaffemaskinen.

Regelbunden rengöring av kaffemaskinen är väldigt viktig, eftersom kafferester snabbt möglar. Mjölkrester kan surna och täppa till mjölkledningen.

Olämpliga rengöringsmedel

Alla ytor kan missfärgas eller förändras om de kommer i kontakt med olämpliga rengöringsmedel. Alla ytor är repkänsliga. Repiga glasytor kan under vissa omständigheter gå sönder.

Ta bort rester från sådana rengöringsmedel på en gång. Se till att eventuellt stänk från avkalkningen torkas bort direkt.

Rengöring och skötsel

För att undvika att ytorna skadas ska du undvika följande vid rengöring:

- rengöringsmedel som innehåller soda, ammoniak, syra eller klorid
- rengöringsmedel som innehåller lösningsmedel
- kalklösande rengöringsmedel (olämpligt för rengöring av höljet)
- rengöringsmedel för rostfritt stål,
- maskindiskmedel (olämpligt för rengöring av höljet)
- rengöringsmedel för glas eller fönsterputsmedel
- rengöringsmedel för glaskeramikhållare
- ugsnrengöringsmedel
- skurmedel i pulver eller flytande form och polermedel
- hårda eller gamla disksvampar och borstar eller använda disksvampar som innehåller rester av skurmedel
- rengöringssvampar för glaskeramiska ytor
- vassa metallskrapor
- stålull eller rostfria stålbollar

Uppsamlingskärl, sumpbehållare och avrinningsgaller

Rengör uppsamlingskärlet och sumpbehållaren **varje dag** för att förhindra att det börjar lukta och mögla.

Sumpbehållaren befinner sig i uppsamlingskärlet. I sumpbehållaren finns också en del diskvatten.

Kaffemaskinen säger till via displayen när uppsamlingskärlet och/eller sumpbehållaren är full och måste tömmas. Töm då både uppsamlingskärlet och sumpbehållaren. Töm uppsamlingskärlet **och** sumpbehållaren.

⚠ Risk för brännskada!

Om kaffemaskinen precis har spolats igenom, vänta en stund innan du tar ut uppsamlingskärlet eftersom det kan fortsätta att droppa vatten. Därefter rinner diskvattenet.

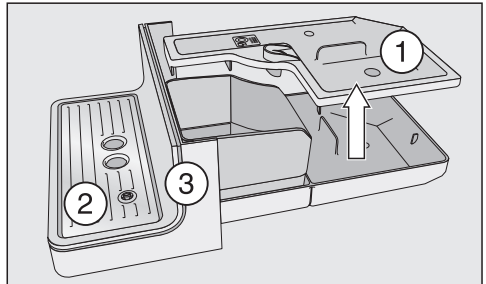

- Dra försiktigt uppsamlingskärlet ur kaffemaskinen och ta av locket. Ta bort locket ①.
- Töm uppsamlingskärlet **och** sumpbehållaren.
- Ta bort avrinningsgallret ② och den nedre panelen ③.
- Diska alla delar.

Rengör bara den nedre panelen med varmt vatten och lite diskmedel, inte i diskmaskin. Alla andra delar kan du diska i diskmaskin.

- Rengör utrymmet under uppsamlingskärlet.
- Sätt sedan ihop alla delar igen och skjut in uppsamlingskärlet i kaffemaskinen igen.

Se till att skjuta in uppsamlingskärlet ända tills det snäpper fast i kaffemaskinen.

Rengöring och skötsel

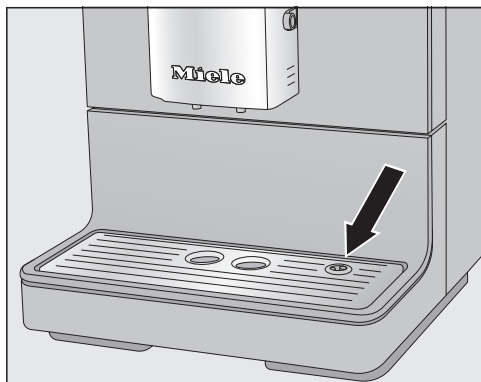

- Se till att det sätts tillbaka korrekt (se bilden).
- Rengör området under kaffemaskinen. När uppsamlingskärlet dras ut kan vatten hamna under maskinen.

Rengöra vattenbehållaren

Rengör vattenbehållaren dagligen.

Se till att ventilen, vattenbehållarens undersida och avställningsytan är rena. Bara då kan du ställa in vattenbehållaren ordentligt.

- Ta ur vattenbehållaren.
- Rengör vattenbehållaren för hand med varmt vatten och lite diskmedel.
- Torka sedan ur den.

Tips! För att extra grundligt rengöra vattenbehållaren ska den med jämna mellanrum diskas i diskmaskin.

- Rengör och torka kaffemaskinens avställningsyta noggrant, framför allt alla fördjupningar.
- Sätt in vattenbehållaren igen.

Rengöra filtret till vattenbehållaren

Rengör filtret till vattenbehållaren en gång i månaden.

Filtret för vattenbehållaren sitter under vattenbehållaren.

- Ta ur vattenbehållaren.

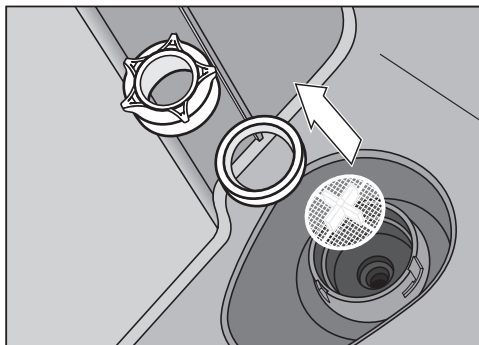

- Skruva loss kåpan. Ta bort tätningsringen och filtret.
- Skölj alla delar ordentligt under rinnande vatten.
- Sätt först in vattenbehållarens filter (krysset uppåt) och sedan tätningsringen. Skruva fast kåpan.
- Sätt in vattenbehållaren.

Tapp

Rengör det rostfria skyddet på tappen **endast** för hand med varmt vatten och lite diskmedel.

Alla andra delar kan du diska i diskmaskin.

Rengöring och skötsel



- Ta av täcksyddet framåt.

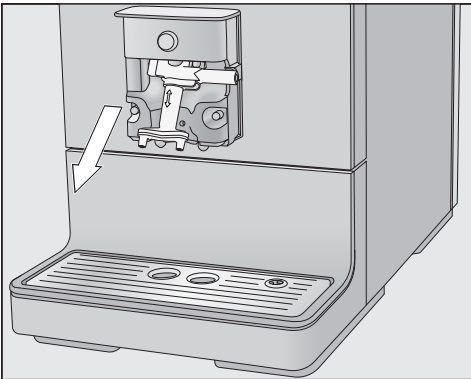

- Dra nu loss hela tappenheten nedåt.

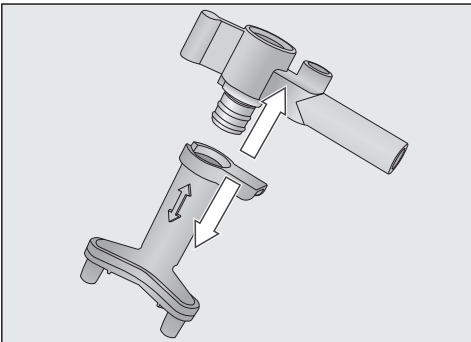

- Lossa den övre delen med fästplattan för mjölkledningen från tapparna.
- Rengör alla delar ordentligt.

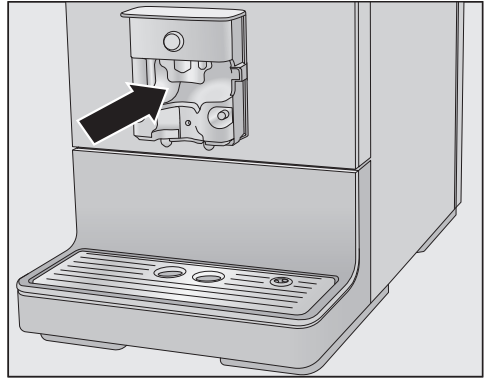

- Använd en fuktig trasa för att göra rent ytskiktet på tappen.

Om mjölkledningen blir igensatt så rengör du den med den medföljande rengöringsborsten under rinnande vatten:

- Stick in rengöringsborsten så långt det går i anslutningsstycket. Rör borsten fram och tillbaka tills alla mjölkrester är borta.

Återmontera centraltappen

Det är lättare att återmontera centraltappen om delarna har fuktats med vatten innan.

- Sätt ihop tappenheten igen.
- Skjut in tappenheten i tappan. Tryck hårt tills tappenheten sitter fast och utan mellanrum.
- Sätt tillbaka det rostfria skyddet igen och sätt tillbaka mjölkledningen.

Rengöring och skötsel

Mjölkkledning

 Hälsorisk på grund av för lite rengöring.

Mjök innehåller naturligt bakterier. På grund av värme och fukt i kaffemaskinens insida kan dessa bakterier föröka sig och till exempel kan mjölkrester bli sura och riskera din hälsa.

Rengör mjölkkledningarna och andra delar som kommer i kontakt med mjök ordentligt.

Kaffemaskinens mjölkkledning måste rengöras cirka var femte dag.

Du kan rengöra mjölkkledningen på två sätt:

- Du kan ta ut tappen med den integrerade cappuccinatoren, ta isär den och diska den i diskmaskin eller för hand med varmt vatten och lite diskmedel (se avsnittet "Tapp med integrerad cappuccinatoren").
- Eller så rengör du mjölkkledningen med hjälp av programmet Rengör mjölkkledningen och Miele's rengöringsmedel för mjölkkledningar (se "Skötselprogram" - "Rengöra mjölkkledning").

Tips! Vi rekommenderar att den alternativa rengöringsmöjligheten genomförs en gång per månad, utöver den vanliga veckovisa rengöringen. Om du till exempel rengör manuellt varje vecka, så bör du en gång per månad genomföra skötselprogrammet Rengör mjölkkledningen. Kombinationen gör att mjölkkledningen genomförs optimalt.

Om du har lossat anslutningsstycket från mjölkkledningen: se till att du vid ihopsättningen skjuter in anslutningsstyckets mindre, tunnare sida i slang-en.

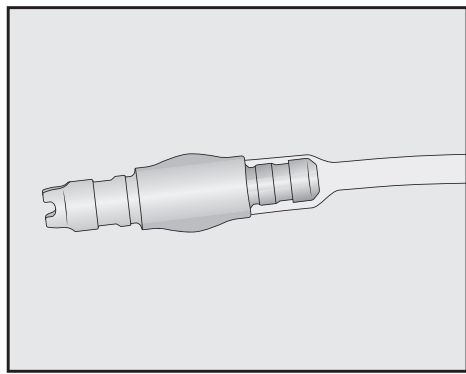

Rengöra bönbehållare och kaffepulverbehållare

 Det finns risk för att du gör dig illa på kvarnen!

Dra ur kontakten för att bryta strömmen till kaffemaskinen innan du gör rent bönbehållaren.

Kaffeböner innehåller fetter som kan bilda avlagringar på väggarna till bönbehållaren och förhindra att bönorna åker ner i kvarnen som de ska. Rengör därför regelbundet bönbehållaren med en torr, mjuk trasa.

- Öppna behållaren för böner.
- Ta ur de kaffeböner som finns kvar.
- Rengör bönbehållaren med en torr och mjuk trasa.

Nu kan du fylla på bönbehållaren med kaffeböner igen.

Rengör också pulverbehållaren om det behövs:

- Öppna pulverbehållaren och ta bort kaffepulverrester.

Tips! Använd en dammsugare för att få ut alla kafferester ur bönbehållaren och pulverbehållaren.

Rengöra höljet

Ytorna kan missfärgas eller förändras om de kommer i kontakt med olämpliga rengöringsmedel eller om smuts får gro fast.

Det bästa är att alltid ta bort smuts på höljet direkt.

Se till att eventuellt stänk från avkalkningen torkas bort direkt.

- Stäng av kaffemaskinen.
- Rengör framsidan med en ren trasa, diskmedel och varmt vatten.
- Torka ytorna torra med en mjuk trasa.

Tips! Tips: Du kan också rengöra fronten med Miele's mikrofibertrasa.

Öppna menyn Skötsel

I menyn Skötsel hittar du skötselprogrammen. Genomför skötselprogrammet när displayen uppmanar dig att göra detta.

- Tryck på touchknappen .
- Välj Skötsel och bekräfta med *OK*.

Du kan nu välja ett skötselprogram.

Spola igenom maskinen

När du har berett en kaffedryck, spolas kaffemaskinens ledningar före avstängning. Du kan också starta Spola igenom maskinen manuellt.

Spola igenom mjölkledningen

Mjölkrester kan täppa till mjölkledningen. Därför ska mjölkledningen sköljas regelbundet. När du har gjort en dryck med mjölk så kommer en uppmaning att visas senast när mjölkledningen sätts fast i avrinningsgallret.

Du kan också spola igenom mjölkledningen manuellt.

- Tryck på touchknappen .
- Välj Skötsel | Spola mjölkledning och bekräfta med *OK*.

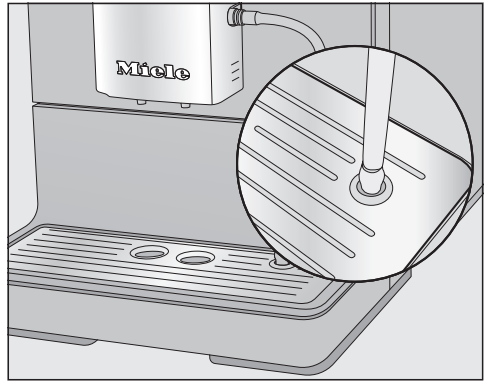

- Sätt fast mjölkledningen i den högra öppningen i avrinningsgallret när du blir uppmanad om att göra det.
- Bekräfta med *OK*.

Mjölkledningen spolas igenom.

Rengör mjölkledningen med hjälp av skötselprogrammet

För en så effektiv rengöring som möjligt rekommenderar vi att du använder Miele's rengöringsmedel för mjölkledningar. Rengöringspulvret för mjölkledningar har utvecklats speciellt för Miele's kaffemaskiner och förhindrar följdskador.

Rengöring och skötsel

Du kan beställa och köpa rengöringsmedlet för mjölkledningar hos Miele's återförsäljare, hos Miele's reservdelsavdelning och i Miele's online-shop.

För rengöringen behöver du en förpackning rengöringsmedel för mjölkledningar.

Skötselprogrammet Rengör mjölkledning-tar cirka 10 minuter.

- Tryck på touchknappen .
- Välj Skötsel | Rengör mjölkledningen.

Rengöringen kan inte avbrytas. Den måste genomföras helt.

- Bekräfta med *OK*.

Processen startar.

- Följ anvisningarna i displayen.

Rengöringsmedel

- Lös upp rengöringspulvret i en behållare med 200 ml ljummet vatten. Rör om med en sked tills pulvret har löst upp sig helt.

Rengöra kaffemaskinen

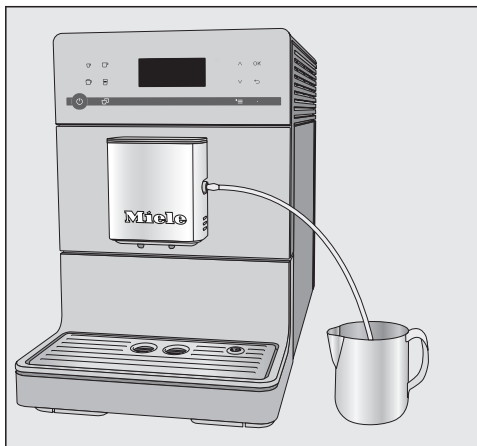

- Ställ behållaren bredvid kaffemaskinen och häng ner mjölkledningen i rengöringslösningen. Tänk på att ledningen måste hänga ner tillräckligt djupt i rengöringslösningen.
- Bekräfta med *OK*.
- Följ instruktionerna i displayen.

Efter spolningen är rengöringsförloppet klart.

Tips! Skölj av eventuella rester av rengöringsmedel på mjölkledningen under rinnande vatten.

Avfetta bryggenheten

Beroende på fetthalten i den använda kaffesorten kan bryggenheten bli igensatt mer eller mindre snabbt. För aromatiska kaffedrycker och en fungerande kaffemaskin måste bryggenheten regelbundet fettas av.

För en så effektiv rengöring som möjligt rekommenderar vi att du använder Miele's rengöringstabletter. Rengöringstabletterna för avfettning av bryggenheten har utvecklats speciellt för Miele's kaffemaskiner och förhindrar följdskador.

Du kan beställa och köpa rengöringstabletterna hos Miele's återförsäljare, hos Miele's reservdelsavdelning och i Miele's online-shop.

Efter 200 beredningar visar displayen ett meddelande om avfettning av bryggenheten.

- Bekräfta meddelandet med *OK*.

Meddelandet visas med jämna mellanrum. När max antal drycker är uppnått spärras kaffemaskinen.

Avfetta bryggenheten

Det går inte att göra några drycker och i displayen visas Avfetta bryggenheten och gör rent insidan.

Rengöringen kan inte avbrytas. Den måste genomföras helt.

- Bekräfta med **OK**.

Skötselprogrammet startas.

- Följ anvisningarna i displayen.

Avfetta bryggenheten och göra rent insidan

Rengör bryggenheten endast **för hand** med varmt vatten och **utan rengöringsmedel**. De rörliga delarna i bryggenheten är infettade. Rengöringsmedel kan ta bort fett.

För en så bra kaffesmak som möjligt och för att förhindra att bakterier bildas ska bryggenheten göras rent en gång i veckan.

I displayen visas Ta ut vattenbehållaren och bryggenheten. Diska bryggenheten för hand. Rengör insidan.

- Öppna luckan.

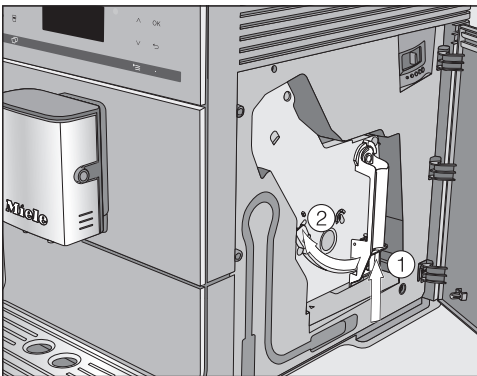

- Håll knappen nertill på bryggenhetens handtag ① intryckt och vrid handtaget åt vänster ②.

- Dra nu försiktigt ut bryggenheten.

Ändra **inte** handtagets position på bryggenheten när den dragits ut.

- Rengör bryggenheten **för hand under rinnande varmt vatten** utan rengöringsmedel.

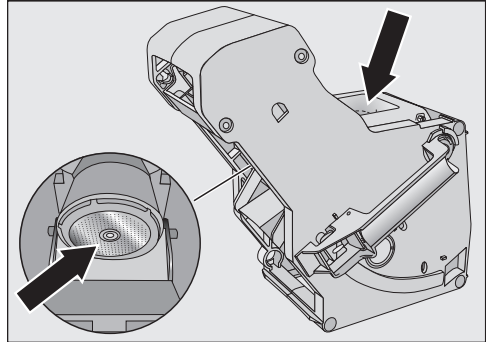

- Skrapa bort kafferesterna från filtren (se pilar).
- Torka av tratten så att det inte blir något kaffepulver kvar i den som kan klibba vid nästa kaffeberedning.

⚠ Hälsorisk på grund av för lite rengöring.

Fuktiga kafferester i maskinen kan mögla och kan äventyra din hälsa. Avlägsna regelbundet kafferester och rengör insidan.

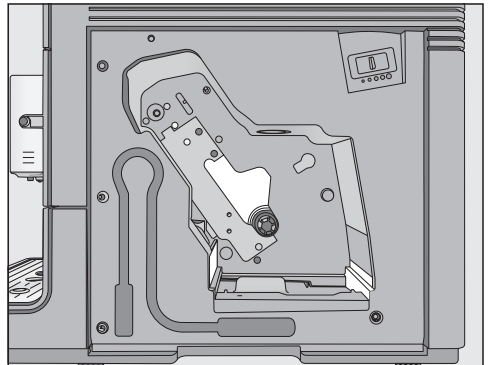

Rengöring och skötsel

- Rengör kaffemaskinens insida. Se till att områdena som är ljusmarkerade på bilden görs rent särskilt ordentligt.

Tips! Ta bort torra rester av kaffepulver med en dammsugare.

Lägga i rengöringstablett i bryggenheten

I displayen visas: Sätt in bryggenheten med tablett.

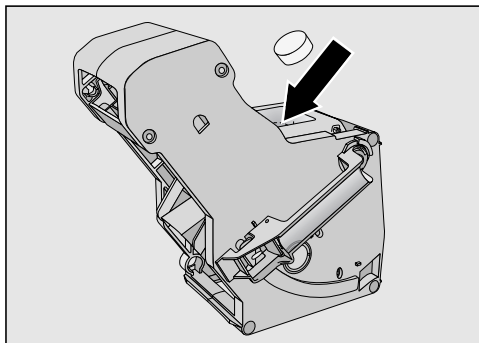

- Lagg rengöringstabletten upptill i bryggenheten (pil).
- Skjut in bryggenheten med rengöringstabletten i rakt i kaffemaskinen.

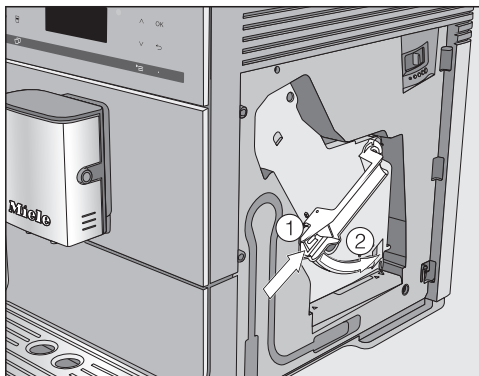

- Tryck på knappen nertill på bryggenhetens handtag ① och vrid det åt höger ②.
- Stäng luckan.

- Följ instruktionerna i displayen.

Rengöringen är avslutad när dryckesmenyn visas i displayen.

Avkalka kaffemaskinen

Skaderisk till följd av stänkande avkalkningslösning.

Känsliga ytor och/eller golv av naturmaterial kan skadas.

Avlägsna genast eventuellt stänk.

Kaffemaskinen kalkas igen vid användning. Hur snabbt maskinen kalkar igen beror på vattnets hårdhetsgrad. Kalkrester måste regelbundet avlägsnas.

Maskinen leder dig genom avkalkningsprocessen. I displayen visas olika meddelanden om vad du ska göra, till exempel tömma uppsamlingskärlet, fylla på vattenbehållaren och så vidare.

Avkalkningen **måste** göras och tar ungefär 15 minuter.

Du får ett meddelande i displayen när det börjar bli dags att avkalka kaffemaskinen. I displayen visas Beredningar kvar till avkalkning: 50. Kaffemaskinen visar det kvarstående antalet beredningar till nästa avkalkning.

- Tryck på **OK** för att bekräfta meddelandet.

När det inte längre är några beredningar kvar till avkalkning, blockeras kaffemaskinen.

Om du inte vill avkalka kaffemaskinen just då, stänger du av den. Först efter avkalkningen kan du göra en dryck igen.

Avkalka enligt displayanvisningarna

I displayen visas meddelandet Avkalkning.

Avkalkningen kan inte avbrytas. Den måste genomföras helt.

- Bekräfta med **OK**.

Processen startar.

- Följ anvisningarna i displayen.

När Fyll vattenbehållaren med avkalkningsmedel och ljummet vatten upp till avkalkningsmarkeringen S och sätt in den. Stäng luckan. **visas** i displayen gör du som följer.

För ett så bra avkalkningsresultat som möjligt rekommenderar vi att du använder Miele's avkalkningstabletter. De har utvecklats speciellt för Miele's kaffemaskiner.

Andra avkalkningsmedel, som förutom citronsyra också innehåller andra syror och/eller som kan innehålla till exempel klorider kan skada produkten. Dessutom kan det hända att resultatet inte blir optimalt om avkalkningslösningens koncentration inte är korrekt.

Du kan beställa och köpa avkalkningstabletterna hos Miele's återförsäljare, hos Miele's reservdelsavdelning och i Miele's online-shop.

Du behöver **en** avkalkningstablett till avkalkningen.

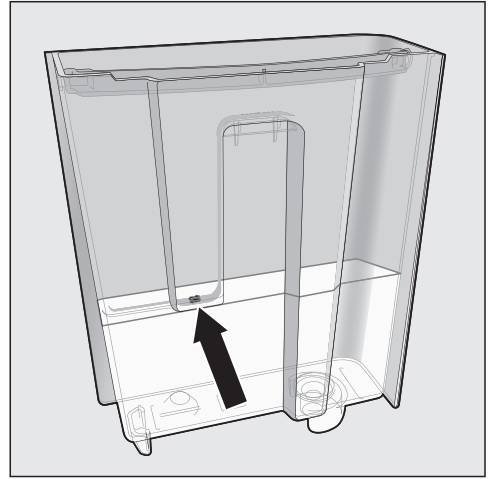

- Fyll på vattenbehållaren upp till markeringen S med ljummet vatten.
- Lägg **1** avkalkningstablett i vattnet.

Följ blandningsanvisningen på förpackningen till avkalkningstabletterna. Fyll vattenbehållaren med angiven vattenmängd. Annars kan inte avkalkningen utföras komplett.

Avkalka kaffemaskinen

- Sätt in vattenbehållaren igen.
- Följ instruktionerna i displayen.

När Skölj ur vattenbehållaren, fyll på den och sätt in den. Stäng luckan. **visas** i displayen:

- Skölj ur vattenbehållaren noggrant med rent vatten. Se till att det **inte finns några** rester kvar av avkalkningsmedel i vattenbehållaren. Fyll på med färskt dricksvatten i vattenbehållaren till markeringen S .

Avkalkningen är avslutad när dryckesmenyn **visas** i displayen.

Hur du klarar av mindre fel själv

Du kan själv åtgärda de flesta fel och störningar som uppstår vid daglig användning av din produkt. I många fall kan du då spara tid och kostnader eftersom du inte behöver kontakta Miele service.

Under www.miele.se/c/hjalp-och-produktinformation-2303.htm får du mer information om hur du själv kan åtgärda fel.



Nedanstående tabeller är till hjälp för att hitta orsaken till ett fel och åtgärda det.

Meddelanden i displayen



Felmeddelanden måste bekräftas med *OK*. Även om störningen är åtgärdad kan alltså meddelandet visas i displayen.

Följ instruktionerna i displayen för att åtgärda störningen.

Om felmeddelandet visas igen, kontakta Miele service.

Problem	Orsak och åtgärd
F1, F2, F80, F82	Det föreligger ett fel. ■ Stäng av kaffemaskinen med knappen På/Av  . Vänta cirka en timme innan du startar maskinen igen.
F41, F42, F74, F77, F235, F236	Det föreligger ett fel. ■ Stäng av kaffemaskinen med knappen På/Av  . Vänta cirka 2 minuter innan du startar maskinen igen.
F10, F17	Inget eller bara lite vatten tas upp. ■ Ta ur vattenbehållaren. Fyll på färskt dricksvatten och sätt in vattenbehållaren. ■ Ta ut och rengör vattenbehållarens filter (se avsnittet "Rengöring och skötsel – Ta ut och rengöra filtret till vattenbehållaren").

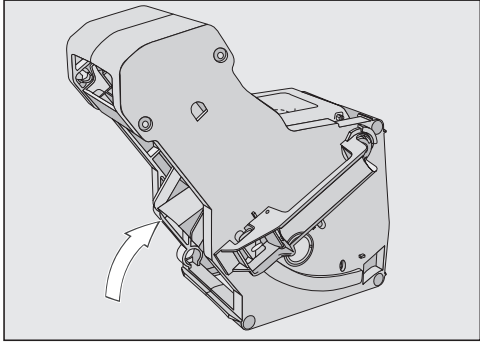
Hur du klarar av mindre fel själv





Problem	Orsak och åtgärd
<p>F73 eller Kontrollera bryggenheten</p>	<p>Bryggenheten kan inte placeras i grundpositionen.</p> <ul style="list-style-type: none">■ Starta kaffemaskinen med knappen På/Av .■ Dra ut kaffemaskinens stickpropp ur vägguttaget. Vänta två minuter innan du sätter in stickproppen igen.■ Ta ut bryggenheten och rengör den under rinnande vatten.  <ul style="list-style-type: none">■ Skjut in bryggenhetens sumputkast i grundposition.■ Sätt inte in bryggenheten. Stäng luckan och starta kaffemaskinen med knappen På/Av . <p>Bryggenhetens motor initialiseras och placeras i grundposition.</p> <ul style="list-style-type: none">■ Om meddelandet Sätt in bryggenheten visas så sätter du in bryggenheten i kaffemaskinen igen. Stäng luckan.
<p>För stor mängd kaffepulver</p>	<p>Det är för mycket pulver i behållaren för kaffepulver. Om det är mer än två strukna kaffeskopor med kaffepulver i behållaren så kan bryggenheten inte pressa pulvret. Kaffepulvret töms i sumpbehållaren och i displayen visas ett felmeddelande.</p> <ul style="list-style-type: none">■ Starta kaffemaskinen med knappen På/Av .■ Ta ur och rengör bryggenheten för hand (se avsnittet "Avfetta bryggenheten och rengöra insidan").■ Ta bort kaffepulvret med till exempel en dammsugare.■ Häll maximalt 12 g kaffepulver i pulverbehållaren.

Hur du klarar av mindre fel själv

Kaffemaskinen betar sig inte som den ska

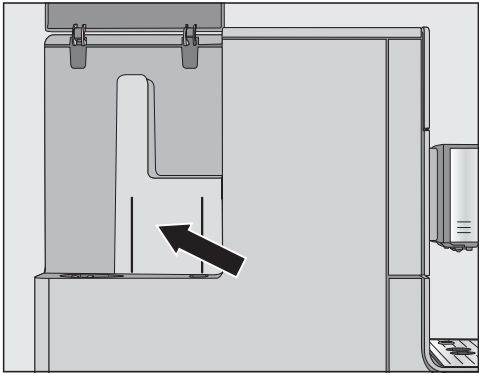
Problem	Orsak och åtgärd
Displayen förblir släckt när kaffemaskinen startas med knappen På/Av ☺.	Du tryckte inte tillräckligt länge på knappen På/Av ☺. ■ Tryck på På/Av ☺ i minst 3 sekunder.
	Stickproppen sitter inte ordentligt i vägguttaget. ■ Sätt i stickproppen i vägguttaget.
	Säkringen till huvudströmmen har gått eftersom kaffemaskinen, huvudströmmen eller någon annan maskin är trasig. ■ Dra ut kaffemaskinens stickpropp ur vägguttaget. ■ Ring en elektriker eller Miele service.
Kaffemaskinen stängs plötsligt av.	Avstängningstiden som programmerats vid leverans (20 minuter) eller den avstängningstid som du programmerat har löpt ut. ■ Vid behov ställer du in avstängningstiden på nytt (se avsnittet "Inställningar", avsnitt "Timer").
	Stickproppen sitter inte ordentligt i vägguttaget. ■ Sätt i stickproppen i vägguttaget.
Touchknapparna reagerar inte och kaffemaskinen kan inte användas.	Det föreligger ett fel. ■ Bryt strömmen till kaffemaskinen antingen genom att dra ur stickproppen eller skruva ur säkringen.
Det är svårt att se något på displayen.	Ljusstyrkan är för lågt inställd. ■ Ändra inställningen (se avsnittet "Inställningar").

Hur du klarar av mindre fel själv

Problem	Orsak och åtgärd
<p>Vattenbehållaren är tom. Meddelandet Fyll på vattenbehållaren och sätt in den visas inte.</p>	<p>Mellan vattenbehållaren och väggen finns vattendroppar eller så är detta område fuktigt (se bild).</p>  <ul style="list-style-type: none">■ Torka detta område. Ta ut vattenbehållaren för att fylla på vatten. <p>Inuti vattenbehållaren finns det för mycket restfukt på väggarna, t.ex. så har avlagringar bildats. Eller så är vattenbehållaren igenkalkad, t.ex. har den kalkstreck.</p> <ul style="list-style-type: none">■ Rengör vattenbehållaren dagligen.
<p>Fyll på vattenbehållaren och sätt in den visas trots att vattenbehållaren är fylld och insatt.</p>	<p>Vattenbehållaren är inte korrekt insatt i kaffemaskinen.</p> <ul style="list-style-type: none">■ Ta ut vattenbehållaren och sätt i den på nytt. <p>Vid avkalkning fylldes inte vattenbehållaren rätt och sattes inte in korrekt.</p> <ul style="list-style-type: none">■ Håll i vatten till avkalkningsmarkeringen  och starta avkalkningen på nytt.
<p>Efter start visas Fyll på vattenbehållaren och sätt in den trots att behållaren är fylld och insatt. Kaffemaskinen spolar inte igenom.</p>	<p>Kaffemaskinen är igenkalkad.</p> <ul style="list-style-type: none">■ Starta kaffemaskinen med knappen På/Av . Vänta cirka en timme.■ Starta maskinen igen. När Uppvärmningsfas visas så trycker du på touchknappen  och väljer Avkalkning.■ Avkalka kaffemaskinen.
<p>Efter start av kaffemaskinen visas Töm uppsamlingskärlet och sumpbehållaren fast båda redan har tömts.</p>	<p>Detta är inget fel.</p> <p>När uppsamlingskärlet och sumpbehållaren töms efter att kaffemaskinen har stängts av, så återställs den interna räknaren. Då visas meddelandet Töm uppsamlingskärlet och sumpbehållaren i displayen, även om uppsamlingskärlet och/eller sumpbehållaren inte är helt fyllda.</p>

Hur du klarar av mindre fel själv

Problem	Orsak och åtgärd
Det kommer varken ut mjölk eller mjölkskum ur tappen.	Mjölkkledningen är igensatt. ■ Rengör tappen, cappuccinatoren och mjölkkledningens anslutningsstycken ordentligt med borsten.
Displayen visar Töm uppsamlingskärlet och sumpbehållaren, trots att uppsamlingskärlet har tömts.	Detta är inget fel. Uppsamlingskärlet har inte tagits ut helt och/eller sattes tillbaka för snabbt.
Töm uppsamlingskärlet och sumpbehållaren visas även om båda har satts in.	Uppsamlingskärlet är inte korrekt isatt. ■ Töm uppsamlingskärlet och sumpbehållaren. Sätt sedan ihop alla delar igen och skjut in uppsamlingskärlet tills det tar stopp, i kaffemaskinen igen.
Uppsamlingskärlet eller sumpbehållaren är full även om de efter varje uppmaning i displayen har tömts.	Det här är inget fel. Förmodligen har de dragits ut eller så har serviceluckan öppnats utan att uppsamlingskärlet och sumpbehållaren har tömts. När du drar ut uppsamlingskärlet eller när du öppnar serviceluckan kommer det interna räkneverket för tömning av uppsamlingskärl och sumpbehållare att återställas. ■ Dra ut uppsamlingskärlet och sumpbehållaren och töm dem.
Även om bönbehållaren är fylld visas meddelandet Fyll på behållaren för bönor.	Detta är inget fel. ■ Bekräfta meddelandet med <i>OK</i> . Det åker inte ner tillräckligt med kaffeböner i kvarnen. Använder du en mörkare rostning? Väldigt mörkt rostade kaffeböner är ofta oljiga. De här fetterna kan skapa avlagringar på väggarna i bönbehållaren och därmed hindra att bönorna åker ner i kvarnen som de ska. ■ Prova att göra en kaffedryck och kontrollera om kaffebönorna åker ner från bönbehållaren. ■ Rengör bönbehållaren oftare om du använder mörkare och oljigare kafferostningar. Prova eventuellt en annan kaffesort som är mindre oljig.
Kaffemaskinen spolas inte igenom när den kopplas in.	Detta är inget fel. Om kaffemaskinen redan har drifttemperatur spolas inte ledningarna igenom när den startas.

Hur du klarar av mindre fel själv

Problem	Orsak och åtgärd
Bryggningen av kaffespecialiteter avbryts flera gånger om och meddelandet visas. Fyll på behållaren för bönor visas .	<p>Detta är inget fel. Bryggheten känner inte av kaffepulvret. Vissa kaffesorter ger ett kaffepulver med låg volym när det mals. Oftast är då malgraden inställd på fin och malmängden på minimal.</p> <ul style="list-style-type: none">■ Bekräfta meddelandet med <i>OK</i>. <p>Om kaffet är för starkt eller smakar för bittert så kan du prova en annan kaffesort.</p> <p>Om meddelandet visas på alla kaffespecialiteter:</p> <ul style="list-style-type: none">■ Ställ in en grövre malgrad (se avsnittet “Ställa in malgrad”).■ Välj en högre malmängd. <p>Ta hänsyn till eventuellt ändrade kaffespecialiteter i “Profiler”.</p> <p>Om meddelandet bara visas när du gör vissa kaffespecialiteter:</p> <ul style="list-style-type: none">■ Kontrollera inställningarna för malmängd för just denna kaffespecialitet (se avsnittet “Malmängd”). Välj en högre malmängd.■ Eventuellt kan du också ställa in malgraden lite grövre.
Avkalkningen startades av misstag.	<p>Avkalkningen kan inte avbrytas efter det att du har tryckt på <i>OK</i>.</p> <p>Avkalkningen måste genomföras helt. Det är en säkerhetsinställning för att kaffemaskinen ska bli helt avkalkad. Detta är väldigt viktigt för att kaffemaskinen ska hålla länge och fungera bra.</p> <ul style="list-style-type: none">■ Avkalka kaffemaskinen (se avsnittet “Avkalka kaffemaskinen”).

Hur du klarar av mindre fel själv

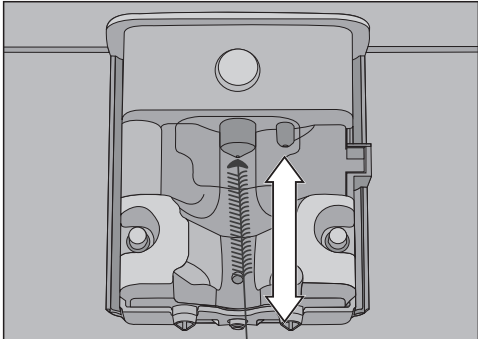
Problem	Orsak och åtgärd
<p>Mjölken sprutar och skvätter vid tappen. Under beredningen hörs svischande ljud. Trots att mjölkskum ska beredas, rinner bara varm mjölk ut ur tappen.</p>	<p>Temperaturen på mjölken som används är för hög. Bra mjölkskum kan endast göras med kall mjölk (< 10 °C).</p> <ul style="list-style-type: none">■ Kontrollera temperaturen på mjölken. <p>Centraltappen med integrerad cappuccinatore är inte korrekt monterad eller drar luft. Eller så är tapparna igensatta.</p> <ul style="list-style-type: none">■ Kontrollera om tappen är rätt ihopsatt. Se till att alla delar sitter ihop ordentligt.■ Om det behövs så gör du rent centraltappen. <p>Mjölkkledningen, anslutningsdelarna eller insugsröret till mjölkbehållaren är igensatta.</p> <ul style="list-style-type: none">■ Rengör delarna ordentligt. <p>Ångmunstycket på centraltappen är igensatt.</p>  <p>Skjut in rengöringsborsten maximalt 1 cm i ångmunstycket.</p> <ul style="list-style-type: none">■ Rengör ångmunstycket med diskborsten.
<p>Det är kaffepulver på locket till uppsamlingskärlet och inuti bryggenheten.</p>	<p>Detta är inget fel. Bryggenheten rör sig lite under bryggningsprocessen och då kan lite kaffepulver ramla bredvid. Bönsort, malgrad och malmängd påverkar mängden. Viktigt! Gör rent insidan på bryggenheten regelbundet för att undvika mögel och bakterier. Kontrollera om den inställda malmängden eventuellt är för liten.</p>

Hur du klarar av mindre fel själv

Problem	Orsak och åtgärd
Insidan på bönbehållarens lock är väldigt fuktigt. Vattendroppar syns.	Du har bryggt väldigt många drycker efter varandra och pulverbehållaren är inte ordentligt stängd. Vattenånga stiger upp ur bryggenheten över pulverbehållaren och kondenserar på locket. ■ Sätt på locket på pulverbehållaren så att pulverbehållaren sluts väl.
Kaffevatten samlas på ytan under kaffemaskinen.	Detta är inget fel! När uppsamlingskärlet dras ut kan vatten hamna under maskinen. Rengör ytorna under kaffemaskinen regelbundet.
Displayen lyser men kaffemaskinen värms inte upp och bereder inga drycker. Det går inte att stänga av kaffemaskinen.	Demoläget har aktiverats för att kunna visa upp kaffemaskinen hos återförsäljare eller i en utställningsmonter. ■ Avaktivera demoläget.

Hur du klarar av mindre fel själv

Otillfredsställande resultat

Problem	Orsak och åtgärd
Kaffet är inte tillräckligt varmt.	Koppen är inte förvärmad. Ju mindre och tjockare koppen är, desto viktigare är det att förvärma den. ■ Förvärm koppen, till exempel med varmt vatten.
	Bryggtemperaturen är för låg. ■ Ställ in en högre bryggningstemperatur.
	Bryggenhetens filter är igensatta. ■ Ta ut bryggenheten och rengör den för hand ■ Avfetta bryggenheten.
Uppvärmningstiden blir längre. Vattenmängden som rinner genom stämmer inte längre och kaffemaskinen presterar sämre. Kaffet rinner ut väldigt långsamt.	Kaffemaskinen är igenkalkad. ■ Avkalka kaffemaskinen.
Från centraltappen kommer inget kaffe. Eller kaffet kommer bara ur en av dysorna.	Tappen är igensatt. ■ Spola kaffeledningarna (se avsnittet "Rengöring och skötsel - Spola igenom kaffemaskinen"). ■ Om därefter ännu inget kaffe kommer, eller om kaffet bara rinner ur en dysa, rengör dysorna med en rengöringsborste.
Konsistensen på mjölkskummet är inte bra.	Mjölktemperaturen är för hög. Bra mjölkskum kan endast göras med kall mjölk (< 10 °C). ■ Kontrollera mjölktemperaturen i mjölkbehållaren.
	Mjölkkledningen är igensatt. ■ Rengör tappen och mjölkkledningen med borsten.
Högre ljud än vanligt hörs vid malning.	Kaffebönorna tog slut under malningen. ■ Fyll på bönbehållaren med färska bönor.
	Mellan kaffebönorna kan det finnas främmande föremål, t.ex. plast eller stenar. ■ Stäng genast av kaffemaskinen. Kontakta Miele service.
Kaffet rinner för snabbt ner i koppen.	Malgraden är för grov. ■ Ställ in en finare malgrad (se avsnittet "Kaffenjutning enligt dina önskemål - Malgrad").

Hur du klarar av mindre fel själv

Problem	Orsak och åtgärd
Kaffet rinner för långsamt ner i koppen.	Bryggenheten är igensatt. ■ Avfetta bryggenheten (se avsnittet “Rengöring och skötsel – Avfetta bryggenheten och rengör insidan”).
Det bildas ingen crema på kaffet eller espression.	Kaffebönorna är inte längre färska. Om rostade kaffebönor förvaras öppet under en för lång tid avviker koldioxiden allt eftersom ur kaffebönorna. Därför bildas ingen crema längre under beredningen. Du kan såklart fortsätta att använda kaffebönorna.

Transportera kaffemaskinen



Om du inte ska använda kaffemaskinen under en längre tid och vill transportera den längre sträckor, bör du också förbereda detta.

- Töm bönbehållaren och rengör den.
- Töm vattenbehållaren och rengör den.
- Töm allt vatten ur systemet
- Rengör uppsamlingskärl och sumpbehållare.
- Förpacka kaffemaskinen säkert.
- Rengör insidan.
- Förpacka kaffemaskinen säkert.

Tömma ut vatten ur kaffemaskinen

Om du ska förvara kaffemaskinen under en längre tid eller transportera den, särskilt vid temperaturer under noll grader, ska du tömma allt vatten ur systemet.

Genom att tömma ut allt vatten ur systemet förebygger du vatten- och frostsador i kaffemaskinen.

- Starta kaffemaskinen med knappen På/Av .
 - Tryck på touchknappen .
 - Tryck två gånger på touchknappen .
- I displayen visas Ånga.
- Välj Ja och bekräfta med OK.
 - Följ anvisningarna i displayen.



Risk för bränn- och skållningsskador vid tapparna.

Het vattenånga kan orsaka skållskador.

Håll inga händer under tappen medan varma drycker eller ånga kommer ut.

Rör inte kaffemaskinens varma delar.

När Tillagning avslutad visas och sedan displayen slocknar är allt vatten tömt.

- Dra ur kontakten för att bryta strömmen till kaffemaskinen.
- Rengör uppsamlingskärlet och sumpbehållaren.

Säker förpackning av kaffemaskinen

Förpacka endast produkten när den är ren och torr. Rester av kaffepulver kan repa ytorna. Dessutom främjar rester av kaffe, mjölk och vatten bakteriebildning.

Använd originalförpackningen när du förpackar kaffemaskinen.

Läs i bruksanvisningen i kartongen. Då har du den tillgänglig när du ska använda kaffemaskinen igen.

Under www.miele.se/c/hjalp-och-produktinformation-2303.htm och www.miele.se/c/reservdelar-och-tillbehor-24.htm får du mer information om hur du själv kan åtgärda fel och om Miele's reservdelar.

Mieles garanti

Garantitiden för produkten är två år.

Du hittar mer detaljerad information om garantivillkoren i garantihäftet.

Få hjälp vid eventuella störningar

Om det uppstår fel som du själv inte kan åtgärda, var god kontakta din Miele återförsäljare eller Miele service.

Miele service kan du boka online under www.miele.se/service.

Du hittar kontaktuppgifterna på baksidan av den här anvisningen.

Service behöver modellbeteckning och tillverkningsnummer. Båda dessa uppgifter finns på typskylten.

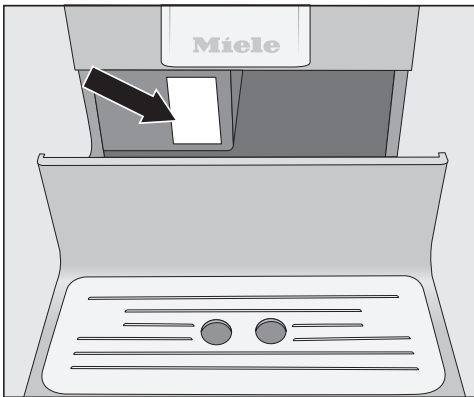

Tillbehör

Du kan beställa och köpa ytterligare tillbehör hos Miele's återförsäljare, hos Miele's reservdelsavdelning och i Miele's online-shop.

Medföljande tillbehör

- **Startset "Miele skötselprodukter"**
Beroende på modell medföljer olika rengöringsprodukter.
- **Rengöringsborste**
t. ex. för att rengöra mjölkledningen

Extra tillbehör

Passande till kaffemaskinen finns flera olika tillbehör och skötsel- och rengöringsmedel i Miele's sortiment.

- **Mikrofibrertrasa**
för att ta bort fingeravtryck och lättare smuts.
- **Rengöringsmedel för mjölkledningarna**
för att rengöra mjölksystemet
- **Rengöringstabletter**
för att avfetta bryggenheten
- **Avkalkningstabletter**
för att avkalka vattenledningarna
- **CJ Jug 1,0 l**
kanna för kaffe eller te (kannfunktion)
- **Mjölkbehållare med lock**
för förvaring av och beredning av mjölk
- **Miele Black Edition one for all**
hela kaffeböner – perfekt lämpat för att brygga espresso, caffè crema och kaffespecialiteter med mjölk
- **Miele Black Edition Espresso**
hela kaffeböner – perfekt lämpad för espressodrycker
- **Miele Black Edition Café Crema**
hela kaffeböner – perfekt lämpat för kaffedrycker
- **Miele Black Edition Decaf**
hela kaffeböner – perfekt lämpat för att göra kaffespecialiteter utan koffein

Kaffemaskinen är som standard "anslutningsklar" för anslutning till ett godkänt jordat uttag.

Ställ upp kaffemaskinen på så vis att vägguttaget enkelt kan komma åt. Om det inte är möjligt, se till att det på installationsplatsen finns en avskiljningsanordning för varje pol.

 Brandfara på grund av överhettning.

Grenuttag och förlängningskablar kan leda till överbelastning på kablarna om de används med kaffemaskinen.

Använd av säkerhetsskäl inga grenuttag, förlängningskablar, adaptrar och/eller så kallade energisparkontakt.

Elanslutningen måste utföras enligt VDE 0100.

Av säkerhetsskäl rekommenderar vi användning av en jordfelsbrytare av typen  i den tilldelade installationen för kaffemaskinens elektriska anslutning på uppställningsplatsen.

En skadad anslutningskabel får bara ersättas med en speciell anslutningskabel av samma modell (kan beställas hos Miele service). Av säkerhetsskäl får kabeln bara bytas av en auktoriserad specialist eller av Miele service.

Uppgifter om anslutningseffekt finns på typskylten.

Säkringen måste vara på minst 10 A.

Jämför uppgifterna med uppgifterna för elanslutningen på uppställningsplatsen. Hör efter med en elektriker vid tveksamhet.

Det är möjligt att tidvis eller permanent använda en fristående eller icke nätsynkron energiförsörjningsenhet (till exempel fristående elnätverk, backupsystem). Driften förutsätter att energiförsörjningsenheten följer föreskrifterna enligt EN 50160 eller liknande.

De skyddsåtgärder som ska tas på uppställningsplatsen och i denna Miele-produkt vad gäller funktion och arbetssätt måste även säkerställas i fristående respektive icke nätsynkron drift. Vid behov ska åtgärderna ersättas med likvärdiga åtgärder i installationen. Exempelvis enligt det som står i aktuell publicering från VDE-AR-E 2510–2.

Uppställningsanvisningar

 Risk för överhettning på grund av otillräcklig ventilation.

Om kaffemaskinen inte ventileras tillräckligt kan den överhettas.

Se till att kaffemaskinen är tillräckligt ventilerad.

Täck inte över kaffemaskinen med dukar eller liknande medan den används.

Om du placerar kaffemaskinen bakom en stängd skåplucka lagras för mycket värme och fukt när skåpluckan är stängd. Därigenom kan kaffemaskinen och/eller möbelskåpet skadas.

Stäng inte skåpluckan när kaffemaskinen är igång.

Tänk på följande:

- Uppställningsplatsen ska vara torr och ha god ventilation.
- Temperaturen på uppställningsplatsen ska vara mellan +10°C och +38°C.
- Kaffemaskinen står på en vågrät yta. Uppställningsytan måste tåla vatten.

Om du ställer in kaffemaskinen i en nisch måste den ha följande mått:

Höjd	510 mm
Bredd	450 mm
Djup	575 mm

Tänk på följande vid uppställning: för att kunna ta ut bryggenheten måste du kunna öppna luckan helt.

- Placera kaffemaskinen kant i kant med nischens framkant.

Kaffemaskinens mått

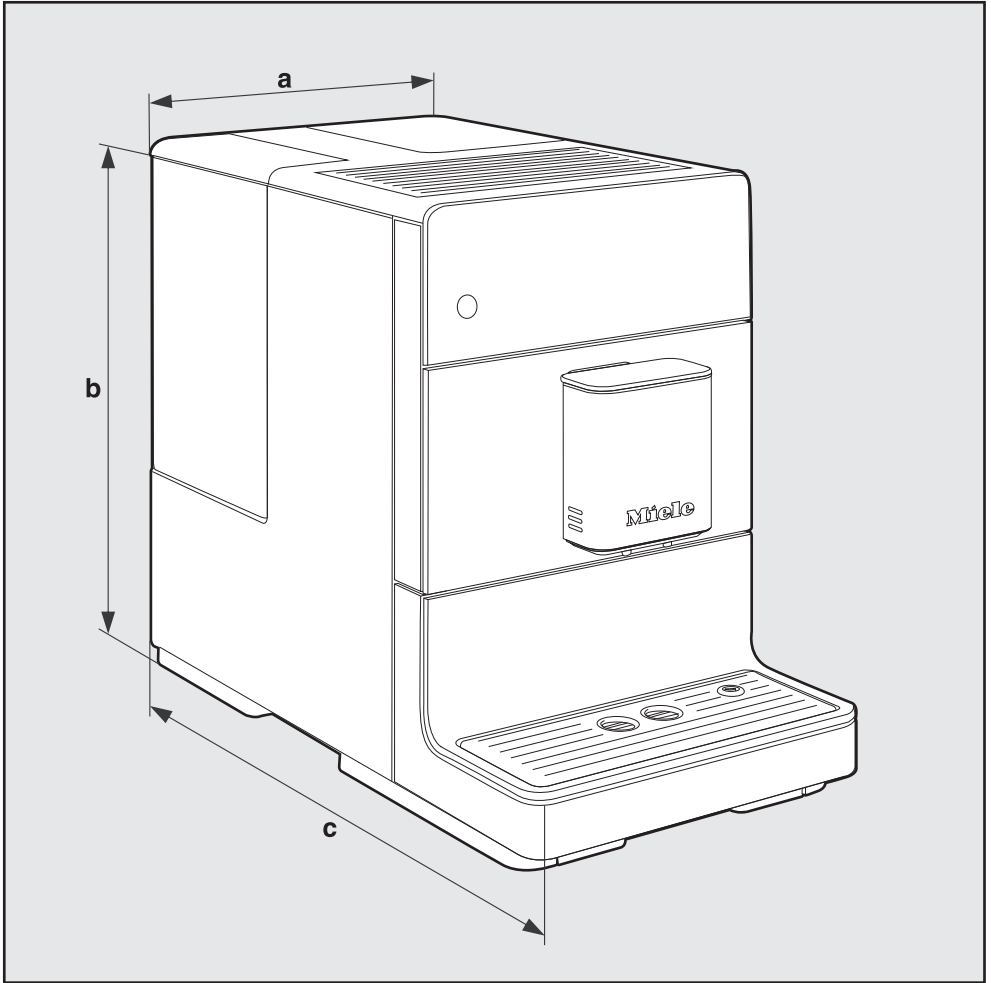

a = 241 mm

b = 360 mm

c = 460 mm

Tekniska data

Energiförbrukning i stand by-läge (vid leverans):	<0,5 Watt
Pumptryck:	max 15 bar
Genomströmningvärmare:	1 rostfri kanna
Mått (B x H x D):	241 x 360 x 460 mm
Nettovikt:	9,48 kg
Kabellängd:	98 cm
Kapacitet vattenbehållare:	1,3 l
Kapacitet bönbehållare:	200 g
Kapacitet sumpbehållare:	max 7 skopor kaffesump
Tapp:	Höjd inställbar mellan 80–135 mm
Kvarn:	Malverk av stål
Malgrad	går att ställa in i 5 lägen
Pulverkaffe:	max 12 g

Miele AB
Svetsarvägen 17
171 41 Solna

Postadress:
Miele AB
Box 1397
171 27 Solna

Tel: 08 562 29 000
E-post: info@miele.se
www.miele.se

Tyskland
Miele & Cie. KG
Carl-Miele-Straße 29
33332 Gütersloh

CM 5310, CM 5315, CM 5410, CM 5510, CM 5710