















## Návod na použitie Vinotéka



Pred uvedením do prevádzky si **bezpodmienečne** prečítajte návod na použitie a montáž - inštaláciu - uvedenie do prevádzky. Ochránite tak seba a zabránite škodám.

# Obsah

<b>Bezpečnostné pokyny a varovné upozornenia</b> .....	4	<b>Uvedenie do prevádzky</b> .....	25
<b>Udržateľnosť a ochrana životného prostredia</b> .....	13	Pred prvým použitím.....	25
Takto ušetríte energiu.....	14	Pripojenie vinotéky .....	25
<b>Zoznámte sa</b> .....	15	Aktivácia pachového filtra (Active AirClean filter)  .....	25
Popis prístroja .....	15	Zapnutie vinotéky .....	25
Prehľad prístroja .....	15	Vypnutie vinotéky .....	25
Displej.....	16	Pri dlhšej neprítomnosti .....	25
Nastavovací režim  .....	17	Predpoklady pre sieťové spojenie ...	26
Blokovacia funkcia  /  .....	17	Vytvorenie sieťového pripojenia po prvýkrát.....	26
Vypnutie vinotéky  .....	17	Vykonaajte Scan & Connect .....	26
Režim sabat  .....	17	<b>Obsluha</b> .....	27
Informácie k režimu sabat <b>i</b> .....	17	Nastavenie teploty .....	27
Zmena doby do spustenia alarmu dvierok  .....	18	Možné nastavené hodnoty teploty .....	27
Sieťové pripojenie  .....	18	Ukazovateľ teploty.....	27
tón tlačidiel  /  .....	18	Nastavenie vlhkosti vzduchu (ActiveHumidity)  .....	27
Výstražné a signálne tóny  /  .....	18	Možné hodnoty nastavenia pre vlhkosť vzduchu .....	28
Jas displeja  .....	18	Zistenie skutočnej vlhkosti vzduchu <b>i</b> .....	28
Jednotka teploty °C/°F .....	18	<b>Prispôsobenie nastavení</b> .....	29
Zapnutie výstavnej prevádzky  .....	18	<b>Čistenie a údržba</b> .....	36
Nastavenia z výroby  .....	18	Upozornenia k čistiacemu prostriedku .....	36
Informácie o vinotéke <b>i</b> .....	18	Príprava vinotéky na čistenie .....	36
Indikátor filtra Active AirClean  .....	19	Čistenie vnútorného priestoru.....	36
Sieťové pripojenie.....	20	Výmena Active AirClean filtra .....	37
Bezpečnosť .....	20	Potvrďte výmenu filtra Active AirClean .....	37
Teplotný alarm .....	20	Čistenie čela prístroja a bočných stien .....	38
Alarm dvierok.....	21	Čistenie tesnenia na dvierkach .....	38
Ovládanie zámku dvierok.....	21	Čistenie vetracích a odvetrávacích profilov .....	38
Usporiadanie vnútorného priestoru	22	Po čistení.....	38
Premiestnenie kovových priehradiek .....	22	Automatické odmrazovanie .....	38
Maximálne množstvo náplne .....	22	<b>Odstraňovanie problémov</b> .....	39
Usporiadanie fliaš vína na priehradkách.....	23	Vnútorné osvetlenie .....	45
Dodávané príslušenstvo .....	24	Príčiny zvukov .....	45
Príslušenstvo na dokúpenie .....	24		

<b>Servisná služba</b> .....	<b>47</b>
Kontakt pri poruchách.....	47
Databáza EPREL.....	47
Záruka.....	47
<b>Inštalácia</b> .....	<b>48</b>
Miesto inštalácie .....	48
Požiadavky na vetranie a odvetrávanie .....	49
Inštalácia viacerých vinoték/chladničiek .....	49
Zmena smeru otvárania dvierok .....	50
Inštalácia vinotéky .....	50
Vyrovnanie vinotéky.....	51
Rozmery prístroja .....	52
Rozmery/pohľad zhora .....	52
Prípojky.....	53
Elektrické pripojenie.....	54
<b>Prehlásenie o zhode</b> .....	<b>55</b>
<b>Autorské práva a licencie</b> .....	<b>56</b>

## Bezpečnostné pokyny a varovné upozornenia

Táto vinotéka zodpovedá predpísaným bezpečnostným ustanoveniam. Nesprávne používanie môže napriek tomu viesť k poškodeniu osôb a vecí.

Pred uvedením vinotéky do prevádzky si pozorne prečítajte návod na použitie a montáž. Oba dokumenty obsahujú dôležité pokyny pre montáž, bezpečnosť, používanie a údržbu. Ochráňte tak seba a zabránite škodám na vinotéke.

Na základe normy IEC/EN 60335-1 Miele dôrazne upozorňuje na to, aby ste si bezpodmienečne prečítali a dodržiavali kapitolu týkajúcu sa inštalácie vinotéky ako aj bezpečnostné upozornenia a výstrahy.

Miele nezodpovedá za škody, ktoré vzniknú v dôsledku nedodržania týchto pokynov.

Ponechajte si návod na použitie a montáž a odovzdajte ho prípadnému nasledujúcemu vlastníkovi.

### Používanie na stanovený účel

► Vinotéka je určená pre používanie v domácnosti a v podobných prostrediach ako napríklad

- v obchodoch, kanceláriách,
- v poľnohospodárskych usadlostiach
- v hoteloch, moteloch, penziónoch a ďalších typických obytných priestoroch pre zákazníkov.

Táto vinotéka nie je určená pre používanie vo vonkajších priestoroch.

► Vinotéku používajte výlučne v domácnostiach na skladovanie vína. Vinotéka nie je vhodná na mrazenie potravín. Všetky ostatné účely použitia sú neprípustné.

► Vinotéka nie je vhodná pre skladovanie a chladenie liekov, krvnej plazmy, laboratórnych preparátov alebo podobných látok alebo produktov, ktorých sa týka smernica pre medicínske produkty. Nesprávne použitie prístroja môže spôsobiť poškodenie alebo pokazenie skladovaného tovaru. Ďalej nie je vinotéka vhodná pre prevádzku v priestoroch s nebezpečenstvom výbuchu.

Miele nezodpovedá za škody spôsobené použitím v rozpore so stanoveným účelom alebo nesprávnou obsluhou.

## Bezpečnostné pokyny a varovné upozornenia

---

► Osoby, (vrátane detí), ktoré nie sú pre ich fyzické, zmyslové alebo duševné schopnosti, alebo kvôli svojej neskúsenosti alebo nevedomosti schopné vinotéku sami bezpečne obsluhovať, musia byť počas obsluhy pod dozorom.

Tieto osoby smú vinotéku používať bez dozoru len vtedy, keď boli poučené o bezpečnom používaní a pochopili vyplývajúce nebezpečenstvo.

### Deti v domácnosti

► Deti mladšie ako 8 rokov sa nesmú samé pohybovať v blízkosti vinotéky, iba ak sú pod stálym dozorom.

► Deti staršie ako 8 rokov smú vinotéku používať bez dozoru len vtedy, ak im bola jej obsluha vysvetlená tak, že ju dokážu bezpečne používať. Deti musia byť schopné rozoznať a chápať možné nebezpečenstvo v prípade chybnjej obsluhy.

► Deti nesmú bez dozoru vinotéku čistiť, ani vykonávať jej údržbu.

► Dávajte pozor na deti, ktoré sa zdržujú v blízkosti vinotéky. Deťom nikdy nedovoľte, aby sa s prístrojom hrali.

► Nebezpečenstvo udusenía. Pri hre sa môžu deti zamotať do obalového materiálu (napr. fólií) alebo si obalový materiál navliecť na hlavu a udusiť sa. Odložte obalový materiál z dosahu detí.

# Bezpečnostné pokyny a varovné upozornenia

---

## Technická bezpečnosť

► Chladiaci okruh je preskúšaný na tesnosť. Vinotéka zodpovedá príslušným bezpečnostným nariadeniam ako aj príslušným smerniciam EÚ.



► Varovanie: Nebezpečenstvo požiaru/horľavé materiály. Tento symbol sa nachádza na kompresore a označuje horľavé materiály. Túto nálepku neodstraňujte.

Chladiaci prostriedok (údaje na typovom štítku) je ekologický, ale horľavý.

Použitie tohoto ekologického chladiaceho prostriedku čiastočne spôsobuje zvýšenie prevádzkového hluku. Okrem prevádzkového hluku kompresora sa môžu v celom chladiacom okruhu vyskytnúť hluky z prúdenia. Týmto efektom nie je žiaľ možné zabrániť, ale nemajú žiaden vplyv na výkon prístroja.

Pri preprave a pri montáži/umiestňovaní vinotéky dbajte na to, aby ste nepoškodili súčasti chladiaceho okruhu. Vystrekujúci chladiaci prostriedok môže spôsobiť poranenie očí a uniknutý prostriedok sa môže vznietiť.

Pri poškodeniach:

- Nepribližujte sa s otvoreným ohňom alebo zápalnými zdrojmi.
- Odpojte vinotéku od elektrickej siete.
- Niekoľko minút vetrajte priestor v ktorom stojí vinotéka.
- Informujte servisnú službu.

► O čo viac chladiva je v prístroji, o to väčšia musí byť miestnosť, v ktorej je vinotéka umiestnená. Pri prípadnom úniku sa môže v príliš malých miestnostiach vytvárať horľavá zmes plynu so vzduchom. Na 8 g chladiva musí byť miestnosť veľká najmenej 1 m<sup>3</sup>. Množstvo chladiva je uvedené na typovom štítku vnútri prístroja.

► Pripojovacie údaje (istenie, frekvencia, napätie) uvedené na typovom štítku prístroja sa musí bezpodmienečne zhodovať so zodpovedajúcimi parametrami elektrickej siete, aby sa prístroj nepoškodil. Pred pripojením porovnajte pripojovacie údaje.

V prípade pochybností sa spýtajte kvalifikovaného elektrikára.

## Bezpečnostné pokyny a varovné upozornenia

---

- ▶ Elektrická bezpečnosť tejto vinotéky je zabezpečená len vtedy, keď je pripojená k systému s ochranným vodičom, nainštalovaným podľa predpisov. Základné bezpečnostné zariadenie musí byť k dispozícii. V prípade pochybností nechajte elektrickú inštaláciu skontrolovať kvalifikovaným elektrikárom.
- ▶ Dočasná alebo trvalá prevádzka sebestačného alebo nie sieťovo synchronizovaného zariadenia na dodávku energie (ako napr. ostrovné siete, back-up systémy) je možná. Predpokladom pre prevádzku je, aby malo zariadenie na dodávku energie údaje v súlade s nariadením EN 50160 prípadne porovnateľné. Ochranné opatrenia určené pre inštaláciu tohto Miele produktu v domácnosti musia byť zabezpečené aj pre ostrovnú prevádzku alebo nie sieťovo synchronizovanú prevádzku čo sa týka jej funkcie ako aj spôsobu práce, alebo musia byť nahradené rovnocennými opatreniami pri inštalácii. Tak ako je to napríklad popísané v aktuálnom zverejnení VDE-AR-E 2510-2.
- ▶ Aby bolo v prípade núdze možné prístroj odpojiť rýchle od prúdu, musí byť zásuvka umiestnená mimo zadnej steny a musí byť ľahko prístupná.
- ▶ Ak je prírodný sieťový kábel poškodený, okamžite odpojte vinotéku od elektrickej siete. Zavolajte servisnú službu.
- ▶ Poškodený prírodný sieťový kábel sa smie nahradiť iba špeciálnym prírodným sieťovým káblom rovnakého typu (dostupný v internetovom obchode Miele alebo v servisnej službe Miele). Z bezpečnostných dôvodov smie výmenu vykonávať iba kvalifikovaný pracovník alebo servisná služba Miele.
- ▶ Viacnásobné zásuvky alebo predlžovacie káble neposkytujú potrebnú bezpečnosť (nebezpečenstvo požiaru). Vinotéku tým nepripojte na elektrickú sieť.
- ▶ Keď sa dostane vlhkosť k súčastiam pod napätím alebo prírodnému sieťovému káblu, môže dôjsť ku skratu. Vinotéku preto neprevádzkujte v miestnostiach ohrozených vlhkosťou alebo striekajúcou vodou (napr. v garáži, v práčovni).
- ▶ Táto vinotéka sa nesmie prevádzkovať na nestabilných miestach (napr. na lodiach).
- ▶ Poškodený prístroj môže ohroziť Vašu bezpečnosť. Skontrolujte ho na viditeľné poškodenia. Nikdy neuvádzajte poškodenú vinotéku do prevádzky.
- ▶ Táto vinotéka nie je určená na použitie ako vstavaný spotrebič.

## Bezpečnostné pokyny a varovné upozornenia

---

► Pri prácach spojených s inštaláciou a údržbou, ako aj pri opravách musí byť vinotéka odpojená od elektrickej siete. Je odpojená od elektrickej siete je len vtedy keď:

- sú vypnuté ističe elektrickej inštalácie alebo
- sú úplne vyskrutkované poistky elektrickej inštalácie alebo
- je odpojené pripojovacie sieťové vedenie elektrickej siete. Pri prírodných vedeniach so sieťovou zástrčkou neťahajte pri odpájaní od elektrickej siete za vedenie, ale za zástrčku.

► Neodborne vykonané inštalačné a údržbárske práce alebo opravy môžu vystaviť používateľa značnému nebezpečenstvu, za ktoré výrobca nepreberá žiadnu zodpovednosť.

Inštalačné a údržbárske práce alebo opravy smie vykonávať iba kvalifikovaný pracovník alebo servisná služba Miele.

► Pokiaľ opravu vinotéky nevykoná kvalifikovaný pracovník alebo servisná služba Miele, zanikajú nároky na záručné plnenie.

► Pri výmene poškodených dielov odporúčame použiť originálne náhradné diely. Spoločnosť Miele zaručuje, že pri použití originálnych náhradných dielov a ich odbornej montáži sú splnené všetky bezpečnostné požiadavky a nároky na záručné plnenie zostávajú zachované.

► Táto vinotéka je z dôvodu zvláštnych požiadaviek (napr. kvôli teplote, vlhkosti, chemickej odolnosti, odolnosti proti oderu a vibráciám) vybavená špeciálnou žiarovkou. Táto žiarovka sa smie používať len na stanovený účel. Žiarovka nie je vhodná na osvetlenie miestnosti. Výmenu smie vykonávať iba kvalifikovaný pracovník alebo servisná služba Miele. Táto vinotéka má niekoľko svetelných zdrojov, ktoré vykazujú minimálne triedu energetickej účinnosti G.

### Odborná inštalácia

► Zmenu smeru otvárania dvierok vykonajte (v prípade potreby) podľa návodu na montáž.

► Pri preprave, výmene závesov dvierok a inštalácii vinotéky vždy používajte ochranné rukavice.

► Vinotéka je ťažká a pri otvorených dvierkach má sklon k prevráteniu:

- Vinotéku prepravujte alebo premiestňujte s minimálne 2 osobami.
- Záves dvierok vinotéky vymieňajte s minimálne 2 osobami.
- Vinotéku umiestňujte s minimálne 2 osobami.
- Počas umiestňovania nenechávajte vinotéku nikdy bez dozoru.

## Prevádzkové zásady

▶ Vinotéka je určená len pre určitú klimatickú triedu (rozsah teploty v okolí), ktorej hranice musia byť dodržané. Klimatická trieda je uvedená na typovom štítku vo vnútri prístroja. Nižšia teplota v okolí spôsobuje dlhší prestoj kompresora, takže vinotéka nedokáže udržať potrebnú teplotu.

▶ Vetracie a odvetrávacie profily nesmú byť prikryté alebo zastavané. Inak už nebude zaručené bezchybné vedenie vzduchu. Zvýši sa spotreba elektrickej energie a následkom môže byť poškodenie komponentov.

▶ Nebezpečenstvo poškodenia mastnými alebo olejovými potravinami. Ak vo vinotéke alebo v jej dvierkach skladujete potraviny obsahujúce tuk alebo olej, dbajte na to, aby sa vytečený tuk alebo olej nedostal do kontaktu s plastovými časťami prístroja. Mohli by tak v plaste vzniknúť trhliny a tým by sa plast mohol zlomiť alebo roztrhnúť.

▶ Nebezpečenstvo požiaru a výbuchu horľavými zmesami plynu. Vo vinotéke neskladujte žiadne výbušné látky ani produkty s horľavými hnacími plynmi (napr. spreje). Horľavé zmesi plynov sa môžu elektrickými súčasťami vznietiť. Tieto sprejové dózy je možné rozpoznať podľa vytlačeneho popisu alebo symbolu plameňa. Uniknuté plyny sa môžu elektrickými súčasťami vznietiť.

▶ Nebezpečenstvo výbuchu. Vo vinotéke neprevádzkujte žiadne elektrické prístroje. Môže dôjsť k iskreniu.

## Príslušenstvo a náhradné diely

▶ Odporúčame používať originálne príslušenstvo Miele. V prípade montáže alebo zabudovania iných dielov môžu zaniknúť nároky na záručné plnenie, ručenie a/alebo zodpovednosť za výrobok.

▶ Originálne náhradné diely Miele sú k dispozícii minimálne 10 rokov a až 15 rokov po konci sériovej výroby Vašej vinotéky.

# Bezpečnostné pokyny a varovné upozornenia

---

## Čistenie a ošetrovanie

▶ Neošetrujte tesnenie dvierok olejom alebo tukmi.

Časom týmto ostane tesnenie na dverách pórovité.

▶ Para z parného čistiaceho zariadenia sa môže dostať k častiam pod napätím a spôsobiť skrat.

Na čistenie a vinotéky nikdy nepoužívajte parné čistiace zariadenie.

▶ Výstraha. Nepoužívajte žiadne mechanické alebo iné pomocné prostriedky na urýchlenie procesu rozmrazovania, ktoré nie sú výrobcom odporúčané.

▶ Špicaté predmety alebo predmety s ostrými hranami poškodia chladiaci systém a vinotéka prestane fungovať. Nepoužívajte preto žiadne ostré alebo špicaté predmety na:

- odstraňovanie námrazy
- odstraňovanie zvyškov ako napr. etiket.

## Preprava

▶ Vinotéku prepravujte vždy vo vzpriamenej polohe a v prepravnom obale, aby nedošlo k poškodeniu.

▶ Nebezpečenstvo poranenia a poškodenia. Vinotéku prepravujte s pomocou druhej osoby, pretože je veľmi ťažká.

## Likvidácia Vášho starého prístroja

- ▶ Deti sa môžu pri hre zatvoriť vo vinotéke a zadusiť sa.
  - Demontujte dvierka prístroja.
  - Vo vinotéke ponechajte drevené/kovové priehradky, aby do nej deti nemohli jednoducho vliezť.
  - Pre vinotéky so zámkom dverí: Zabráňte hrajúcim sa deťom, aby sa v prístroji uzatvorili a tým by došlo k ohrozeniu života.
- ▶ Nebezpečenstvo úrazu el. prúdom!
  - Odstrihnite sieťovú zástrčku od sieťového pripojovacieho vedenia.
  - Odstrihnite sieťové pripojovacie vedenie od starého prístroja.

Sieťovú zástrčku a sieťový pripojovací kábel zlikvidujte oddelene od starého prístroja.

▶ Počas odstraňovania a po odstránení zabezpečte, aby nebol prístroj odložený v blízkosti benzínu alebo iných horľavých plynov a kvapalín.

▶ Nebezpečenstvo požiaru spôsobené vytekajúcim olejom alebo chladivom.

Obsiahnuté chladivo a olej sú horľavé. Vytekajúce chladivo alebo olej sa môžu pri príslušne vysokej koncentrácii a kontakte s externým zdrojom tepla vznietiť.

Počas likvidácie zabezpečte, aby sa chladiaci okruh nepoškodil. Tým zabránite nekontrolovanému úniku chladiva (údaje na typovom štítku) a oleja.

▶ Vystreknuté chladivo môže spôsobiť poranenie očí. Nepoškodte súčasti chladiaceho okruhu napr.

- prepichnutím kanálov chladiva výparníka,
- zalomením potrubia,
- oškrabaním povrchových vrstiev.

# Bezpečnostné pokyny a varovné upozornenia

---

## Symbol na kompresore (podľa modelu)

Toto upozornenie má význam len pre recykláciu. Pri bežnej prevádzke nehrozí žiadne nebezpečenstvo.



► Olej v kompresore môže byť pri požití a vniknutí do dýchacích ciest smrteľne nebezpečný.

## Likvidácia obalu

Obal slúži na manipuláciu a chráni prístroj pred poškodením počas prepravy. Obalové materiály boli zvolené s prihliadnutím na aspekty ochrany životného prostredia a možnosti ich likvidácie, sú všeobecne recyklovateľné.

Vrátenie obalového materiálu do materiálového cyklu šetrí suroviny a znižuje množstvo odpadu. Využívajte zberné miesta cenných materiálov a možnosti vrátenia. Prepravné obaly zoberie späť Váš špecializovaný predajca Miele.

## Likvidácia starého prístroja

Elektrické a elektronické prístroje obsahujú mnohonásobne hodnotné materiály. Obsahujú aj určité látky zmesi a stavebné prvky, ktoré boli potrebné pre ich funkciu a bezpečnosť. V komunálnom odpade ako aj nesprávnou manipuláciou môžu ohroziť ľudské zdravie a škodiť životnému prostrediu. Váš starý prístroj preto nedávajte v žiadnom prípade do komunálneho odpadu.



Dbajte na to, aby sa Váš prístroj do odbornej, ekologickej likvidácie nepoškodil. Takto je zabezpečené, že chladivo v chladiacom okruhu a olej nachádzajúci sa v kompresore neunikne do prostredia.

Na bezplatné odovzdanie a likvidáciu elektrických a elektronických prístrojov využite oficiálne zberné miesto vo vašom bydlisku, u predajcu alebo v Miele. Za vymazanie prípadných osobných údajov na likvidovanom prístroji ste zo zákona zodpovední sami. Zo zákona máte povinnosť vybrať a pritom nezničiť staré batérie a staré akumulátory, ktoré nie sú pevne uzatvorené v prístroji ako aj lampy, ktoré je možné vybrať bez zničenia. Zaneste ich do vhodnej zberne, kde ich môžete bezplatne odovzdať. Postarajte sa prosím o to, aby bol Váš starý prístroj uložený mimo dosah detí až do doby odvezenia.

# Udržateľnosť a ochrana životného prostredia

---

## Takto ušetríte energiu...

- Miesto inštalácie** Pri zvýšených teplotách okolia musí prístroj častejšie chladiť a pri tom spotrebuje viac energie. Preto:
- Vinotéku umiestnite do dobre vetranej miestnosti.
  - Vinotéku neumiestňujte vedľa zdroja tepla (radiátor, sporák).
  - Chráňte vinotéku pred priamym slnečným svetlom.
  - Postarajte sa o ideálnu teplotu okolia približne 20 °C.
  - Udržujte vetracie a odvetrávacie otvory čisté a pravidelne odstraňujte u nich prach.
- Nastavenie teploty** Čím nižšie je nastavená teplota, tým vyššia je spotreba energie. Odporúčajú sa nasledujúce nastavenia:
- +12 až +14 °C.
- Použite** Privádzaným teplom a obmedzenou cirkuláciou vzduchu sa zvyšuje spotreba energie. Preto:
- Dvierka prístroja otvárajte vždy len na nevyhnutnú dobu. Dobré roztriedenie fliaš s vínom pomáha pri orientácii.
  - Po otvorení dvierka úplne zatvorte.
  - Pri zorad'ovaní kovových priehradiek akceptujte stav pri dodaní.
  - Nepreplňujte priehradky, aby mohol cirkulovať vzduch.
  - Vo vinotéke udržiavajte voľné vetracie otvory ventilátora.

## Popis prístroja

### Prehľad prístroja

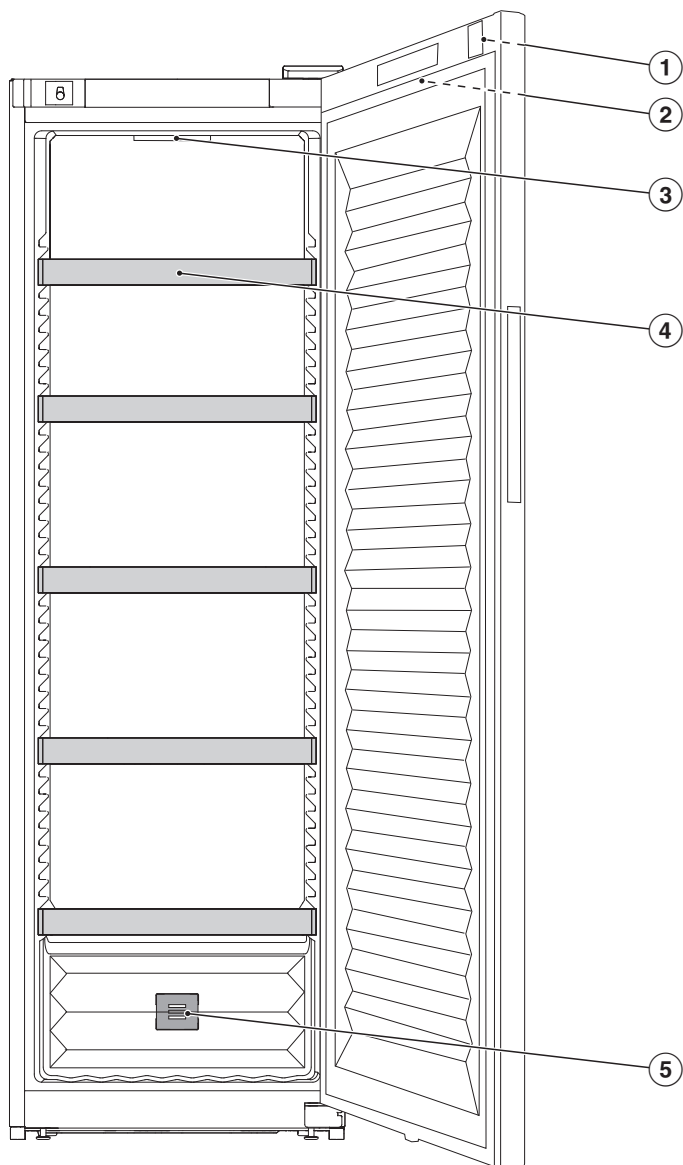

## Zoznáňte sa

---

- ① Zámok dvierok
- ② Displej von na dvierkach prístroja
- ③ Vnútorne osvetlenie
- ④ Kovové priehradky
- ⑤ pachové filtre (Active AirClean filter)

### Displej

Displej môžete špicatými alebo ostrými predmetmi, ako napr. ceruzkami poškrabať.

Displeja sa dotýkajte len prstami.

Ak máte studené prsty, je možné, že displej nebude reagovať.

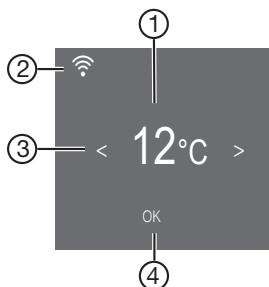

- ① ukazovateľ teploty
- ② Zobrazenie stavu pripojenia (viditeľné len vtedy, ak bolo vytvorené sieťové pripojenie)
- ③ senzorové tlačidlá pre výber nastavenia
- ④ Senzorové tlačidlo K na potvrdenie výberu a vstup do režimu nastavenia 

## Nastavovací režim

### Blokovacia funkcia /

Zapnutá blokovacia funkcia chráni pred nechceným vypnutím prístroja a pred nechcenými prestaveniami nepovolenými osobami, napríklad deťmi.

Ak chcete teplotu prestaviť napr. len na krátky čas, môžete blokovacia funkciu dočasne deaktivovať (viď kapitola „Prispôsobenie nastavení“).

### Vypnutie vinotéky

Tu môžete vinotéku vypnúť (viď kapitola „Úprava nastavení“).

## Režim sabat

Vinotéka má režim Sabat na podporu náboženských zvykov (viď kapitola „Prispôsobenie nastavení“).

Pri zapnutom režime sabat  sa dočasne deaktivujú:

- vnútorné osvetlenie pri otvorených dverkách
- displej
- všetky akustické a optické signály
- aktívne pripojenie WLAN
- Pripomienky (napr. zobrazenie aktívneho filtra AirClean): nastavený časový interval sa pozastaví

Všetky ostatné predtým nastavené funkcie zostanú aktívované.

Kým je zapnutý režim sabat , nemôžete robiť na Vašom prístroji zmeny.

## Informácie k režimu sabat

Verziu režimu Sabbath si môžete vyvolať tu.

# Zoznámate sa

## Zmena doby do spustenia alarmu dvierok

Tu môžete nastaviť dobu do spustenia alarmu dvierok po ich otvorení.

## Sieťové pripojenie

Tu môžete vytvoriť sieťové pripojenie po prvýkrát, aktivovať a deaktivovať WiFi alebo vynulovať konfiguráciu siete (pozri kapitolu „Prispôsobenie nastavení“).

## Tón tlačidiel

Tu môžete zapnúť alebo vypnúť tón tlačidiel (viď kapitola „Prispôsobenie nastavení“).

## Výstražné a signálne tóny

Tu môžete zmeniť hlasitosť výstražných a signálnych tónov (napr. pri alarme dvierok alebo chybovom hlásení). Ak sa cítite rušení, môžete výstražné a signálne tóny úplne vypnúť (viď kapitola „Prispôsobenie nastavení“).

## Jas displeja

Tu môžete nastaviť jas displeja podľa svetelných podmienok vo vašom okolí (viď kapitola „Prispôsobenie nastavení“).

## Jednotka teploty °C/°F

Tu môžete nastaviť požadovanú jednotku teploty (°Celsia alebo °Fahrenheit) (viď kapitola „Prispôsobenie nastavení“).

## Zapnutie výstavnej prevádzky

Tu môžete vypnúť výstavnú prevádzku, ak je z výroby zapnutá (na displeji sa zobrazí ) (viď kapitola „Prispôsobenie nastavení“).

Výstavná prevádzka umožňuje špecializovaným obchodom prezentovať prístroj bez zapnutia chladenia. Pre súkromné používanie toto nastavenie nepotrebuje.

## Nastavenia z výroby

Tu môžete vynulovať nastavenia vinotéky na výrobné nastavenia pri dodaní (viď kapitola „Prispôsobenie nastavení“).

**Tip:** Keď budete likvidovať alebo predávať svoju vinotéku, alebo uvádzať do prevádzky použitú vinotéku, vynulujte jej nastavenie do stavu pri dodaní. Tým sa vráti späť aj konfigurácia siete a všetky osobné údaje sa z vinotéky odstránia. Okrem iného už sa predošlý vlastník nemôže viac dostať k vinotéke.

## Informácie o vinotéke **i**

Tu môžete vyvolať označenie modelu a výrobné číslo Vašej vinotéky.

Tieto údaje o prístroji majte pripravené:

- pre pripojenie vinotéky do WiFi siete (viď kapitola „Prispôsobenie nastavení“, odstavec „Prvé zariadenie Miele@home“).
- pre hlásenie poruchy v Miele servisnej službe (viď kapitola „Servisná služba“).
- pre získanie informácií v EPREL databáze (viď kapitola „Servisná služba“).

### Indikátor filtra Active AirClean

Filtrovanie vzduchu cez filter Active AirClean zabezpečuje, že vzduch zostáva bez prachu a zápachu.

Indikátor filtra Active AirClean  na displeji vám približne každých 12 mesiacov pripomenie, že je potrebné vymeniť filter Active AirClean (viď kapitola „Čistenie a starostlivosť“ časť „Výmena filtra Active AirClean (pachový filter)“).

 Tu môžete aktivovať ukazovateľ filtra Active AirClean (viď kapitola „Prispôsobenie nastavení“).

# Zoznáme sa

## Sieťové pripojenie

Vaša vinotéka je vybavená integrovaným WiFi modulom. Modul WiFi umožňuje sieťové pripojenie k domácej sieti a používanie aplikácie Miele na mobilnom koncovom zariadení.

Po pripojení vinotéky prostredníctvom WiFi sa pripojenie automaticky obnoví vždy, keď ju znova zapnete.

Zaistite preto, aby bol v mieste inštalácie Vašej vinotéky k dispozícii dostatočne silný signál Vašej WiFi siete. Zapojením vinotéky do Vašej WiFi siete sa zvýši spotreba energie, aj keď je vinotéka vypnutá.

## Inteligentné doplnky prostredníctvom aplikácie Miele\*

Sieťové pripojenie prostredníctvom aplikácie Miele Vám umožní prístup k mnohým inteligentným doplnkom, ako napr.

- Vyzvanie informácií o stave
- Používanie ďalších užitočných funkcií
- Aktualizujte vinotéku pomocou aktualizácií softvéru Miele.



Ďalšie informácie o funkcii Smart Extras nájdete na webovej stránke Miele, v Apple App Store® alebo v Google Play Store™.

\* Ďalšia digitálna ponuka od Miele & Cie. KG. Rozsah funkcií sa môže líšiť v závislosti od modelu a krajiny. V aplikácii Miele musíte súhlasiť so Všeobecnými obchodnými podmienkami a Zásadami ochrany osobných údajov pre digitálne produkty a služby Miele. Miele si vyhradzuje právo kedykoľvek zmeniť alebo zrušiť digitálne ponuky.

## Bezpečnosť

### Teplotný alarm

Vinotéka je vybavená teplotným výstražným systémom, aby nemohla teplota nepozorovane stúpnuť alebo klesnúť a tým poškodiť víno.

Ak teplota dosiahne príliš teplý alebo príliš studený teplotný rozsah, na displeji sa rozsvieti  . Navyše zaznie výstražný tón, pokiaľ neskončí stav alarmu alebo nie je výstražný tón predčasne vypnutý.

To, kedy sa teplotný rozsah rozpozná ako príliš teplý alebo príliš studený, závisí od nastavenej teploty.

Akustický a optický signál zaznie za určitých okolností v nasledujúcich situáciách:

- Triedite a vyberáte fľaše vína a pritom prúdi príliš veľa teplého vzduchu z priestoru.
- Skladujete väčšie množstvo fliaš vína.
- Došlo k výpadku elektrického prúdu.
- Vinotéka je pokazená.

### Predčasné vypnutie alarmu teploty

Skôr ako vypnete teplotný alarm, mala by sa zistiť a odstrániť príčina alarmu.

Ak by Vás výstražný tón rušil, môžete ho predčasne vypnúť.

- Stlačte OK.



  zhasne a výstražný tón stíchne.

Na displeji asi 1 minútu bliká najvyššia teplota, ktorá bola doteraz vo vinotéke. Potom ukazovateľ teploty prejde na aktuálnu teplotu v mraziacej zóne.

## Alarm dvierok

Vinotéka je vybavená alarmom dvierok, ktorý zabraňuje strate energie pri otvorených dvierkach spotrebiča a chráni uložené fľaše vína pred výkyvmi teploty.

Ak sú dvierka prístroja dlhší čas otvorené, na displeji sa zobrazí . Okrem toho zaznie výstražný tón a vnútorné osvetlenie bliká.

Čas do spustenia alarmu dvierok je možné zmeniť (viď kapitola „Prispôsobenie nastavení“, odstavec „Zmena času do spustenia alarmu dvierok “). Akustický výstražný tón alarmu dvierok je možné aj vypnúť (viď kapitola „Prispôsobenie nastavení“, odstavec „Zmena hlasitosti výstražných a signálnych tónov “).

Akonáhle sa dvierka prístroja zatvoria, výstražný tón stíchne a  na displeji zhasne.

## Predčasné vypnutie alarmu dvierok

■ Stlačte *OK*.

 zhasne a výstražný tón stíchne. Vnútorné osvetlenie konštantne svieti.

Ak dvierka prístroja sa nezatvoria, alarm dvierok sa opakuje približne po 1 minúte.

## Ovládanie zámku dvierok

Pomocou mechanického zámku dvierok môžete chrániť svoje víno pred nepovoleným prístupom.

## Uzamknutie a odomknutie vinotéky

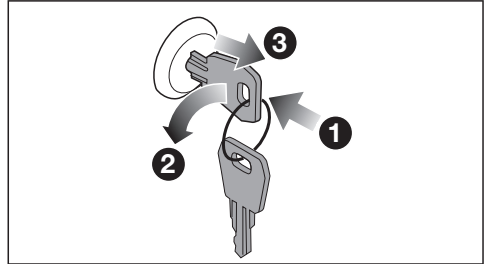

- Vložte kľúč do zámku **1** v dvierkach.
- Zamknutie: Zatlačte zámok dvierok dovnútra a otočte kľúčom o 90° proti smeru hodinových ručičiek **2**.
- Vytiahnite kľúč **3** a uložte ho na bezpečné miesto.
- Odomknutie: Vložte kľúč do zámku dvierok, zatlačte zámok dvierok a otočte kľúčom o 90° v smere hodinových ručičiek.

## Zoznámte sa

### Usporiadanie vnútorného priestoru

#### Premiestnenie kovových priehradiek

Kovové priehradky nie sú upevnené a preto sa dajú ľahko premiestňovať.

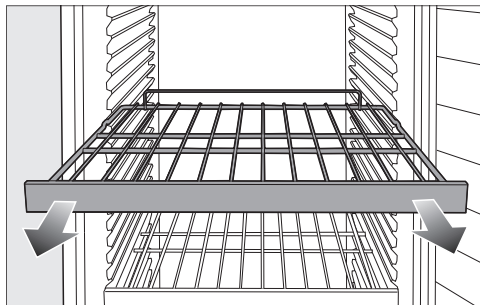

- Vytiahnite priehradku smerom dopredu.
- Zasuňte priehradku späť do požadovanej polohy.

**!** Nebezpečenstvo poranenia padajúcimi fľašami.

Za istých okolností sa môžu vínové fľaše vzpriečiť do vyššie umiestnených priehradiek a pri vyberaní priehradiek z vinotéky vypadnúť. Kovové priehradky vyberajte len keď sú **prázdne**.

### Maximálne množstvo náplne

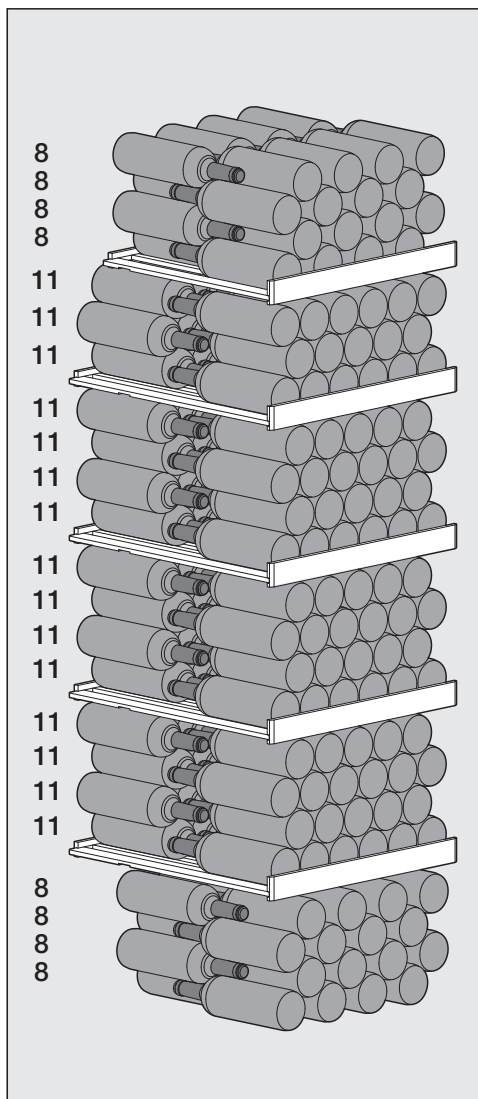

Vo vinotéke je možné skladovať celkovo maximálne 229 fliaš vína (0,75 l; tvar typu Bordeaux).

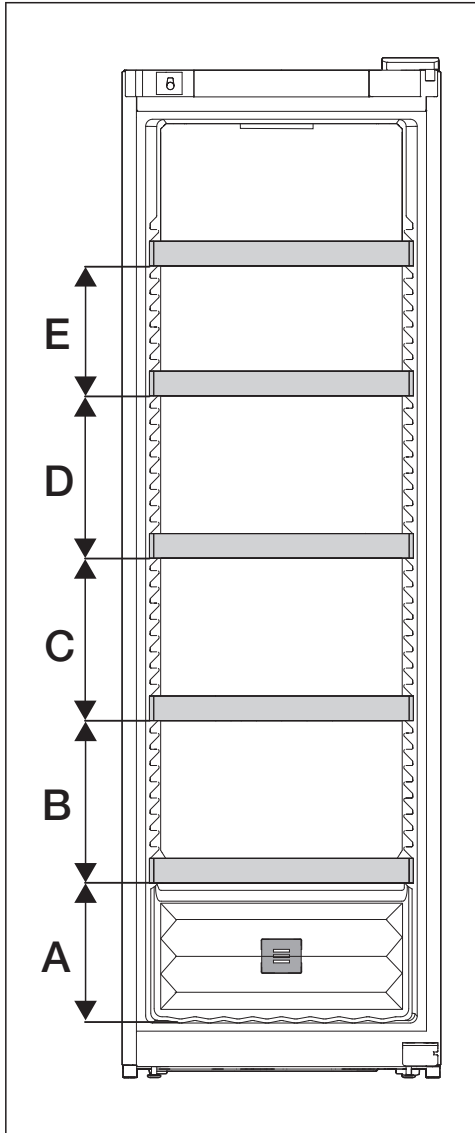

A	B	C	D	E
260	300	300	300	240

Maximálna kapacita sa dosiahne len vtedy, ak sa dodržia predpísané vzdialenosti (v mm) medzi kovovými priehradkami.

## Usporiadanie fliaš vína na priehradkách

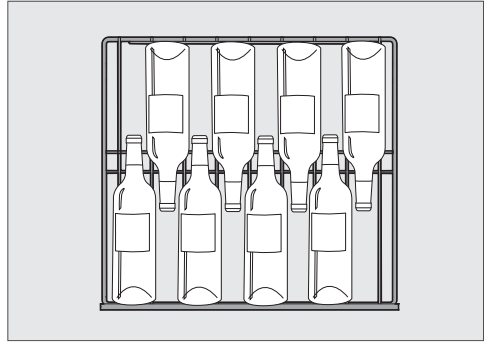

Usporiadanie fliaš vína na najvrchnejšej priehradke a na dne prístroja

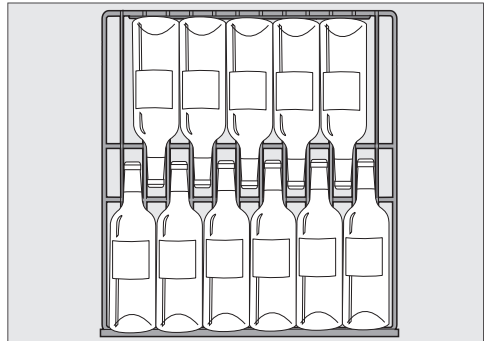

Usporiadanie fliaš vína na zvyšných kovových priehradkách

**!** Nebezpečenstvo poškodenia preťažením.

Prekročenie maximálneho odporúčaného naloženia môže viesť k poškodeniu kovových priehradiek.

Na každú kovovú priehradku môžete naložiť maximálne 70 kg.

# Zoznáňte sa

---

## Dodávané príslušenstvo

### Kľúč na uzamknutie dvierok prístroja

### Pachové filtre (Active AirClean filter)

Filtre Active AirClean v zadnej stene prístroja zaisťujú optimálnu výmenu vzduchu a tým jeho vysokú kvalitu vo vinotéke.

### Príslušenstvo na dokúpenie

V internetovom obchode Miele, v servisnej službe Miele alebo u vášho špecializovaného predajcu Miele môžete získať výrobky špeciálne určené pre vašu vinotéku, ako sú ošetrovacie prostriedky a príslušenstvo.

Do internetového obchodu Miele sa dostanete prostredníctvom nasledujúceho QR kódu:



## Pred prvým použitím



- Odstráňte všetok obalový materiál a ochranné fólie.
- Vyčistite vnútro skrinky a príslušenstvo (viď kapitola „Čistenie a starostlivosť“).

## Pripojenie vinotéky

- Pripojte vinotéku k elektrickej sieti podľa popisu v kapitole „Inštalácia“, odstavec „Elektrické pripojenie“.

Na displeji sa zobrazí Miele, potom .

## Aktivácia pachového filtra (Active Air-Clean filter)

- Aktivujte zobrazenie filtra Active Air-Clean  (viď kapitola „Prispôsobenie nastavení“, odstavec „Aktivácia zobrazenia filtra Active AirClean “).

## Zapnutie vinotéky

- Stlačte *OK*.

Ak sa na displeji dlhšie nič nedeje, displej sa prepne do úsporného režimu a stmavne.

Vinotéka začne chlaadiť a pri otvorených dvierkach sa rozsvieti vnútorné osvetlenie.

Podľa teploty v miestnosti a nastavenia môže trvať niekoľko hodín, kým sa dosiahne požadovaná teplota a bude sa trvalo zobrazovať.

## Vypnutie vinotéky

- Stlačte *OK*.

Na displeji sa zobrazí .

- Stlačte *OK*.
- Senzorovým tlačidlom < nalistujte symbol .
- Stlačte *OK*.

Na displeji sa zobrazí .

Chladenie a vnútorné osvetlenie sú vypnuté.

Upozornenie: Vinotéka nie odpojená od elektrickej siete keď je vypnutá.

## Pri dlhšej neprítomnosti

Ak vinotéku pri dlhšej neprítomnosti vypnete, ale nevyčistíte, hrozí v zavretom stave nebezpečenstvo tvorby plesne.

Bezpodmienečne vyčistite vinotéku.

Ak vinotéku nebudete dlhšiu dobu používať, potom dbajte na nasledovné:

- Vinotéku vypnite.
- Vytiahnite sieťovú zástrčku alebo vypnite poistku domovej inštalácie.
- Aby ste vinotéku dostatočne vetrali a zabránili vzniku zápachu, vyčistite ju a nechajte ju otvorenú.

# Uvedenie do prevádzky

## Predpoklady pre sieťové spojenie

Upozorňujeme na nasledujúce požiadavky pre sieťové spojenie:





1. V mieste inštalácie je k dispozícii domáca sieť.  
Pripravte si WiFi heslo.
2. Aplikácia Miele je k dispozícii na mobilnom koncovom zariadení.
3. V aplikácii Miele máte užívateľské konto.

## Aplikácie Miele

Aplikáciu Miele si môžete stiahnuť zadarmo z Apple App Store® alebo Google Play Store™.



## Vytvorenie sieťového pripojenia po prvýkrát

- Stlačte **OK**.
- Na displeji sa zobrazí .
- Senzorovým tlačidlom < alebo > nalistujte symbol .
  - Stlačte **OK**.
  - Senzorovým tlačidlom < alebo > nalistujte symbol .
  - Stlačte **OK**.
  - Senzorovými tlačidlami < a > zvolte požadovaný spôsob pripojenia (APP alebo WPS).
  - Stlačte **OK**.
  - **Keď chcete opustiť režim nastavenia** , senzorovým tlačidlom < alebo > nalistujte symbol .

- Stlačte **OK**.
- Senzorovým tlačidlom < alebo > nalistujte symbol  a stlačte **OK**.

Po úspešnom prihlásení sa na displeji zobrazí .

Ak nebolo možné vytvoriť spojenie, zobrazí sa .

Opäť spustíte proces.

## Vykonajte Scan & Connect

- Naskenujte QR kód.

Ak máte nainštalovanú aplikáciu Miele a užívateľské konto, dostanete sa priamo do siete.

Ak ste si ešte nenainštalovali aplikáciu Miele, budete presmerovaní do Apple App Store® alebo Google Play Store™.

- Nainštalujte aplikáciu Miele a zriadte si používateľské konto.
- Opätovne naskenujte QR kód.

Aplikácia Miele vás prevedie procesom nastavenia.



## Nastavenie teploty

Na dlhodobé skladovanie vína sa odporúča teplota medzi 12 až 14 °C.

- Stlačte *OK*.

Na displeji sa zobrazí .

- Stlačte *OK*.
- Sensorovými tlačidlami < a > zmeňte teplotu.
- Stlačte *OK*.

Ukazovateľ teploty prejde opäť na zobrazenie skutočnej teploty, ktorá je momentálne vo vinotéke.

Teplota vo vinotéke sa zvyšuje:

- čím častejšie a dlhšie sa otvárajú dverka prístroja.
- čím viac fliaš vína sa uskladňuje.
- čím teplejšie sú novo vložené fľaše s vínom.
- čím vyššia je teplota okolia vinotéky. Vinotéka je určená len pre určitú klimatickú triedu (rozsah teploty v okolí), ktorej hranice musia byť dodržané.

## Možné nastavené hodnoty teploty

Teplotu možno nastaviť od 5 °C do 20 °C.

## Ukazovateľ teploty

Pri bežnej prevádzke sa na displeji zobrazuje **stredná, skutočná teplota**, ktorá je vo vinotéke.



Podľa teploty v miestnosti a nastavenia môže trvať niekoľko hodín, kým sa dosiahne požadovaná teplota a bude sa trvalo zobrazovať.

## Nastavenie vlhkosti vzduchu (ActiveHumidity)

Pre správne fungovanie nastavenia vlhkosti vzduchu je potrebná teplota okolia od 19 do 28 °C.

- Stlačte *OK*.

Na displeji sa zobrazí .

- Sensorovým tlačidlom > nalistujte symbol .
- Stlačte *OK*.
- Sensorovými tlačidlami < a > zvolte požadovanú vlhkosť (Δ, ΔΔ alebo ΔΔΔ).
- Stlačte *OK*.
- Sensorovým tlačidlom < alebo > nalistujte symbol .
- Stlačte *OK*.

V závislosti od teploty okolia a nastavenej vlhkosti môže trvať niekoľko dní, pokým sa dosiahne a zobrazí skutočná vlhkosť vzduchu.

# Obsluha

---

## Možné hodnoty nastavenia pre vlhkosť vzduchu

Vlhkosť vzduchu môžete nastaviť v 3 stupňoch a prispôbiť ju tak svojim individuálnym potrebám.

- Δ: nízka vlhkosť vzduchu
- ΔΔ: stredná vlhkosť vzduchu
- ΔΔΔ: vysoká vlhkosť vzduchu

Majte na pamäti, že spotreba energie sa mierne zvyšuje s výškou nastavenej vlhkosti.

Ak chcete vinotéku používať na dlhodobé skladovanie vína s prírodnými zátkami, odporúčame zvoliť strednú vlhkosť vzduchu ΔΔ.

## Zistenie skutočnej vlhkosti vzduchu $i_{\Delta}$

V závislosti od okolitej teploty a nastavenej vlhkosti môže trvať niekoľko dní, kým sa dosiahne a zobrazí požadovaná vlhkosť.

- Stlačte *OK*.















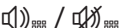

Na displeji sa zobrazí  $i_{\Delta}$ .

- Sensorovým tlačidlom > nalistujte symbol  $i_{\Delta}$ .

- Stlačte *OK*.

Na displeji sa zobrazuje aktuálna vlhkosť, ktorá momentálne prevláda vo vinotéke (hodnota je sprimerovaná za približne 2 hodiny).

- Ak chcete opustiť zobrazenie, stlačte *OK*.
- Sensorovým tlačidlom < alebo > nalistujte symbol  $\Leftarrow$ .
- Stlačte *OK*.

 <b>Nastavovací režim</b>	
	Zapnutie blokovacej funkcie, krátka deaktivácia alebo úplné vypnutie.
	Vypnutie vinotéky.
	Zapnutie alebo vypnutie režimu sabat.
	Vyvolanie verzie režimu Sabat.
	Zmena času do spustenia alarmu dvierok.
	Sieťové pripojenie
	APP / WPS Vytvorenie sieťového pripojenia po prvýkrát.
	Aktivácia alebo deaktivácia WiFi pripojenia.
	Nulovanie konfigurácie siete.
	Zapnutie alebo vypnutie tónu tlačidiel.
	Zmena hlasitosti výstražných a signálnych tónov alebo úplné vypnutie výstražných a signálnych tónov.
	Zmena jasu displeja.
	Zmena jednotky teploty.
	Vypnite výstavnú prevádzku (viditeľná len pri zapnutí).
	Vrátenie nastavení do stavu pri dodaní.
	Vyvolanie informácií o Vašej chladničke.
	Aktivácia zobrazenia filtra Active AirClean.

# Prispôsobenie nastavení

Keď sa nachádzate v nastavovacom režime , alarm dvierok alebo iné chybové hlásenia sú automaticky potlačené.

## Zapnutie blokovacej funkcie /

- Stlačte *OK*.



Na displeji sa zobrazí .

- Sensorovým tlačidlom < alebo > nalistujte symbol .



- Stlačte *OK*.

- Sensorovým tlačidlom < alebo > nalistujte symbol .

- Stlačte *OK*.

Pri zapnutej blokovacej funkcii  sa zobrazuje bodka v hornom rohu displeja .

- Otvorenie a zatvorenie dvierok prístroja. Až vtedy je zapnutá blokovacia funkcia .

- **Aby ste opustili režim nastavenia** , listujte sensorovým tlačidlom < alebo > na symbol .

- Stlačte *OK*.

- Sensorovým tlačidlom < alebo > nalistujte symbol  a stlačte *OK*.

## Krátka deaktivácia blokovacej funkcie /

- Stlačte *OK*.

Na displeji sa zobrazí .

- Stlačte na asi 6 sekúnd sensorové tlačidlo *OK*.

Na displeji sa zobrazí .

- Stlačte *OK*.

- Vykonajte teraz požadované nastavenia.

- Stlačte *OK*.

Zatvorením dvierok prístroja sa blokovacia funkcia  opäť zapne.

## Úplné vypnutie blokovacej funkcie /

- Stlačte *OK*.

Na displeji sa zobrazí .

- Stlačte na asi 6 sekúnd sensorové tlačidlo *OK*.

Na displeji sa zobrazí .



- Sensorovým tlačidlom < alebo > nalistujte symbol .

- Stlačte *OK*.

- Sensorovým tlačidlom < alebo > nalistujte symbol .

- Stlačte *OK*.

Pri vypnutej blokovacej funkcii sa na displeji zobrazí .

- **Aby ste opustili režim nastavenia** , nalistujte sensorovým tlačidlom < alebo > na symbol .

- Stlačte *OK*.

- Sensorovým tlačidlom < alebo > nalistujte symbol  a stlačte *OK*.

## Vypnutie vinotéky

- Stlačte *OK*.

Na displeji sa zobrazí .

- Sensorovým tlačidlom < alebo > nalistujte symbol .

- Stlačte *OK*.

- Sensorovým tlačidlom < alebo > nalistujte symbol .

- Stlačte *OK*.

Na displeji sa zobrazí .

Chladenie a vnútorné osvetlenie sú vypnuté.

Upozornenie: Vinotéka nie odpojená od elektrickej siete keď je vypnutá.

## Zapnutie režimu sabat

- Stlačte *OK*.



Na displeji sa zobrazí .

- Sensorovým tlačidlom < alebo > nalistujte symbol .

- Stlačte *OK*.

- Sensorovým tlačidlom < alebo > nalistujte symbol .

- Stlačte *OK*.

Pri zapnutej funkcii režimu sabat  sa zobrazuje bodka v hornom rohu displeja .

Po asi 3 sekundách sa displej vypne.

Dbajte na to, aby boli dvierka riadne zatvorené, pretože sú vypnuté optické a akustické výstrahy.

## Vypnutie režimu sabat



Funkcia režim sabat  sa asi po 80 hodinách automaticky vypne.

Funkciu režim sabat  môžete vypnúť aj skôr.

- Stlačte *OK*.



Na displeji sa zobrazí .

- Stlačte *OK*.

Pri zapnutej funkcii režimu sabat  sa zobrazuje bodka v hornom rohu displeja .

- Stlačte *OK*.

Pri vypnutej funkcii režimu sabat  zhasne bodka v hornom rohu displeja.

- **Aby ste opustili režim nastavenia** , listujte sensorovým tlačidlom < alebo > na symbol .

- Stlačte *OK*.





- Sensorovým tlačidlom < alebo > nalistujte symbol  a stlačte *OK*.

# Prispôsobenie nastavení

## Zmena doby do spustenia alarmu dvierok

- Stlačte *OK*.





Na displeji sa zobrazí .

- Sensorovým tlačidlom < alebo > nalistujte symbol .
- Stlačte *OK*.
- Sensorovým tlačidlom < alebo > nalistujte symbol .
- Stlačte *OK*.
- Sensorovými tlačidlami < a > zvolte požadovanú dobu medzi 30 sekundami a 3 minútami: 30 sekúnd
- Stlačte *OK*.
- **Aby ste opustili režim nastavenia** , nalistujte sensorovým tlačidlom < alebo > na symbol .
- Stlačte *OK*.
- Sensorovým tlačidlom < alebo > nalistujte symbol  a stlačte *OK*.

## Vytvorenie sieťového pripojenia po prvýkrát

- Stlačte *OK*.

Na displeji sa zobrazí .

- Sensorovým tlačidlom < alebo > nalistujte symbol .
- Stlačte *OK*.
- Sensorovým tlačidlom < alebo > nalistujte symbol .
- Stlačte *OK*.
- Sensorovými tlačidlami < a > zvolte požadovaný spôsob pripojenia (APP alebo WPS).
- Stlačte *OK*.
- **Keď chcete opustiť režim nastavenia** , sensorovým tlačidlom < alebo > nalistujte symbol .

- Stlačte *OK*.
- Sensorovým tlačidlom < alebo > nalistujte symbol  a stlačte *OK*.

Po úspešnom prihlásení sa na displeji zobrazí .



Ak nebolo možné vytvoriť spojenie, zobrazí sa .

Opäť spustíte proces.



## Aktivácia WiFi pripojenia

- Stlačte *OK*.

Na displeji sa zobrazí .

- Sensorovým tlačidlom < alebo > nalistujte symbol .
- Stlačte *OK*.
- Sensorovým tlačidlom < alebo > nalistujte symbol .
- Stlačte *OK*.
- Sensorovým tlačidlom < alebo > nalistujte symbol  a stlačte *OK*.

Pri aktivovanej WiFi sa zobrazuje symbol  ako aj bodka v hornom rohu displeja<sup>o</sup>.

- **Aby ste opustili režim nastavenia** , nalistujte sensorovým tlačidlom < alebo > na symbol .
- Stlačte *OK*.
- Sensorovým tlačidlom < alebo > nalistujte symbol  a stlačte *OK*.

Keď je WiFi pripojenie aktívne, zobrazí sa symbol  na displeji.

## Deaktivácia WiFi pripojenia

- Stlačte *OK*.

Na displeji sa zobrazí .

- Sensorovým tlačidlom < alebo > nalistujte symbol .
- Stlačte *OK*.

■ Sensorovým tlačidlom < alebo > nalistujte symbol @.

■ Stlačte OK.

Pri deaktivovanej WiFi sa na displeji zobrazuje symbol .

■ **Aby ste opustili režim nastavenia** , nalistujte sensorovým tlačidlom < alebo > na symbol ↩.

■ Stlačte OK.

■ Sensorovým tlačidlom < alebo > nalistujte symbol ↩ a stlačte OK.

## Nulovanie konfigurácie siete

■ Stlačte OK.

Na displeji sa zobrazí .

■ Sensorovým tlačidlom < alebo > nalistujte symbol .

■ Stlačte OK.

■ Sensorovým tlačidlom < alebo > nalistujte symbol @.

■ Stlačte OK.

■ Sensorovým tlačidlom > nalistujte symbol .

■ Stlačte OK.

■ Sensorovým tlačidlom > nalistujte symbol X.

■ Stlačte OK.

■ **Aby ste opustili režim nastavenia** , nalistujte sensorovým tlačidlom < alebo > na symbol ↩.

■ Stlačte OK.

■ Sensorovým tlačidlom < alebo > nalistujte symbol ↩ a stlačte OK.

Vynulujú sa všetky vykonané nastavenia a hodnoty zadané pre Miele@home.

WiFi pripojenie sa deaktivuje,  na displeji zhasne.

Pri likvidácii Vašej vinotéky, predaji alebo pri sprevádzkovaní použitej vinotéky vynulujte konfiguráciu siete. Všetky osobné údaje sa z vinotéky odstránia. Okrem iného už sa predošlý vlastník nemôže viac dostať k vinotéke.

## Zapnutie tónu tlačidiel

■ Stlačte OK.

Na displeji sa zobrazí .

■ Sensorovým tlačidlom < alebo > nalistujte symbol .

■ Stlačte OK.

■ Sensorovým tlačidlom < alebo > nalistujte symbol 

■ Stlačte OK.

Pri zapnutom tóne tlačidiel sa zobrazí . V hornom rohu displeja sa dodatočne zobrazí bodka •.

■ **Aby ste opustili režim nastavenia** , listujte sensorovým tlačidlom < alebo > na symbol ↩.

■ Stlačte OK.

■ Sensorovým tlačidlom < alebo > nalistujte symbol ↩ a stlačte OK.

## vypnutie tónu tlačidiel

■ Stlačte OK.

Na displeji sa zobrazí .

■ Sensorovým tlačidlom < alebo > nalistujte symbol .



■ Stlačte OK.

■ Sensorovým tlačidlom < alebo > nalistujte symbol 

■ Stlačte OK.

Po vypnutí tónu tlačidla sa zobrazí .

# Prispôsobenie nastavení

- **Aby ste opustili režim nastavenia** , listujte sensorovým tlačidlom < alebo > na symbol .

- Stlačte *OK*.

- Sensorovým tlačidlom < alebo > nalistujte symbol  a stlačte *OK*.

## Zmena hlasitosti výstražných a signálnych tónov /

- Stlačte *OK*.

Na displeji sa zobrazí .

- Sensorovým tlačidlom < alebo > nalistujte symbol .

- Stlačte *OK*.

- Sensorovým tlačidlom < alebo > nalistujte symbol .



- Stlačte *OK*.

- Zvoľte sensorovými tlačidlami < a > požadovanú hlasitosť výstražných a signálnych tónov.

- Ak chcete výstražné a signálne tóny úplne vypnúť, listujte prstom doľava, pokým pruh segmentov úplne nezhasne.

- Stlačte *OK*.

Pri vypnutých výstražných a signálnych tónoch sa zobrazuje .

- **Aby ste opustili režim nastavenia** , listujte sensorovým tlačidlom < alebo > na symbol .

- Stlačte *OK*.

- Sensorovým tlačidlom < alebo > nalistujte symbol  a stlačte *OK*.

## Zmena jas displeja

- Stlačte *OK*.

Na displeji sa zobrazí .

- Sensorovým tlačidlom < alebo > nalistujte symbol .



- Stlačte *OK*.

- Sensorovým tlačidlom < alebo > nalistujte symbol .

- Stlačte *OK*.

- Sensorovými tlačidlami < a > zvoľte požadovaný jas displeja.

- Stlačte *OK*.

- **Aby ste opustili režim nastavenia** , nalistujte sensorovým tlačidlom < alebo > na symbol .

- Stlačte *OK*.

- Sensorovým tlačidlom < alebo > nalistujte symbol  a stlačte *OK*.

## Zmena jednotky teploty °C/°F

- Stlačte *OK*.

Na displeji sa zobrazí .



- Sensorovým tlačidlom < alebo > nalistujte symbol .

- Stlačte *OK*.

- Sensorovým tlačidlom < alebo > nalistujte symbol °C alebo °F.

- Stlačte *OK*.

Teraz sa zvolená jednotka teploty °C alebo °F.

- **Aby ste opustili režim nastavenia** , nalistujte sensorovým tlačidlom < alebo > na symbol .

- Stlačte *OK*.

- Sensorovým tlačidlom < alebo > nalistujte symbol  a stlačte *OK*.

## Vypnutie výstavnej prevádzky





- Stlačte *OK*.

Na displeji sa najprv zobrazí Miele a potom zobrazenie teploty.

- Stlačte *OK*.
- Sensorovým tlačidlom < alebo > nalistujte symbol .
- Stlačte *OK*.



Po vypnutí výstavnej prevádzky  sa vinotéka vypne a musíte ju opäť zapnúť.

## Vrátenie nastavení do stavu pri dodaní



- Stlačte *OK*.
- Na displeji sa zobrazí .
- Sensorovým tlačidlom < alebo > nalistujte symbol .
- Stlačte *OK*.
- Sensorovým tlačidlom < alebo > nalistujte symbol .
- Stlačte *OK*.
- Sensorovým tlačidlom > nalistujte symbol .
- Stlačte *OK*.

Vinotéka sa vypne a musí sa znova zapnúť.

## Aktivácia ukazovateľa filtra Active Air-Clean

- Stlačte *OK*.
- Na displeji sa zobrazí .
- Sensorovým tlačidlom < alebo > nalistujte symbol .
- Stlačte *OK*.
- Sensorovým tlačidlom < alebo > nalistujte symbol .
- Stlačte *OK*.

Keď je aktivovaný ukazovateľ filtra Active AirClean , v hornom rohu displeja sa zobrazí bodka •.

- **Aby ste opustili režim nastavenia** , nalistujte sensorovým tlačidlom < alebo > na symbol .
- Stlačte *OK*.
- Sensorovým tlačidlom < alebo > nalistujte symbol  a stlačte *OK*.

# Čistenie a údržba

Nikdy neodstraňujte typový štítok umiestnený vo vnútri prístroja. V prípade poruchy bude potrebný.

Dbajte na to, aby sa voda nedostala do elektroniky alebo do osvetlenia.

 Nebezpečenstvo poškodenia vniknutou vlhkosťou.

Para z parného čistiaceho stroja môže poškodiť plastové a elektrické komponenty.

Na čistenie vinotéky nepoužívajte žiaden parný čistiaci prístroj.

 Ohrozenie zdravia v dôsledku nečistôt.

Znečistenie, ktoré sa do vinotéky dostane zvonka (napr. aj zvyšky potravín alebo nápojov), môže pri zvýšenej teplote a vlhkosti vzduchu podporiť rast plesní vo vinotéke.

Do vinotéky ukladajte len čisté vínové fľaše a čisté príslušenstvo.

## Upozornenia k čistiacemu prostriedku

Vo vnútornom priestore vinotéky používajte len čistiace a ošetrojúce prostriedky nezávadné pre potraviny.

Aby ste nepoškodili povrchové plochy, nepoužívajte **žiadne**

- čistiace prostriedky obsahujúce sódu, čpavok, kyseliny a chlór
- čistiace prostriedky na odstránenie vodného kameňa
- čistiace prostriedky na drhnutie (napr. drhnúci prášok, tekuté mlieko, drsné hubky)
- čistiace prostriedky obsahujúce rozpúšťadlá

- čistiace prostriedky na nerez
- čistiace prostriedky na umývačku riadu
- spreje na rúry na pečenie
- čistiace prostriedky pre sklokeramické varné dosky (výnimkou je čistenie čelného skla)
- čistiaci prostriedok na sklo (výnimka pri čistení čelného skla: čistiace prostriedky obsahujúce málo alkoholu, bez prísad napr. citróna alebo pod.),
- tvrdé hubky a kefy na drhnutie (napr. hubky na hrnce)
- odstraňovač nečistôt
- ostré kovové škrabky

Na čistenie odporúčame čistou savú utierku, vlažnú vodu a trochu prostriedku na ručné umývanie.

## Príprava vinotéky na čistenie

- Vinotéku vypnite.

Na displeji sa zobrazuje  a chladenie je vypnuté.

- Vyberte vínové fľaše z vinotéky a skladujte ich na chladnom mieste.
- V prípade potreby vyberte všetky odnímateľné časti na vyčistenie (viď kapitola „Oboznámenie“, odstavec „Zostavenie vnútorného priestoru“).

## Čistenie vnútorného priestoru

Vinotéku čistite pravidelne, najmenej ale raz za mesiac.

Ak nečistoty dlhšiu dobu pôsobia, za určitých okolností sa už nedajú odstrániť.

Povrchy by sa mohli zafarbiť alebo zmeniť.

Odstraňujte nečistoty najlepšie ihneď.

- Vnútroň priestor vyčistite čistou hubkou, vlažnou vodou a malým množstvom prostriedku na umývanie riadu.
- Všetky časti umyte ručne, nie v umývačke riadu.
- Všetky časti z **dreva** vyčistite mierne vlhkou utierkou, **nesmú** byť vlhké.
- Po vyčistení ich utrite čistou vodou a vysušte utierkou.
- Aby ste zabezpečili dostatočné vetranie vinotéky a zabránili vzniku zápalu, nechajte vinotéku ešte na krátky čas otvorenú.

## Výmena Active AirClean filtra

Nové filtre Active AirClean dostanete u servisnej služby Miele, u špecializovaného predajcu alebo v internetovom obchode Miele.

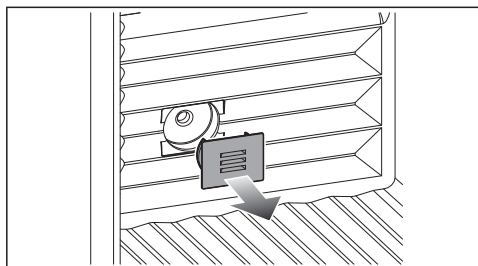

- Zložte kryt.

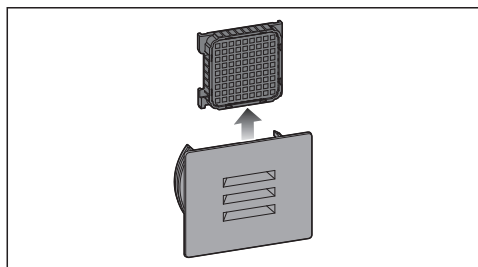

- Vytiahnite von použitý filter Active AirClean.
- Použitý filter Active AirClean zlikvidujte s domovým odpadom.

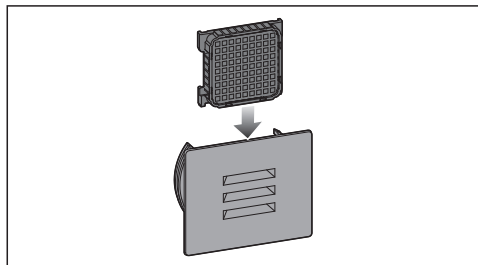

- Vložte nový filter Active AirClean.

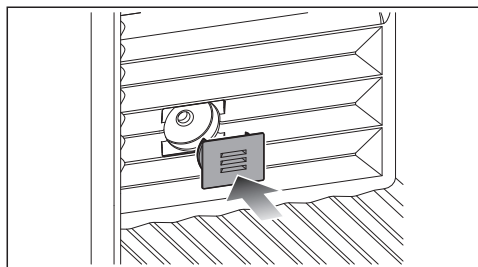

- Nasadte opäť kryt.

## Potvrďte výmenu filtra Active AirClean

- Stlačte **OK**.

Symbol  zmizne z displeja a počítadlo času sa vynuluje.

# Čistenie a údržba

## Čistenie čela prístroja a bočných stien

Ak nečistoty dlhšiu dobu pôsobia, nedajú sa už odstrániť a povrchy sa môžu zafarbiť alebo zmeniť. Povrchy by sa mohli zafarbiť alebo zmeniť. Odstráňte najlepšie ihneď nečistoty z prednej časti prístroja a z bočných stien.

Všetky povrchy sú citlivé na poškrabanie a môžu sa zafarbiť alebo zmeniť, ak prídu do styku s nevhodnými čistiacimi prostriedkami. Prečítajte si prosím informácie v odseku „Pokyny k čistiacim prostriedkom“ na začiatku tejto kapitoly.

- Povrchy čistite čistou penovou utierkou, prostriedkom na umývanie riadu a teplou vodou. Na čistenie môžete použiť aj čistú, vlhkú utierku z mikrovlákna bez použitia čistiaceho prostriedku.
- Po vyčistení utrite čistou vodou a vysušte všetko mäkkou utierkou.

## Čistenie tesnenia na dvierkach

 Nebezpečenstvo poškodenia nesprávnym čistením.

Pri ošetrovaní tesnenia dvierok olejmi alebo tukmi môže tesnenie ostať pórovité.

Neošetrujte tesnenie dvierok olejom alebo tukmi.

- Tesnenie dvierok čistite pravidelne len čistou vodou a nakoniec tesnenie vyutierajte dôkladne utierkou.

## Čistenie vetracích a odvetrávacích profilov

- Pravidelne čistite vetracie profily štetcom alebo vysávačom (použite na to napr. sací štetec pre vysávač Miele).

## Po čistení

- Všetky časti vložte do vinotéky.
- Vinotéku zapnite.
- Vložte opäť fľaše s vínom do vinotéky a zatvorte dvierka prístroja.

## Automatické odmrázovanie

Vinotéka sa automaticky odmrázuje.

Väčšinu chýb a porúch môžete odstrániť sami. V mnohých prípadoch môžete ušetriť čas a peniaze, pretože nemusíte volať servisnú službu.

Ďalšie informácie o tom, ako odstrániť poruchy sami, nájdete na [www.miele.sk/support/customer-assistance](http://www.miele.sk/support/customer-assistance).



Až do odstránenia poruchy podľa možnosti neotvárajte vinotéku, aby ste udržali stratu chladu čo najmenšiu.





## Všeobecné problémy s vinotékou

Problém	Príčina a odstránenie
<b>Vinotéka nechladí.</b>	Vinotéka nie je zapnutá. ■ Vinotéku zapnite.
	Sieťová zástrčka nie je správne zasunutá v zásuvke alebo zástrčka prístroja nie je správne zasunutá v zásuvke prístroja. ■ Zasuňte sieťovú zástrčku do zásuvky a zástrčku prístroja do zásuvky prístroja.
	Vypol sa istič domovej inštalácie. Vinotéka, domové napätie alebo iný prístroj môže byť pokazený. ■ Zavolajte kvalifikovaného elektrikára alebo servisnú službu.
<b>Kompresor sa zapína stále častejšie a na dlhšiu dobu, teplota vo vinotéke je príliš nízka.</b>	Nastavená teplota vo vinotéke je príliš nízka. ■ Nastavte správnu teplotu.
	Často boli otvárané dverka prístroja. Alebo sa v ňom skladovalo priveľké množstvo vína. ■ Dverka prístroja otvárajte len v prípade potreby a na čo najkratší čas.
	Dverka prístroja sa nezatvárajú úplne. Teplota vo vinotéke sa zníži. ■ Skontrolujte, či sú dverka prístroja správne pripevnené, a v prípade potreby ich nastavte pomocou skrutiek v závesoch dvierok.
	Dverka prístroja nie sú správne zatvorené. ■ Dverka prístroja vždy úplne zatvorte.
	Teplota okolia je príliš vysoká. O čo vyššia je teplota okolia, o to dlhšie beží kompresor.

## Odstraňovanie problémov









Problém	Príčina a odstránenie
	<ul style="list-style-type: none"> <li>■ Dbajte na pokyny v kapitole „Inštalácia“, odstavec „Miesto inštalácie“.</li> </ul> <p>Vetracie a odvetrávacie profily sú založené alebo zaprášené.</p> <ul style="list-style-type: none"> <li>■ Nezakrývajte vetracie a odvetrávacie profily.</li> <li>■ Z vetracích a odvetrávacích profilov pravidelne odstraňujte prach.</li> </ul> <p>Pri vstavaných prístrojoch: Vinotéka nebola správne zabudovaná do výklenku.</p> <ul style="list-style-type: none"> <li>■ Vinotéku zabudujte podľa pokynov v návode na montáž.</li> </ul>
<b>Teplota vo vinotéke je príliš nízka.</b>	<p>Nastavená teplota vo vinotéke je príliš nízka.</p> <ul style="list-style-type: none"> <li>■ Nastavte správnu teplotu.</li> </ul>
<b>Teplota vo vinotéke je príliš vysoká.</b>	<p>Nejde o chybu. Nastavená teplota je príliš vysoká.</p> <ul style="list-style-type: none"> <li>■ Nastavte správnu teplotu.</li> <li>■ Po 24 hodinách skontrolujte teplotu ešte raz.</li> </ul> <p>Teplota okolia, na ktorú je vinotéka dimenzovaná, nebola dosiahnutá. Kompresor sa zapína zriedkavejšie, keď je teplota okolia nízka. Teplota vo vinotéke sa zvyšuje.</p> <ul style="list-style-type: none"> <li>■ Dbajte na pokyny v kapitole „Inštalácia“, odstavec „Miesto inštalácie“.</li> <li>■ Zvýšte teplotu okolia.</li> </ul>
<b>Požadovaná vlhkosť vo vinotéke sa nenastaví.</b>	<p>Teplota okolia je príliš vysoká alebo príliš nízka.</p> <ul style="list-style-type: none"> <li>■ Zabezpečte teplotu okolia od 19 po 28 °C.</li> </ul> <p>Teplota vo vinotéke je nastavená príliš vysoko.</p> <ul style="list-style-type: none"> <li>■ Na dlhodobé skladovanie vína sa odporúča teplota medzi 12 až 14 °C.</li> </ul> <p>Vlhkosť vzduchu v okolí je príliš nízka.</p> <ul style="list-style-type: none"> <li>■ Ak je vlhkosť vzduchu v okolí veľmi nízka, môže sa stať, že sa nedosiahne vysoká vlhkosť vo vinotéke.</li> </ul> <p>Vlhkosť vzduchu vo vinotéke závisí hlavne od frekvencie a trvania otvárania dvierok, teploty a vlhkosti okolia, naplnenia a nastavenia prístroja.</p>

## Odstraňovanie problémov











Problém	Príčina a odstránenie
<b>Na etiketách fliaš a tvorí pleseň.</b>	Podľa druhu lepidla etikiet môžu tieto mierne plesnivieť. <ul style="list-style-type: none"> <li>■ Pleseň úplne odstráňte. Vínové fľaše očistite a odstráňte prípadné zvyšky lepidla.</li> </ul>
<b>Na korkoch vínových fliaš sa tvorí biely povlak.</b>	Korok kontaktom so vzduchom oxiduje. <ul style="list-style-type: none"> <li>■ Povlak utrite suchou handričkou. Povlak môže mať vplyv na kvalitu vína.</li> </ul>
<b>Nezaznie výstražný tón, aj keď sú dvierka prístroja dlhší čas otvorené.</b>	Nejedná sa o chybu. Výstražný tón bol v nastavovacom režime vypnutý. Ak chcete akustický alarm opäť zapnúť: <ul style="list-style-type: none"> <li>■ Stlačte <i>OK</i>.</li> </ul> <p>Na displeji sa zobrazí .</p> <ul style="list-style-type: none"> <li>■ Senzorovým tlačidlom &lt; alebo &gt; nalistujte symbol .</li> <li>■ Stlačte <i>OK</i>.</li> <li>■ Senzorovým tlačidlom &lt; alebo &gt; nalistujte symbol .</li> <li>■ Stlačte <i>OK</i>.</li> <li>■ Zvoľte senzorovými tlačidlami &lt; a &gt; požadovanú hlasitosť výstražných a signálnych tónov.</li> <li>■ Stlačte <i>OK</i>.</li> </ul> <p>Pri zapnutých výstražných a signálnych tónoch sa zobrazuje .</p>
<b>Vo vnútri vinotéky sa tvorí kondenzát. Prípadne sa nesprávne zatvárajú dvierka.</b>	Tesnenie dvierok vyklzlo z drážky. <ul style="list-style-type: none"> <li>■ Skontrolujte, či tesnenie dvierok sedí správne v drážke.</li> </ul>
	Tesnenie dvierok je poškodené. <ul style="list-style-type: none"> <li>■ Skontrolujte, či je tesnenie dvierok poškodené.</li> </ul>
<b>Tesnenie dvierok je poškodené alebo vyklzlo.</b>	Tesnenie dvierok je možné vymeniť bez náradia. <ul style="list-style-type: none"> <li>■ Vymeňte tesnenie dvierok. Dostať je ho možné v špecializovaných obchodoch alebo u servisnej služby.</li> </ul>

# Odstraňovanie problémov







## Hlásenia na displeji

Problém	Príčina a odstránenie
Na displeji svieti symbol  , vinotéka nemá žiaden chladiaci výkon, jej obsluha a vnútorné osvetlenie sú ale funkčné.	<p>Je zapnutá výstavná prevádzka.</p> <ul style="list-style-type: none"><li>■ Stlačte <i>OK</i>.</li></ul> <p>Na displeji sa najprv zobrazí Miele a potom zobrazenie teploty.</p> <ul style="list-style-type: none"><li>■ Stlačte <i>OK</i>.</li><li>■ Senzorovým tlačidlom &lt; alebo &gt; nalistujte symbol .</li><li>■ Stlačte <i>OK</i>.</li></ul> <p>Po vypnutí výstavnej prevádzky  sa vinotéka vypne a musíte ju opäť zapnúť.</p>
Na displeji sa nič nezobrazuje. Je čierny.	<p>Je zapnutý režim sabat : Vnútorné osvetlenie je vypnuté a vinotéka chladí.</p> <ul style="list-style-type: none"><li>■ Stlačte <i>OK</i>.</li></ul> <p>Na displeji sa zobrazí .</p> <ul style="list-style-type: none"><li>■ Stlačte <i>OK</i>.</li></ul> <p>Pri zapnutej funkcii režimu sabat  sa zobrazuje bodka v hornom rohu displeja .</p> <ul style="list-style-type: none"><li>■ Stlačte <i>OK</i>.</li></ul> <p>Pri vypnutej funkcii režimu sabat  zhasne bodka v hornom rohu displeja.</p> <hr/> <p>Displej nie je správne pripojený k vinotéke.</p> <ul style="list-style-type: none"><li>■ Nebola výmena závesov dvierok vykonaná správne? Opätovne skontrolujte spojenie medzi vinotékou a displejom (viď priložený návod na montáž).</li></ul> <hr/> <p>Zapnutý <b>režim úspory energie</b>: Ak je displej istú dobu bez dotyku, prepne sa do režimu úspory energie a stmavne.</p>
Na displeji svieti  , vinotéku nie je možné obsluhovať.	<p>Je zapnutá blokovacia funkcia.</p> <ul style="list-style-type: none"><li>■ Na chvíľu odblokujte vinotéku alebo úplne vypnite funkciu blokovania (viď kapitola „Úprava nastavení“).</li></ul>

## Odstraňovanie problémov

Problém	Príčina a odstránenie
<p>Na displeji svieti symbol  a dodatočne zaznie signálny tón.</p>	<p>Indikátor filtra ActiveAirClean  vám pripomína, že je potrebné vymeniť filter ActiveAirClean.</p> <ul style="list-style-type: none"> <li>■ Vymeňte filter ActiveAirClean (viď kapitola „Čistenie a starostlivosť“, odstavec „Výmena filtra ActiveAirClean“) a potvrdíte výmenu filtra ActiveAirClean stlačením <i>OK</i>.</li> </ul> <p>Symbol  na displeji zhasne.</p>
<p>Na displeji svieti  , dodatočne zaznie výstražný tón a vnútorné osvetlenie bliká.</p>	<p>Aktivoval sa <b>alarm dvierok</b>.</p> <ul style="list-style-type: none"> <li>■ Stlačte <i>OK</i>.</li> </ul> <p>Výstražný tón prestane znieť, symbol   zhasne a vnútorná kontrolka opäť bez prerušenia rozsvieti.</p> <ul style="list-style-type: none"> <li>■ Zatvorte dvierka prístroja.</li> </ul>
<p>Na displeji svieti   a okrem toho zaznie výstražný tón.</p>	<p>Bol aktivovaný teplotný alarm: Teplota vo vinotéke je v závislosti od nastavenej teploty príliš vysoká alebo príliš nízka.</p> <p>Dôvodmi by mohli byť napríklad:</p> <ul style="list-style-type: none"> <li>– Často boli otvárané dvierka prístroja.</li> <li>– Boli prikryté vetracie a odvetrávacie profily.</li> <li>– Došlo k dlhodobejšiemu výpadku prúdu.</li> </ul> <ul style="list-style-type: none"> <li>■ Stlačte <i>OK</i>.</li> </ul> <p>  zhasne a výstražný tón stíchne.</p> <p>Na displeji asi 1 minútu bliká najvyššia teplota, ktorá bola doteraz vo vinotéke. Potom ukazovateľ teploty prejde na aktuálnu teplotu.</p> <p>Blikajúci ukazovateľ teploty môžete predčasne vypnúť:</p> <ul style="list-style-type: none"> <li>■ Stlačte <i>OK</i>.</li> </ul> <p>Najvyššia zobrazená teplota sa vymaže. Na displeji sa opäť zobrazí skutočná aktuálna teplota vo vinotéke.</p> <ul style="list-style-type: none"> <li>■ Zrušte stav alarmu.</li> </ul>





## Odstraňovanie problémov

Problém	Príčina a odstránenie
<p><b>Na displeji svieti  a dodatočne zaznie výstražný tón.</b></p>	<p>Je zobrazený výpadok siete: Teplota vo vinotéke za posledné dni alebo hodiny výpadkom siete alebo prerušením dodávky prúdu stúpila príliš vysoko.</p> <ul style="list-style-type: none"> <li>■ Stlačte <i>OK</i>.</li> </ul> <p> zhasne a výstražný tón stíchne.</p> <p>Na displeji asi 1 minútu bliká najvyššia teplota, ktorá bola doteraz vo vinotéke. Potom ukazovateľ teploty prejde na aktuálnu teplotu v mraziacej zóne.</p> <p>Blikajúce zobrazenie teploty môžete predčasne zrušiť:</p> <ul style="list-style-type: none"> <li>■ Stlačte <i>OK</i>.</li> </ul> <p>Najvyššia zobrazená teplota sa vymaže. Na displeji sa potom zobrazí skutočná aktuálna teplota vo vinotéke.</p> <ul style="list-style-type: none"> <li>■ Zrušte stav alarmu.</li> </ul>
<p><b>Na displeji svieti , prípadne sa zobrazí chybový kód F s číslicami. Dodatočne zaznie výstražný tón.</b></p>	<p>Vyskytla sa porucha.</p> <ul style="list-style-type: none"> <li>■ Vypnite výstražný tón dotykcom na <i>OK</i>.</li> <li>■ Zavolajte servisnú službu.</li> </ul> <p>Pre nahlásenie poruchy potrebujete k zobrazenému kódu chyby aj označenie modelu a číslo výrobku Vášho prístroja. Tieto informácie  si môžete dať priamo zobrazíť:</p> <ul style="list-style-type: none"> <li>■ Stlačte <i>OK</i>.</li> </ul> <p>Na displeji sa zobrazia potrebné údaje prístroja.</p> <ul style="list-style-type: none"> <li>■ Stlačte <i>OK</i>.</li> <li>■ Ďalšie údaje o prístroji môžete nalistovať pomocou sensorového tlačidla &lt; alebo &gt;.</li> <li>■ Ak chcete vinotéku vypnúť, nalistujte symbol  pomocou sensorového tlačidla &lt; alebo &gt;.</li> <li>■ Na opustenie zobrazených informácií nalistujte sensorovým tlačidlom &lt; alebo &gt; symbol .</li> <li>■ Stlačte <i>OK</i>.</li> </ul> <p>Zobrazuje sa chyba prístroja: Tento ukazovateľ má vždy prednosť a preruší ihneď každé nastavenie, ktoré chcete práve navoliť.</p> <p>Chyba prístroja sa zobrazí uprednostnene pred jstujúcim alarmom dvierok a/alebo teplotou.</p>

## Vnútorne osvetlenie

 Nebezpečenstvo úrazu elektrickým prúdom pri odkrytých kábloch. Zložením krytu osvetlenia môžete dôjsť do kontaktu s časťami pod napätím. Neodstraňujte kryt osvetlenia. LED osvetlenie smie vymieňať a opravovať výlučne servisná služba.

 Nebezpečenstvo úrazu LED osvetlením. Osvetlenie zodpovedá rizikovej skupine RG 2. Keď je kryt pokazený, môže dôjsť k zraneniu očí. Pri pokazenom kryte lampy sa nepozerajte optickými nástrojmi (lupou alebo podobnými) z bezprostrednej blízkosti do osvetlenia.

Problém	Príčina a odstránenie
<b>Nefunguje vnútorne osvetlenie.</b>	Vinotéka nie je zapnutá. ■ Vinotéku zapnite.
	Režim sabat  je zapnutý: Displej je čierny a vinotéka chladí. ■ Stlačte OK. Na displeji sa zobrazí  . ■ Stlačte OK. Pri zapnutej funkcii režimu sabat  sa zobrazuje bodka v hornom rohu displeja •. ■ Stlačte OK. Pri vypnutej funkcii režimu sabat  zhasne bodka v hornom rohu displeja.
	Vnútorne osvetlenie sa asi po 15 minútach pri otvorených dverkách z dôvodu prehriatia automaticky vypne. Ak toto nie je príčinou, vyskytuje sa porucha. ■ Zavolajte servisnú službu.
<b>Vnútorne osvetlenie pulzuje.</b>	Nejedná sa o chybu. Aktivoval sa alarm dverok.

## Príčiny zvukov

Vinotéka vydáva počas prevádzky rôzne zvuky. Pri nižšom chladiacom výkone pracuje vinotéka šetriac energiu, ale dlhšie. Hlasitosť je menšia. Pri vyššom chladiacom výkone sa potraviny rýchlejšie schladia. Hlasitosť je vyššia.

## Odstraňovanie problémov

Normálne zvuky	Čím vznikajú?
<b>Prskanie, syčanie</b>	Chladivo sa vstrekuje do chladiaceho okruhu.
<b>Bublanie, žblnkanie, špliechanie</b>	Chladivo prúdi potrubím.
<b>Hučanie</b>	Vinotéka chladí.
<b>Klikanie</b>	Termostat zapína alebo vypína kompresor.
<b>Bzučanie, šumenie</b>	Ventilátor je spustený.
<b>Pukanie</b>	Materiál sa vo vinotéke rozpína.
<b>Rachotanie</b>	Ventily alebo klapky sú aktívne.
<b>Šumenie (vinotéka s tlmičom zatvárania dvierok)</b>	Dvierka prístroja s tlmičom zatvárania sa otvoria alebo zatvoria.
Uvedomte si, že zvukom prichádzajúcim z kompresora a prúdenia v chladiacom okruhu nemožno zabrániť.	

Zvuky	Príčina a odstránenie
<b>Vibrovanie, hrkanie, cinkanie</b>	Vinotéka nestojí rovno. Vyrovnajte vinotéku pomocou vodováhy. Použite pritom nastavovacie nohy (podľa modelu) pod vinotékou. <b>Pri vstavovaných prístrojoch:</b> Pri výklenku od 140 cm: Zasuňte priložené stabilizačné lišty na spodnej strane dna prístroja.
	Vinotéka sa dotýka iného nábytku alebo prístrojov. Odsuňte vinotéku.
	Zásuvky, koše alebo odkladacie plochy sa trasú alebo zasekávajú. Skontrolujte vyberateľné časti a prípadne ich opäť nasadte.
	Fľašky alebo nádoby sa dotýkajú. Odsuňte fľašky alebo nádoby mierne od seba.
	Prepravný držiak na kábel (podľa modelu) visí ešte na zadnej stene prístroja. Odstráňte prepravný držiak na kábel.

Na adrese [www.miele.com/service](http://www.miele.com/service) získate informácie ako môžete sami odstrániť poruchy a o Miele náhradných dieloch.

## Kontakt pri poruchách

Pri poruchách, ktoré neviete sami odstrániť, informujte napr. Vášho Miele odborného predajcu alebo Miele servisnú službu.

Miele zákaznícku službu môžete objednať online pod [www.miele.com/service](http://www.miele.com/service).

Kontaktné údaje Miele zákazníckej služby nájdete na konci tohto dokumentu.

Zákaznícka služba potrebuje označenie modelu a výrobné číslo (Fabr./SN/Nr.). Oba údaje nájdete na typovom štítku vo vnútri chladničky alebo v závislosti od modelu v nastavovacom režime pod informáciami **i**.

## Databáza EPREL

Od 1. marca 2021 bude možné nájsť informácie o označovaní spotreby energie a požiadavkách na ekologický dizajn v európskej databáze produktov (EPREL). Cez nasledovný link <https://ep-rel.ec.europa.eu/> sa dostanete do databázy produktov. Tu budete vyzvaný zadať označenie modelu.

Označenie modelu nájdete na typovom štítku vo vnútri chladničky alebo v závislosti od modelu v nastavovacom režime pod informáciami **i**.

<b>Miele</b>		Nr. XX/XXXXXXXXXX.	
XXXXXX		XXXXXXXXXX.	
WEINTEMPERATURSCHRANK-UNTERTISCH-MODELL MULTITEMPERATURE WINE STORAGE CABINET-UNDERCOUNTER TOP ARMOIRE DE MISE EN TEMP. DES VINS/BOC. ENCASTRABLE SOUS PLAN ARMARIO P. ACCORDIONAMENTO VINO/SOTTOCOUNTER ENGINEER ВИННЫЙ ТЕМПЕРАТУРНЫЙ ШКАФ			
Klasse/Class Classe/Clase SN-ST	Ap-Typ/AP-Type AP-Tipo/AP-Tipo	Bruttinhalt/Gross Capacity Volume Brut/Capacidad Bruta XXXX l	Gelfriervermögen/Freezing Capacity Pouvoir de Congel/Capac. Congeladora
Nutzinhalt Net Capacity Volume Ut Capac. Util	Ges. /K /G /WEN /KALT Tot /R /F /WINE /CHILL To /R /C Tot /F /C /WIND /CHILL	<b>R600a: XXg</b>	

## Záruka

Záručná doba predstavuje 2 roky.

Ďalšie informácie nájdete na dodaných záručných podmienkach.

# Inštalácia

 Nebezpečenstvo poškodenia vysokou vlhkosťou vzduchu.

Pri vysokej vlhkosť vzduchu sa môže kondenzát zrážať na vonkajších stenách vinotéky.

Táto skondenzovaná voda môže spôsobiť koróziu na vonkajších stenách prístroja.

Umiestnite vinotéku v suchej a/alebo klimatizovanej miestnosti s dostatočným vetraním.

Po inštalácii/umiestnení sa presvedčte, či sa správne zatvárajú dvierka prístroja a či bola vinotéka zabudovaná/umiestnená podľa popisu. Musia byť dodržané určené vetracie a odvetrávacie profily.

Pri voľbe miesta inštalácie myslite prosím na to, že ak vinotéku postavíte v bezprostrednej blízkosti kúrenia, sporáka alebo iného zdroja tepla, stúpne jej spotreba energie. Zabráňte priamemu slnečnému žiareniu. Vyššie teploty okolia zvyšujú spotrebu elektrickej energie, pretože kompresor pracuje dlhšie.

## Klimatická trieda

Vinotéka je určená len pre určitú klimatickú triedu (rozsah teploty v okolí), ktorej hranice musia byť dodržané.

Klimatická trieda je uvedená na typovom štítku vo vnútri prístroja.

Klimatická trieda	Teplota okolia
SN	10 až 32 °C
N	16 až 32 °C
ST	16 až 38 °C
T	16 až 43 °C
SN-ST	10 až 38 °C
SN-T	10 až 43 °C

Nižšia teplota v okolí spôsobuje dlhší prestoj kompresora, takže vinotéka nedokáže udržať potrebnú teplotu.

## Miesto inštalácie

 Nebezpečenstvo požiaru a poškodenia prístrojmi vyžarujúcimi teplotou.

Prístroje vyžarujúce teplo sa môžu vznietiť a spôsobiť požiar vinotéky.

Prívodný sieťový kábel nesmie prísť do kontaktu so zdrojmi tepla.

Neukladajte na vinotéku prístroje vyžarujúce teplo, ako napr. mini rúru na pečenie, dvojplatinčku alebo toaster.

 Hrozí nebezpečenstvo požiaru a poškodenia otvoreným ohňom. Otvorené plamene môžu vinotéku zapáliť.

Nedržte otvorený plameň ako napr. sviečku v blízkosti vinotéky.

 Nebezpečenstvo požiaru a poškodenia v dôsledku nesprávnej inštalácie.

Ak sa sieťová zástrčka a prívodné sieťové káble dotýkajú zadnej časti vinotéky, môžu sa poškodiť vibráciami a spôsobiť skrat.

Sieťová zástrčka alebo prívodné sieťové káble sa nesmú dotýkať vinotéky.

Prívodné sieťové káble nesmú byť stlačené alebo poškodené.

Do zásuviek v zadnej časti tejto vinotéky nepripájajte žiadne iné prístroje.

V zadnej časti neumiestňujte ani nepoužívajte viacnásobné zásuvky, rozvodné lišty alebo iné elektronické prístroje (napríklad halogénové transformátory).

Vhodná je suchá, dobre vetrateľná miestnosť.

Podlaha v mieste inštalácie musí byť vodorovná a rovná a musí mať rovnakú výšku ako okolitá podlaha.

## Požiadavky na vetranie a odvetrávanie

 Nebezpečenstvo požiaru a poškodenia nedostatočným vetraním.

Ak nemá vinotéka dostatočné vetranie, spúšťa sa častejšie kompresor a beží dlhšiu dobu. Toto spôsobuje zvýšenú spotrebu energie a vyššiu prevádzkovú teplotu kompresora, následkom toho môže byť poškodenie kompresora.

Dbajte na dostatočné vetranie a odvetrávanie vinotéky.

Bezpodmienečne dodržujte uvedené vetracie a odvetrávacie profily.

Vetracie a odvetrávacie profily nesmú byť prikryté alebo zastavené.

Okrem toho musia byť pravidelne čistené od prachu.

Vzduch na zadnej stene vinotéky sa ohrieva. Preto musí byť zabezpečený bezproblémový prívod vzduchu (viď odstavec „Rozmery prístroja“).

## Inštalácia viacerých vinoték/chladničiek

 Poškodenie kondenzátom na vonkajších stenách prístroja.

Pri vysokej vlhkosti vzduchu sa môže kondenzát zrážať medzi vonkajšími stenami vinotéky a spôsobiť koróziu.

Vinotéku zásadne **neumiestňujte priamo** vedľa iných vinoték/chladničiek.

Je nevyhnutné dodržať vzdialenosť minimálne 70 mm medzi prístrojmi.

# Inštalácia

## Zmena smeru otvárania dvierok

Vinotéka sa dodáva s pravými dvierkami. Ak sú potrebné ľavé dvierka, musíte zmeniť smer ich otvárania.

**Tip:** Aby počas výmeny smeru otvárania dvierok nedošlo k poškodeniu dvierok a podlahy, rozložte na podlahu pred vinotéku vhodnú podložku.

⚠ Nebezpečenstvo poranenia a poškodenia časťami pod napätím. Pri výmene závesu dvierok prichádzate do kontaktu s časťami pod napätím. Pred výmenou závesu dvierok odpojte sieťovú zástrčku.

⚠ Nebezpečenstvo zranenia a poškodenia v dôsledku veľkej hmotnosti dvierok. Ak otváranie dvierok predstavuje jedna jediná osoba, hrozí nebezpečenstvo zranenia a poškodenia. Otváranie dvierok vymieňajte bezpodmienečne s pomocou ďalšej osoby.

📄 Pri výmene smeru otvárania dvierok postupujte podľa návodu na montáž (pozri QR kód).



Č. mat. 12350140

## Inštalácia vinotéky

⚠ Nebezpečenstvo úrazu a poškodenia prevrátením sa vinotéky. Ak vinotéku umiestňuje jedna jediná osoba, hrozí nebezpečenstvo poranenia a poškodenia. Vinotéku vždy umiestňujte pomocou druhej osoby.

⚠ Nebezpečenstvo poškodenia dvierok prístroja. Dvierka prístroja môžu narážať na stenu v miestnosti a tým sa poškodiť. Chráňte dvierka prístroja pred nárazom, napr. plstným dorazom na stene.

⚠ Nebezpečenstvo poškodenia podlahy. Posúvanie vinotéky môže spôsobiť poškodenie podlahy. Po citlivých podlahách pohybujte vinotékou opatrne.

Pre ľahké umiestnenie sa na zadnej strane vinotéky nachádzajú rukoväte pre transport a dole prepravné kolieska.

**Tip:** Vinotéku umiestňujte len keď je prázdna.

- Vinotéku umiestnite podľa možnosti čo najbližšie k plánovanému miestu.
- Pripojte vinotéku k elektrickej sieti podľa popisu v kapitole „Inštalácia“, časť „Elektrické pripojenie“.
- Vinotéku opatrne presúvajte na určené miesto.

## Vyrovnanie vinotéky

⚠ Riziko poškodenia v dôsledku nerovnej podlahy.

Ak sa nerovnosti podlahy nevyrovnajú pomocou nastavovacích nožičiek, môže dôjsť k deformácii korpusu prístroja. Prípadne sa nebudú správne zatvárať dverka.

Nerovnosti podlahy vyrovnajte pomocou nastavovacích nožičiek.

⚠ Riziko poranenia a poškodenia v dôsledku nesprávneho nastavenia výšky nožičiek.

Ak sa nastavovacie nožičky príliš vyskrutkujú, môže sa uvoľniť ich spodná časť. Vinotéka sa môže prevrátiť.

Nastavovacie nožičky príliš nevy-skrutkujte.

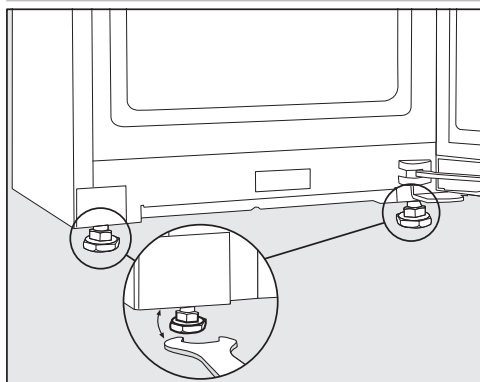

- Vinotéku vycentrujte pomocou nastavovacích nožičiek s priloženým vidlicovým kľúčom pevne a rovno.

**Tip:** Na vyváženie vinotéky použite vodováhu.

# Inštalácia

## Rozmery prístroja

### Rozmery/pohľad zhora

Všetky rozmery sú uvedené v mm.

Správna funkcia vinotéky je zabezpečená, ak sa určené vetracie a odvetrávacie prierezy udržuju voľné.

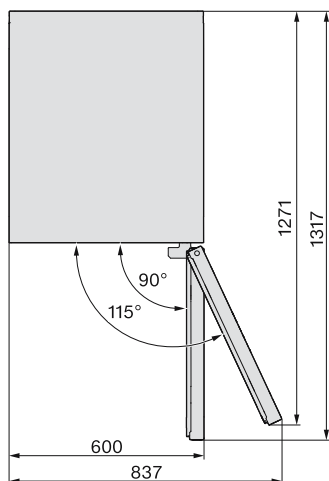
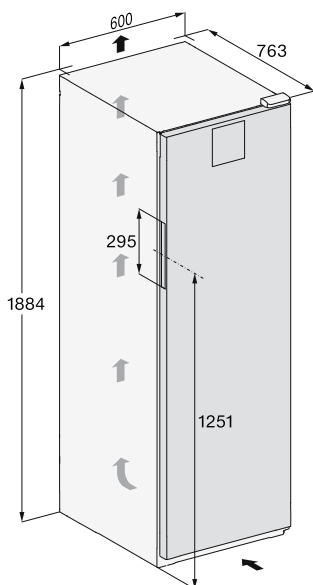

## Prípojky

Všetky rozmery sú uvedené v mm.

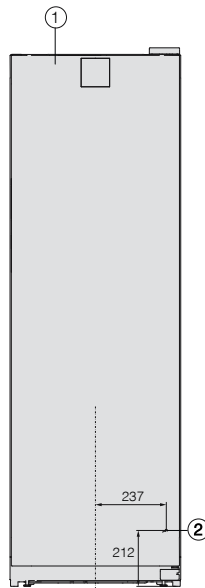

① pohľad spredu

② Prívodný sieťový kábel, dĺžka = 2.000 mm

Dlhší prívodný sieťový kábel môžete objednať u servisnej služby Miele.

# Inštalácia

## Elektrické pripojenie

Vinotéku môžete zapojiť výlučne s priloženým pripojovacím sieťovým káblom k zásuvke s ochranným kontaktom.

Vinotéku umiestnite tak, aby bola zásuvka voľne prístupná. Ak nie je zástrčka voľne dostupná, zabezpečte, aby v mieste inštalácie bolo k dispozícii zariadenie odpájajúce všetky póly.

**⚠** Nebezpečenstvo požiaru prehriatím.

Prevádzka vinotéky na viacnásobných zásuvkách a predlžovacích kábloch môže spôsobiť preťaženie káblov.

Z bezpečnostných dôvodov nepoužívajte viacnásobné zásuvky a predlžovacie káble.

Elektrická inštalácia musí byť v súlade s príslušnými normami VDE 0100.

Z bezpečnostných dôvodov odporúčame v domovej inštalácii príslušnej pre elektrické pripojenie prístroja použitie prúdového chrániča (RCD) typu .

Poškodený prívodný sieťový kábel môže byť nahradený len špeciálnym káblom rovnakého typu (dostať u servisnej služby Miele). Z bezpečnostných dôvodov môže výmenu vykonať len kvalifikovaný autorizovaný odborník, alebo servisná služba Miele.

O menovitom príkone a príslušnom istení informuje návod na použitie alebo typový štítok. Porovnajte tieto údaje s parametrami elektrickej prípojky v mieste inštalácie. V prípade pochybností sa spýtajte kvalifikovaného elektrikára.

Dočasná alebo trvalá prevádzka sebestačného alebo nie sieťovo synchronizovaného zariadenia na dodávku energie (ako napr. ostrovné siete, back-up systémy) je možná. Predpokladom pre prevádzku je, aby malo zariadenie na do-

dávku energie údaje v súlade s nariadením EN 50160 prípadne porovnateľné.

Ochranné opatrenia určené pre inštaláciu tohto Miele produktu v domácnosti musia byť zabezpečené aj pre ostrovnú prevádzku alebo nie sieťovo synchronizovanú prevádzku čo sa týka jej funkcie ako aj spôsobu práce, alebo musia byť nahradené rovnocennými opatreniami pri inštalácii. Tak ako je to napríklad popísané v aktuálnom zverejnení VDE-AR-E 2510-2.

## Rozmery pripojenia

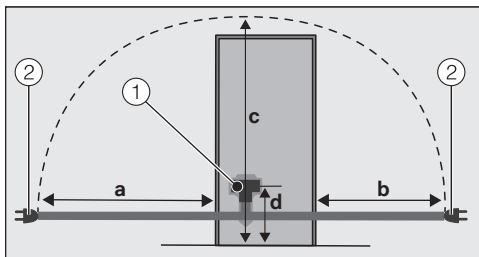

Zadná stena chladničky/vinotéky

- ① zástrčka prístroja
- ② sieťová zásuvka

a	b	c	d
1 800 m m	1 400 m m	2 100 m m	200 m m

## Pripojenie vinotéky

- Zasuňte zástrčku prístroja.

Dbajte na to, aby prístrojová zástrčka správne zaklapla.

- Zasuňte zástrčku vinotéky do zásuvky.

Vinotéka je teraz pripojená na elektrickú sieť.

Miele týmto prehlasuje, že táto vinotéka zodpovedá smernici 2014/53/EU.

Úplný text prehlásenia o zhode EÚ je k dispozícii na jednej z nasledujúcich internetových adries:

- Produkty, na stiahnutie [www.miele.sk](http://www.miele.sk)

frekvenčné pásmo	2,4000 GHz – 2,4835 GHz
------------------	----------------------------

maximálny vysielací výkon	< 100 mW
---------------------------	----------

## Autorské práva a licencie

---

Pre obsluhu a riadenie komunikačného modulu využíva Miele vlastné alebo iné softwarové aplikácie, na ktoré sa nevzťahujú licenčné podmienky platné pre tzv. otvorený software. Tieto aplikácie alebo softwarové komponenty sú chránené autorským právom. Je nutné rešpektovať právomoci spoločnosti Miele a tretích strán, vyplývajúce z autorského práva.

Súčasťou komunikačného modulu integrovaného v prístroji sú tiež softwarové komponenty, ktoré sú v rámci licenčných podmienok upravujúcich otvorený software predávané ďalej. Príslušné komponenty s otvoreným zdrojovým kódom spolu s príslušnými údajmi o autorských právach, kópiami aktuálne platných licenčných podmienok a prípadne ďalšie informácie sú dostupné lokálne prostredníctvom IP adresy a internetového prehliadača (<https://<IP adresa>/Licenses>). Úpravy popredajných záruk licenčných podmienok pre komponenty s otvoreným zdrojovým kódom vymedzené na tomto mieste platia len vo vzťahu k príslušným držiteľom práv.





Miele s.r.o.  
Twin City C  
Mlynské nivy 16  
821 09 Bratislava

Infolinka: 0800 643 531  
E-mail: [info@miele.sk](mailto:info@miele.sk)  
Internet: [www.miele.sk](http://www.miele.sk)

Miele & Cie. KG  
Carl-Miele-Straße 29  
33332 Gütersloh  
Nemecko

KWT 4584 ...

sk-SK

M.-Nr. 12 547 570 / 04 / 002