















Инструкция по эксплуатации Винный холодильник



Обязательно прочитайте инструкцию по эксплуатации и монтажу перед установкой, монтажом и вводом прибора в эксплуатацию. Вы обезопасите себя и предотвратите повреждения Вашего прибора.

Содержание

Указания по безопасности и предупреждения	4	Оформление внутреннего пространства.....	22
Экологичность и защита окружающей среды	13	Перемещение металлических полок.....	22
Это позволит вам экономить энергию.....	14	Максимальная вместимость....	23
Общая информация	15	Расположение винных бутылок на металлических полках ..	24
Описание прибора	15	Принадлежности, входящие в комплект.....	24
Устройство прибора	15	Дополнительно приобретаемые принадлежности.....	24
Дисплей	16	Ввод в эксплуатацию	25
Режим установок 	17	Перед первым использованием...	25
Функция блокировки  / 	17	Подключение винного холодильника	25
Выключение винного холодильника 	17	Активация угольного фильтра (фильтр Active AirClean) 	25
Режим «Шаббат» 	17	Включение винного холодильника	25
Информация о режиме «Шаббат» 	17	Выключение винного холодильника.....	25
Время до включения сигнала об открытой дверце 	18	При длительном отсутствии.....	25
Подключение к сети 	18	Требования к подключению к сети	26
Звуковое подтверждение нажатия кнопки  / 	18	Подключение к новой сети.....	26
Предупреждающие и звуковые сигналы  / 	18	Выполнить Сканирование и подключение.....	26
Яркость дисплея 	18	Управление	27
Единица измерения температуры °C/°F	18	Настройка температуры.....	27
Демонстрационный режим  ..	18	Возможные значения установки температуры	27
Заводские установки 	18	Индикатор температуры	27
Информация о винном холодильнике  ..	19	Настройка влажности воздуха (ActiveHumidity) 	27
Индикатор фильтра Active AirClean 	19	Возможные значения настроек влажности воздуха	28
Подключение к сети.....	20	Запрос фактической влажности воздуха 	28
Безопасность.....	20	Настройка	29
Сигнал об изменении температуры.....	20	Очистка и уход	37
Сигнал об открытой дверце.....	21	Указания по мощному средству... ..	37
Управление блокировкой дверцы.....	21		

Подготовка винного холодильника к очистке	38	Гарантия качества товара	64
Очистка внутреннего пространства.....	38	Контактная информация о Miele...	66
Замена фильтра Active AirClean ...	38	Заявление о соответствии	67
Подтверждение замены фильтра Active AirClean	39	Авторские права и лицензии	68
Чистка фронтальной поверхности и боковых стенок прибора	39		
Чистка уплотнителя дверцы	39		
Очистка вентиляционных отверстий	39		
После очистки	40		
Автоматическое оттаивание	40		
Устранение проблем	41		
Внутренняя подсветка	49		
Посторонние звуки и их причины	50		
Сервисная служба Miele	52		
Контактная информация для обращений в случае неисправностей	52		
База данных EPREL (Европейский реестр энергетической маркировки)	52		
Гарантия	52		
Документы соответствия	53		
Дата изготовления	54		
Установка	55		
Место установки	56		
Требования к вентиляционным отверстиям	57		
Установка нескольких винных холодильников/приборов	57		
Изменение навески дверцы	58		
Установка винного холодильника	58		
Выравнивание винного холодильника	59		
Размеры прибора	60		
Установочные размеры/вид сверху	60		
Подключения	61		
Подключение к электросети	62		

Указания по безопасности и предупреждения

Этот винный холодильник отвечает предписанным нормам технической безопасности. Тем не менее, ненадлежащая эксплуатация этого прибора может привести к травмам и материальному ущербу.

Прежде чем начать пользоваться винным холодильником, внимательно прочтите данную инструкцию по эксплуатации и монтажу. В ней содержатся важные указания по встраиванию, технике безопасности, эксплуатации и техническому обслуживанию. Таким образом вы обезопасите себя и предотвратите повреждение винного холодильника.

В соответствии со стандартом IEC 60335-1 компания Miele настоятельно рекомендует ознакомиться с главой об установке винного холодильника и следовать указаниям по безопасности и предупреждениям.

Miele не несёт ответственности за повреждения, вызванные несоблюдением данных указаний.

Храните инструкции по эксплуатации и монтажу в надёжном месте. При необходимости передайте инструкции по эксплуатации и монтажу следующему владельцу.

Надлежащее использование

▶ Винный холодильник предназначен для использования в быту и в условиях, подобных бытовым, например,

- в магазинах, офисах и т.п.

- в загородных домах

- в отелях, мотелях, мини-отелях и подобных жилых помещениях (для использования клиентами).

Этот прибор не предназначен для использования вне помещений.

▶ Используйте винный холодильник для хранения вина только в бытовых целях.

Винный холодильник не подходит для замораживания продуктов. Применение прибора в любых других целях недопустимо.

Указания по безопасности и предупреждения

▶ Винный холодильник не предназначен для хранения и охлаждения медикаментов, плазмы крови, лабораторных препаратов или подобных веществ или продуктов, указанных в директиве о медицинской продукции. Неправильное применение винного холодильника может причинить вред хранящимся продуктам или привести к их порче. Кроме того, винный холодильник не пригоден для эксплуатации во взрывоопасных помещениях.

Компания Miele не несет ответственность за возможные повреждения, причиной которых является ненадлежащее использование или неправильная эксплуатация.

▶ Лица (включая детей), которые по состоянию здоровья или из-за отсутствия опыта и соответствующих знаний не могут уверенно управлять прибором, должны при её эксплуатации находиться под присмотром.

Такие лица могут управлять прибором без надзора лишь в том случае, если они полностью освоили работу с ним и могут это делать с уверенностью и осознанием возможной опасности, связанной с неправильной эксплуатацией прибора.

Если у Вас есть дети

▶ Детей младше 8 лет не следует допускать близко к винному холодильнику или они должны быть в сопровождении взрослых.

▶ Дети старше 8 лет могут пользоваться винным холодильником без присмотра взрослых только в случае, если им объяснены правила его эксплуатации и они могут его уверенно использовать. Дети должны уметь распознавать и осознавать возможную опасность, связанную с неправильной эксплуатацией прибора.

▶ Не разрешайте детям проводить чистку и техобслуживание винного холодильника без Вашего присмотра.

▶ Не оставляйте без надзора детей, если они находятся вблизи винного холодильника. Никогда не позволяйте детям играть с ним.

▶ Опасность удушья! При игре с упаковкой (например плёнкой) дети могут завернуться в неё или натянуть её на голову, что приведёт к удушью. Храните упаковочный материал в недоступном для детей месте.

Указания по безопасности и предупреждения

Техническая безопасность

► Контур хладагента проверен на герметичность. Винный холодильник отвечает нормам технической безопасности, а также соответствующим директивам ЕС.



► Предупреждение: риск возникновения пожара/воспламеняемые материалы. Данный символ находится на компрессоре и указывает на наличие горючих материалов. Не удаляйте эту наклейку.

Содержащийся хладагент (данные на типовой табличке) является экологичным, но горючим.

Использование этого экологичного хладагента иногда приводит к повышению уровня шума в процессе эксплуатации прибора. Таким образом, наряду с шумом от работающего компрессора могут появиться шумы от потока хладагента в контуре охлаждения. К сожалению, эти эффекты неизбежны, однако они не оказывают никакого воздействия на производительность винного холодильника.

При транспортировке и встраивании/установке винного холодильника проследите за тем, чтобы не были повреждены никакие компоненты контура охлаждения. При попадании в глаза хладагент может привести к травмам глаз, а улетающий при выбросе хладагент может воспламениться.

При наличии повреждений:

- Избегайте открытого огня или источников воспламенения.
- Отключите винный холодильник от электросети.
- Проветривайте в течение нескольких минут помещение, в котором располагается винный холодильник.
- Обратитесь в сервисную службу Miele.

Указания по безопасности и предупреждения

► Чем больше хладагента в винном холодильнике, тем больше должно быть помещение, в котором размещён винный холодильник. Это связано с тем, что при возможной утечке хладагента в воздухе слишком маленького помещения может образоваться горючая смесь. На каждые 8 г хладагента необходимо помещение объёмом минимум 1 м³. Количество хладагента указано на типовой табличке, расположенной внутри винного холодильника.

► Данные подключения (предохранитель, напряжение, частота) на типовой табличке винного холодильника должны обязательно соответствовать параметрам электросети во избежание повреждений винного холодильника.

Перед подключением сравните эти данные. В случае сомнений проконсультируйтесь со специалистом по электромонтажу.

► Электробезопасность винного холодильника гарантирована только в том случае, если он подключён к системе защитного заземления, выполненной в соответствии с предписаниями. Это является основополагающим условием обеспечения электробезопасности.

В случае сомнений поручите проверку электропроводки квалифицированному специалисту-электрику.

► Возможна периодическая или не продолжительная эксплуатация на автономном или не синхронизированном с сетью электропитающим оборудовании (например, изолированные сети, резервные системы). Условием для эксплуатации является то, что электропитающее оборудование удовлетворяет требованиям EN 50160 или аналогичного стандарта.

Защитные меры, предусмотренные в домашней установке и данном продукте от Miele, также должны быть обеспечены с точки зрения их функций и режима работы при автономной работе или несинхронной работе, или они должны быть заменены эквивалентными мерами при установке.

► Для возможности экстренного отсоединения винного холодильника от сети электропитания сетевая розетка должна находиться вне пределов области задней стенки холодильника и должна быть легко доступной.

► Если сетевой кабель повреждён, немедленно отключите винный холодильник от электросети. Обратитесь в сервисную службу Miele.

Указания по безопасности и предупреждения

- ▶ Заменяйте повреждённый сетевой кабель только специальным кабелем того же типа (можно приобрести в Интернет-магазине или сервисной службе Miele). В целях обеспечения безопасности замена кабеля должна проводиться только квалифицированным специалистом или сервисной службой Miele.
- ▶ Многоместные розетки или удлинители не обеспечивают необходимую безопасность (опасность возгорания). Не подключайте винный холодильник к электросети с помощью таких устройств.
- ▶ Попадание влаги на детали, находящиеся под напряжением, или на сетевой кабель может привести к короткому замыканию. Поэтому не разрешается эксплуатация прибора в местах, не защищённых от влаги или брызг воды (например, в гараже, домашней прачечной).
- ▶ Не разрешается эксплуатация этого винного холодильника на нестационарных объектах (напр., судах).
- ▶ Повреждения винного холодильника могут быть опасны для Вас. Проверьте, нет ли на нем видимых повреждений. Никогда не пользуйтесь поврежденным винным холодильником.
- ▶ Этот винный холодильник не предназначен для использования в качестве встраиваемого прибора.
- ▶ При проведении монтажа, техобслуживания и ремонта винного холодильника он должен быть отключен от электросети. Винный холодильник считается отключенным от сети только в том случае, если:
 - выключены предохранители на распределительном щите, или
 - полностью вывернуты резьбовые предохранители на распределительном щите, или
 - отсоединен от электросети сетевой кабель. Для отсоединения сетевого кабеля с вилкой от сети, беритесь за вилку, а не за кабель.
- ▶ Ненадлежащий монтаж и техническое обслуживание или неквалифицированный ремонт могут стать источником серьёзной опасности для пользователя, за которую производитель не несёт ответственности.
Работы по монтажу, техническому обслуживанию или ремонту могут выполняться только квалифицированным специалистом или сервисной службой Miele.

Указания по безопасности и предупреждения

- ▶ Право на гарантийное обслуживание теряется, если винный холодильник был отремонтирован неквалифицированным специалистом или не сервисной службой Miele.
- ▶ Для замены неисправных компонентов мы рекомендуем использовать оригинальные запчасти. При надлежащей установке оригинальных запчастей Miele гарантирует соответствие требованиям к безопасности в полном объёме и сохранение прав на гарантийное обслуживание.
- ▶ В связи с особыми требованиями (например, в отношении температуры, влажности, стойкости к химическим реагентам, стойкости к истиранию и вибрации) данный винный холодильник оснащён специальной лампой. Эта лампа должна использоваться только по предусмотренному назначению. Лампа не предназначена для освещения помещений. Замена может осуществляться только квалифицированным специалистом или сервисной службой Miele. В этом винном холодильнике используются осветительные элементы класса энергоэффективности не ниже G.

Надлежащий монтаж

- ▶ При изменении навески дверцы (если требуется) действуйте согласно инструкции по монтажу.
- ▶ При транспортировке, изменении навески дверцы и установке винного холодильника всегда надевайте защитные перчатки.
- ▶ Винный холодильник тяжёлый и при открытой дверце/дверцах может опрокинуться вперёд:
 - Транспортировать или передвигать винный холодильник должны как минимум 2 человека.
 - Изменять навеску дверцы винного холодильника должны как минимум 2 человека.
 - Устанавливайте винный холодильник силами как минимум 2 человек.
 - Ни в коем случае не оставляйте винный холодильник во время установки без присмотра.

Указания по безопасности и предупреждения

Правильная эксплуатация

▶ Винный холодильник произведён с учётом определённого климатического класса (диапазона температуры окружающей среды), границы которого должны соблюдаться. Климатический класс указан на типовой табличке внутри винного холодильника. Более низкая температура окружающего воздуха приводит к увеличению времени простоя компрессора, вследствие чего винный холодильник при определённых обстоятельствах не может поддерживать необходимую температуру.

▶ Вентиляционные отверстия не должны быть закрыты или загорожены. В противном случае не будет обеспечиваться необходимая вентиляция. Это приведёт к увеличению расхода электроэнергии и может привести к повреждению компонентов.

▶ Опасность повреждения продуктами с содержанием жира или масла. Если вы храните в винном холодильнике продукты с содержанием жира или масла, проследите, чтобы в случае возможного вытекания жир или масло не попали на пластиковые детали винного холодильника. Иначе в пластике могут образоваться трещины, что приведёт к его разрушению.

▶ Опасность возгорания и взрыва вследствие воспламенения горючих газовых смесей! Не храните в винном холодильнике взрывоопасные вещества и продукты, содержащие горючие рабочие газы (например, аэрозоли). Возможно воспламенение горючих газовых смесей под воздействием электрических компонентов. На подобных аэрозолях это указано в указаниях по безопасности либо они промаркированы символом пламени. Выделяющиеся газы могут воспламениться от электрических компонентов.

▶ Опасность взрыва. Запрещается работа в винном холодильнике каких-либо электроприборов. Возможно образование искр.

Принадлежности и запчасти

▶ Мы рекомендуем использовать оригинальные принадлежности Miele. При установке или встраивании других деталей может быть утрачено право на гарантийное обслуживание и/или аннулирована ответственность изготовителя за безопасность изделия.

Чистка и уход

- ▶ Запрещается обрабатывать дверной уплотнитель с помощью масел и жиров.
В противном случае уплотнитель станет со временем пористым и не пригодным к эксплуатации.
- ▶ Пар из пароструйного очистителя может попасть на детали, находящиеся под напряжением, и вызвать короткое замыкание.
Никогда не используйте для очистки и оттаивания винного холодильника пароструйный очиститель.
- ▶ Предупреждение. Не используйте для ускорения процесса размораживания механические или иные средства, не рекомендованные производителем.
- ▶ Острыми и остроконечными предметами можно повредить хладогенераторы, и винный холодильник станет непригоден к эксплуатации. Поэтому никогда не используйте такие предметы для того, чтобы
 - удалять иней со стенок,
 - например, удалять остатки этикеток.

Транспортировка

- ▶ Транспортируйте винный холодильник всегда в вертикальном положении в транспортной упаковке, чтобы защитить его от повреждений.
- ▶ Опасность травм и повреждений. При транспортировке винного холодильника воспользуйтесь помощью ещё одного человека, так как прибор тяжёлый.

Утилизация прибора

- ▶ Во время игры дети могут запереть себя в винном холодильнике и задохнуться.
 - Снимите дверцу прибора.
 - Оставьте деревянные/металлические полки в винном холодильнике, чтобы дети не смогли залезть внутрь.
 - Для винных холодильников с блокировкой дверцы: не позволяйте детям во время игры запереться изнутри и тем самым подвергнуть свою жизнь опасности.
- ▶ Опасность поражения электрическим током!

Указания по безопасности и предупреждения

- Отрежьте вилку от сетевого кабеля.
- Отрежьте сетевой кабель от старого прибора.

Утилизируйте вилку и сетевой кабель отдельно от старого прибора.

► Во время и после утилизации убедитесь, что винный холодильник не находится рядом с бензином или другими легковоспламеняющимися газами и жидкостями.

► Опасность возгорания из-за вытекания масла или хладагента! Содержащиеся в этом приборе хладагент и масло являются горючими. Вытекающий хладагент или масло могут воспламениться при достаточно высокой концентрации и вступлении в контакт с внешним источником тепла.

При утилизации прибора следите за тем, чтобы контур охлаждения не был повреждён. Это позволит избежать неконтролируемой утечки хладагента (информация на типовой табличке) и масла.

- Выброс хладагента может привести к травме глаз! Не повреждайте детали контура охлаждения, например,
- прокалыванием каналов циркуляции хладагента в испарителе,
 - сгибанием трубок,
 - соскребанием покрытия с поверхностей.

Символ на компрессоре (зависит от модели)

Настоящее указание имеет значение только для утилизации. При обычном режиме опасность отсутствует.



- Масло из компрессора при проглатывании и проникновении в дыхательные пути может быть смертельно опасным.

Утилизация транспортной упаковки

Упаковка защищает прибор от повреждений при транспортировке. Материалы упаковки безопасны для окружающей среды и легко утилизируются, поэтому они подлежат переработке.

Возвращение упаковки для ее вторичной переработки приводит к экономии сырья и уменьшению количества отходов. Просим Вас по возможности сдать упаковку в пункт приема вторсырья.

Утилизация прибора

Электрические и электронные приборы содержат множество ценных материалов. В их состав также входят особые вещества, различные компоненты и детали, необходимые для функционирования и безопасности приборов. При попадании в бытовой мусор, а также при ненадлежащем обращении, они могут причинить вред здоровью людей и окружающей среде. В связи с этим никогда не выбрасывайте отслуживший прибор вместе с бытовым мусором.

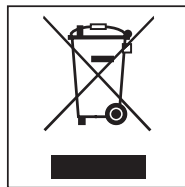

Рекомендуем вам сдать отслуживший прибор в организацию по приёму и утилизации электрических и электронных приборов в вашем населенном пункте. Если в утилизируемом приборе сохранены какие-либо персональные данные, то их удаление должно выполняться под вашу личную ответственность.

Проследите за тем, чтобы до отправления прибора на утилизацию его трубки не были повреждены. Таким образом будет предотвращено попадание в окружающую среду хладагента, находящегося в контуре охлаждения, а также масла из компрессора.

До момента отправления на утилизацию отслуживший прибор следует хранить в недоступном для детей месте. Информация об этом приведена в данной инструкции по эксплуатации и монтажу, в главе «Указания по безопасности и предупреждения».

Экологичность и защита окружающей среды

Это позволит вам экономить энергию.

- Место установки** При повышенной температуре окружающего воздуха винный холодильник чаще охлаждается, расходуя при этом больше энергии. Поэтому:
- Устанавливайте винный холодильник в помещении с хорошей вентиляцией.
 - Не ставьте винный холодильник рядом с источником тепла (нагревательным элементом, кухонной плитой).
 - Защищайте винный холодильник от прямых солнечных лучей.
 - Обеспечьте идеальную температуру помещения – около 20 °С.
 - Следите за чистотой вентиляционных отверстий и регулярно удаляйте с них пыль.
- Установка температуры** Чем ниже установленная температура, тем выше расход электроэнергии. Рекомендуются следующие установки:
- от +12 до +14 °С.
- Эксплуатация** Поступающее внутрь прибора тепло и нарушение циркуляции воздуха увеличивают расход электроэнергии. Поэтому:
- Не держите дверцу прибора открытой дольше необходимо. Сортировка винных бутылок поможет быстрее найти нужный продукт.
 - Закрывайте дверцу прибора полностью.
 - При расстановке металлических полок придерживайтесь заводских установок.
 - Не переполняйте металлические полки, чтобы не препятствовать циркуляции воздуха.
 - Не загромождайте вентиляционные отверстия в винном холодильнике.

Описание прибора

Устройство прибора

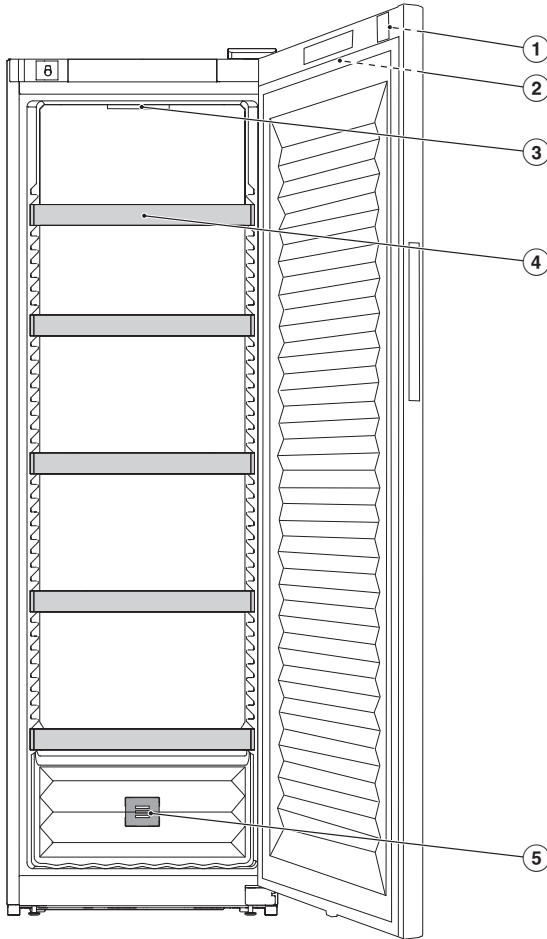

- ① Замок блокировки дверцы
- ② Дисплей на внешней стороне дверцы прибора
- ③ Внутренняя подсветка
- ④ Металлические полки
- ⑤ Угольный фильтр (фильтр Active AirClean)

Общая информация

Дисплей

Дисплей можно поцарапать острыми предметами, например карандашом. Касайтесь дисплея только кончиками пальцев. Если пальцы холодные, то дисплей может не реагировать на касания.

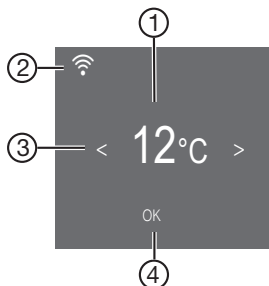

- ① Индикатор температуры
- ② Отображение состояния соединения (отображается только в том случае, если подключение к сети было настроено)
- ③ Сенсорные кнопки для выбора настроек
- ④ Сенсорная кнопка *OK* для подтверждения выбора и входа в режим установок ⚙️

Режим установок

Функция блокировки /

Включение функции блокировки защищает от непроизвольного выключения винного холодильника и несанкционированного изменения установок посторонними лицами, например детьми.

Если вы хотите настроить температуру только на короткое время, можно временно отключить функцию блокировки (см. главу «Пользовательские настройки»).

Выключение винного холодильника



Здесь можно отключить винный холодильник (см. главу «Пользовательские настройки»).

Режим «Шаббат»

Для поддержки религиозных обычаев в винном холодильнике предусмотрен режим «Шаббат» (см. главу «Пользовательские настройки»).

При включённом режиме «Шаббат»  временно деактивируются:

- внутренняя подсветка при открытой дверце прибора
- дисплей
- все звуковые и оптические сигналы
- активное соединение WiFi
- напоминания (например, индикация фильтра Active AirClean): установленный временной интервал приостанавливается

Все другие функции, включённые до этого, остаются активированными.

Если включён режим «Шаббат» , вы не можете изменять настройки винного холодильника.

Информация о режиме «Шаббат»

Здесь вы можете просмотреть версию режима «Шаббат».

Общая информация

Время до включения сигнала об открытой дверце

Здесь вы можете настроить время до сигнала об открытой дверце после того, как дверца прибора была открыта.

Подключение к сети

Здесь вы можете настроить подключение к новой сети, деактивировать или активировать WiFi или сбросить конфигурацию сети (см. главу «Пользовательские настройки»).

Звуковое подтверждение нажатия кнопки

Здесь можно включить или выключить звуковое подтверждение нажатия кнопки (см. главу «Пользовательские настройки»).

Предупреждающие и звуковые сигналы

Здесь вы можете изменить уровень громкости звуковых и предупреждающих сигналов (например, сигнала об открытой дверце или сообщения об ошибке). Или вы можете полностью отключить предупреждающие и звуковые сигналы, если вас что-то беспокоит (см. главу «Пользовательские настройки»).

Яркость дисплея

Здесь вы можете настроить яркость дисплея в соответствии с условиями освещения в вашем окружении (см. главу «Пользовательские настройки»).

Единица измерения температуры $^{\circ}\text{C}/^{\circ}\text{F}$

Здесь вы можете настроить желаемую единицу измерения температуры ($^{\circ}$ Цельсия или $^{\circ}$ Фаренгейта) (см. главу «Пользовательские настройки»).

Демонстрационный режим

Здесь вы можете отключить демонстрационный режим, если он включён на заводе (на дисплее отображается ) (см. главу «Пользовательские настройки»).

Деморежим позволяет авторизованному дилеру демонстрировать винный холодильник без включённого охлаждения. Для личного пользования эта настройка вам не потребуется.

Заводские установки

Здесь вы можете вернуть настройки, сделанные при поставке винного холодильника (см. главу «Пользовательские настройки»).

Совет: Сбросьте настройки винного холодильника до заводского состояния в случае утилизации, продажи или ввода в эксплуатацию подержанного прибора. При этом также сбрасывается конфигурация сети и ваши личные данные удаляются из винного холодильника. Кроме того, предыдущий владелец больше не сможет получить доступ к винному холодильнику.

Информация о винном холодильнике **i**

Здесь вы можете узнать номер модели и фабричный номер вашего винного холодильника.

Подготовьте следующие данные прибора:

- для интеграции винного холодильника в сеть WiFi (см. главу «Пользовательские настройки», раздел «Первичная настройка системы Miele@home»);
- для сообщения о неисправности в сервисную службу Miele (см. главу «Сервисная служба Miele»);
- для запроса информации из базы данных EPREL (см. главу «Сервисная служба Miele»).

Индикатор фильтра Active AirClean



Фильтрация воздуха с помощью фильтров Active AirClean гарантирует отсутствие пыли и запахов в воздухе.

Индикатор фильтра Active AirClean  на дисплее примерно через каждые 12 месяцев напоминает о необходимости замены фильтра Active AirClean (см. главу «Очистка и уход», раздел «Замена фильтра Active AirClean (угольный фильтр)»).

Здесь вы можете активировать индикацию фильтра Active AirClean  (см. главу «Пользовательские настройки»).

Общая информация

Подключение к сети

Ваш винный холодильник оснащён встроенным модулем WiFi. Модуль WiFi позволяет подключаться к домашней сети и использовать приложение Miele на мобильном устройстве.

После того как ваш винный холодильник один раз подключится к WiFi, соединение будет автоматически устанавливаться при каждом включении.

Необходимо обеспечить наличие на месте установки винного холодильника сигнала сети WiFi достаточной мощности.

При подключении винного холодильника к сети WiFi повышается расход электроэнергии, даже если прибор выключен.

Функции Smart Extra в приложении Miele*

Сетевое подключение к приложению Miele предоставляет доступ к расширенным функциям Smart Extra, в том числе:

- запрос информации о статусе
- дополнительные полезные функции
- поддержание винного холодильника в актуальном состоянии благодаря обновлениям ПО от Miele

Более подробную информацию о функциях Smart Extra можно найти на сайте Miele, в приложениях Apple App Store® или Google Play Store™.

* Дополнительное цифровое предложение от Miele & Cie. KG. Объём функций может варьироваться в зависимости от модели и страны. Для использования необходимо ваше согласие с Общими положениями и условиями, а также Политикой конфиденциальности в отношении цифровых продуктов и услуг Miele в приложении Miele. Компания Miele оставляет за собой право в любое время изменять или прекращать действие цифровых услуг.

Безопасность

Сигнал об изменении температуры

Винный холодильник оснащён температурным сигнализатором, чтобы температура не могла незаметно повыситься или понизиться и тем самым навредить вину.

Если температура стала намного выше или намного ниже установленного диапазона температур, на дисплее загорается индикатор .

При этом будет раздаваться звуковой сигнал — до тех пор, пока неполадка не будет устранена или сигнал не отключат.

То, что температурный диапазон распознаётся как слишком высокий или слишком низкий, зависит от установленной температуры.

Звуковой и визуальный сигналы подаются в следующих ситуациях:



- При сортировке и извлечении винных бутылок, если при этом в прибор попадает слишком много тёплого воздуха из помещения.
- Вы храните большое количество винных бутылок.
- Произошло отключение подачи электроэнергии.
- Винный холодильник неисправен.

Преждевременное отключение сигнала об изменении температуры

Прежде чем отключить сигнал об изменении температуры, следует найти и устранить причину, вызвавшую сигнал.

Если вам мешает предупреждающий звуковой сигнал, его можно отключить.



■ Нажмите *OK*.



  гаснет, звуковой сигнал выключается.



На дисплее примерно на 1 минуту появляется мигающее значение самой высокой температуры, которая была зафиксирована в винном холодильнике. Затем индикатор температуры начнёт отображать фактическую температуру.



Сигнал об открытой дверце

Винный холодильник оснащён функцией сигнала об открытой дверце для предотвращения потерь электроэнергии при открытой дверце прибора и защиты хранящихся в нём бутылок вина от перепадов температуры.

Если дверца прибора остаётся открытой в течение длительного времени, на дисплее появляется сообщение  . Одновременно раздаётся звуковой сигнал и внутренняя подсветка мигает.



Время до срабатывания сигнала об открытой дверце можно изменить (см. главу «Пользовательские настройки», раздел «Изменение времени до срабатывания сигнала об открытой дверце  »).

Звуковой сигнал об открытой дверце также можно отключить (см. главу «Пользовательские настройки», раздел «Изменение громкости предупреждающих и звуковых сигналов / »).

Как только дверца прибора закроется, предупреждающий сигнал перестанет звучать и символ   на дисплее погаснет.

Преждевременное отключение сигнала об открытой дверце

■ Нажмите *OK*.

  гаснет, и звуковой сигнал прекращается. Внутренняя подсветка горит непрерывно.

Если дверца прибора не закрыта, сигнал об открытой дверце повторится через 1 минуту.

Управление блокировкой дверцы

С помощью механической блокировки дверцы вы сможете защитить свои винные запасы от несанкционированного доступа.

Общая информация

Запирание и отпирание винного холодильника

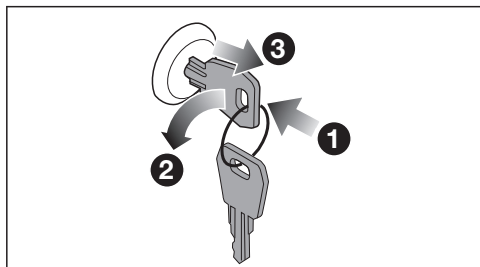

- Вставьте ключ в замок блокировки дверцы **1** прибора.
- Для запирания: задвиньте замок блокировки дверцы и поверните ключ на 90° против часовой стрелки **2**.
- Извлеките ключ **3** и храните его в надёжном месте.
- Для отпирания: вставьте ключ в замок блокировки дверцы, задвиньте его и поверните ключ на 90° по часовой стрелке.

Оформление внутреннего пространства

Перемещение металлических полок

Металлические полки не закреплены, поэтому их можно легко перемещать.

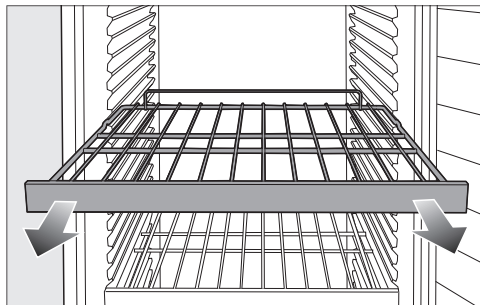

- Выдвиньте металлическую полку вперёд.
- Вставьте металлическую полку в нужном положении.

! Опасность получения травм вследствие падения винных бутылок.

Винные бутылки может заклинить на металлических полках, где они лежат; таким образом, они могут выпасть из винного холодильника при извлечении полок.

Извлекайте только **пустые** металлические полки.

Максимальная вместимость

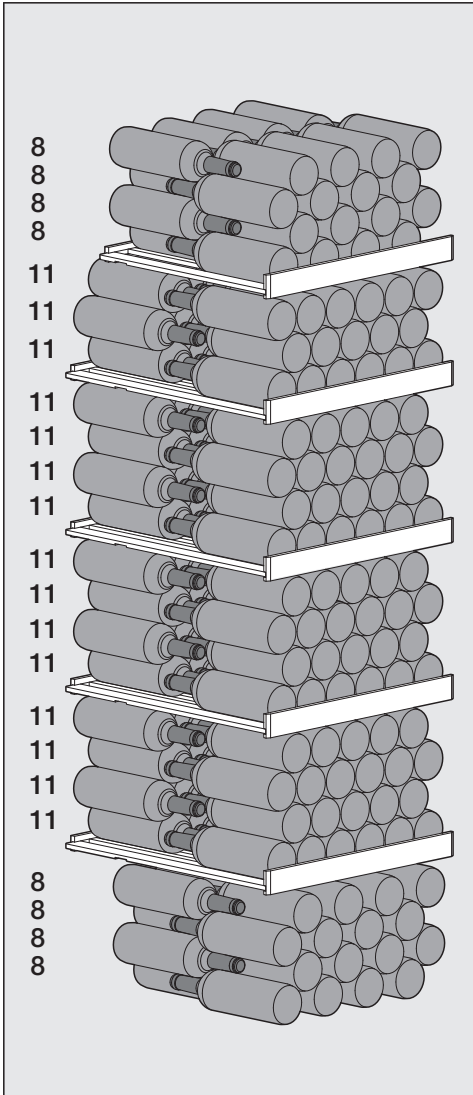

Всего в винном холодильнике можно хранить не более 229 бутылок вина (0,75 л; форма бутылки: бутылки для бордо).

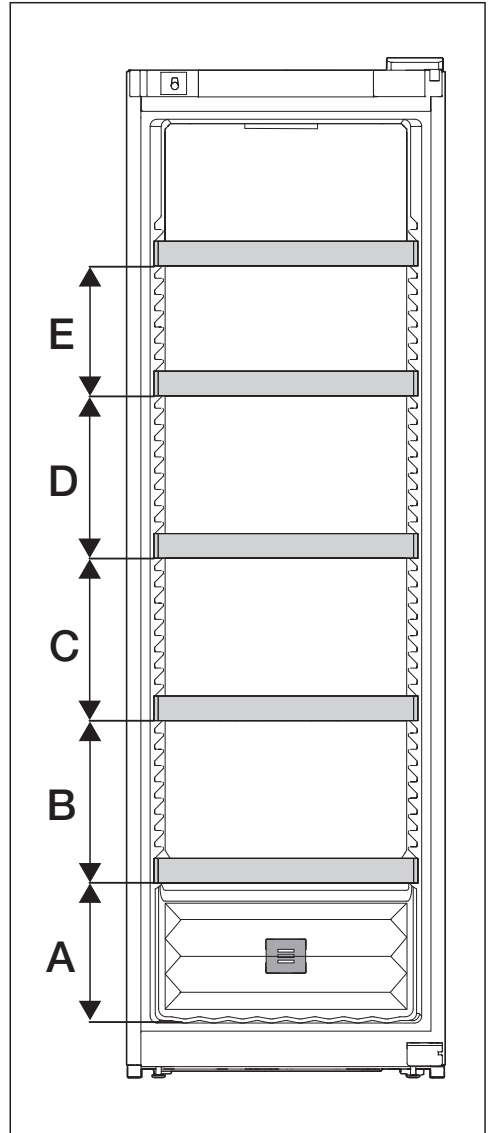

A	B	C	D	E
260	300	300	300	240

Максимальная вместимость достигается только при соблюдении указанных расстояний (в мм) между металлическими полками.

Общая информация

Расположение винных бутылок на металлических полках

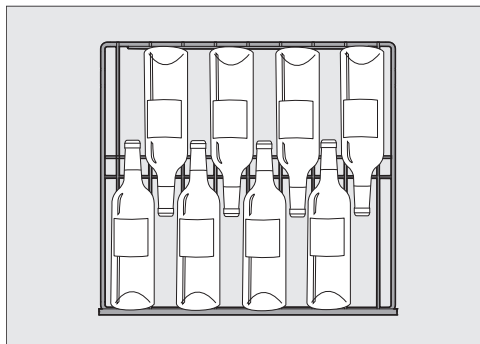

Расположение винных бутылок на верхней металлической полке и на дне прибора

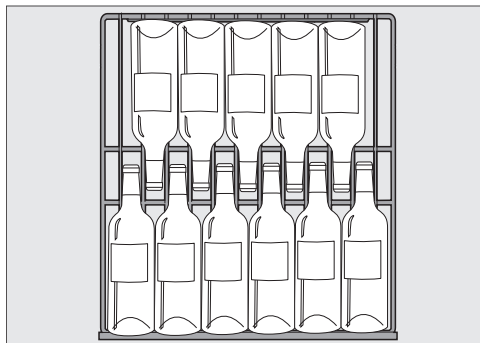

Расположение винных бутылок на других металлических полках

⚠ Опасность повреждения вследствие перегруза.

Превышение рекомендуемой максимальной нагрузки может привести к повреждению металлических полок.

Нагрузка на каждую металлическую полку не должна превышать 70 кг.

Принадлежности, входящие в комплект

Ключ для запираания
дверцы прибора

Угольный фильтр (фильтр Active
AirClean)

Фильтр Active AirClean обеспечивает оптимальный воздухообмен и, следовательно, высокое качество воздуха внутри винного холодильника.

Дополнительно приобретаемые принадлежности

В Интернет-магазине Miele, в сервисной службе Miele или у авторизованного дилера Miele вы можете приобрести продукцию, предназначенную специально для вашего винного холодильника, например, средства по уходу за приборами и принадлежностями.

Доступ к Интернет-магазину Miele можно получить с помощью следующего QR-кода:



Перед первым использованием



- Удалите все упаковочные материалы и защитные плёнки.
- Очистите внутренние части холодильника и принадлежности (см. главу «Очистка и уход»).

Подключение винного холодильника

- Подключите винный холодильник к электросети, как описано в главе «Установка», раздел «Подключение к источнику электропитания».

На дисплее сначала появится Miele, а затем .

Активация угольного фильтра (фильтр Active AirClean)

- Активируйте индикатор фильтра Active AirClean  (см. главу «Пользовательские настройки», раздел «Активация дисплея фильтра Active AirClean »).

Включение винного холодильника

- Нажмите *OK*.

Если не касаться дисплея в течение некоторого времени, он переходит в режим энергосбережения и становится тёмным.

Винный холодильник начнёт охлаждаться, и при открытой дверце включится внутренняя подсветка.

В зависимости от температуры окружающего воздуха и настройки может пройти несколько часов до того, как нужная температура будет достигнута, а её значение будет постоянно отображаться на дисплее.

Выключение винного холодильника

- Нажмите *OK*.

На дисплее появится .

- Нажмите *OK*.

- С помощью сенсорной кнопки < перейдите к символу .

- Нажмите *OK*.

На дисплее появится .

Охлаждение и внутренняя подсветка выключены.

Обратите внимание: винный холодильник не отключается от сети при выключении.

При длительном отсутствии

Если при длительном отсутствии оставить винный холодильник выключенным, но не очищенным, то в закрытом состоянии существует риск образования плесени внутри него.

Обязательно проводите очистку винного холодильника и содержите его в чистоте.

Если в течение длительного срока вы не будете пользоваться винным холодильником, выполните следующие действия:

- Выключите винный холодильник.
- Извлеките вилку из розетки или отключите предохранитель на распределительном щитке.
- Чтобы обеспечить достаточную вентиляцию винного холодильника и предотвратить появление неприятных запахов, очистите его и оставьте открытым.

Ввод в эксплуатацию

Требования к подключению к сети

Обратите внимание на следующие требования для подключения к сети:

1. На месте установки должна быть доступна домашняя сеть. Подготовьте пароль WiFi.
2. Приложение Miele доступно на мобильном устройстве.
3. У вас есть учётная запись пользователя приложения Miele.

Мобильное приложение Miele



Приложение Miele можно скачать бесплатно в Apple App Store® или Google Play Store™.





Подключение к новой сети

- Нажмите *OK*.

На дисплее появится .

- С помощью сенсорной кнопки < или > перейдите к символу .
- Нажмите *OK*.
- С помощью сенсорной кнопки < или > перейдите к символу .
- Нажмите *OK*.
- С помощью сенсорных кнопок < и > выберите требуемый способ подключения (мобильное приложение или WPS).
- Нажмите *OK*.

Для выхода из режима настроек

 перейдите с помощью сенсорной кнопки < или > к символу .

- Нажмите *OK*.
- С помощью сенсорной кнопки < или > перейдите к символу  и нажмите *OK*.

После успешного входа в систему на дисплее  появится сообщение.

Если не удалось установить соединение, на дисплее появится .

Запустите процесс заново.

Выполнить Сканирование и подключение

- Отсканируйте QR-код.

Если вы установили приложение Miele@mobile и у вас есть учётная запись пользователя, будет выполнен переход непосредственно к подключению.

Если вы еще не установили приложение Miele@mobile, вы будете направлены в Apple App Store® или Google Play Store™.

- Установите приложение Miele@mobile и создайте учётную запись пользователя Miele.
- Отсканируйте QR-код повторно.

Дальнейшие шаги вам подскажет приложение Miele@mobile.



Настройка температуры

Для длительного хранения вин рекомендуется температура от 12 до 14 °С.

- Нажмите *OK*.

На дисплее появится .

- Нажмите *OK*.
- Измените температуру с помощью сенсорных кнопок < и >.
- Нажмите *OK*.

Индикатор температуры отображает фактическое значение температуры в винном холодильнике в данный момент.

Температура в винном холодильнике повышается:

- чем чаще открывается и дольше остаётся открытой дверца прибора
 - чем больше бутылок вина хранится
 - чем теплее будут только что поставленные бутылки с вином
 - чем выше температура окружающего воздуха в винном холодильнике
- Винный холодильник произведён с учётом определённого климатического класса (диапазона температуры окружающей среды), границы которого должны соблюдаться.

Возможные значения установки температуры

Вы можете установить температуру от 5 до 20 °С.

Индикатор температуры

В нормальном режиме эксплуатации на дисплее отображается **средняя фактическая температура** в винном холодильнике.



В зависимости от температуры окружающего воздуха и настройки может пройти несколько часов до того, как нужная температура будет достигнута, а её значение будет постоянно отображаться на дисплее.

Настройка влажности воздуха (ActiveHumidity)

Для правильной настройки влажности воздуха температура окружающего воздуха должна составлять от 19 до 28 °С.

- Нажмите *OK*.

На дисплее появится .

- С помощью сенсорной кнопки > перейдите к символу .
- Нажмите *OK*.
- Выберите нужную влажность воздуха (δ, δδ или δδδ) с помощью сенсорных кнопок < и >.
- Нажмите *OK*.
- С помощью сенсорной кнопки < или > перейдите к символу .
- Нажмите *OK*.

В зависимости от температуры окружающего воздуха и установленной влажности воздуха может пройти несколько дней, прежде чем фактическая влажность воздуха будет достигнута и отображена на дисплее.

Управление

Возможные значения настроек влажности воздуха

Вы можете регулировать влажность воздуха в 3 этапа и таким образом адаптировать её к вашим индивидуальным потребностям.

- δ : низкая влажность воздуха
- $\delta\delta$: средняя влажность воздуха
- $\delta\delta\delta$: высокая влажность воздуха

Имейте в виду, что расход электроэнергии немного увеличивается с повышением уровня влажности воздуха.

Если вы хотите использовать винный холодильник для длительного хранения бутылок вина с натуральными пробками, рекомендуем выбрать средний уровень влажности воздуха $\delta\delta$.

Запрос фактической влажности воздуха i_{δ}

В зависимости от температуры окружающего воздуха и установленной влажности воздуха может пройти несколько дней, прежде чем фактическая влажность воздуха будет достигнута и отображена на дисплее.

- Нажмите *OK*.

На дисплее появится i_{δ}^{E} .

- С помощью сенсорной кнопки \triangleright перейдите к символу i_{δ} .

















- Нажмите *OK*.

На дисплее отображается фактическая влажность воздуха в винном холодильнике (усреднённое значение примерно за 2 часа).

- Чтобы выйти из режима отображения, нажмите *OK*.

- С помощью сенсорной кнопки \triangleleft или \triangleright перейдите к символу \curvearrowright .

- Нажмите *OK*.

 Режим установок	
	Включение функции блокировки, деактивация на короткое время или полное выключение.
	Выключите винный холодильник.
	Включение или выключение режима «Шаббат».
	Вызов версии режима «Шаббат».
	Изменение времени до включения сигнала об открытой дверце.
	Подключение к сети
	APP / WPS Выполните подключение к новой сети.
	Активация или деактивация соединения WiFi.
	Сброс конфигурации сети.
	Включение или выключение звукового подтверждения нажатия кнопки.
	Изменение громкости или полное отключение предупреждающих и звуковых сигналов.
	Изменение яркости дисплея.
	Изменение единицы измерения температуры.
	Отключение демонстрационного режима (виден только при включении).
	Сброс до заводских настроек.
	Вызов информации по вашему прибору.
	Активация индикатора фильтра Active AirClean.

Настройка

Пока вы находитесь в режиме настроек , сигнал об открытой дверце и другие предупреждающие сигналы автоматически подавляются.

Включение функции блокировки /

- Нажмите *OK*.

На дисплее появится .

- С помощью сенсорной кнопки < или > перейдите к символу .



- Нажмите *OK*.

- С помощью сенсорной кнопки < или > перейдите к символу .

- Нажмите *OK*.

При включённой функции блокировки  в верхнем углу дисплея появляется точка •.

- Откройте и закройте дверцу прибора. Только теперь функция блокировки включена .

- **Для выхода из режима установок**  перейдите с помощью сенсорной кнопки < или > к символу .

- Нажмите *OK*.

- С помощью сенсорной кнопки < или > перейдите к символу  и нажмите *OK*.

Деактивация функции блокировки / на короткое время

- Нажмите *OK*.

На дисплее появится .

- Удерживайте сенсорную кнопку *OK* нажатой ок. 6 секунд.

На дисплее появится .

- Нажмите *OK*.

- Выполните необходимые настройки.

- Нажмите *OK*.

При закрытии дверцы прибора функция блокировки снова активируется .

Полное отключение функции блокировки /

- Нажмите *OK*.

На дисплее появится .

- Удерживайте сенсорную кнопку *OK* нажатой ок. 6 секунд.

На дисплее появится .



- С помощью сенсорной кнопки < или > перейдите к символу .

- Нажмите *OK*.

- С помощью сенсорной кнопки < или > перейдите к символу .

- Нажмите *OK*.

При выключенной функции блокировки на дисплее появляется .

- **Для выхода из режима установок**  перейдите с помощью сенсорной кнопки < или > к символу .

- Нажмите *OK*.

- С помощью сенсорной кнопки < или > перейдите к символу  и нажмите *OK*.

Выключение винного холодильника

- Нажмите *OK*.

На дисплее появится .

- С помощью сенсорной кнопки < или > перейдите к символу .

- Нажмите *OK*.

- С помощью сенсорной кнопки < или > перейдите к символу .

- Нажмите *OK*.

На дисплее появится .

Охлаждение и внутренняя подсветка выключены.

Обратите внимание: винный холодильник не отключается от сети при выключении.

Включение режима «Шаббат»

- Нажмите *OK*.



На дисплее появится .

- С помощью сенсорной кнопки < или > перейдите к символу .

- Нажмите *OK*.

- С помощью сенсорной кнопки < или > перейдите к символу .

- Нажмите *OK*.

При включённом режиме «Шаббат»  в верхнем углу дисплея появляется точка .

Примерно через 3 секунды дисплей выключается.

Следите за тем, чтобы дверца прибора была плотно закрыта, так как оптический и звуковой предупреждающие сигналы отключены.

Отключение режима «Шаббат»



Функция режима «Шаббат»  автоматически выключается примерно через 80 часов.

Вы также можете заранее отключить функцию режима «Шаббат» .

- Нажмите *OK*.



На дисплее появится .

- Нажмите *OK*.

При включённом режиме «Шаббат»  в верхнем углу дисплея появляется точка .

- Нажмите *OK*.

При выключении режима «Шаббат»  точка в верхнем углу дисплея погаснет.

- Для выхода из режима настроек  перейдите с помощью сенсорной кнопки < или > к символу .

- Нажмите *OK*.





- С помощью сенсорной кнопки < или > перейдите к символу  и нажмите *OK*.

Настройка

Изменение времени до включения сигнала об открытой двери

- Нажмите *OK*.





На дисплее появится .

- С помощью сенсорной кнопки < или > перейдите к символу .
- Нажмите *OK*.
- С помощью сенсорной кнопки < или > перейдите к символу .
- Нажмите *OK*.
- С помощью сенсорных кнопок < и > выберите требуемый промежуток времени от 30 секунд до 3 минут 30 секунд.
- Нажмите *OK*.
- **Для выхода из режима установок**  перейдите с помощью сенсорной кнопки < или > к символу .
- Нажмите *OK*.
- С помощью сенсорной кнопки < или > перейдите к символу  и нажмите *OK*.

Подключение к новой сети

- Нажмите *OK*.

На дисплее появится .

- С помощью сенсорной кнопки < или > перейдите к символу .
- Нажмите *OK*.
- С помощью сенсорной кнопки < или > перейдите к символу .
- Нажмите *OK*.
- С помощью сенсорных кнопок < и > выберите требуемый способ подключения (мобильное приложение или WPS).
- Нажмите *OK*.
- **Для выхода из режима настроек**  перейдите с помощью сенсорной кнопки < или > к символу .
- Нажмите *OK*.
- С помощью сенсорной кнопки < или > перейдите к символу  и нажмите *OK*.

После успешного входа в систему на дисплее  появится сообщение.



Если не удалось установить соединение, на дисплее появится .



Запустите процесс заново.



Активация соединения WiFi

- Нажмите *OK*.

На дисплее появится .

- С помощью сенсорной кнопки < или > перейдите к символу .
- Нажмите *OK*.
- С помощью сенсорной кнопки < или > перейдите к символу .
- Нажмите *OK*.
- С помощью сенсорной кнопки < или > перейдите к символу  и нажмите *OK*.

При активированном WiFi появляются символ  и точка в верхнем углу дисплея .



- **Для выхода из режима установки**  перейдите с помощью сенсорной кнопки < или > к символу .
- Нажмите *OK*.
- С помощью сенсорной кнопки < или > перейдите к символу  и нажмите *OK*.

При активном соединении WiFi на дисплее появляется символ .



Деактивация соединения WiFi

- Нажмите *OK*.

На дисплее появится .

- С помощью сенсорной кнопки < или > перейдите к символу .
- Нажмите *OK*.
- С помощью сенсорной кнопки < или > перейдите к символу .
- Нажмите *OK*.

При деактивированном WiFi на дисплее появится символ .

- **Для выхода из режима установки**  перейдите с помощью сенсорной кнопки < или > к символу .



- Нажмите *OK*.



- С помощью сенсорной кнопки < или > перейдите к символу  и нажмите *OK*.

Сброс конфигурации сети

- Нажмите *OK*.

На дисплее появится .

- С помощью сенсорной кнопки < или > перейдите к символу .
- Нажмите *OK*.
- С помощью сенсорной кнопки < или > перейдите к символу .
- Нажмите *OK*.
- С помощью сенсорной кнопки > перейдите к символу .
- Нажмите *OK*.
- С помощью сенсорной кнопки > перейдите к символу X.
- Нажмите *OK*.

- **Для выхода из режима установки**  перейдите с помощью сенсорной кнопки < или > к символу .

- Нажмите *OK*.

- С помощью сенсорной кнопки < или > перейдите к символу  и нажмите *OK*.

Все выполненные настройки и введённые значения для системы Miele@home сбрасываются.

Соединение WiFi деактивировано, символ  на дисплее гаснет.

Настройка

Сбросьте конфигурацию сети, если вы утилизируете свой холодильник, продаёте его или вводите в эксплуатацию подержанный холодильник. Все личные данные пользователя из холодильника удаляются. Кроме того, предыдущий владелец больше не сможет получить доступ к холодильнику.

Включение звукового подтверждения нажатия кнопок

- Нажмите *OK*.



На дисплее появится .



- С помощью сенсорной кнопки < или > перейдите к символу .

- Нажмите *OK*.

- С помощью сенсорной кнопки < или > перейдите к символу .

- Нажмите *OK*.

При включении звукового подтверждения нажатия кнопок появляется . Кроме того, в верхнем углу дисплея появляется точка .

- **Для выхода из режима настроек**  перейдите с помощью сенсорной кнопки < или > к символу .

- Нажмите *OK*.

- С помощью сенсорной кнопки < или > перейдите к символу  и нажмите *OK*.

Выключение звукового подтверждения нажатия кнопок

- Нажмите *OK*.

На дисплее появится .



- С помощью сенсорной кнопки < или > перейдите к символу .

- Нажмите *OK*.

- С помощью сенсорной кнопки < или > перейдите к символу .

- Нажмите *OK*.

При выключении звукового подтверждения нажатия кнопок появляется .

- **Для выхода из режима настроек**  перейдите с помощью сенсорной кнопки < или > к символу .

- Нажмите *OK*.

- С помощью сенсорной кнопки < или > перейдите к символу  и нажмите *OK*.

Изменение уровня громкости предупреждающих и звуковых сигналов

- Нажмите *OK*.

На дисплее появится .

- С помощью сенсорной кнопки < или > перейдите к символу .

- Нажмите *OK*.

- С помощью сенсорной кнопки < или > перейдите к символу .



- Нажмите *OK*.

- С помощью сенсорных кнопок < и > выберите требуемый уровень громкости предупреждающих и звуковых сигналов.

- Если вы хотите полностью отключить предупреждающие и звуковые сигналы, проведите пальцем по экрану влево, пока сегментная полоса полностью не погаснет.

- Нажмите *OK*.

При выключенных предупреждающих и звуковых сигналах появляется .

- **Для выхода из режима установок**  перейдите с помощью сенсорной кнопки < или > к символу .

- Нажмите *OK*.

- С помощью сенсорной кнопки < или > перейдите к символу  и нажмите *OK*.

Настройка яркости дисплея

- Нажмите *OK*.

На дисплее появится .

- С помощью сенсорной кнопки < или > перейдите к символу .



- Нажмите *OK*.

- С помощью сенсорной кнопки < или > перейдите к символу .

- Нажмите *OK*.

- С помощью сенсорных кнопок < и > выберите требуемый уровень яркости дисплея.

- Нажмите *OK*.

- **Для выхода из режима установок**  перейдите с помощью сенсорной кнопки < или > к символу .

- Нажмите *OK*.

- С помощью сенсорной кнопки < или > перейдите к символу  и нажмите *OK*.

Изменение единицы измерения температуры °C/°F

- Нажмите *OK*.

На дисплее появится .



- С помощью сенсорной кнопки < или > перейдите к символу .

- Нажмите *OK*.

- С помощью сенсорной кнопки < или > перейдите к символу °C или °F.

- Нажмите *OK*.

Теперь выбрана единица измерения температуры °C или °F.

- **Для выхода из режима установок**  перейдите с помощью сенсорной кнопки < или > к символу .

- Нажмите *OK*.

- С помощью сенсорной кнопки < или > перейдите к символу  и нажмите *OK*.

Выключение демонстрационного режима

- Нажмите *OK*.

На дисплее сначала появляется надпись Miele, затем индикатор температуры.

- Нажмите *OK*.

- С помощью сенсорной кнопки < или > перейдите к символу .

- Нажмите *OK*.

После выключения демонстрационного режима  холодильник завершает работу и его необходимо включить заново.

Настройка

Сброс настроек до заводских установок

- Нажмите *OK*.

На дисплее появится .

- С помощью сенсорной кнопки < или > перейдите к символу .

- Нажмите *OK*.

- С помощью сенсорной кнопки < или > перейдите к символу .

- Нажмите *OK*.

- С помощью сенсорной кнопки > перейдите к символу .

- Нажмите *OK*.

Винный холодильник завершает работу, и его необходимо включить заново.

Активация индикатора фильтра Active AirClean

- Нажмите *OK*.



На дисплее появится .



- С помощью сенсорной кнопки < или > перейдите к символу .

- Нажмите *OK*.

- С помощью сенсорной кнопки < или > перейдите к символу .

- Нажмите *OK*.

Если индикатор фильтра Active AirClean  активирован, в верхнем углу дисплея появляется точка .

- **Для выхода из режима установок**  перейдите с помощью сенсорной кнопки < или > к символу .

- Нажмите *OK*.

- С помощью сенсорной кнопки < или > перейдите к символу  и нажмите *OK*.

Не удаляйте типовую табличку внутри винного холодильника. Она понадобится вам в случае неисправности.

Следите за тем, чтобы вода не попадала в электронику или систему освещения.

 Опасность повреждения вследствие проникновения влаги.

Пар от парогенератора может повредить пластик и электрические компоненты.

Не используйте парогенератор для очистки винного холодильника.

 Опасность для здоровья из-за содержащихся загрязнений.

Загрязнения извне (например, остатки пищи или напитков) могут при повышенной температуре и влажности воздуха способствовать возникновению и росту грибка в винном холодильнике.

Помещайте в винный холодильник только чистые бутылки вина и чистые принадлежности.

Указания по моему средству

Используйте для очистки внутренних поверхностей винного холодильника только моющие средства и средства по уходу, не представляющие опасности для продуктов питания.

Чтобы избежать повреждений всех поверхностей, **не** используйте при очистке

- моющие средства, содержащие соду, аммиак, кислоту или хлориды
 - моющие средства для растворения накипи
 - абразивные чистящие средства (например, абразивный порошок, пасту и пемзу)
 - моющие средства, содержащие растворители
 - средства для очистки поверхностей из нержавеющей стали
 - моющие средства для посудомоечных машин
 - средства для очистки духовых шкафов
 - средства для очистки стеклокерамических панелей конфорок (исключение – для очистки стеклянной поверхности)
 - средства для очистки стекла (исключение – для очистителей стеклянных поверхностей с небольшим содержанием спирта, без добавок, таких как лимонная эссенция или т. п. средства)
 - жёсткие губки и щётки с абразивной поверхностью (например, для чистки кастрюль)
 - меламиновые очистители для удаления загрязнений
 - острые металлические скребки
- Рекомендуем использовать для очистки чистую губчатую салфетку и тёплую воду с небольшим количеством жидкого средства для мытья посуды вручную.

Очистка и уход

Подготовка винного холодильника к очистке

- Выключите винный холодильник.

На дисплее появится , и охлаждение отключится.

- Извлеките из винного холодильника бутылки и положите в прохладное место.
- При необходимости извлеките для очистки все съёмные детали (см. главу «Знакомство с прибором», раздел «Организация внутреннего пространства»).

Очистка внутреннего пространства

Очищайте винный холодильник регулярно, но не реже одного раза в месяц.

При достаточно длительном воздействии загрязнений на поверхности существует вероятность, что их больше не получится устранить. Поверхности могут утратить свой изначальный цвет или свои свойства. Лучше всего удалять загрязнения сразу.

- Очищайте внутреннее пространство чистой губкой, смоченной в тёплой воде с добавлением небольшого количества жидкого средства для мытья посуды вручную.
- Все детали моются вручную без использования посудомоечной машины.
- Очищайте все детали из **дерева** слегка влажной протирочной салфеткой, **не** давайте им намокнуть.

- После очистки смойте всё чистой водой и вытрите насухо протирочной салфеткой.
- Для проветривания и предотвращения появления запахов не закрывайте винный холодильник ещё некоторое время.

Замена фильтра Active AirClean

Новые фильтры Active AirClean можно приобрести в сервисной службе Miele, у авторизованных дилеров или в интернет-магазине Miele.

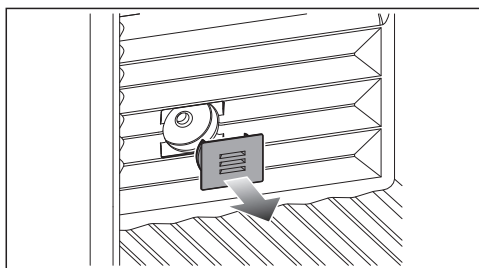

- Снимите крышку.

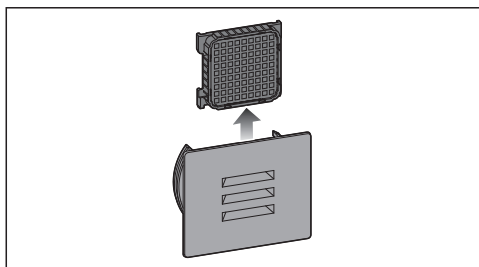

- Извлеките использованный фильтр Active AirClean.
- Утилизируйте использованный фильтр Active AirClean вместе с бытовым мусором.

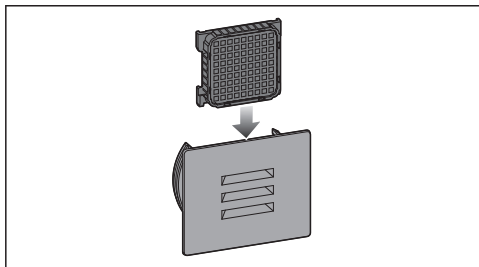

- Вставьте новый фильтр Active AirClean.

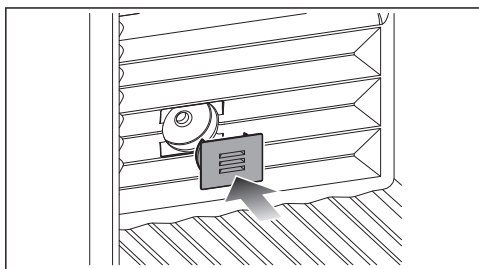

- Наденьте крышку.

Подтверждение замены фильтра Active AirClean

- Нажмите *OK*.

Символ  гаснет и счётчик времени сбрасывается.

Чистка фронтальной поверхности и боковых стенок прибора

При достаточно длительном воздействии загрязнений на поверхности возможно, что их больше нельзя будет устранить. Поверхности могут изменить цвет или внешний вид в целом.

Рекомендуется устранять загрязнения фронта и боковых стенок прибора сразу.

Все поверхности подвержены образованию царапин и могут изменить цвет или внешний вид в целом, если их очищать неподходящими средствами.

Прочтите, пожалуйста, информацию в разделе «Указания по чистящему средству» в начале этой главы.

- Очистите поверхности прибора с помощью губки, мягкого моющего средства для мытья посуды вручную и тёплой воды. Для очистки вы можете использовать также чистую влажную салфетку из микрофибры без моющего средства.
- После чистки протрите прибор насухо с помощью мягкой салфетки.

Чистка уплотнителя дверцы

 Опасность повреждения вследствие неправильной очистки.

При попадании масел или жиров на уплотнение дверцы оно может стать пористым.

Не обрабатывайте уплотнение дверцы маслами или смазками.

- Регулярно очищайте уплотнитель дверцы только чистой водой и тщательно вытирайте его после этого сухой салфеткой.

Очистка вентиляционных отверстий

- Регулярно очищайте вентиляционные отверстия метёлкой из перьев или пылесосом (используйте для этого, например, насадку для щадящей уборки к пылесосам Miele).

Очистка и уход

После очистки

- Установите все детали в винный холодильник.
- Включите винный холодильник.
- Поместите бутылки с вином в винный холодильник и закройте дверцу прибора.

Автоматическое оттаивание

Винный холодильник размораживается автоматически.

Большинство неисправностей вы можете устранить самостоятельно. Во многих случаях это позволит сэкономить время и денежные средства, так как не придётся вызывать специалиста сервисной службы Miele.

На сайте www.miele.com/service можно найти дополнительную информацию о том, как устранять неисправности самостоятельно.



До устранения неисправности по возможности не открывайте дверцу винного холодильника, чтобы минимизировать потерю холода.

Общие проблемы с винным холодильником

Проблема	Причина и устранение
Винный холодильник не охлаждает.	Винный холодильник не включён. ■ Включите винный холодильник.
	Сетевая вилка неправильно вставлена в розетку, или штекер прибора неправильно вставлен в гнездо прибора. ■ Вставьте сетевую вилку в розетку, штекер прибора вставьте в гнездо.
	Сработал предохранитель на распределительном щитке. Винный холодильник, электропроводка или другой прибор могут быть неисправны. ■ Вызовите квалифицированного инженера-электрика или обратитесь в сервисную службу Miele.
Компрессор включается всё чаще и на более длительное время, температура в винном холодильнике падает.	В винном холодильнике установлена слишком низкая температура. ■ Исправьте настройку температуры.
	Дверца прибора часто открывалась. Или на хранение было заложено большое количество вина. ■ Открывайте дверцу прибора только при необходимости и на минимальное время.
	Дверца прибора закрывается не полностью. Температура в винном холодильнике падает. ■ Проверьте установку дверцы прибора и при необходимости отрегулируйте её с помощью винтов в петлях дверцы.
	Дверца прибора неправильно закрыта.





Устранение проблем

Проблема	Причина и устранение
	<ul style="list-style-type: none">■ Всегда полностью закрывайте дверцу прибора. <p>Температура окружающего воздуха слишком высокая. Чем выше температура окружающего воздуха, тем дольше работает компрессор.</p> <ul style="list-style-type: none">■ Соблюдайте указания, приведённые в главе «Установка», раздел «Место установки». <p>Вентиляционные отверстия заставлены чем-либо или запылились.</p> <ul style="list-style-type: none">■ Не закрывайте ничем вентиляционные отверстия.■ Регулярно очищайте вентиляционные отверстия от пыли. <p>При встраиваемом приборе: винный холодильник неправильно встроен в нишу.</p> <ul style="list-style-type: none">■ Встройте винный холодильник в соответствии с прилагаемой инструкцией по монтажу.
Температура в винном холодильнике слишком низкая.	<p>В винном холодильнике установлена слишком низкая температура.</p> <ul style="list-style-type: none">■ Исправьте настройку температуры.
Температура в винном холодильнике слишком высокая.	<p>Это не является неисправностью. Установлена слишком высокая температура.</p> <ul style="list-style-type: none">■ Исправьте настройку температуры.■ Проверьте температуру ещё раз через 24 часа. <p>Температура окружающего воздуха опускалась ниже того уровня, на который рассчитан ваш винный холодильник. Компрессор включается реже, если температура окружающего воздуха слишком низкая. Температура в винном холодильнике повышается.</p> <ul style="list-style-type: none">■ Соблюдайте указания, приведённые в главе «Установка», раздел «Место установки».■ Повысьте температуру окружающего воздуха.









Устранение проблем

Проблема	Причина и устранение
В винном холодильнике не устанавливается нужная температура.	<p>Температура окружающего воздуха слишком высокая или слишком низкая.</p> <ul style="list-style-type: none">■ Установите температуру окружающего воздуха от 19 до 28 °С.
	<p>В винном холодильнике установлена слишком высокая температура.</p> <ul style="list-style-type: none">■ Для длительного хранения вин рекомендуется температура от 12 до 14 °С.
	<p>Влажность окружающего воздуха слишком низкая.</p> <ul style="list-style-type: none">■ Если влажность окружающего воздуха очень низкая, есть вероятность того, что в винном холодильнике не будет достигнута высокая влажность воздуха.
	<p>Влажность в винном холодильнике зависит от частоты и продолжительности открытия дверцы, температуры и влажности окружающего воздуха, загрузки и настроек прибора.</p>
На этикетках винных бутылок образуется плесень.	<p>В зависимости от вида клея, используемого для наклеивания этикеток, возможно незначительное образование плесени на этикетках.</p> <ul style="list-style-type: none">■ Удалите плесень без остатка. Вымойте винные бутылки и удалите, если имеются, остатки клея.
На пробках винных бутылок образуется белый налет.	<p>Пробки подверглись окислению из-за контакта с воздухом.</p> <ul style="list-style-type: none">■ Вытрите налёт с помощью сухой салфетки. Налет никак не влияет на качество вина.









Устранение проблем



Проблема	Причина и устранение
Не звучит предупреждающий сигнал, хотя дверца прибора открыта уже долгое время.	<p>Это не ошибка. Предупреждающий сигнал был выключен в режиме установок. Для включения звукового сигнала:</p> <ul style="list-style-type: none">■ Нажмите <i>OK</i>. <p>На дисплее появится .</p> <ul style="list-style-type: none">■ С помощью сенсорной кнопки < или > перейдите к символу .■ Нажмите <i>OK</i>.■ С помощью сенсорной кнопки < или > перейдите к символу .■ Нажмите <i>OK</i>.■ С помощью сенсорных кнопок < и > выберите требуемый уровень громкости звуковых/предупреждающих сигналов.■ Нажмите <i>OK</i>. <p>При включённых звуковых/предупреждающих сигналах появляется .</p>
Внутри винного холодильника образуется конденсат. Возможно, плохо закрывается дверца прибора.	<p>Уплотнение дверцы выскочило из паза.</p> <ul style="list-style-type: none">■ Проверьте, правильно ли уплотнение дверцы расположено в пазу. <p>Уплотнение дверцы повреждено.</p> <ul style="list-style-type: none">■ Проверьте, не повреждено ли уплотнение дверцы.
Уплотнитель дверцы повреждён или его надо заменить.	<p>Уплотнитель дверцы можно заменить без использования инструментов. Вставьте гребень уплотнителя в паз на двери.</p> <ul style="list-style-type: none">■ Замените уплотнитель дверцы. Его можно приобрести в специализированных магазинах или в сервисной службе.

Сообщения на дисплее





Сообщение	Причина и устранение
На дисплее горит  , винный холодильник не охлаждается, однако управление винным холодильником и внутренней подсветка работают.	<p>Включён демонстрационный режим.</p> <ul style="list-style-type: none"> ■ Нажмите <i>OK</i>. <p>На дисплее сначала появляется надпись Miele, затем индикатор температуры.</p> <ul style="list-style-type: none"> ■ Нажмите <i>OK</i>. ■ С помощью сенсорной кнопки < или > перейдите к символу . ■ Нажмите <i>OK</i>. <p>После выключения демонстрационного режима  винный холодильник завершает работу и его необходимо включить заново.</p>
На дисплее ничего не отображается. Он чёрного цвета.	<p>Включён режим «Шаббат» : внутренняя подсветка выключена, винный холодильник охлаждает.</p> <ul style="list-style-type: none"> ■ Нажмите <i>OK</i>. <p>На дисплее появится .</p> <ul style="list-style-type: none"> ■ Нажмите <i>OK</i>. <p>При включённом режиме «Шаббат»  в верхнем углу дисплея появляется точка .</p> <ul style="list-style-type: none"> ■ Нажмите <i>OK</i>. <p>При выключении режима «Шаббат»  точка в верхнем углу дисплея погаснет.</p> <hr/> <p>Дисплей неправильно подключён к винному холодильнику.</p> <ul style="list-style-type: none"> ■ Навеска дверцы была выполнена неправильно? Ещё раз проверьте штекерное соединение между винным холодильником и дисплеем (см. прилагаемую инструкцию по установке). <hr/> <p>Включён режим энергосбережения: если не касаться дисплея в течение некоторого времени, он переходит в режим энергосбережения и становится тёмным.</p>
На дисплее загорается  , винным холодильником невозможно управлять.	<p>Функция блокировки активирована.</p> <ul style="list-style-type: none"> ■ Разблокируйте винный холодильник на некоторое время или полностью отключите блокировку (см. главу «Пользовательские настройки»).

Устранение проблем

Сообщение	Причина и устранение
На дисплее загорается символ  , и дополнительно раздаётся звуковой сигнал.	Индикатор фильтра ActiveAirClean  напоминает вам о необходимости замены фильтра ActiveAirClean. ■ Замените фильтр ActiveAirClean (см. главу «Очистка и уход», раздел «Замена фильтра Active AirClean») и подтвердите замену фильтра ActiveAirClean нажатием <i>OK</i> . Символ  на дисплее погаснет.
На дисплее горит  , одновременно раздаётся звуковой сигнал, и внутренняя подсветка мигает.	Активирован сигнал об открытой дверце . ■ Нажмите <i>OK</i> . Звуковой сигнал выключается, символ  гаснет, внутренняя подсветка снова горит непрерывно. ■ Закройте дверцу прибора.
На дисплее загорается  , дополнительно раздаётся звуковой сигнал.	Активирован сигнал об изменении температуры: в винном холодильнике стало слишком тепло или слишком холодно в зависимости от установленной температуры. У этого могут быть следующие причины: <ul style="list-style-type: none">– Дверца прибора часто открывалась.– Были перекрыты вентиляционные отверстия.– Было длительное отключение подачи электроэнергии. ■ Нажмите <i>OK</i> .   гаснет, и звуковой сигнал прекращается. На дисплее примерно на 1 минуту появляется мигающее значение самой высокой температуры, которая была зафиксирована в винном холодильнике. Затем индикатор температуры перейдёт к отображению фактической температуры. Вы можете досрочно выключить мигающий индикатор температуры: ■ Нажмите <i>OK</i> . Индикация самой высокой температуры погаснет. Затем на дисплее опять будет отображаться текущая температура в винном холодильнике. ■ Устраните причину появления предупреждающего сигнала.

Сообщение	Причина и устранение
<p>На дисплее загорается , при этом раздаётся звуковой сигнал.</p>	<p>Отображается отказ электросети: температура в винном холодильнике в течение последних дней или часов поднималась слишком высоко из-за отказа электросети или отключения электропитания.</p> <ul style="list-style-type: none">■ Нажмите <i>OK</i>. <p> гаснет, звуковой сигнал выключается.</p> <p>На дисплее примерно на 1 минуту появляется мигающее значение самой высокой температуры, которая была зафиксирована в винном холодильнике. Затем индикатор температуры начнёт отображать фактическую температуру.</p> <p>Вы можете выключить мигающий индикатор температуры до истечения срока:</p> <ul style="list-style-type: none">■ Нажмите <i>OK</i>. <p>Индикатор самой высокой температуры погаснет. Затем на дисплее опять будет отображена текущая температура в винном холодильнике.</p> <ul style="list-style-type: none">■ Устраните причину появления предупреждающего сигнала.

Устранение проблем

Сообщение	Причина и устранение
<p>На дисплее загорается , может появиться код ошибки F с цифрами. При этом раздаётся звуковой сигнал.</p>	<p>Имеет место неисправность.</p> <ul style="list-style-type: none">■ Отключите предупреждающий сигнал нажатием кнопки <i>OK</i>.■ Обратитесь в сервисную службу Miele. <p>Для сообщения о неисправности, в дополнение к отображённому коду ошибки, укажите также номер модели и фабричный номер винного холодильника. Данную информацию  можно вывести непосредственно на дисплей:</p> <ul style="list-style-type: none">■ Нажмите <i>OK</i>. <p>На дисплее отобразятся необходимые данные прибора.</p> <ul style="list-style-type: none">■ Нажмите <i>OK</i>.■ Для получения дополнительных данных об устройстве листайте дальше с помощью сенсорной кнопки < или >.■ Для отключения винного холодильника с помощью сенсорной кнопки < или > перейдите к символу .■ Для выхода из экрана информации с помощью сенсорной кнопки < или > перейдите к символу .■ Нажмите <i>OK</i>. <p>Отображается ошибка прибора: данная индикация всегда в приоритете, и при её появлении прерывается любая настройка, которую вы выполняете в данный момент.</p> <p>Индикация «Ошибка прибора» имеет наивысший приоритет перед сигналами об открытой дверце и/или об изменении температуры.</p>

Внутренняя подсветка





 Опасность поражения электрическим током из-за открытых токоведущих деталей.

При снятии плафона можно соприкоснуться с токоведущими деталями. Не снимайте плафон. LED-подсветку разрешается менять или ремонтировать исключительно специалистам сервисной службы.

 Опасность получения травм из-за LED-подсветки.

Подсветка соответствует группе риска RG 2. При неисправности плафона можно травмировать глаза.

При неисправности плафона лампы не смотрите на подсветку с близкого расстояния с помощью оптических инструментов (лупы и т. п.).

Проблема	Причина и устранение
<p>Не работает внутренняя подсветка.</p>	<p>Винный холодильник не включён. ■ Включите винный холодильник.</p> <p>Включён режим «Шаббат» : дисплей чёрного цвета, винный холодильник охлаждает. ■ Нажмите <i>OK</i>.</p> <p>На дисплее появится . ■ Нажмите <i>OK</i>.</p> <p>При включённом режиме «Шаббат»  в верхнем углу дисплея появляется точка .</p> <p>■ Нажмите <i>OK</i>.</p> <p>При выключении режима «Шаббат»  точка в верхнем углу дисплея погаснет.</p> <p>Внутренняя подсветка при открытой дверце прибора отключается автоматически из-за перегрева примерно через 15 минут. Если не это является причиной, значит, имеет место неисправность. ■ Обратитесь в сервисную службу Miele.</p>
<p>Внутренняя подсветка мигает.</p>	<p>Это не является неисправностью. Активирован сигнал об открытой дверце.</p>

Устранение проблем

Посторонние звуки и их причины

Во время работы винный холодильник издаёт различные звуки. При небольшой охлаждающей мощности винный холодильник работает с экономией электроэнергии, но в течение более длительного времени. Громкость ниже. При более высокой охлаждающей мощности продукты охлаждаются быстрее. Громкость выше.

Нормальные шумы	Что вызывает шумы?
Шипение, свист	Хладагент впрыскивается в контур охлаждения.
Бульканье, хлокотание, всплески	Хладагент протекает через трубки.
Гудение	Винный холодильник охлаждается.
Щелчки	Термостат включает или выключает компрессор.
Гудение, шумы	Работает вентилятор.
Треск	В винном холодильнике происходит расширение материалов.
Грохот	Работают клапаны или заслонки.
Хлопанье (винные холодильники с дверным амортизатором)	Дверца прибора с дверным амортизатором открывается или закрывается.

Помните, что нельзя избежать шума в контуре компрессора и контуре охлаждения.

Устранение проблем

Шумы	Причина и устранение
Вибрация, щелчки, дребезжание	<p>Винный холодильник стоит неровно. Выровняйте винный холодильник с помощью уровня. Для этого используйте регулируемые ножки под винным холодильником (в зависимости от модели).</p> <p>Для встраиваемых приборов: если ниша для встраивания выше 140 см: задвиньте прилегающие направляющие для стабилизации на нижней стороне дна прибора.</p>
	<p>Винный холодильник соприкасается с другой мебелью или приборами. Отодвиньте винный холодильник.</p>
	<p>Выдвижные ящики, корзины или полки качаются или застревают. Проверьте положение съёмных деталей и при необходимости установите их заново.</p>
	<p>Бутылки или другие ёмкости соприкасаются друг с другом. Слегка отодвиньте бутылки или ёмкости друг от друга.</p>
	<p>Транспортировочный держатель кабеля (в зависимости от модели) всё ещё висит на задней стенке прибора. Снимите транспортировочный держатель кабеля.</p>

Сервисная служба Miele

На сайте www.miele.kz/service вы найдёте информацию, как можно самостоятельно исправить неполадки, а также информацию о запасных частях и принадлежностях от Miele.

Контактная информация для обращений в случае неисправностей

При возникновении неисправностей, которые вы не можете устранить самостоятельно, обращайтесь в сервисную службу Miele.

Вызвать специалиста сервисной службы Miele можно онлайн на сайте <https://www.miele.kz/domestic/service-21.htm>.

Контактные данные сервисной службы Miele указаны в конце данного документа.

Сообщите сервисной службе Miele модель и фабричный номер прибора (Fabr./SN/N^o). Эти данные вы найдёте на типовой табличке внутри прибора или, в зависимости от модели, в режиме установок в меню информации **i**.

База данных EPREL (Европейский реестр энергетической маркировки)

С 1 марта 2021 года информацию касательно маркировки энергопотребления и требований к экологическому проектированию потребляющей электроэнергию продукции можно найти в европейском реестре энергетической маркировки на выпускаемые изделия (EPREL). Эта продуктовая база данных на выпускаемые изделия доступна по следующей ссылке <https://eprel.ec.europa.eu/>. Здесь необходимо ввести номер модели.

Номер модели находится на типовой табличке внутри прибора или, в зависимости от модели, в режиме установок в меню информации **i**.

Miele			
XXXXXX		Nr. XX/XXXXXXXXXX.	
WEINTEMPERATURSCHRANK/UNTERTISCHMODELL MULTITEMPERATURE WINE STORAGE CABINET/UNDERCOUNTER TOP FRIGORIFERO A MISE EN TEMPERATURES VIN/SHOCK ENCASTRABLE SOUS PLAN FRIGORIFERO A CONDIZIONE MISTO, VINO/SKINDELE POTREBAJU ENOMERA ВИННЫЙ ТЕМПЕРАТУРНЫЙ ШКАФ			
Klasse/Class Classe/Clase SN-ST	Ap-Typ/AP-Type AP-Tipo/AP-Tipo	Bruttinhalt/Gross Capacity Volume Brui/Capacità Bruta	Gefriervermögen/Freezing Capacity Pouvoir de Congel/Capac. Congeladora
		XXX l	
Nutzinhalt Net Capacity Volume Utile Capac. Util	Ges / K / G / W Tot / R / F / WINE / CHILL	/ MEN / KALT / WINE / CHILL	R600a: XXg

Гарантия

Гарантийный период составляет 2 года.

Подробную информацию можно найти в прилагаемых Гарантийных условиях.

Нижеследующая информация актуальна только для Украины:

соответствует требованиям «Технического регламента ограничения использования некоторых небезопасных веществ в электрическом и электронном оборудовании (2011/65/ЕС)»

Постановление Кабинета Министров Украины от 10.03.2017 №139

Документы соответствия

Сертификат соответствия

ЕАЭС RU C-DE.AЯ46.B.37440/24 от 11.11.2024 действует до 10.11.2029

Декларация о соответствии

ЕАЭС N RU Д-DE.РА10.B.64382/24 от 19.11.2024 действует до 18.11.2029

Соответствует требованиям Технических регламентов Евразийского экономического союза (ранее Таможенного Союза)

ТР ТС 004/2011 «О безопасности низковольтного оборудования»

ТР ТС 020/2011 «Электромагнитная совместимость технических средств»

ТР ЕАЭС 037/2016 «Об ограничении применения опасных веществ в изделиях электротехники и радиоэлектроники»

Условия транспортировки

Прибор должен транспортироваться согласно манипуляционным знакам, указанным на упаковке. Не допускается подвергать прибор ударным нагрузкам при погрузочно-разгрузочных работах.

Условия хранения

Прибор должен храниться в сухом и чистом помещении, при температуре в помещении от +5 до +35°C, не допускайте воздействия прямых солнечных лучей.

Срок хранения не установлен

Срок службы прибора 10 лет

Дата изготовления

Дата изготовления состоит из трех цифр и указана на типовой табличке в нижней строке следующим образом:

1. Цифра:

последняя цифра года изготовления

2. Цифра /буква:

1 – 9 = месяцы, с января по сентябрь;

A, B, C = месяцы: октябрь, ноябрь, декабрь

3. Цифра:

1 = 1-й - 9-й день в месяце;

2 = 10-й - 19-й день в месяце;

3 = 20-й - 31-й день в месяце.

Пример: **4 B 1**

4: последняя цифра года изготовления (например, 2014)

B: ноябрь

1: (период с 1 по 9 ноября)

Правила и условия реализации не установлены изготовителем и должны соответствовать национальному и/или местному законодательству страны.

 **Опасность повреждения** вследствие высокой влажности воздуха. При высокой влажности воздуха на внешних поверхностях винного холодильника может образовываться конденсат. Этот конденсат может привести к коррозии на внешних стенках прибора.

Для того чтобы избежать этого, устанавливайте винный холодильник с соблюдением размеров вентиляционных отверстий в сухом и/или кондиционируемом помещении.

После установки убедитесь, что дверца/дверцы прибора закрываются правильно, а сам винный холодильник установлен в соответствии с инструкцией. Соблюдайте указанные размеры вентиляционных отверстий.

При выборе места установки учтите, что расход электроэнергии винным холодильником повышается, если он находится в непосредственной близости от батареи отопления, кухонной плиты или иного источника тепла. Следует избегать прямого воздействия солнечных лучей. Повышенная температура окружающего воздуха увеличивает расход электроэнергии, так как компрессор работает дольше.

Климатический класс

Винный холодильник произведён с учётом определённого климатического класса (диапазона температуры окружающей среды), границы которого должны соблюдаться. Климатический класс указан на типовой табличке внутри винного холодильника.

Климатический класс	Температура окружающей среды
SN	10–32 °C
N	16–32 °C
ST	16–38 °C
T	16–43 °C
SN-ST	10–38 °C
SN-T	10–43 °C

Более низкая температура окружающего воздуха приводит к увеличению времени простоя компрессора, вследствие чего винный холодильник при определённых обстоятельствах не может поддерживать необходимую температуру.

Установка

Место установки

 Опасность пожара и повреждений, исходящая от выделяющих тепло приборов.

Бытовые приборы, выделяющие тепло, могут воспламениться, вследствие чего винный холодильник может загореться.

Сетевой кабель не должен соприкасаться с источниками тепла.

Не ставьте приборы, выделяющие тепло, например мини-духовки, двойные варочные плитки или тостеры, на винный холодильник.

 Опасность пожара и повреждений вследствие воздействия открытого пламени.

Открытое пламя может поджечь винный холодильник.

Не держите вблизи винного холодильника источники открытого пламени, например свечи.

 Опасность возгорания и повреждения из-за неправильной установки.

Если сетевая вилка и сетевые кабели касаются задней стенки винного холодильника, они могут быть повреждены из-за вибрации и вызвать короткое замыкание.

Сетевая вилка или сетевые кабели не должны касаться винного холодильника.

Сетевые кабели не должны быть пережаты или повреждены.

Не подключайте другие приборы к розеткам в зоне задней стенки этого винного холодильника.

Не размещайте и не эксплуатируйте многорозеточные переходники, распределительные коробки или другие электронные устройства (например, галогенные трансформаторы) в зоне задней стенки прибора.

Прибор следует устанавливать в сухом, хорошо проветриваемом помещении.

Пол на месте установки должен быть горизонтальным и ровным и иметь ту же высоту, что и пол вокруг.

Требования к вентиляционным отверстиям

 Опасность пожара и повреждений вследствие недостаточной вентиляции.

При недостаточной вентиляции винного холодильника компрессор включается чаще и работает дольше. Это приводит к увеличению расхода электроэнергии и нагреванию компрессора, в результате чего он может выйти из строя.

Следите за достаточной вентиляцией винного холодильника.

Обязательно выдерживайте указанные размеры вентиляционных отверстий.

Вентиляционные отверстия не должны быть закрыты или заставлены.

Кроме того, их следует регулярно очищать от пыли.

Воздух у задней стенки винного холодильника нагревается. Поэтому должна обеспечиваться необходимая вентиляция (см. также раздел «Размеры прибора»).

Установка нескольких винных холодильников/приборов

 Опасность повреждения вследствие образования конденсата на внешних стенках прибора.

При высокой влажности воздуха возможно образование конденсата на внешних стенках винных холодильников, что может привести к коррозии.

Не устанавливайте винный холодильник **непосредственно** рядом с другими винными холодильниками/охлаждающими приборами, если винный холодильник не предназначен для этого.

Расстояние между винными холодильниками/охлаждающими приборами должно быть не менее 70 мм.

Установка

Изменение навески дверцы

Винный холодильник поставляется с навеской дверцы справа. Если требуется навеска дверцы слева, навеску дверцы необходимо изменить.

Совет: Чтобы защитить от повреждений дверцу прибора и пол во время изменения навески дверцы, расстелите подходящую подстилку на полу перед винным холодильником.

 Опасность травм и повреждений из-за токоведущих частей.

При замене ограничителя открывания дверцы вы соприкасаетесь с токоведущими частями.

Перед заменой ограничителя открывания дверцы отсоедините сетевую вилку.

 Опасность получения травм и повреждений вследствие слишком большого веса дверцы.

Если смена стороны открывания дверцы производится одним человеком, существует повышенная опасность получения травм и повреждений.

Обязательно проводите изменение навески дверцы вдвоём.

 Выполните изменение навески дверцы в соответствии с инструкцией по монтажу (см. QR-код).



Мат. номер 12350140

Установка винного холодильника

 Опасность травм и повреждений вследствие опрокидывания винного холодильника.

Если винный холодильник устанавливает один человек, возникает повышенная опасность травм и повреждений.

Всегда устанавливайте винный холодильник с помощью второго человека.

 Опасность повреждения при ударе дверцы прибора.

Дверца прибора может удариться о стену помещения и таким образом получать повреждения.

Защитите дверцу прибора от ударов, например, войлочным стопором у стены помещения.

 Опасность повреждения напольного покрытия.

Перестановка винного холодильника может привести к повреждению пола.

Передвигайте винный холодильник по напольным покрытиям, подверженным царапинам, с осторожностью.

Для более лёгкой установки на задней стороне винного холодильника вверху находятся ручки для транспортировки, а внизу – ролики.

Совет: Устанавливайте винный холодильник только в незагруженном состоянии.

- Поставьте винный холодильник сразу как можно ближе к предусмотренному для него месту установки.
- Подключите винный холодильник к электросети, как описано в главе «Установка», раздел «Подключение к источнику электропитания».
- Осторожно переместите винный холодильник на предусмотренное для него место установки.

Выравнивание винного холодильника

 Риск повреждения из-за неровностей пола.

Если неровности пола не были компенсированы с помощью регулируемых ножек, это может привести к деформации корпуса прибора. Дверца прибора, вероятно, будет плохо закрываться.

Компенсируйте неровности пола вращением регулируемых ножек.

 Опасность травм и повреждений из-за неправильной установки высоты регулируемой ножки.

Если вывернуть ножку слишком сильно, её нижняя часть может отсоединиться. Винный холодильник может опрокинуться.

Не выворачивайте ножку слишком сильно.

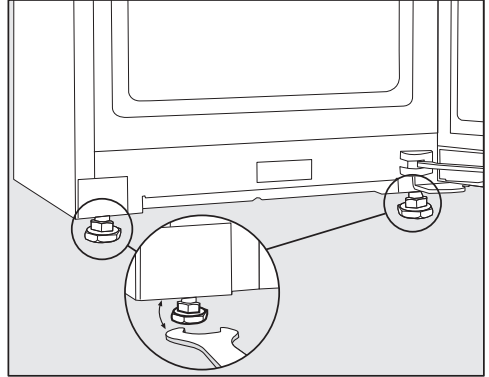

- Выравнивайте винный холодильник, поворачивая передние регулируемые ножки с помощью прилагаемого рожкового гаечного ключа.

Совет: Для выравнивания винного холодильника используйте водяной уровень.

Установка

Размеры прибора

Установочные размеры/вид сверху

Все размеры указаны в мм.

Правильная работа винного холодильника гарантирована, если указанные вентиляционные отверстия открыты.

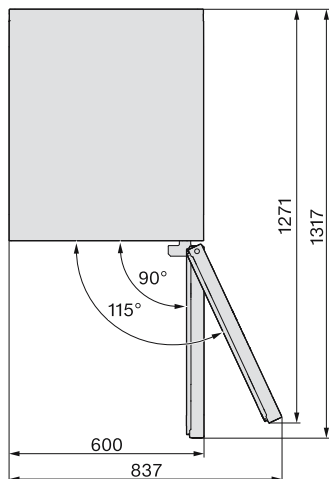
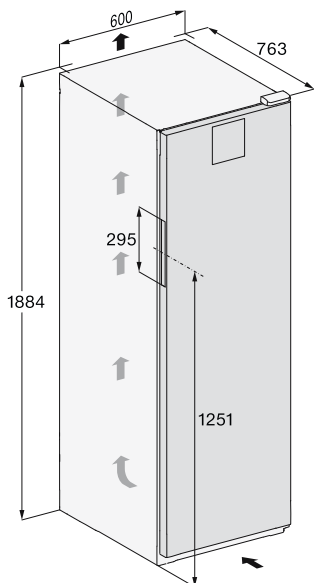

Подключения

Все размеры указаны в мм.

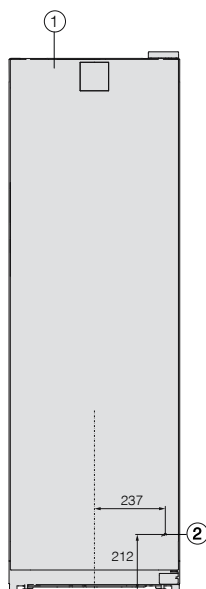

① Вид спереди

② Длина сетевого кабеля = 2000 мм

Сетевой кабель большей длины можно приобрести в сервисной службе Miele.

Подключение к электросети

Подключать винный холодильник к розетке с заземляющим контактом разрешается исключительно с помощью прилагаемого сетевого кабеля.

При установке винного холодильника обеспечьте постоянный свободный доступ к розетке. Если это невозможно, установите в месте подключения устройство для отключения от сети по всем полюсам.

 Опасность пожара из-за перегрева!

Подключение винного холодильника к сети с помощью многорозеточных переходников или удлинителей может привести к перегрузке кабеля.

В целях безопасности не используйте многорозеточные переходники или удлинители.

Электропроводка с заземлением должна быть выполнена согласно нормам VDE 0100.

В целях безопасности для подключения винного холодильника в соответствующем помещении мы рекомендуем использовать устройство защитного отключения (RCD) типа .

Заменяйте повреждённый сетевой кабель только специальным кабелем того же типа (можно приобрести в сервисной службе Miele). В целях обеспечения безопасности замена кабеля должна проводиться только квалифицированным специалистом или специалистом сервисной службы Miele.

Информация о номинальной потребляемой мощности и номинале предохранителя указана в инструкции по эксплуатации или на типовой таб-

личке. Сравните эту информацию с данными подключения к источнику электропитания на месте. В случае сомнений проконсультируйтесь с квалифицированным электриком.

Возможна периодическая или постоянная эксплуатация прибора от автономного или не синхронизированного с сетью электроснабжающего оборудования (например, автономных сетей, резервных систем). Важным условием для эксплуатации в данном случае является соответствие энерго-снабжающей системы требованиям EN 50160 или аналогичного стандарта.

Эффективность и принцип действия защитных мер, предусмотренных в домашней электропроводке и данном приборе Miele, должны быть гарантированы, в том числе при эксплуатации в автономном режиме и режиме без синхронизации сети. В противном случае при установке их следует заменить на равнозначные. Как это описывается, например, в последней редакции правил VDE-AR-E 2510-2.

Присоединительные размеры

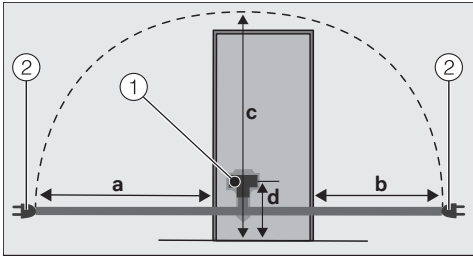

Задняя стенка прибора/винного холодильника

- ① Штекер прибора
- ② Сетевая вилка

a	b	c	d
1 800 мм	1 400 мм	2 100 мм	200 мм

Подключение винного холодильника

- Вставьте штекер в разъем.

Убедитесь в том, что штекер прибора правильно вошёл в зацепление.

- Вставьте сетевую вилку винного холодильника в розетку.

Теперь винный холодильник подключён к электросети.

Гарантия качества товара

Уважаемый покупатель!

Гарантийный срок на бытовую технику, ввезенную на территорию страны приобретения через официальных импортеров составляет 24 месяца, при условии использования изделия исключительно для личных, семейных, домашних и иных нужд, не связанных с осуществлением предпринимательской деятельности.

На аксессуары и запасные части, приобретаемые отдельно, не в составе основного товара, гарантийный срок не устанавливается.

Гарантийный срок исчисляется с даты передачи товара покупателю. Пожалуйста, во избежание недоразумений, сохраняйте документы, подтверждающие передачу товара (товарные накладные, товарные чеки и иные документы, подтверждающие передачу товара в соответствии с требованиями действующего законодательства) и предъявляйте их сервисным специалистам при обращении за гарантийным обслуживанием.

В течение гарантийного срока Вы можете реализовать свои права на безвозмездное устранение недостатков изделия и удовлетворение иных установленных законодательством требований потребителя в отношении качества изделия, при условии использования изделия по назначению и соблюдения требований по установке, подключению и эксплуатации изделия, изложенных в настоящей инструкции.

В случае выполнения подключения третьими лицами сохраняйте документы, свидетельствующие об оплате и выполнении услуг по установке и подключению.

Внимание! Каждое изделие имеет уникальный заводской номер. Заводской номер позволяет установить дату производства изделия и его комплектацию. Называйте заводской номер изделия при обращении в сервисную службу Miele, это позволит Вам получить более быстрый и качественный сервис.

В случае устранения сервисной службой Miele неполадок оборудования в период действия гарантийного срока посредством замены детали указанного оборудования, клиент обязан вернуть представителю сервисной службы демонтированную деталь по окончании ремонта (в момент устранения неполадки оборудования).

Сервисная служба Miele оставляет за собой право отказать в гарантийном обслуживании в случаях:

- Обнаружения механических повреждений товара;
- Неправильного хранения и/или небрежной транспортировки;
- Обнаружения повреждений, вызванных недопустимыми климатическими условиями при транспортировке, хранении и эксплуатации;
- Обнаружения следов воздействия химических веществ и влаги;
- Несоблюдения правил установки и подключения;
- Несоблюдения требований инструкции по эксплуатации;
- Обнаружения повреждений товара в результате сильного загрязнения;
- Обнаружения повреждений в результате неправильного применения моющих средств и расходных материалов или использования не рекомендованных производителем средств по уходу;
- Обнаружения признаков разборки, ремонта и иных вмешательств лицами, не имеющими полномочий на оказание данных услуг;
- Включения в электрическую сеть с параметрами, не соответствующими ГОСТу, ДСТУ;
- Повреждений товара, вызванных животными или насекомыми;
- Противоправных действий третьих лиц;

Гарантия качества товара

- Действий непреодолимой силы (пожара, залива, стихийных бедствий и т.п.);
- Нарушения функционирования товара вследствие попадания во внутренние рабочие объемы посторонних предметов, животных, насекомых и жидкостей.

Гарантийное обслуживание не распространяется на:

- работы по регулировке, настройке, чистке и прочему уходу за изделием, оговоренные в настоящей Инструкции по эксплуатации;
- работы по замене расходных материалов (элементов питания, фильтров, лампочек освещения, мешков-пылесборников, и т.д.), оговоренные в настоящей Инструкции по эксплуатации.

Недостатками товара не являются:

- запах нового пластика или резины, издаваемый товаром в течение первых дней эксплуатации;
- изменение оттенка цвета, глянца частей оборудования в процессе эксплуатации;
- шумы (не выходящие за пределы санитарных норм), связанные с принципами работы отдельных комплектующих изделий, входящих в состав товара:
 - вентиляторов
 - масляных/воздушных доводчиков дверей
 - водяных клапанов
 - электрических реле
 - электродвигателей
 - ремней
 - компрессоров
- шумы, вызванные естественным износом (старением) материалов:
 - потрескивания при нагреве/охлаждении
 - скрипы
 - незначительные стуки подвижных механизмов
- необходимость замены расходных материалов и быстроизнашивающихся частей, пришедших в негодность в результате их естественного износа.

Сервисные центры Miele

Сервисная сеть Miele включает в себя собственные сервисные центры в Алматы и Киеве, региональных сервисных специалистов Miele и партнерские сервисные центры в регионах. Со списком городов, в которых представлен сервис Miele, Вы можете ознакомиться на интернет-сайте компании:

- *для Казахстана:* www.miele.kz
- *для Украины:* www.miele.ua

В случае необходимости сервисной поддержки просим обращаться по телефонам “Горячей линии”, указанным на странице **Контактная информация о Miele**.

Гарантия качества товара

Контактная информация о Miele

По всем вопросам, связанным с приобретением техники, приобретением дополнительных принадлежностей и расходных материалов, а также в случае необходимости сервисной поддержки просим обращаться по телефону "Горячей линии".

Республика Казахстан

ТОО « Миле »
050000, г. Алматы, ул. Абиш Кекилбайулы, 34, 1-04
Тел. (727) 313 23 00
Факс (727) 311 10 42
Горячая линия 8-800-080-53-33
E-mail: info@miele.kz
Internet: www.miele.kz

Украина

ООО « Миле »
01033 Киев, Украина
ул. Короленковская, д. 4
Тел. 0 800 500290 (звонок со стационарного телефона на территории Украины бесплатный)
(044) 496 03 00
E-mail: info@miele.ua
Internet: www.miele.ua

Другие страны СНГ

По всем вопросам приобретения дополнительных принадлежностей и расходных материалов, а также в случае необходимости сервисной поддержки, просим обращаться к продавцу, у которого Вы приобрели это изделие.

Внимание!

Условия гарантии в данных странах (в силу местного законодательства) могут быть иными. Уточнить условия гарантии можно у продавца.

Заявление о соответствии

Настоящим компания Miele заявляет, что данный винный холодильник соответствует директиве 2014/53/ЕС.

Полный текст заявления о соответствии товара требованиям ЕС можно найти на одном из следующих интернет-сайтов:

- Продукты, Скачать, на www.miele.kz
- Сервис, Запрос информации, инструкции по эксплуатации на <https://www.miele.kz/ru/domestic/service-21.htm> с указанием названия прибора или заводского номера.

Диапазон частот	2.4000 гигагерц – 2.4835 гигагерц
-----------------	--------------------------------------

Максимальная излучаемая мощность	< 100 мВт
----------------------------------	-----------

Авторские права и лицензии

Для эксплуатации коммуникационного модуля компания Miele использует собственное или стороннее ПО, которое не подпадает под действие условия предоставления так называемой свободной лицензии. Эти программы/компоненты ПО защищены авторским правом. Необходимо соблюдать авторские права компании Miele и третьей стороны.

Кроме того, в интегрированном в прибор коммуникационном модуле содержатся компоненты программного обеспечения, которые предоставляются на условиях свободной лицензии. Имеющиеся компоненты открытого ПО вместе с относящимися к ним сведениями об авторских правах, копиями соответствующих действующих лицензий, а также при необходимости дополнительную информацию вы можете запросить локально по IP-адресу в браузере ([http\[s\]://<номер IP-адреса>/Licenses](http[s]://<номер IP-адреса>/Licenses)). Изложенные в условиях предоставления свободной лицензии положения об ответственности и гарантийных обязательствах действуют только в отношении соответствующих правообладателей.

Производитель:

Миле & Ци. КГ, Карл-Миле-Штраße, 29, 33332 Гютерсло, Германия
Miele & Cie. KG, Carl-Miele-Straße 29, 33332 Gütersloh, Deutschland

Изготовлено на заводе:

Либхер-Хаусгерете Марица ЕООД, Пловдивская область, 4202 Радиново,
Болгария

Liebherr-Hausgeräte Marica EOOD, Plovdiv Area, 4202 Radinovo, Bulgarien

Импортеры:

ТОО "Миле"

Казахстан

город Алматы

Бостандыкский район

улица Абиш Кекилбайұлы, дом 34, 1-04

почтовый индекс 050000

Тел. +7 (727) 313-23-00

Факс +7 (727) 311 10 42

E-mail: info@miele.kz

Internet: www.miele.kz

ООО «Миле»

01033 Киев, Украина

ул. Короленковская, д. 4

Телефон: + 38 (044) 496 0300

E-mail: info@miele.ua

Internet: www.miele.ua



EAC

KWT 4584 ...

ru-KZ

M.-Nr. 12 831 930 / 04 / 002