

















Návod k obsluze Vinotéka



Před umístěním, instalací a uvedením do provozu si **bezpodmínečně** přečtěte návod k obsluze a montáži. Tím ochráníte sebe a zabráníte škodám.

Obsah

Bezpečnostní pokyny a varovná upozornění	4	Uvedení do provozu	25
Udržitelnost a ochrana životního prostředí	13	Před prvním použitím	25
Takto ušetříte elektrickou energii ...	14	Připojení vinotéky	25
Seznámení	15	Aktivace pachového filtru (filtr Active AirClean) 	25
Popis přístroje	15	Zapnutí vinotéky	25
Uspořádání přístroje	15	Vypnutí vinotéky	25
Displej.....	16	Při delší nepřítomnosti.....	25
Nastavovací mód 	17	Předpoklady pro síťové spojení	25
Blokovací funkce  / 	17	Provedení prvního zapojení do sítě	26
Vypnutí vinotéky 	17	Provedení funkcí Scan & Connect	26
Režim šabat 	17	Obsluha	27
Informace k režimu šabat i	17	Nastavení teploty	27
Doba do zahájení alarmu dvířek 	18	Možné nastavené hodnoty teploty	27
Zapojení do sítě 	18	Ukazatel teploty	27
Tón tlačítek  / 	18	Nastavení vlhkosti vzduchu (ActiveHumidity) 	27
Varovné a signální tóny  /  ...	18	Možné nastavené hodnoty vlhkosti vzduchu	28
Jas displeje 	18	Kontrola skutečné vlhkosti vzduchu i	28
Jednotka teploty °C/°F	18	Úprava nastavení	29
Výstavní provoz 	18	Čištění a ošetřování	37
Nastavení z výroby 	18	Upozornění k čisticímu prostředku..	37
Informace k vinotéce i	18	Příprava vinotéky na čištění	37
Indikátor filtru Active AirClean 	19	Čištění vnitřního prostoru	37
Síťové spojení.....	20	Výměna filtru Active AirClean.....	38
Bezpečnost	20	Potvrzení výměny filtru Active AirClean	38
Teplotní alarm	20	Čištění čelní stěny a bočních stěn přístroje.....	38
Alarm dvířek.....	21	Čištění těsnění dvířek	39
Ovládání zámku dvířek	21	Čištění větracích a odvětrávacích profilů	39
Uspořádání vnitřního prostoru.....	22	Po čištění.....	39
Přemístění kovových roštů	22	Automatické odmrazování	39
Kapacita.....	22	Odstraňování závad	40
Uspořádání lahví vína na kovových rostech	23	Vnitřní osvětlení.....	47
Dodávané příslušenství	24	Příčiny hluků.....	48
Příslušenství k dokoupení.....	24		

Servisní služba	50
Kontakt při závadách.....	50
Databáze EPREL.....	50
Záruka.....	50
Instalace	51
Místo instalace	51
Požadavky na větrání a odvětrávání	52
Umístění několika vinoték/chladi- cích přístrojů.....	52
Změna směru otvírání dvířek	53
Umístění vinotéky.....	53
Vyrovnání vinotéky.....	54
Rozměry přístroje	55
Instalační rozměry/horní pohled	55
Přípojky.....	56
Elektrické připojení.....	57
Prohlášení o shodě	58
Autorská práva a licence	59

Bezpečnostní pokyny a varovná upozornění

Tato vinotéka splňuje předepsaná bezpečnostní ustanovení. Neodborné používání však může vést k úrazům osob a věcným škodám.

Než vinotéku uvedete do provozu, přečtěte si pozorně návod k obsluze a návod k montáži. Obsahují důležité pokyny pro montáž, bezpečnost, používání a údržbu. Tím ochráníte sebe a zabráníte poškození své vinotéky.

Podle normy IEC 60335-1 upozorňuje Miele výslovně na to, že je bezpodmínečně nutné přečíst si a dodržovat kapitolu věnovanou instalaci vinotéky a bezpečnostní pokyny a varovná upozornění.

Miele neodpovídá za škody, které vzniknou v důsledku nedbání těchto pokynů.

Návod k obsluze a montáži uschovejte a předejte ho případnému novému majiteli.

Používání ke stanovenému účelu

- ▶ Vinotéka je určena pro používání v domácnosti a podobných prostředích jako například
 - v prodejnách, kancelářích a podobných pracovních prostředích
 - v zemědělských usedlostech
 - v hotelech, motelech, penzionech a dalších typických obytných prostorách pro zákazníky.

Tato vinotéka není určena k používání venku.

- ▶ Používejte vinotéku výhradně v rámci domácnosti ke skladování vína.

Vinotéka není vhodná pro zmrazování potravin.

Všechny ostatní způsoby použití jsou nepřijatelné.

- ▶ Vinotéka není vhodná pro skladování a chlazení medikamentů, krevní plazmy, laboratorních preparátů nebo podobných látek nebo produktů, z nichž vychází směrnice o zdravotnických prostředcích. Nesprávné použití vinotéky může vést k poškození nebo zkažení uskladněných materiálů. Dále vinotéka není vhodná pro provoz v oblastech ohrožených výbuchem.

Miele neodpovídá za škody způsobené použitím v rozporu se stanoveným účelem nebo nesprávnou obsluhou.

Bezpečnostní pokyny a varovná upozornění

► Osoby (včetně dětí), které vzhledem ke svým fyzickým, smyslovým a psychickým schopnostem nebo kvůli nezkušenosti nebo neznalosti nejsou schopné vinotéku bezpečně obsluhovat, musí být při obsluze pod dozorem.

Tyto osoby smí vinotéku obsluhovat bez dozoru jen tehdy, pokud byly instruovány ohledně bezpečného používání a pochopily nebezpečí, která z toho vyplývají.

Děti v domácnosti

- Děti mladší osmi let se nesmí samy bez dozoru pohybovat v blízkosti vinotéky.
- Děti starší než osm let smí vinotéku obsluhovat bez dozoru jen tehdy, když jim byla vysvětlena tak, že ji mohou obsluhovat bezpečně. Děti musí být schopné rozpoznat a chápat možná nebezpečí v případě chybné obsluhy.
- Děti nesmí vinotéku čistit nebo provádět její údržbu bez dozoru.
- Dávejte pozor na děti, které se zdržují v blízkosti vinotéky. Nikdy jim nedovolte, aby si s vinotékou hrály.
- Nebezpečí udušení. Děti by si mohly hrát s obalovým materiálem (například fólií), mohly by se do ní balit nebo si ji přetáhnout přes hlavu a udusit se. Obalový materiál uchovávejte mimo dosah dětí.

Bezpečnostní pokyny a varovná upozornění

Technická bezpečnost

► Okruh chladiva je zkontrolován ohledně nepropustnosti. Vinotéka vyhovuje příslušným bezpečnostním předpisům a odpovídajícím směrnicím EU.



► Varování: Nebezpečí požáru/hořlavé materiály. Tento symbol je umístěn na kompresoru a upozorňuje na hořlavé materiály. Tuto nálepku neodstraňujte.

Obsažené chladivo (údaje na typovém štítku) je ekologické, avšak hořlavé.

Použití tohoto ekologického chladiva vede k částečnému zvýšení provozních hluků. Vedle provozních hluků kompresoru se mohou vyskytovat hluky vyvolané prouděním v celém chladicím okruhu. Těmto jevům se bohužel nedá zabránit, nemají však vliv na výkonnost vinotéky.

Při přepravě a při vestavbě nebo umístování vinotéky dbejte na to, aby se nepoškodily součásti chladicího okruhu. Vystřikující chladivo může vést k poranění očí a unikající chladivo se může vznítit.

Při poškození:

- Nepřibližujte se s otevřeným ohněm nebo zápalnými zdroji.
- Odpojte vinotéku od elektrické sítě.
- Několik minut větrejte místnost, ve které vinotéka stojí.
- Informujte servisní službu.

► Čím více chladiva je ve vinotéce, tím větší musí být místnost, ve které bude vinotéka umístěna. Při případném úniku v příliš malých místnostech se může vytvářet hořlavá směs plynu se vzduchem. Na 8 g chladiva musí mít místnost velikost nejméně 1 m³. Množství chladiva je uvedeno na typovém štítku uvnitř vinotéky.

► Připojovací údaje (jištění, frekvence, napětí) uvedené na typovém štítku vinotéky musí bezpodmínečně souhlasit s odpovídajícími parametry elektrické sítě, aby se vinotéka nepoškodila.

Před připojením tyto údaje porovnejte. V případě pochybností se zeptejte kvalifikovaného elektrikáře.

Bezpečnostní pokyny a varovná upozornění

► Elektrická bezpečnost této vinotéky je zajištěna jen tehdy, když je připojena k elektrickému systému s ochranným vodičem nainstalovanému podle předpisů. Tento základní předpoklad bezpečnosti musí být splněn.

V případě pochybností nechte elektrickou instalaci zkontrolovat kvalifikovaným elektrikářem.

► Občasný nebo trvalý provoz na soběstačném nebo se sítí nesynchronizovaném zařízení pro napájení energií (jako např. ostrovní sítě, záložní systémy) je možný. Předpokladem provozu je, aby u zařízení pro napájení energií byly dodrženy specifikace normy EN 50160 nebo srovnatelné.

Bezpečnostní opatření stanovená pro domovní instalaci a pro tento výrobek Miele musí být co do své funkce a způsobu práce zajištěna i v ostrovním provozu nebo v provozu nesynchronizovaném se sítí nebo být v instalaci nahrazena rovnocennými opatřeními. Jak je popsáno například v aktuálním vydání VDE-AR-E 2510-2.

► Aby bylo v případě nouze možné odpojit vinotéku rychle od proudu, musí být zásuvka umístěná mimo oblast zadní strany přístroje a musí být snadno přístupná.

► Když je poškozený přívodní síťový kabel, odpojte vinotéku neprodleně od elektrické sítě. Zavolejte servisní službu.

► Poškozený přívodní síťový kabel smí být nahrazen pouze speciálním přívodním síťovým kabelem stejného typu (k dostání v internetovém obchodě Miele nebo u servisní služby Miele). Z bezpečnostních důvodů smí výměnu provádět jen kvalifikovaný pracovník nebo servisní služba Miele.

► Rozbočovací vícenásobné zásuvky a prodlužovací kabely neposkytují nutnou bezpečnost (nebezpečí požáru). Vinotéku pomocí nich k elektrické síti nepřipojujte.

► Když se dostane vlhkost k součástem pod napětím nebo přívodnímu síťovému kabelu, může to vést ke zkratu. Vinotéku proto neprovazujte v oblastech ohrožených vlhkostí nebo stříkající vodou (např. v garáži, prádelně).

► Tato vinotéka nesmí být provozována na nestabilních místech (např. na lodi).

► Poškozená vinotéka může ohrozit Vaši bezpečnost. Zkontrolujte ji, zda není viditelně poškozená. Poškozenou vinotéku nikdy neuvádějte do provozu.

► Tato vinotéka není určena k používání jako vestavný přístroj.

Bezpečnostní pokyny a varovná upozornění

▶ Při pracích spojených s instalací a údržbou jakož i při opravách musí být vinotéka odpojená od elektrické sítě. Odpojená od elektrické sítě je jen tehdy, když:

- jsou vypnuté jističe elektrické instalace nebo
- jsou úplně vyšroubované šroubovací pojistky elektrické instalace nebo
- je odpojené připojovací síťové vedení od elektrické sítě. U pří-
vodních vedení se síťovou zástrčkou pro jeho odpojení od elek-
trické sítě netahejte za vedení, nýbrž za zástrčku.

▶ Neodborně provedené instalační a údržbářské práce nebo opravy mohou uživatele vystavit značným nebezpečím, za která výrobce neručí.

Instalační a údržbářské práce nebo opravy smí provádět jen kvalifi-
kovaný pracovník nebo servisní služba Miele.

▶ Pokud vinotéku neopraví kvalifikovaný pracovník nebo servisní služ-
ba Miele, dojde ke ztrátě nároků vyplývajících ze záruky.

▶ Doporučujeme nahradit vadné díly originálními náhradními díly. Při
řádné montáži originálních náhradních dílů ručí Miele za splnění bez-
pečnostních požadavků v plném rozsahu a za zachování nároků vy-
plývajících ze záruky.

▶ Tato vinotéka je kvůli zvláštním požadavkům (například ohledně
teploty, vlhkosti, chemické odolnosti, odolnosti proti otěru a vibracím)
vybavená speciální žárovkou. Tato žárovka se smí používat jen ke
stanovenému účelu. Žárovka není vhodná pro osvětlení místnosti. Vý-
měnu smí provádět jen kvalifikovaný pracovník nebo servisní služba
Miele. V této vinotéce je několik světelných zdrojů s třídou energie-
tické účinnosti nejméně G.

Odborná instalace

- ▶ Změnu směru otvírání dvířek proveďte (v případě potřeby) podle montážního návodu.
- ▶ Při přepravě, změně směru otvírání dvířek a umístování vinotéky noste vždy ochranné rukavice.
- ▶ Vinotéka je těžká a při otevřených dvířkách má tendenci převrátit se dopředu:
 - Vinotéku musí přepravovat nebo přemísťovat nejméně 2 osoby.
 - Změnu směru otvírání dvířek vinotéky musí provádět nejméně 2 osoby.
 - Vinotéku musí umístit nejméně 2 osoby.
 - Nenechte vinotéku při umístování nikdy bez dozoru.

Provozní zásady

- ▶ Vinotéka je koncipována pro určitou klimatickou třídu (rozsah teplot okolí), jejíž meze musí být dodrženy. Klimatická třída je uvedena na typovém štítku uvnitř vinotéky. Nižší teplota okolí vede k delší době nečinnosti kompresoru, takže vinotéka za určitých okolností nedokáže udržet potřebnou teplotu.
- ▶ Větrací a odvětrávací profily nesmí být zakryty nebo zastavěny. Nebylo by pak již zajištěno bezvadné vedení vzduchu. Mohla by se zvýšit spotřeba elektrické energie a mohly by se poškodit konstrukční součásti.
- ▶ Nebezpečí poškození potravinami obsahujícími tuky nebo oleje. Pokud ve vinotéce skladujete potraviny obsahující tuk nebo olej, dbejte na to, aby se unikající tuk nebo olej nedostal do styku s plastovými díly vinotéky. V plastu mohou vzniknout trhliny, takže plast popraská nebo se roztrhne.
- ▶ Nebezpečí požáru a výbuchu v důsledku zápalných směsí plynů. Neukládejte ve vinotéce výbušné látky a výrobky s hořlavými hnacími plyny (např. spreje v plechovce). Elektrické součásti mohou vyvolat vznícení zápalných směsí plynů. Příslušné plechovky se spreji poznáte podle natištěného údaje o obsahu nebo podle symbolu plamene. Elektrické součásti mohou zapálit unikající plyny.
- ▶ Nebezpečí výbuchu. Ve vinotéce neprovozujte žádné elektrické přístroje. Může docházet k jiskření.

Bezpečnostní pokyny a varovná upozornění

Příslušenství a náhradní díly

- ▶ Doporučujeme používat originální příslušenství Miele. Pokud budou namontovány nebo vestavěny jiné díly, mohou zaniknout nároky vyplývající ze záruky, ručení a/nebo odpovědnosti za výrobek.
- ▶ Originální náhradní díly Miele budou k dispozici nejméně 10 let a až 15 let po skončení sériové výroby vinotéky.

Čištění a ošetřování

- ▶ Neošetřujte těsnění dvířek oleji nebo tuky. V průběhu času by došlo ke ztežení těsnění.
- ▶ Pára z parního čisticího zařízení se může dostat k součástem pod napětím a vyvolat zkrat. Na čištění vinotéky nikdy nepoužívejte parní čisticí zařízení.
- ▶ Varování. Na urychlení odmrazování nepoužívejte mechanické nebo jiné pomocné prostředky, které nebyly doporučeny výrobcem.
- ▶ Špičaté předměty nebo předměty s ostrými hranami poškodí chladicí systém a vinotéka přestane fungovat. Proto takové předměty nepoužívejte na
 - odstraňování vrstev námrazy,
 - odstraňování zbytků jako např. etiket.

Přeprava

- ▶ Přepravujte vinotéku vždy ve vzpřímené poloze a v přepravním obalu, aby nedošlo ke škodám.
- ▶ Nebezpečí úrazu a poškození přístroje. Vinotéku přepravujte s pomocníkem, protože je velmi těžká.

Likvidace Vašeho starého přístroje

- ▶ Hrající si děti se ve vinotéce mohou uzamknout a udusit se.
 - Odmontujte dvířka přístroje.
 - Dřevěné/kovové rošty nechte ve vinotéce, aby děti nemohly jednoduše vlézt dovnitř.
 - U vinoték se zámkem dvířek: zabraňte tomu, aby se hrající si děti mohly uzamknout a ohrozit tak svůj život.
- ▶ Nebezpečí úrazu elektrickým proudem!
 - Odřežte síťovou zástrčku od přívodního síťového kabelu.
 - Odřežte přívodní síťový kabel od starého přístroje.

Síťovou zástrčku a přívodní síťový kabel zlikvidujte odděleně od starého přístroje.

▶ Během likvidace a po ní zajistěte, aby vinotéka nebyla odložená v blízkosti benzínu nebo jiných hořlavých plynů a kapalin.

▶ Nebezpečí požáru v důsledku unikajícího oleje nebo chladiva. Chladivo a olej obsažené v přístroji jsou hořlavé. Při příslušné vysoké koncentraci a ve styku s externím zdrojem tepla se unikající chladivo nebo olej mohou vznítit.

Při vyřazování přístroje zajistěte, aby nedošlo k poškození chladicího okruhu. Tím zabráníte nekontrolovanému úniku chladiva (údaje na typovém štítku) a oleje.

▶ Vystřikující chladivo může vést k poranění očí! Nepoškodte součásti chladicího okruhu např.

- propíchnutím kanálů chladiva ve výparníku,
- zalomením potrubí,
- odškrábáním povrchových vrstev.

Bezpečnostní pokyny a varovná upozornění

Symbol na kompresoru (podle modelu)

Toto upozornění má význam jen pro recyklaci. V normálním provozu nehrozí nebezpečí.



► Olej v kompresoru může být při požití a vniknutí do dýchacích cest smrtelně nebezpečný.

Likvidace obalu

Obal slouží k manipulaci a chrání přístroj před poškozením během přepravy.

Obalové materiály byly zvoleny s přihlédnutím k aspektům ochrany životního prostředí a k možnostem jejich likvidace a obecně jsou recyklovatelné.

Vrácení obalů do materiálového cyklu šetří suroviny. Využívejte sběrná místa cenných materiálů a možnosti vrácení.

Přepavní obaly odebere zpět Váš specializovaný prodejce Miele.

Likvidace starého přístroje

Elektrické a elektronické přístroje často obsahují cenné materiály. Obsahují také určité látky, směsi a díly, které byly nutné pro jejich funkci a bezpečnost.

V domovním odpadu a při neodborném nakládání mohou poškodit lidské zdraví a životní prostředí. Svůj starý přístroj proto v žádném případě nedávejte do domovního odpadu.



Dbejte na to, aby se Váš přístroj do odborné, ekologické likvidace nepoškodil. Tak je zajištěno, že chladivo obsažené v okruhu chladiwa a olej nacházející se v kompresoru nemohou uniknout do životního prostředí.

Místo toho využijte oficiální sběrná a vratná místa pro bezplatné odevzdávání a užitkování elektrických a elektronických přístrojů zřízená obcemi, prodejci nebo společnostmi Miele. Podle zákona jste sami zodpovědní za vymazání případných osobních údajů na likvidovaném starém přístroji. Ze zákona máte povinnost vyjmout a přitom nezničit staré baterie a staré akumulátory, které nejsou pevně uzavřené v přístroji, a lampy, které lze vyjmout bez zničení. Zaneste je do vhodné sběrný, kde je můžete bezplatně odevzdat. Postarejte se prosím o to, aby byl Váš starý přístroj až do doby odvezení uložen mimo dosah dětí.

Udržitelnost a ochrana životního prostředí

Takto ušetříte elektrickou energii ...

- Místo instalace** Při zvýšených teplotách okolí musí vinotéka častěji chladit a při tom spotřebuje více elektrické energie. Proto:
- Umístěte vinotéku v dobře větrané místnosti.
 - Neumísťujte vinotéku vedle zdroje tepla (topné těleso, sporák).
 - Chraňte vinotéku před přímým slunečním zářením.
 - Postarejte se o ideální teplotu okolí kolem 20 °C.
 - Udržujte volné větrací a odvětrávací profily a pravidelně z nich odstraňujte prach.
- Nastavení teploty** Čím nižší je nastavená teplota, tím vyšší je spotřeba energie. Doporučují se následující nastavení:
- +12 až +14 °C.
- Používání** Přiváděným teplem a omezením cirkulace vzduchu se zvyšuje spotřeba elektrické energie. Proto:
- Dvířka přístroje otvírejte vždy jen na nezbytně nutnou dobu. Dobré roztřídění lahví vína pomáhá při orientaci.
 - Po otevření dvířka úplně zavřete.
 - Při uspořádání kovových roštů se držte stavu, v jakém Vám byl přístroj dodán od výrobce.
 - Nepřepněte kovové rošty, aby mohl cirkulovat vzduch.
 - Udržujte volné větrací otvory ventilátoru.

Popis přístroje

Uspořádání přístroje

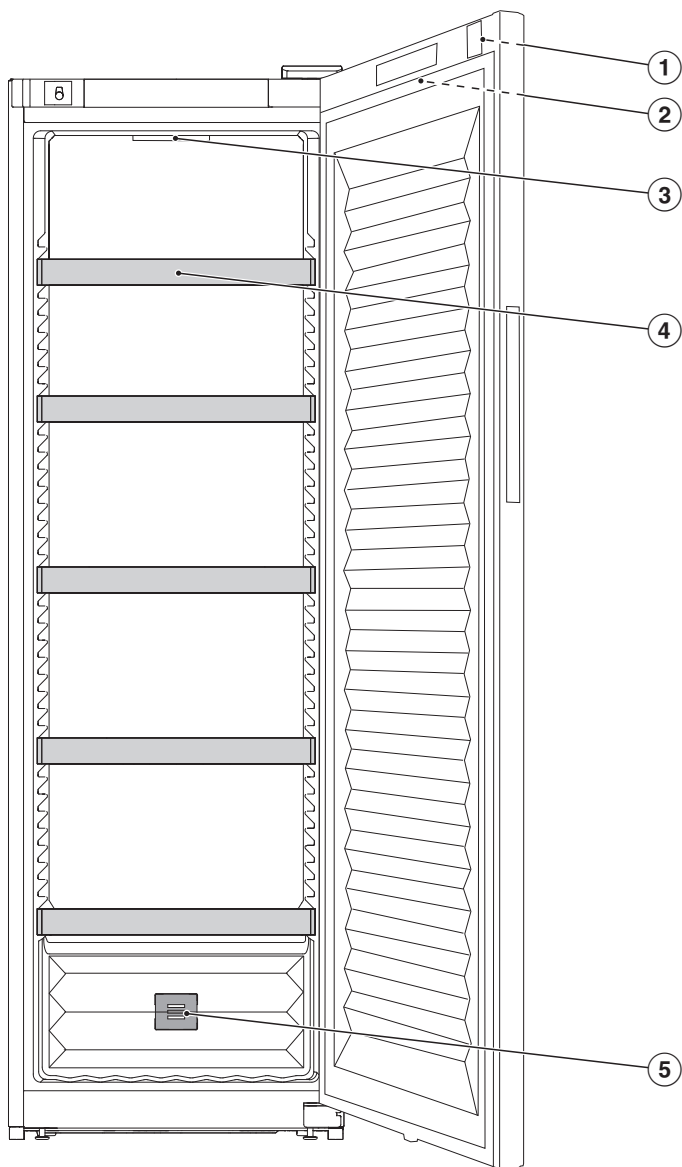

Seznámení

- ① zámek dvířek
- ② displej na dvířkách přístroje
- ③ vnitřní osvětlení
- ④ kovové rošty
- ⑤ pachový filtr (filtr Active AirClean)

Displej

Špičatými nebo ostrými předměty jako např. tužkami můžete displej poškrábat. Dotýkejte se displeje pouze prsty. Když máte studené prsty, nemusí displej reagovat.

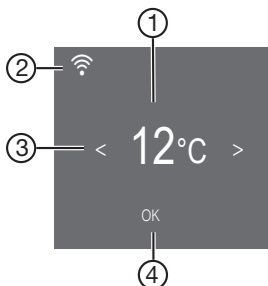

- ① ukazatel teploty
- ② ukazatel stavu připojení (zobrazuje se jen tehdy, když je vytvořeno síťové spojení)
- ③ senzorová tlačítka pro výběr nastavení
- ④ senzorové tlačítko *OK* pro potvrzení volby a vstup do nastavovacího módu ⚙️

Nastavovací mód

Blokovací funkce /

Zapnutá blokovací funkce chrání před nechtěným vypnutím vinotéky a před nechtěným přestavením nepovolanými osobami, například dětmi.

Když chcete např. jen nakrátko změnit nastavení teploty, můžete blokovací funkci na chvíli deaktivovat (viz kapitola „Úprava nastavení“).

Vypnutí vinotéky

Zde můžete vypnout vinotéku (viz kapitola „Úprava nastavení“).

Režim šabat

Pro podporu náboženských zvyklostí má vinotéka režim šabat (viz kapitola „Úprava nastavení“).

Při zapnutém režimu šabat  se dočasně deaktivuje:

- vnitřní osvětlení při otevřených dvířkách přístroje
- displej
- všechny akustické a optické signály
- aktivní WiFi připojení
- připomenutí (např. indikátor filtru Active AirClean): nastavený časový interval se pozastaví

Všechny ostatní předtím nastavené funkce zůstanou aktivované.

Když je zapnutý režim šabat , nemůžete na vinotéce provádět žádná nastavení.

Informace k režimu šabat

Zde můžete zjistit verzi režimu šabat.

Seznámení

Doba do zahájení alarmu dvířek

Zde můžete nastavit dobu do zahájení alarmu dvířek po otevření dvířek přístroje.

Zapojení do sítě

Zde můžete provést první zapojení do sítě, deaktivovat a aktivovat WiFi nebo resetovat konfiguraci sítě (viz kapitola „Úprava nastavení“).

Tón tlačítek

Zde můžete zapnout nebo vypnout tón tlačítek (viz kapitola „Úprava nastavení“).

Varovné a signální tóny

Zde můžete změnit hlasitost varovných a signálních tónů (např. při alarmu dvířek nebo chybovém hlášení). Nebo varovné a signální tóny můžete úplně vypnout, pokud máte pocit, že Vás ruší (viz kapitola „Úprava nastavení“).

Jas displeje

Zde můžete přizpůsobit jas displeje světelným podmínkám Vašeho prostředí (viz kapitola „Úprava nastavení“).

Jednotka teploty °C/°F

Zde můžete nastavit jednotku teploty (°Celsia nebo °Fahrenheita) (viz kapitola „Úprava nastavení“).

Výstavní provoz

Zde můžete vypnout výstavní provoz, když je z výroby zapnutý (na displeji se zobrazuje ) (viz kapitola „Úprava nastavení“).

Výstavní provoz umožňuje specializovaným prodejnám prezentovat vinotéku bez zapnutého chlazení. Pro soukromé používání toto nastavení nepotřebujete.

Nastavení z výroby

Zde můžete resetovat nastavení vinotéky na nastavení z výroby (viz kapitola „Úprava nastavení“).

Tip: Až budete likvidovat nebo prodávat svoji vinotéku nebo uvádět do provozu použitou vinotéku, resetujte ji na nastavení z výroby. Tím se resetuje i konfigurace sítě, takže se z vinotéky odstraní Vaše osobní data. Kromě toho na vinotéku již nebude mít přístup předchozí majitel.

Informace k vinotéce

Zde můžete vyvolat označení modelu a sériové číslo své vinotéky.

Připravte si tyto údaje o přístroji:

- pro připojení vinotéky do své sítě WiFi (viz kapitola „Úprava nastavení“, odstavec „První vytvoření Miele@home“).
- pro nahlášení poruchy v servisní službě Miele (viz kapitola „Servisní služba“).
- pro zjištění informací v databázi EPREL (viz kapitola „Servisní služba“).

Indikátor filtru Active AirClean

Filtrování vzduchu filtrem Active AirClean zajišťuje, že vzduch zůstane bez prachu a bez zápachů.

Indikátor filtru Active AirClean  na displeji Vás asi jednou za 12 měsíců upozorní na nutnost výměny filtru Active AirClean (viz kapitola „Čištění a ošetřování“, odstavec „Výměna filtru Active AirClean (pachový filtr)“).

Zde můžete aktivovat indikátor filtru Active AirClean  (viz kapitola „Úprava nastavení“).

Seznámení

Síťové spojení

Vaše vinotéka je vybavená integrovaným WiFi modulem. WiFi modul umožňuje síťové spojení s vaší domácí sítí a používání aplikace Miele na mobilním koncovém zařízení.

Po připojení vinotéky přes WiFi se spojení automaticky obnoví při každém dalším zapnutí.

Zajistěte, aby byl v místě instalace vinotéky dostatečně silný signál vaší WiFi sítě.

Zapojením vinotéky do vaší WiFi sítě se zvýší spotřeba elektrické energie, i když vinotéka bude vypnutá.

Chytré doplňky prostřednictvím aplikace Miele*

Síťové spojení prostřednictvím aplikace Miele vám umožní přístup k mnoha chytrým doplňkům, jako je například:

- zjišťování stavových informací
- použití dalších užitečných funkcí
- aktualizacemi softwaru udržovat vinotéku v aktuálním stavu vývoje Miele



Další podrobnosti o chytrých doplňcích najdete na webové stránce Miele, v Apple App Store® nebo v Google Play Store™.

* Doplňková digitální nabídka společnosti Miele & Cie. KG. V závislosti na modelu a zemi se může lišit rozsah funkcí. Nutný je váš souhlas se Všeobecnými obchodními podmínkami a informacemi o ochraně osobních údajů pro digitální výrobky a služby od společnosti Miele v aplikaci Miele. Společnost Miele si vyhrazuje právo digitální nabídky kdykoli změnit nebo ukončit.

Bezpečnost

Teplotní alarm

Vinotéka je vybavená teplotním alarmem, aby nemohla nepozorovaně vzrůst nebo klesnout teplota a tím uškodit vínu.

Když se teplota dostane do oblasti příliš vysokých nebo příliš nízkých hodnot, rozsvítí se na displeji  .

Navíc zní varovný tón, dokud neskončí stav alarmu nebo není varovný tón předčasně vypnut.

Kdy je teplotní rozsah rozpoznán jako rozsah příliš vysokých nebo příliš nízkých teplot, závisí na nastavené teplotě.

Akustický a optický signál je případně vydán v těchto situacích:

- Přerovnáte a vyjmete lahve vína, při tom se dovnitř dostane příliš mnoho teplého vzduchu z místnosti.
- Uložíte větší množství lahví vína.
- Došlo k výpadku napájení.
- Vinotéka je vadná.

Předčasné vypnutí teplotního alarmu

Než vypnete teplotní alarm, měli byste zjistit a odstranit jeho příčinu.

Pokud Vás varovný tón ruší, můžete ho předčasně vypnout.

■ Stiskněte tlačítko **OK**.

Zhasne   a utichne varovný tón.

Na displeji asi 1 minutu bliká nejvyšší teplota, jaká dosud panovala ve vinotéce. Potom ukazatel teploty přejde na aktuální teplotu.

Alarm dvířek

Vinotéka je vybavená alarmem dvířek, aby se zabránilo ztrátě energie při otevřených dvířkách přístroje a aby byly uložené lahve vína chráněné před kolísáním teploty.

Když jsou dvířka přístroje otevřená delší dobu, na displeji se zobrazí . Navíc zní varovný tón a pomalu bliká vnitřní osvětlení.

Dobu do začátku alarmu dvířek lze změnit (viz kapitola „Úprava nastavení“, odstavec „Změna doby do zahájení alarmu dvířek “).

Akustický varovný tón alarmu dvířek lze také vypnout (viz kapitola „Úprava nastavení“, odstavec „Změna nastavení varovných a signálních tónů “).

Jakmile dvířka přístroje zavřete, utichne varovný tón a na displeji zhasne .

Předčasné vypnutí alarmu dvířek

- Stiskněte tlačítko *OK*.

 zhasne a varovný tón utichne. Vnitřní osvětlení trvale svítí.

Pokud nezavřete dvířka přístroje, bude se alarm dvířek asi po 1 minutě opakovat.

Ovládání zámku dvířek

Pomocí mechanického zámku dvířek můžete svoji zásobu vína chránit před nepovolaným přístupem.

Uzamknutí a odemknutí vinotéky

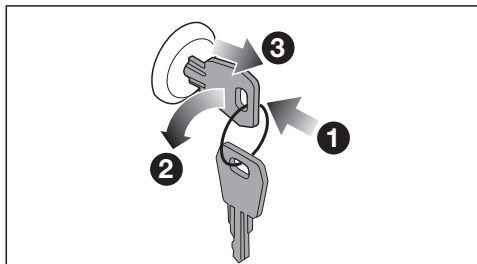

- Zastrčte klíč do zámku **1** v dvířkách přístroje.
- Uzamknutí: zatlačte zámek dvířek dovnitř a otočte klíč o 90° proti směru hodinových ručiček **2**.
- Vytáhněte klíč **3** a uložte ho na bezpečném místě.
- Odemknutí: zastrčte klíč do zámku dvířek, zatlačte zámek dvířek dovnitř a otočte klíč o 90° ve směru hodinových ručiček.

Seznámení

Uspořádání vnitřního prostoru

Přemístění kovových roštů

Kovové rošty nejsou připevněné a lze je tak snadno přemístit.

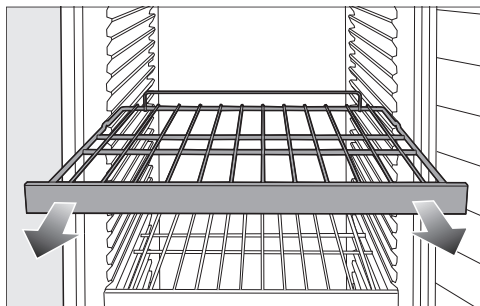

- Vytáhněte kovový rošt dopředu.
- Kovový rošt zasuňte znovu na požadované místo.

! Nebezpečí úrazu padajícími lahvemi vína.

Lahve vína mohou za určitých okolností zůstat zaklíněné výše umístěnými kovovými rošty a při vytažování roštů vypadnout z vinotéky. Kovové rošty vytahujte jen v **nena-
plněném** stavu.

Kapacita

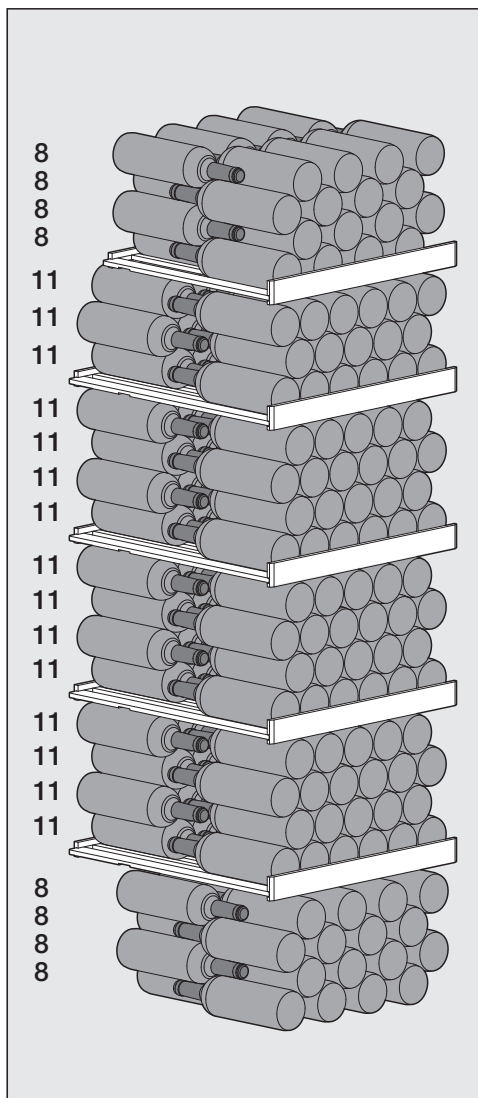

Ve vinotéce lze skladovat maximálně celkem 229 lahví vína (objem 0,75 l, tvar typu Bordeaux).

Uspořádání lahví vína na kovových roštích

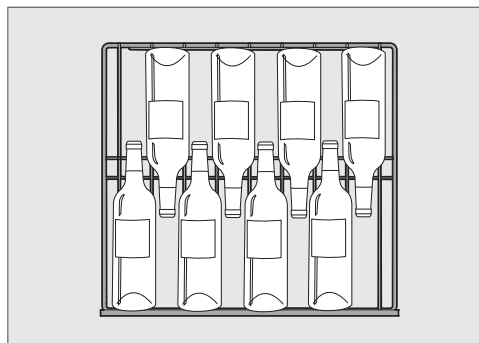

Uspořádání lahví vína na nejhořejším kovovém roštu a na dně přístroje

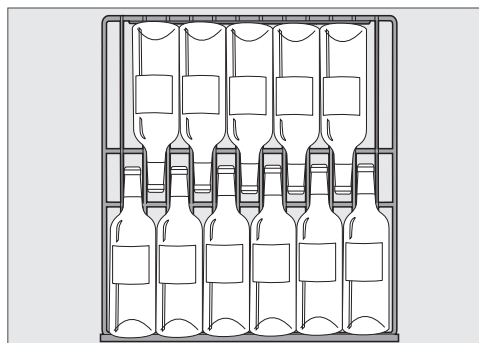

Uspořádání lahví vína na ostatních kovových roštích

! Nebezpečí poškození přetížením. Překročení maximálního doporučeného naplnění může vést k poškození kovových roštů. Maximální náplň jednotlivých kovových roštů je 70 kg.

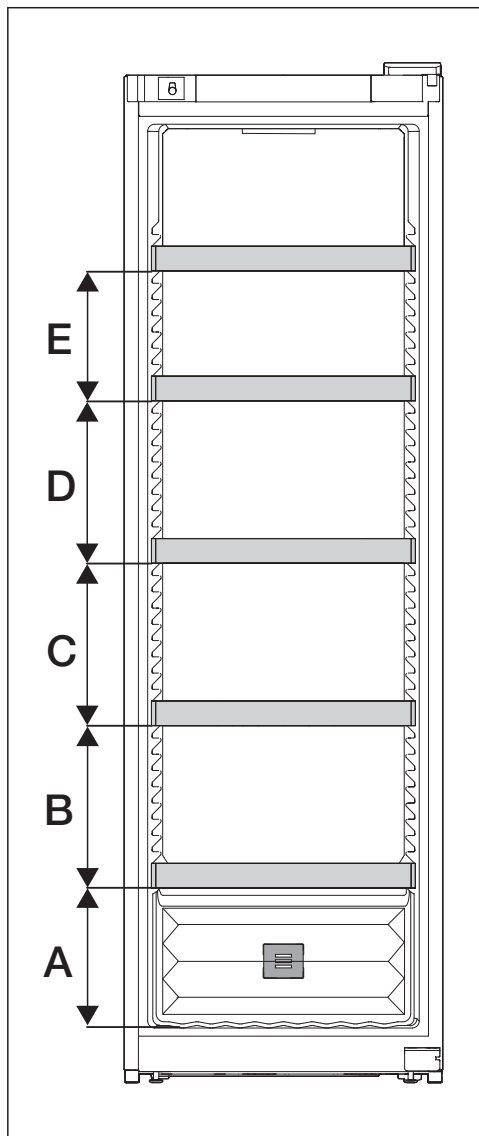

A	B	C	D	E
260	300	300	300	240

Kapacitu lze využít na maximum jen tehdy, když jsou dodrženy uvedené vzdálenosti (v mm) mezi kovovými rošty.

Seznámení

Dodávané příslušenství

**Klíč pro uzamknutí dvířek
přístroje**

Pachový filtr (filtr Active AirClean)

Filtr Active AirClean zajišťuje optimální výměnu vzduchu a tím jeho vysokou kvalitu ve vinotéce.

Příslušenství k dokoupení

V internetovém obchodě Miele, u servisní služby Miele nebo u specializovaného prodejce Miele dostanete produkty speciálně přizpůsobené vinotéce, např. ošetřující prostředky na přístroje a příslušenství.

Do internetového obchodu se dostanete prostřednictvím tohoto QR kódu:



Před prvním použitím



- Odstraňte všechny obalový materiál a ochranné fólie.
- Vyčistěte vnitřek skříně a příslušenství (viz kapitola „Čištění a ošetřování“).

Připojení vinotéky

- Připojte vinotéku k elektrické síti podle popisu v kapitole „Instalace“, odstavec „Elektrické připojení“.

Na displeji se objeví nejprve Miele, potom .

Aktivace pachového filtru (filtr Active AirClean)

- Aktivujte indikátor filtru Active AirClean  (viz kapitola „Úprava nastavení“, odstavec „Aktivace indikátoru filtru Active AirClean “).

Zapnutí vinotéky



- Stiskněte tlačítko *OK*.

Pokud se určitou dobu nedotknete displeje, přejde displej do energeticky úsporného režimu a ztmavne.

Vinotéka začne chladit a při otevřených dvířkách se rozsvítí vnitřní osvětlení.

Podle teploty okolí a nastavení může trvat několik hodin, než bude dosaženo požadované teploty a než se bude trvale zobrazovat.

Vypnutí vinotéky

- Stiskněte tlačítko *OK*.
- Na displeji se zobrazuje .
- Stiskněte tlačítko *OK*.
- Senzorovým tlačítkem < nalistujte symbol .
- Stiskněte tlačítko *OK*.

Na displeji se zobrazuje .

Chlazení a vnitřní osvětlení jsou vypnuté.

Pozor prosím: Když vinotéku vypnete, nebude odpojená od sítě.

Při delší nepřítomnosti

Pokud vinotéku při očekávané delší nepřítomnosti vypnete, ale nevyčistíte a necháte zavřenou, hrozí nebezpečí vytváření plísní. Vinotéku bezpodmínečně vyčistěte.

Jestliže vinotéku nebudete delší dobu používat, tak dbejte následujícího:

- Vypněte vinotéku.
- Vytáhněte síťovou zástrčku nebo vypněte jistič domovní instalace.
- Aby vinotéka dostatečně větrala a nevytvářely se zápachy, vyčistěte ji a nechte ji otevřenou.

Předpoklady pro síťové spojení

Pro síťové spojení musí být splněny tyto předpoklady:

1. V místě instalace je k dispozici domácí síť. Připravte si heslo WiFi.
2. Na mobilním koncovém zařízení je k dispozici aplikace Miele.
3. Máte uživatelský účet v aplikaci Miele.

Uvedení do provozu

Aplikace Miele





Aplikaci Miele si můžete stáhnout zdarma z Apple App Store® nebo Google Play Store™.





Provedení prvního zapojení do sítě

- Stiskněte tlačítko *OK*.

Na displeji se zobrazuje .

- Sensorovým tlačítkem < nebo > nalistujte symbol .
- Stiskněte tlačítko *OK*.
- Sensorovým tlačítkem < nebo > nalistujte symbol .
- Stiskněte tlačítko *OK*.
- Sensorovými tlačítky < a > zvolte požadovaný způsob připojení (aplikace nebo WPS).
- Stiskněte tlačítko *OK*.
- **Pro opuštění nastavovacího módu**
 nalistujte sensorovým tlačítkem < nebo > symbol .
- Stiskněte tlačítko *OK*.
- Sensorovým tlačítkem < nebo > nalistujte symbol  a stiskněte tlačítko *OK*.

Po úspěšném přihlášení se na displeji objeví .

Pokud se nepodaří navázat spojení, objeví se .

Spusťte proces znovu.

Provedení funkcí Scan & Connect

- Naskenujte QR kód.

Pokud jste nainstalovali aplikaci Miele a máte uživatelský účet, budete navedeni přímo na síťové spojení.

Pokud jste aplikaci Miele ještě nenainstalovali, budete navedeni do Apple App Store® nebo do Google Play Store™.

- Nainstalujte aplikaci Miele a vytvořte uživatelský účet.
- Znovu naskenujte QR kód.

Aplikace Miele Vás provede vytvářením.



Nastavení teploty

Pro dlouhodobé skladování Vašich vín doporučujeme teplotu mezi 12 a 14 °C.

- Stiskněte tlačítko *OK*.
- Na displeji se objeví .
- Stiskněte tlačítko *OK*.
- Sensorovými tlačítky *<* a *>* změňte teplotu.
- Stiskněte tlačítko *OK*.

Ukazatel teploty přejde opět na zobrazení skutečné teploty panující momentálně ve vinotéce.

Teplota ve vinotéce se zvyšuje:

- čím častěji a na delší dobu otvíráte dvířka přístroje.
- čím více lahví vína uskladňujete.
- čím teplejší jsou nově uskladněné lahve vína.
- čím vyšší je teplota okolí vinotéky. Vinotéka je koncipována pro určitou klimatickou třídu (rozsah teplot okolí), jejíž meze musí být dodrženy.

Možné nastavené hodnoty teploty

Teplotu lze nastavit od 5 do 20 °C.



Ukazatel teploty

Za normálního provozu se na displeji zobrazuje **střední, skutečná teplota**, jaká panuje ve vinotéce.

Podle teploty okolí a nastavení může trvat několik hodin, než bude dosaženo požadované teploty a než se bude trvale zobrazovat.

Nastavení vlhkosti vzduchu (ActiveHumidity)

Aby nastavení vlhkosti vzduchu bezvadně fungovalo, musí být teplota okolí 19 až 28 °C.

- Stiskněte tlačítko *OK*.
- Na displeji se zobrazuje .
- Sensorovým tlačítkem *>* nalistujte symbol .
- Stiskněte tlačítko *OK*.
- Zvolte požadovanou vlhkost vzduchu (δ , $\delta\delta$ nebo $\delta\delta\delta$) sensorovými tlačítky *<* a *>*.
- Stiskněte tlačítko *OK*.
- Sensorovým tlačítkem *<* nebo *>* nalistujte symbol .
- Stiskněte tlačítko *OK*.

Podle teploty okolí a nastavené vlhkosti vzduchu může trvat několik dnů, než bude dosaženo skutečné vlhkosti vzduchu a než se zobrazí.

Obsluha

Možné nastavené hodnoty vlhkosti vzduchu

Vlhkost vzduchu můžete nastavit ve 3 stupních a tím ji přizpůsobit svým individuálním potřebám.

- Δ: nízká vlhkost vzduchu
- ΔΔ: střední vlhkost vzduchu
- ΔΔΔ: vysoká vlhkost vzduchu

Uvědomte si, že s rostoucím nastavením vlhkosti vzduchu nepatrně roste spotřeba elektrické energie.

Pokud byste chtěli vinotéku používat k dlouhodobému skladování lahví vína se zátkou z přírodního korku, doporučujeme zvolit střední vlhkost vzduchu ΔΔ.

Kontrola skutečné vlhkosti vzduchu i_{Δ}

Podle teploty okolí a nastavené vlhkosti vzduchu může trvat několik dnů, než bude dosaženo skutečné vlhkosti vzduchu a než se zobrazí.

- Stiskněte tlačítko *OK*.

Na displeji se objeví i_{Δ} .

- Sensorovým tlačítkem *>* nalistujte symbol i_{Δ} .

















- Stiskněte tlačítko *OK*.

Na displeji se zobrazuje skutečná teplota, jaká momentálně panuje ve vinotéce (jedná se o přibližně 2hodinovou průměrnou hodnotu).

- Pro opuštění zobrazení stiskněte *OK*.

- Sensorovým tlačítkem *<* nebo *>* nalistujte symbol \hookleftarrow .

- Stiskněte tlačítko *OK*.

 Nastavovací mód	
	Zapnutí blokovací funkce, krátká deaktivace nebo úplné vypnutí blokovací funkce.
	Vypnutí vinotéky.
	Zapnutí nebo vypnutí režimu šabat.
	Vyžádání verze režimu šabat.
	Změna doby do zahájení alarmu dvířek.
	Zapojení do sítě
	APP / WPS Provedení prvního zapojení do sítě.
	Aktivace nebo deaktivace WiFi připojení.
	Reset konfigurace sítě.
	Zapnutí nebo vypnutí tónu tlačítek.
	Změna hlasitosti varovných a signálních tónů nebo jejich úplné vypnutí.
	Změna jasu displeje.
	Změna jednotky teploty.
	Vypnutí výstavního provozu (zobrazuje se, jen když je zapnutý).
	Reset nastavení na nastavení z výroby.
	Vyžádání informací k Vašemu přístroji.
	Aktivace indikátoru filtru Active AirClean.



Úprava nastavení

Když se nacházíte v nastavovacím režimu , je automaticky potlačen alarm dvířek a jiná varovná hlášení.





Zapnutí blokovací funkce /

- Stiskněte tlačítko *OK*.

Na displeji se objeví .

- Sensorovým tlačítkem *<* nebo *>* nalistujte symbol .
- Stiskněte tlačítko *OK*.
- Sensorovým tlačítkem *<* nebo *>* nalistujte symbol .
- Stiskněte tlačítko *OK*.

Při zapnutí blokovací funkce  se zobrazuje tečka • v horním rohu displeje.

- Otevřete a zavřete dvířka přístroje. Teprve pak bude blokovací funkce zapnutá .
- Pro opuštění **nastavovacího módu**  nalistujte sensorovým tlačítkem *<* nebo *>* symbol .
- Stiskněte tlačítko *OK*.
- Sensorovým tlačítkem *<* nebo *>* nalistujte symbol  a stiskněte tlačítko *OK*.

Krátká deaktivace blokovací funkce /

- Stiskněte tlačítko *OK*.

Na displeji se objeví .

- Asi 6 sekund tiskněte sensorové tlačítko *OK*.

Na displeji se objeví .

- Stiskněte tlačítko *OK*.
- Nyní proveďte požadované nastavení.
- Stiskněte tlačítko *OK*.

Zavřením dvířek přístroje se blokovací funkce znovu zapne .



Úplné vypnutí blokovací funkce /

- Stiskněte tlačítko *OK*.



Na displeji se objeví .

- Asi 6 sekund tiskněte sensorové tlačítko *OK*.





Na displeji se objeví .

- Sensorovým tlačítkem *<* nebo *>* nalistujte symbol .
- Stiskněte tlačítko *OK*.
- Sensorovým tlačítkem *<* nebo *>* nalistujte symbol .
- Stiskněte tlačítko *OK*.

Při vypnutí blokovací funkce se na displeji zobrazuje .



- Pro opuštění **nastavovacího módu**  nalistujte sensorovým tlačítkem *<* nebo *>* symbol .
- Stiskněte tlačítko *OK*.
- Sensorovým tlačítkem *<* nebo *>* nalistujte symbol  a stiskněte *OK*.



Vypnutí vinotéky

- Stiskněte tlačítko **OK**.
Na displeji se objeví .
 - Sensorovým tlačítkem **<** nebo **>** nalistujte symbol .
 - Stiskněte tlačítko **OK**.
 - Sensorovým tlačítkem **<** nebo **>** nalistujte symbol .
 - Stiskněte tlačítko **OK**.
- Na displeji se objeví .
- Chlazení a vnitřní osvětlení jsou vypnuté.

Pozor prosím: Když vinotéku vypnete, nebude odpojená od sítě.

Zapnutí režimu šabat

- Stiskněte tlačítko **OK**.
Na displeji se objeví .
- Sensorovým tlačítkem **<** nebo **>** nalistujte symbol .
- Stiskněte tlačítko **OK**.
- Sensorovým tlačítkem **<** nebo **>** nalistujte symbol .
- Stiskněte tlačítko **OK**.

Při zapnutí funkce režim šabat  se zobrazuje tečka  v horním rohu displeje.







Asi po 3 sekundách se displej vypne.

Dbejte na to, aby byla pevně zavřena dvířka přístroje, protože jsou vypnutá optická i akustická varování.

Vypnutí režimu šabat

Funkce režim šabat  se asi po 80 hodinách automaticky vypne.







Funkci režim šabat  můžete vypnout také předčasně.

- Stiskněte tlačítko **OK**.
Na displeji se zobrazuje .
- Stiskněte tlačítko **OK**.
Při zapnuté funkci režim šabat  se zobrazuje tečka  v horním rohu displeje.
- Stiskněte tlačítko **OK**.
Při vypnutí funkce režim šabat  zhasne tečka v horním rohu displeje.
- **Pro opuštění nastavovacího módu**
 nalistujte sensorovým tlačítkem **<** nebo **>** symbol .
- Stiskněte tlačítko **OK**.
- Sensorovým tlačítkem **<** nebo **>** nalistujte symbol  a stiskněte tlačítko **OK**.







Úprava nastavení

Změna doby do zahájení alarmu

dvířek

- Stiskněte tlačítko *OK*.
- Na displeji se objeví .
- Sensorovým tlačítkem < nebo > nalistujte symbol .
- Stiskněte tlačítko *OK*.
- Sensorovým tlačítkem < nebo > nalistujte symbol .
- Stiskněte tlačítko *OK*.
- Sensorovými tlačítky < a > zvolte požadovanou dobu mezi 30 sekundami a 3 minutami a 30 sekundami.
- Stiskněte tlačítko *OK*.
- Pro opuštění **nastavovacího módu**  nalistujte sensorovým tlačítkem < nebo > symbol .
- Stiskněte tlačítko *OK*.
- Sensorovým tlačítkem < nebo > nalistujte symbol  a stiskněte *OK*.

Provedení prvního zapojení do sítě

- Stiskněte tlačítko *OK*.
- Na displeji se zobrazuje .
- Sensorovým tlačítkem < nebo > nalistujte symbol .
- Stiskněte tlačítko *OK*.
- Sensorovým tlačítkem < nebo > nalistujte symbol .
- Stiskněte tlačítko *OK*.
- Sensorovými tlačítky < a > zvolte požadovaný způsob připojení (aplikace nebo WPS).
- Stiskněte tlačítko *OK*.
- **Pro opuštění nastavovacího módu**  nalistujte sensorovým tlačítkem < nebo > symbol .
- Stiskněte tlačítko *OK*.
- Sensorovým tlačítkem < nebo > nalistujte symbol  a stiskněte tlačítko *OK*.

Po úspěšném přihlášení se na displeji objeví .

Pokud se nepodaří navázat spojení, objeví se .

Spusťte proces znovu.

Aktivace WiFi připojení

- Stiskněte tlačítko *OK*.

Na displeji se objeví .

- Sensorovým tlačítkem < nebo > nalistujte symbol .



- Stiskněte tlačítko *OK*.

- Sensorovým tlačítkem < nebo > nalistujte symbol .

- Stiskněte tlačítko *OK*.

- Sensorovým tlačítkem < nebo > nalistujte symbol  a stiskněte *OK*.

Při aktivované síti WiFi se zobrazuje symbol  a tečka • v horním rohu displeje.

- Pro opuštění **nastavovacího módu**  nalistujte sensorovým tlačítkem < nebo > symbol .

- Stiskněte tlačítko *OK*.

- Sensorovým tlačítkem < nebo > nalistujte symbol  a stiskněte *OK*.

Když je WiFi připojení aktivní, zobrazuje se na displeji symbol .

Deaktivace WiFi připojení

- Stiskněte tlačítko *OK*.

Na displeji se objeví .



- Sensorovým tlačítkem < nebo > nalistujte symbol .

- Stiskněte tlačítko *OK*.

- Sensorovým tlačítkem < nebo > nalistujte symbol .

- Stiskněte tlačítko *OK*.

Při deaktivované síti WiFi se na displeji zobrazuje symbol .

- Pro opuštění **nastavovacího módu**  nalistujte sensorovým tlačítkem < nebo > symbol .

- Stiskněte tlačítko *OK*.

- Sensorovým tlačítkem < nebo > nalistujte symbol  a stiskněte *OK*.

Reset konfigurace sítě

- Stiskněte tlačítko *OK*.

Na displeji se objeví .

- Sensorovým tlačítkem < nebo > nalistujte symbol .

- Stiskněte tlačítko *OK*.

- Sensorovým tlačítkem < nebo > nalistujte symbol .



- Stiskněte tlačítko *OK*.

- Sensorovým tlačítkem > nalistujte symbol .

- Stiskněte tlačítko *OK*.

- Sensorovým tlačítkem > nalistujte symbol .

- Stiskněte tlačítko *OK*.

- Pro opuštění **nastavovacího módu**  nalistujte sensorovým tlačítkem < nebo > symbol .

- Stiskněte tlačítko *OK*.

- Sensorovým tlačítkem < nebo > nalistujte symbol  a stiskněte *OK*.

Vynulují se všechna provedená nastavení a hodnoty zadané pro Miele@home.

WiFi připojení se deaktivovalo, na displeji zhasne .

Síťovou konfiguraci resetujte, když svoji vinotéku vyřazujete, prodáváte nebo když uvádíte do provozu použitou vinotéku. Z vinotéky se odstraní všechny osobní údaje. Kromě toho na vinotéku již nebude mít přístup předchozí majitel.

Úprava nastavení

Zapnutí tónu tlačítek

- Stiskněte tlačítko **OK**.

Na displeji se objeví .

- Sensorovým tlačítkem **<** nebo **>** nastavíte symbol .



- Stiskněte tlačítko **OK**.

- Sensorovým tlačítkem **<** nebo **>** nastavíte symbol .

- Stiskněte tlačítko **OK**.

Při zapnutí tónu tlačítek se zobrazuje . Navíc se zobrazuje tečka • v horním rohu displeje.

■ Pro opuštění nastavovacího módu

 nastavíte sensorovým tlačítkem **<** nebo **>** symbol .

- Stiskněte tlačítko **OK**.

- Sensorovým tlačítkem **<** nebo **>** nastavíte symbol  a stiskněte tlačítko **OK**.

Vypnutí tónu tlačítek

- Stiskněte tlačítko **OK**.

Na displeji se objeví .

- Sensorovým tlačítkem **<** nebo **>** nastavíte symbol .



- Stiskněte tlačítko **OK**.

- Sensorovým tlačítkem **<** nebo **>** nastavíte symbol .

- Stiskněte tlačítko **OK**.

Při vypnutí tónu tlačítek se na displeji zobrazuje .

■ Pro opuštění nastavovacího módu

 nastavíte sensorovým tlačítkem **<** nebo **>** symbol .

- Stiskněte tlačítko **OK**.

- Sensorovým tlačítkem **<** nebo **>** nastavíte symbol  a stiskněte tlačítko **OK**.

Změna hlasitosti varovných a signálních tónů /

- Stiskněte tlačítko **OK**.

Na displeji se objeví .

- Sensorovým tlačítkem **<** nebo **>** nastavíte symbol .

- Stiskněte tlačítko **OK**.

- Sensorovým tlačítkem **<** nebo **>** nastavíte symbol .

- Stiskněte tlačítko **OK**.



- Sensorovými tlačítky **<** a **>** zvolte požadovanou hlasitost varovných a signálních tónů.

- Pokud chcete varovné a signální tóny úplně vypnout, listujte doleva tolik, až úplně zhasne sloupcový indikátor.

- Stiskněte tlačítko **OK**.

Při vypnutí varovných a signálních tónů se zobrazuje .

■ Pro opuštění nastavovacího módu

 nastavíte sensorovým tlačítkem **<** nebo **>** symbol .

- Stiskněte tlačítko **OK**.

- Sensorovým tlačítkem **<** nebo **>** nastavíte symbol  a stiskněte tlačítko **OK**.

Změna jasu displeje ☼

- Stiskněte tlačítko *OK*.

Na displeji se objeví .

- Sensorovým tlačítkem < nebo > nalistujte symbol .



- Stiskněte tlačítko *OK*.

- Sensorovým tlačítkem < nebo > nalistujte symbol ☼.

- Stiskněte tlačítko *OK*.

- Sensorovými tlačítky < a > zvolte požadovaný jas displeje.

- Stiskněte tlačítko *OK*.

- Pro opuštění **nastavovacího módu**  nalistujte sensorovým tlačítkem < nebo > symbol .

- Stiskněte tlačítko *OK*.

- Sensorovým tlačítkem < nebo > nalistujte symbol  a stiskněte *OK*.

Změna jednotky teploty °C/°F

- Stiskněte tlačítko *OK*.

Na displeji se objeví .



- Sensorovým tlačítkem < nebo > nalistujte symbol .

- Stiskněte tlačítko *OK*.

- Sensorovým tlačítkem < nebo > nalistujte symbol °C nebo °F.

- Stiskněte tlačítko *OK*.

Nyní je zvolená jednotka teploty °C nebo °F.

- Pro opuštění **nastavovacího módu**  nalistujte sensorovým tlačítkem < nebo > symbol .

- Stiskněte tlačítko *OK*.

- Sensorovým tlačítkem < nebo > nalistujte symbol  a stiskněte *OK*.

Vypnutí výstavního provozu

- Stiskněte tlačítko *OK*.

Na displeji se nejprve zobrazí Miele, potom ukazatel teploty.

- Stiskněte tlačítko *OK*.

- Sensorovým tlačítkem < nebo > nalistujte symbol .

- Stiskněte tlačítko *OK*.

Po vypnutí výstavního provozu  se vinotéka vypne a musíte ji znovu zapnout.

Vynulování nastavení na stav při dodání

- Stiskněte tlačítko *OK*.

Na displeji se objeví .

- Sensorovým tlačítkem < nebo > nalistujte symbol .

- Stiskněte tlačítko *OK*.

- Sensorovým tlačítkem < nebo > nalistujte symbol .

- Stiskněte tlačítko *OK*.

- Sensorovým tlačítkem > nalistujte symbol .

- Stiskněte tlačítko *OK*.

Vinotéka se vypne a musíte ji znovu zapnout.

Úprava nastavení

Aktivace indikátoru filtru Active

AirClean

- Stiskněte tlačítko *OK*.

Na displeji se objeví .



- Sensorovým tlačítkem < nebo > nalistujte symbol .

- Stiskněte tlačítko *OK*.

- Sensorovým tlačítkem < nebo > nalistujte symbol .

- Stiskněte tlačítko *OK*.

Když je aktivovaný indikátor filtru Active AirClean , zobrazuje se tečka • v horním rohu displeje.

- Pro opuštění **nastavovacího módu**  nalistujte sensorovým tlačítkem < nebo > symbol .

- Stiskněte tlačítko *OK*.

- Sensorovým tlačítkem < nebo > nalistujte symbol  a stiskněte *OK*.

Nikdy nesmíte odstranit typový štítek umístěný uvnitř vinotěky. Budete ho potřebovat v případě poruchy.

Dbejte na to, aby se nedostala voda do elektroniky nebo do osvětlení.

 Nebezpečí poškození vnikající vlhkostí.

Pára parního čisticího zařízení může poškodit plasty a elektrické komponenty.

Nepoužívejte parní čisticí zařízení na čištění vinotěky.

 Ohrožení zdraví vnesenými znečištěními.

Zvenku vnesená znečištění (např. také ve zbytcích jídel a nápojů) mohou při zvýšené teplotě a vlhkosti vzduchu podporovat vznik plísní ve vinotěce.

Dávejte do vinotěky jen čisté lahve vína a čisté příslušenství.

Upozornění k čisticímu prostředku

Ve vnitřním prostoru vinotěky používejte jen čisticí a ošetřující prostředky nezávadné pro potraviny.

Abyste nepoškodili povrchy, při čištění **nepoužívejte** tyto prostředky:

- čisticí prostředky obsahující sodu, čpavek, kyseliny nebo chlor
- čisticí prostředky na odstranění vodního kamene
- prostředky na drhnutí (např. prášek na drhnutí, tekutý písek, drsné houbičky)
- čisticí prostředky obsahující rozpouštědla
- čisticí prostředky na nerez

- čisticí prostředky na myčky nádobí
- spreje na pečící trouby
- čisticí prostředky na sklokeramické varné desky (výjimka platí pro čištění skleněné čelní stěny)
- čisticí prostředky na sklo (výjimka platí pro čištění skleněné čelní stěny: čisticí prostředek na sklo s nízkým obsahem alkoholu, který neobsahuje citrusovou nebo podobnou přísadu)
- tvrdé houbičky a kartáče na drhnutí (např. houbičky na hrnce)
- odstraňovače nečistot
- ostrou kovovou škrabku

Na čištění doporučujeme čistou houbovou utěrku, vlažnou vodu a trochu prostředku na ruční mytí.

Příprava vinotěky na čištění

- Vypněte vinotěku.

Na displeji se zobrazuje  a je vypnuté chlazení.

- Vyměňte lahve vína z vinotěky a uložte je na chladném místě.
- V případě potřeby vyměňte na vyčištění všechny vyjímatelné díly (viz kapitola „Seznámení“, odstavec „Uspořádání vnitřního prostoru“).

Čištění vnitřního prostoru

Čistěte vinotěku pravidelně, nejméně však jednou za měsíc.

Když znečištění působí delší dobu, za určitých okolností již nemusí být možné je odstranit.

Povrchy se mohou zabarvit nebo změnit.

Odstraňujte nečistoty nejlépe ihned.

Čištění a ošetřování

- Čistěte vnitřní prostor čistou houbovou utěrkou a vlažnou vodou s trochou prostředku na ruční mytí.
- Všechny součásti myjte ručně, nikoli v myčce nádobí.
- Všechny součásti ze **dřeva** čistěte velmi lehce navlhčenou utěrkou, dřevo **nesmí** navlhnout.
- Po čištění otřete vše čistou vodou a osušte utěrkou.
- Aby vinotéka vyvětrala a nevytvářely se v ní zápachy, nechte ji ještě chvíli otevřenou.

Výměna filtru Active AirClean

Nové filtry Active AirClean obdržíte u servisní služby Miele, ve specializovaných obchodech nebo přes internetový obchod Miele.

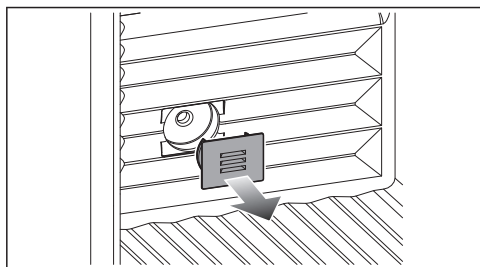

- Sundejte kryt.

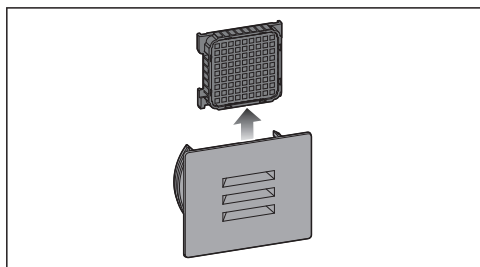

- Vytáhněte upotřebený filtr Active AirClean.
- Upotřebený filtr Active AirClean zlikvidujte s domovním odpadem.

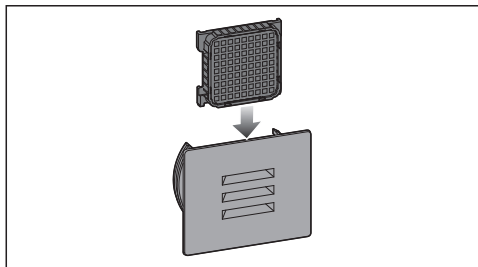

- Nasadte nový filtr Active AirClean.

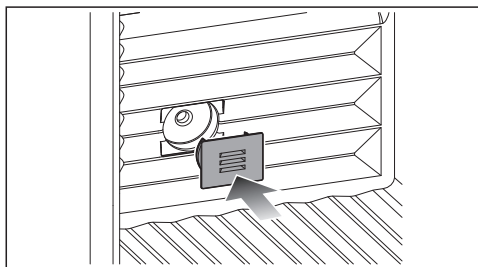

- Nasadte kryt.

Potvrzení výměny filtru Active AirClean

- Stiskněte tlačítko **OK**.

Z displej zmizí symbol  a vynuluje se počítadlo času.

Čištění čelní stěny a bočních stěn přístroje

Když znečištění působí delší dobu, za určitých okolností již nemusí být možné je odstranit. Mohly by se zabarvit nebo změnit povrchy.

Znečištění na čelní stěně a bočních stěnách přístroje odstraňujte nejlépe ihned.

Všechny povrchy jsou choulostivé na poškrábání a mohou se zabarvit nebo změnit, když přijdou do styku s nevhodnými čisticími prostředky.

Přečtěte si prosím informace v odstavci „Upozornění k čisticímu prostředku“ na začátku této kapitoly.

Automatické odmrazování

Vinotéka se odmrazuje automaticky.

- Vyčistěte povrchy čistou houbovou utěrkou, mycím prostředkem na ruční mytí a teplou vodou. Na čištění můžete použít také čistou, vlhkou utěrkou z mikrovlákna bez čisticího prostředku.
- Po čištění otřete vše čistou vodou a osušte měkkou utěrkou.

Čištění těsnění dvířek

 Nebezpečí poškození chybným čištěním.

Tuky nebo oleji ošetřovaná těsnění dvířek mohou zteřet.

Neošetřujte těsnění dvířek oleji nebo tuky.

- Těsnění dvířek čistěte pravidelně jen čistou vodou a potom je důkladně osušte utěrkou.

Čištění větracích a odvětrávacích profilů

- Větrací a odvětrávací profily čistěte pravidelně prachovkou z peří nebo vysavačem (používejte na to např. sací štětec pro vysavače Miele).

Po čištění

- Nasad'te všechny součásti do vinotéky.
- Zapněte vinotéku.
- Uložte lahve vína do vinotéky a zavřete dvířka.

Odstraňování závad

Většinu poruch a chyb můžete odstranit sami. V mnoha případech můžete ušetřit čas a peníze, protože nemusíte kontaktovat servisní službu.

Na www.miele.cz/support/customer-assistance obdržíte další informace k samostatnému odstranění poruch.







Vinotéku až do odstranění poruchy pokud možno neotvírejte, abyste minimalizovali ztrátu chladu.

Všeobecné problémy s vinotékou

Problém	Příčina a odstranění
Vinotéka nechladí.	Vinotéka není zapnutá. ■ Zapněte vinotéku.
	Síťová zástrčka není správně zasunutá v zásuvce nebo zástrčka přístroje není správně zasunutá v zásuvce přístroje. ■ Zasuňte síťovou zástrčku do zásuvky a zástrčku přístroje do zásuvky přístroje.
	Vypadl jistič domovní elektrické instalace. Mohla by být vadná vinotéka, napětí domovní instalace nebo jiný přístroj. ■ Zavolejte kvalifikovaného elektrikáře nebo servisní službu.
Stále častěji a na delší dobu se zapíná kompresor, teplota ve vinotéce je příliš nízká.	Teplota ve vinotéce je nastavená na příliš nízkou hodnotu. ■ Upravte nastavení teploty.
	Byla často otvírána dvířka přístroje. Nebo bylo uloženo velké množství vína. ■ Dvířka přístroje otvírejte jen v případě potřeby a na co nejkratší dobu.
	Úplně se nedovírají dvířka přístroje. Teplota ve vinotéce klesne. ■ Zkontrolujte usazení dvířek přístroje a v případě potřeby je dostavte pomocí šroubů v pantech.
	Nejsou správně zavřená dvířka přístroje.



Problém	Příčina a odstranění
	<ul style="list-style-type: none"> ■ Dvířka přístroje vždy úplně zavřete. <p>Je příliš vysoká teplota okolí. Čím vyšší je teplota okolí, tím déle běží kompresor.</p> <ul style="list-style-type: none"> ■ Dbejte pokynů v kapitole „Instalace“, odstavec „Místo instalace“. <p>Jsou zastavěné nebo zaprášené větrací a odvětrávací profily.</p> <ul style="list-style-type: none"> ■ Nezakrývejte větrací a odvětrávací profily. ■ Odstraňujte pravidelně prach z větracích a odvětrávacích profilů. <p>U vestavných přístrojů: vinotéka nebyla správně vestavěna do výklenku.</p> <ul style="list-style-type: none"> ■ Vestavte vinotéku podle pokynů uvedených v montážním návodu.
Ve vinotéce je příliš nízká teplota.	<p>Teplota ve vinotéce je nastavená na příliš nízkou hodnotu.</p> <ul style="list-style-type: none"> ■ Upravte nastavení teploty.
Teplota ve vinotéce je nastavená na příliš vysokou hodnotu.	<p>Nejedná se o závadu. Je nastavená příliš vysoká teplota.</p> <ul style="list-style-type: none"> ■ Upravte nastavení teploty. ■ Po 24 hodinách teplotu ještě jednou zkontrolujte. <p>Teplota okolí se dostala pod hodnotu, na kterou je koncipována Vaše vinotéka. Když je příliš nízká teplota okolí, méně často se zapíná kompresor. Teplota ve vinotéce se zvýší.</p> <ul style="list-style-type: none"> ■ Dbejte pokynů v kapitole „Instalace“, odstavec „Místo instalace“. ■ Zvyšte teplotu okolí.

Odstraňování závad













Problém	Příčina a odstranění
Nenastaví se požadovaná vlhkost vzduchu ve vinotéce.	Je příliš vysoká nebo příliš nízká teplota okolí. ■ Postarejte se o teplotu okolí 19 až 28 °C.
	Ve vinotéce je nastavená příliš vysoká teplota. ■ Pro dlouhodobé skladování Vašich vín doporučujeme teplotu mezi 12 a 14 °C.
	Je příliš nízká vlhkost vzduchu okolí. ■ Při velmi nízké vlhkosti vzduchu okolí nelze ve vinotéce za určitých okolností docílit vysoké vlhkosti vzduchu.
	Vlhkost vzduchu ve vinotéce zásadně závisí na četnosti otvírání dvířek a době jejich otevření, na teplotě okolí a na vlhkosti vzduchu okolí, na naplnění a na nastavení přístroje.
Vytváří se plíseň na etiketách lahví vína.	Podle druhu lepidla etiket mohou etikety trochu plesnivět. ■ Plíseň beze zbytku odstraňte. Lahve vína očistěte a odstraňte případné zbytky lepidla.
Na korkových zátkách lahví vína se vytváří bílý povlak.	Krokové zátky jsou zoxidované stykem se vzduchem. ■ Otřete povlak suchou utěrkou. Povlak nemá vliv na jakost vína.
Nezazní varovný tón, ačkoli jsou již delší dobu otevřená dvířka přístroje.	Nejedná se o závadu. Varovný tón byl vypnut v nastavovacím módu. Když chcete akustický alarm opět zapnout: ■ Stiskněte tlačítko <i>OK</i> . Na displeji se objeví  . ■ Sensorovým tlačítkem < nebo > nalistujte symbol  . ■ Stiskněte tlačítko <i>OK</i> . ■ Sensorovým tlačítkem < nebo > nalistujte symbol  . ■ Stiskněte tlačítko <i>OK</i> . ■ Sensorovými tlačítky < a > zvolte požadovanou hlasitost varovných a signálních tónů. ■ Stiskněte tlačítko <i>OK</i> . Při zapnutých varovných a signálních tónech se zobrazuje  .









Problém	Příčina a odstranění
Uvnitř vinotéky se vytváří kondenzát. Případně se správně nedovírají dvířka přístroje.	Těsnění dvířek vyklouzlo z drážky. <ul style="list-style-type: none"> ■ Zkontrolujte, zda je těsnění dvířek správně usazené v drážce.
	Je poškozené těsnění dvířek. <ul style="list-style-type: none"> ■ Zkontrolujte, zda není poškozené těsnění dvířek.
Je poškozené těsnění dvířek nebo má být vyměněno.	Těsnění dvířek lze vyměnit bez náradí. <ul style="list-style-type: none"> ■ Vyměňte těsnění dvířek. Je k dostání ve specializovaných obchodech nebo u servisní služby.

Hlášení na displeji





	Příčina a odstranění
Na displeji svítí  , vinotéka nemá žádný chladič výkon, lze ji však obsluhovat a je funkční vnitřní osvětlení.	Je zapnutý výstavní provoz. <ul style="list-style-type: none"> ■ Stiskněte tlačítko <i>OK</i>. <p>Na displeji se nejprve zobrazí Miele, potom ukazatel teploty.</p> <ul style="list-style-type: none"> ■ Stiskněte tlačítko <i>OK</i>. ■ Sensorovým tlačítkem < nebo > nalistujte symbol . ■ Stiskněte tlačítko <i>OK</i>. <p>Po vypnutí výstavního provozu  se vinotéka vypne a musíte ji znovu zapnout.</p>

Odstraňování závad

	Příčina a odstranění
Na displeji se nic nezobrazuje. Je černý.	<p>Je zapnutý režim šabat : je vypnuté vnitřní osvětlení a vinotéka chladí.</p> <ul style="list-style-type: none"> ■ Stiskněte tlačítko <i>OK</i>. <p>Na displeji se objeví .</p> <ul style="list-style-type: none"> ■ Stiskněte tlačítko <i>OK</i>. <p>Při zapnuté funkci režim šabat  se zobrazuje tečka • v horním rohu displeje.</p> <ul style="list-style-type: none"> ■ Stiskněte tlačítko <i>OK</i>. <p>Při vypnutí funkce režim šabat  zhasne tečka v horním rohu displeje.</p> <hr/> <p>Displej není správně připojený k vinotéce.</p> <ul style="list-style-type: none"> ■ Změna směru otvírání dvířek nebyla provedena správně? Zkontrolujte dodatečně ještě jednou konektorové spojení mezi vinotékou a displejem (viz příložený montážní návod). <hr/> <p>Je zapnutý energeticky úsporný režim: pokud se určitou dobu nedotknete displeje, přejde displej do energeticky úsporného režimu a ztmavne.</p>
Na displeji svítí  , vinotéka se nedá ovládat.	<p>Je zapnutá blokovácí funkce.</p> <ul style="list-style-type: none"> ■ Vinotéku na chvíli odblokujte nebo úplně vypněte blokovácí funkci (viz kapitola „Úprava nastavení“).
Na displeji svítí symbol  , navíc zní signální tón.	<p>Indikátor filtru Active AirClean  Vás upozorňuje na nutnost výměny filtru Active AirClean.</p> <ul style="list-style-type: none"> ■ Vyměňte filtr Active AirClean (viz kapitola „Čištění a ošetřování“, odstavec „Výměna filtru Active AirClean“) a potvrďte jeho výměnu stisknutím tlačítka <i>OK</i>. <p>Z displej zmizí symbol .</p>
Na displeji svítí   , navíc zní varovný tón a pomalu bliká vnitřní osvětlení.	<p>Aktivoval se alarm dvířek.</p> <ul style="list-style-type: none"> ■ Stiskněte tlačítko <i>OK</i>. <p>Varovný tón utichne, symbol   zhasne a vnitřní osvětlení bude opět trvale svítit.</p> <ul style="list-style-type: none"> ■ Zavřete dvířka přístroje.

	Příčina a odstranění
<p>Na displeji svítí  , navíc zní varovný tón.</p>	<p>Byl aktivován teplotní alarm: teplota ve vinotéce je v závislosti na nastavené teplotě příliš vysoká nebo příliš nízká.</p> <p>Příčiny toho mohou být například:</p> <ul style="list-style-type: none"> – Byla často otvírána dvířka přístroje. – Byly zakryty větrací a odvětrávací profily. – Došlo k delšímu výpadku proudu. <p>■ Stiskněte tlačítko <i>OK</i>.</p> <p>  zhasne a varovný tón utichne.</p> <p>Na displeji asi 1 minutu bliká nejvyšší teplota, jaká dosud panovala ve vinotéce. Potom ukazatel teploty přejde na aktuální teplotu.</p> <p>Blikající zobrazení teploty můžete předčasně zrušit:</p> <p>■ Stiskněte tlačítko <i>OK</i>.</p> <p>Zobrazená nejvyšší teplota se vymaže. Potom se na displeji opět objeví skutečná okamžitá teplota panující ve vinotéce.</p> <p>■ Napravte stav vedoucí k alarmu.</p>
<p>Na displeji svítí   a navíc zní varovný tón.</p>	<p>Je indikován výpadek sítě: teplota ve vinotéce v posledních dnech nebo hodinách stoupla příliš vysoko vinou výpadku sítě nebo přerušení proudu.</p> <p>■ Stiskněte tlačítko <i>OK</i>.</p> <p>Zhasne   a utichne varovný tón.</p> <p>Na displeji asi 1 minutu bliká nejvyšší teplota, jaká dosud panovala ve vinotéce. Potom ukazatel teploty přejde na aktuální teplotu.</p> <p>Blikající zobrazení teploty můžete předčasně zrušit:</p> <p>■ Stiskněte tlačítko <i>OK</i>.</p> <p>Zobrazená nejvyšší teplota se vymaže. Potom se na displeji opět objeví skutečná okamžitá teplota panující ve vinotéce.</p> <p>■ Zrušte stav alarmu.</p>

Odstraňování závad

	Příčina a odstranění
Na displeji svítí , případně se zobrazuje chybový kód F s číslicemi. Navíc zazní varovný tón.	<p>Vyskytuje se porucha.</p> <ul style="list-style-type: none">■ Vypněte varovný tón stisknutím tlačítka <i>OK</i>.■ Zavolejte servisní službu. <p>Pro nahlášení poruchy budete k zobrazenému chybovému kódu potřebovat také označení modelu a sériové číslo své vinotéky. Tyto informace  si můžete nechat hned zobrazit:</p> <ul style="list-style-type: none">■ Stiskněte tlačítko <i>OK</i>. <p>Na displeji se zobrazí potřebné údaje o přístroji.</p> <ul style="list-style-type: none">■ Stiskněte tlačítko <i>OK</i>.■ Pro další údaje o přístroji listujte dále sensorovým tlačítkem <i><</i> nebo <i>></i>.■ Pro vypnutí vinotéky nalistujte sensorovým tlačítkem <i><</i> nebo <i>></i> symbol .■ Pro opuštění zobrazených informací nalistujte sensorovým tlačítkem <i><</i> nebo <i>></i> symbol .■ Stiskněte tlačítko <i>OK</i>. <p>Zobrazuje se chyba přístroje: tento údaj má vždy přednost a ukončí každé nastavování, které právě provádíte.</p> <p>Chyba přístroje se zobrazuje přednostně před existujícím alarmem dvířek nebo teplotním alarmem.</p>

Vnitřní osvětlení





 Nebezpečí úrazu elektrickým proudem při nechráněných součástech pod napětím.

Když sundáte kryt světla, můžete se dostat do styku se součástmi pod napětím. Neodstraňujte kryt světla. LED osvětlení smí vyměňovat a opravovat výhradně servisní služba.

 Nebezpečí úrazu způsobené LED osvětlením.

Toto osvětlení odpovídá skupině rizika RG 2. Když je vadný kryt, může dojít k poranění očí.

Při poškozeném krytu lampy se nedívejte optickými nástroji (lupou apod.) z bezprostřední blízkosti do osvětlení.

Problém	Příčina a odstranění
Nefunguje vnitřní osvětlení.	Vinotéka není zapnutá. ■ Zapněte vinotéku.
	Je zapnutý režim šabat  : displej je černý a vinotéka chladí. ■ Stiskněte tlačítko <i>OK</i> . Na displeji se objeví  . ■ Stiskněte tlačítko <i>OK</i> . Při zapnuté funkci režim šabat  se zobrazuje tečka • v horním rohu displeje. ■ Stiskněte tlačítko <i>OK</i> . Při vypnutí funkce režim šabat  zhasne tečka v horním rohu displeje.
	Vnitřní osvětlení se asi po 15 minutách, kdy byla otevřená dvířka přístroje, automaticky vypne kvůli přehřátí. Pokud důvodem není toto, vyskytuje se porucha. ■ Zavolejte servisní službu.
Vnitřní osvětlení pomalu bliká.	Nejedná se o závadu. Aktivoval se alarm dvířek.

Odstraňování závad

Příčiny hluků

Vinotéka vydává za provozu různé provozní zvuky.
Při malém chladicím výkonu pracuje vinotéka energeticky úsporně, ale déle. Hlasitost je nižší.
Při velkém chladicím výkonu se potraviny rychleji vychladí.
Hlasitost je vyšší.

Normální zvuky	Jak vznikají?
prskání, syčení	Je vstřikováno chladivo do chladicího okruhu.
bublání, klokotání, bzučení	Trubkami protéká chladivo.
brum	Vinotéka chladí.
klepání	Termostat zapíná nebo vypíná kompresor.
cvrlikání, šum	Běží ventilátor.
lupání	Ve vinotéce se rozpínají materiály.
chrastění	Jsou aktivní ventily nebo klapky.
srkání (vinotéky s tlumičem zavírání dvířek)	Otvírají se nebo zavírají dvířka přístroje s tlumičem zavírání.
Uvědomte si, že zvukům od kompresoru nebo proudění v chladicím okruhu se nedá zabránit.	

Odstraňování závad

Zvuky	Příčina a odstranění
vibrace, klepání, řinčení	Vinotéka nestojí rovně. Vyrovnajte vinotéku pomocí vodováhy. Použijte na to stavěcí nohy (dle modelu) pod vinotékou. U vestavných přístrojů: Od výklenku pro vestavbu 140 cm: zasuněte přiložené stabilizační lišty na spodní stranu dna přístroje.
	Vinotéka se dotýká jiného nábytku nebo přístrojů. Odsuňte vinotéku.
	Viklají se nebo vážnou zásuvky, koše nebo odkládací plochy. Zkontrolujte vyjímatelné díly a případně je znovu nasadte.
	Navzájem se dotýkají lahve nebo nádoby. Odsuňte lahve nebo nádoby trochu od sebe.
	Na zadní stěně přístroje ještě visí přepravní držák kabelu (dle modelu). Odstraňte přepravní držák kabelu.

Servisní služba

Na www.miele.com/service obdržíte informace k samostatnému odstranění poruch a k náhradním dílům Miele.

Kontakt při závadách

Při závadách, které nedokážete odstranit sami, podejte prosím zprávu například Vašemu specializovanému prodejci Miele nebo servisní službě Miele.

Servisní službu Miele si můžete vyžádat online na www.miele.com/service. Kontaktní údaje servisní služby Miele najdete na konci tohoto dokumentu.

Servisní služba vyžaduje označení modelu a výrobní číslo (Fabr./SN/Nr.). Oba údaje naleznete na typovém štítku ve vnitřním prostoru přístroje nebo dle modelu v nastavovacím módu pod informací **i**.

Databáze EPREL

Od 1. března 2021 lze nalézt informace k označování energetické spotřeby a požadavkům na ekologický design v evropské databázi produktů (EPREL). Databázi produktů získáte na <https://eprel.ec.europa.eu/>. Zde budete vyzváni, abyste zadali označení modelu.

Označení modelu naleznete na typovém štítku ve vnitřním prostoru přístroje nebo dle modelu v nastavovacím módu pod informací **i**.

Miele			
XXXXXX		Nr. XX/XXXXXXXXXX.	
<small>WEINTEMPERATURKABINETT/INTERTSCHACCELL MULTITEMPERATURE WINE STORAGE CABINET/UNDERWORKTOP FRIGIDORE DE MISE EN TEMP. DES VINS/MCO. ENCASTRABLE SOUS PLAN FRIGORIF. A CONDIZIONAMENTO VINO/MODERNI POTRAVAJO EN CEMERA BRIKUPNÉ TEMPEROVNÉ KAPALINY</small>			
<small>Klasse/Class Classe/Clase SN-ST</small>	<small>Ap-Type/AP-Type AP-Type/AP-Tipo</small>	<small>Bruttoh/Brut Gross Capacity Volume Brut/Capacitat Bruta XXX l</small>	<small>Ge/Nettovermögen/Freezing Capacity Pouvoir de Congel/Capac. Congeladora</small>
<small>Nutzinhalt Net Capacity Volume Utile Capac. Util</small>	<small>Ge/ /K /G //WEIN / KALT Tot /R /F //WINE / CHILL Tot /R /C Tot /F /C //WINE /CHILL</small>	R600a: XXg	

Záruka

Záruční doba činí 2 roky.

Záruční podmínky se řídí platnými právními předpisy. Informace k záručním podmínkám naleznete na www.miele.cz.

 Nebezpečí poškození vysokou vlhkostí vzduchu.

Při vysoké vlhkosti vzduchu se může vysrážet kondenzát na vnějších plochách vinotéky.

Tato kondenzační voda může vést ke korozi na vnějších stěnách přístroje.

Umístěte vinotěku v suché a/nebo klimatizované místnosti s dostatečným větráním.

Po vestavbě/umístění se přesvědčte, že se správně zavírají dvířka přístroje a vinotěka byla vestavěna/umístěna podle popisu. Musí být dodrženy uvedené větrací a odvětrávací profily.

Při volbě místa instalace myslete prosím na to, že pokud vinotěku postavíte v bezprostřední blízkosti topení, sporáku nebo jiného zdroje tepla, vzroste její spotřeba elektrické energie. Vyhněte se přímému slunečnímu záření. Vyšší teploty okolí zvyšují spotřebu elektrické energie, protože déle běží kompresor.

Klimatická třída

Vinotěka je koncipována pro určitou klimatickou třídu (rozsah teplot okolí), jejíž meze musí být dodrženy. Klimatická třída je uvedena na typovém štítku uvnitř vinotéky.

Klimatická třída	Teplota okolí
SN	10 až 32 °C
N	16 až 32 °C
ST	16 až 38 °C
T	16 až 43 °C
SN-ST	10 až 38 °C
SN-T	10 až 43 °C

Nižší teplota okolí vede k delší době nečinnosti kompresoru, takže vinotěka za určitých okolností nedokáže udržet potřebnou teplotu.

Místo instalace

 Nebezpečí požáru a poškození zařízeními vydávajícími teplo.

Zařízení vydávající teplo se mohou vznítit a zapálit vinotěku.

Přívodní síťový kabel se nesmí dostat do styku se zdroji tepla.

Nestavte na vinotěku zařízení vydávající teplo, jako jsou např. malé pečící trouby, dvouplotýnkové vařiče nebo toastovače.

 Nebezpečí požáru a poškození přístroje otevřenými plameny.

Otevřené plameny mohou vinotěku zapálit.

Nepřibližujte se k vinotěce s otevřenými plameny jako například svíčkou.

Instalace

 Nebezpečí požáru a poškození neodborným umístěním.

Pokud se síťová zástrčka a přívodní síťové kabely dotýkají zadní strany vinotéky, mohou se poškodit vibracemi a vyvolat zkrat.

Síťová zástrčka ani přívodní síťový kabel se nesmí dotýkat vinotéky.

Přívodní síťové kabely nesmí být přiskřípnuty nebo poškozeny.

K zásuvkám v oblasti zadní strany této vinotéky nepřipojujte jiná zařízení.

V prostoru zadní strany přístroje neumísťujte ani neprovozujte vícenásobné zásuvky, rozvodné lišty nebo jiná elektronická zařízení (jako např. transformátory pro halogenové žárovky).

Vhodná je suchá místnost, kterou lze dobře větrat.

Podlaha v místě instalace musí být vodorovná, rovná a musí být ve stejné výšce jako podlaha okolo.

Požadavky na větrání a odvětrávání

 Nebezpečí požáru a poškození v důsledku nedostatečného větrání. Při nedostatečném větrání vinotéky se častěji zapíná kompresor a běží delší dobu. To vede ke zvýšené spotřebě elektrické energie a ke zvýšené provozní teplotě kompresoru, což může mít za následek jeho poškození. Dbejte na dostatečné větrání a odvětrávání vinotéky.

Bezpodmínečně dodržujte uvedené větrací a odvětrávací profily.

Větrací a odvětrávací profily nesmí být zakryty nebo zastavěny.

Kromě toho musí být pravidelně čištěny od prachu.

Vzduch u zadní stěny vinotéky se ohřívá. Proto musí být zajištěno bezvadné vedení vzduchu (viz odstavec „Rozměry přístroje“).

Umístění několika vinoték/chladičích přístrojů

 Nebezpečí poškození kondenzátem na venkovních stěnách přístroje. Při vysoké vlhkosti vzduchu se může vysrážet kondenzát mezi venkovními stěnami vinoték a vést ke korozi.

Zásadně nestavte **žádnou** vinotéku **přímo** vedle dalších vinoték/chladičích přístrojů.

Mezi vinotékami/chladičícími přístroji musí být dodržen odstup nejméně 70 mm.

Změna směru otvírání dvířek

Vinotéka se dodává s pravými dvířky. Pokud potřebujete levá dvířka, musíte přestavět směr otvírání dvířek.

Tip: Pro ochranu dvířek přístroje a podlahy před poškozením během provádění změny směru otvírání dvířek rozprostřete na podlaze před vinotékou vhodnou podložku.

! Nebezpečí úrazu a poškození přístroje součástmi pod napětím. Při provádění změny směru otvírání dvířek se dostanete do styku se součástmi pod napětím. Než budete provádět změnu směru otvírání dvířek, vytáhněte síťovou zástrčku.

! Nebezpečí úrazu a poškození přístroje v důsledku vysoké hmotnosti dvířek. Pokud změnu směru otvírání dvířek provádí jediná osoba, hrozí zvýšené nebezpečí úrazu a poškození. Změnu směru otvírání dvířek provádějte bezpodmínečně s pomocníkem.

i Změnu směru otvírání dvířek provádějte podle montážního návodu (viz QR kód).



č. m. 12350140

Umístění vinotéky

! Nebezpečí úrazu a poškození převržením vinotéky. Pokud vinotéku umísťuje jediná osoba, hrozí zvýšené nebezpečí úrazu a poškození. Vinotéku umísťujte bezpodmínečně s pomocníkem.

! Nebezpečí poškození narážením dvířek přístroje. Dvířka přístroje mohou narážet na stěnu místnosti a poškodit se tím. Chraňte skleněná dvířka před narážením, např. plstěnými dorazy na stěně místnosti.

! Nebezpečí poškození podlahy. Posouvání vinotéky může vést k poškození podlahy. Na choulolistivých podlahách posouvejte vinotéku opatrně.

Pro snadnější umístění vinotéky jsou na její zadní straně nahoře přepravní úchyty a dole přepravní kolečka.

Tip: Vinotéku umísťujte jen nenaplněnou.

- Umístěte vinotéku hned co nejbližší stanovenému místu instalace.
- Připojte vinotéku k elektrické síti podle popisu v kapitole „Instalace“, odstavec „Elektrické připojení“.
- Přemístěte vinotéku opatrně na stanovené místo instalace.

Instalace

Vyrovnění vinotéky

⚠ Nebezpečí poškození nerovnostmi podlahy.

Pokud nejsou nerovnosti podlahy vyrovnány stavěcími nohami, může to vést k deformaci tělesa přístroje. Případně se pak správně nedovírají dvířka přístroje.

Vyrovnejte nerovnosti podlahy stavěcími nohami.

⚠ Nebezpečí úrazu a poškození nesprávným výškovým nastavením stavěcí nohy.

Pokud stavěcí nohu vyšroubujete příliš daleko, může se uvolnit její spodní díl. Vinotéka se může převrátit.

Nevyšroubujte stavěcí nohu příliš daleko.

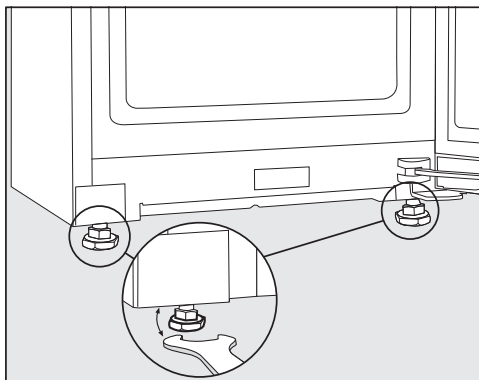

- Vyrovnejte vinotéku předními stavěcími nohami pomocí přiloženého plochého klíče.

Tip: Na vyrovnání vinotéky použijte vodováhu.

Rozměry přístroje

Instalační rozměry/horní pohled

Všechny rozměry jsou uvedeny v mm.

Správná funkce vinotéky bude zajištěna, když budete udržovat volné uvedené větrací a odvětrávací profily.

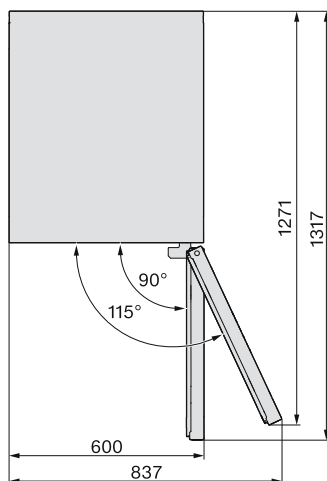
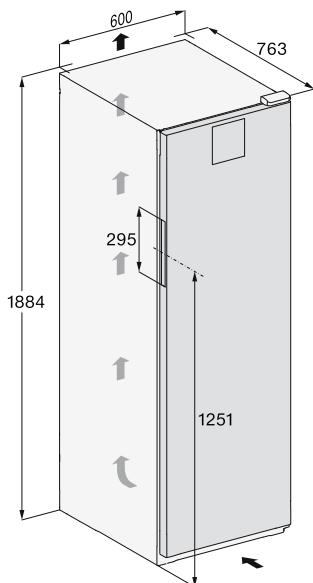

Instalace

Přípojky

Všechny rozměry jsou uvedeny v mm.

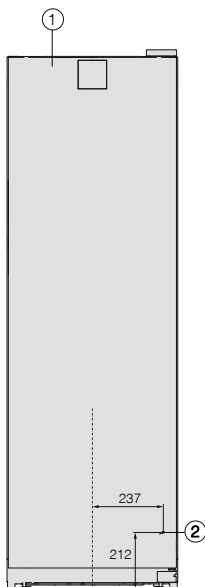

① pohled zepředu

② přívodní síťový kabel, délka = 2 000 mm

Delší přívodní síťový kabel je k dostání u servisní služby Miele.

Elektrické připojení

Vinotéka se smí připojovat výhradně přiloženým přívodním síťovým kabelem k zásuvce s ochranným kontaktem.

Vinotéku umístěte tak, aby byla volně přístupná zásuvka. Pokud zásuvka není volně přístupná, tak zajistěte, aby v místě instalace bylo k dispozici zařízení odpojovací všechny póly.

⚠ Nebezpečí požáru v důsledku přehřátí.

Provoz vinotéky na rozbočovacích vícenásobných zásuvkách a prodlužovacích kabelech může vést k přetížení kabelů.

Z bezpečnostních důvodů nepoužívejte rozdvojky a prodlužovací kabely.

Připojení, instalace a bezpečnostní opatření musí být v souladu s příslušnými normami: ČSN EN 60 335.

Z bezpečnostních důvodů doporučujeme v domovní instalaci příslušné pro elektrické připojení vinotéky použití proudového chrániče (RCD) typu .

Poškozený přívodní síťový kabel smí být nahrazen pouze speciálním kabelem stejného typu (k dostání u servisní služby Miele). Z bezpečnostních důvodů smí výměnu provádět jen kvalifikovaný pracovník nebo servisní služba Miele.

O jmenovitém příkonu a příslušném jištění informuje tento návod k obsluze nebo typový štítek. Srovnajte tyto údaje s parametry elektrické přípojky v místě instalace. V případě pochybností se zeptejte kvalifikovaného elektrikáře.

Občasný nebo trvalý provoz na soběstačném nebo se sítí nesynchronizovaném zařízení pro napájení elektrickou energií (jako např. ostrovní sítě, záložní systémy) je možný. Předpokladem provozu je, aby u zařízení pro napá-

jení energií byly dodrženy specifikace normy EN 50160 nebo srovnatelné. Bezpečnostní opatření stanovená pro domovní instalaci a pro tento výrobek Miele musí být co do své funkce a způsobu práce zajištěna i v ostrovním provozu nebo v provozu nesynchronizovaném se sítí nebo být v instalaci nahrazena rovnocennými opatřeními. Jak je popsáno například v aktuálním vydání VDE-AR-E 2510-2.

Připojovací rozměry

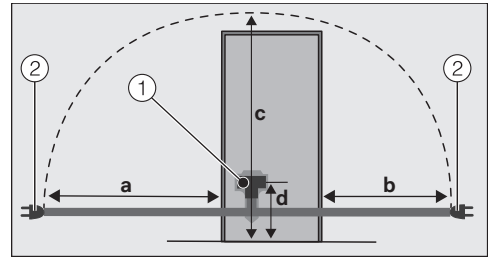

Zadní strana chladicího přístroje/vinotéky

① zástrčka přístroje

② síťová zástrčka

a	b	c	d
1 800 mm	1 400 mm	2 100 mm	200 m

Připojení vinotéky

■ Zasuňte zástrčku přístroje.

Dbejte na to, aby byla zástrčka přístroje správně zaklapnutá.

■ Zasuňte síťovou zástrčku vinotéky do zásuvky.

Vinotéka je nyní připojena k elektrické síti.

Prohlášení o shodě

Miele tímto prohlašuje, že tato vinotéka odpovídá směrnici 2014/53/EU.

Úplný text prohlášení o shodě EU je k dispozici na následující internetové adrese:

- www.miele.cz
- Servis, vyžádání informací, návody k obsluze na <https://miele.cz/navody> uvedením názvu výrobku nebo výrobního čísla

Kmitočtové pásmo	2,4000 GHz – 2,4835 GHz
------------------	-------------------------

Maximální vysílací výkon < 100 mW

Pro obsluhu a řízení komunikačního modulu využívá Miele vlastní nebo jiné softwarové aplikace, na které se nevztahují licenční podmínky platné pro tzv. otevřený software. Tyto aplikace nebo softwarové komponenty jsou chráněny autorským právem. Je nutné respektovat pravomoci společnosti Miele a třetích stran, vyplývající z autorského práva.

Součástí komunikačního modulu integrovaného v přístroji jsou také softwarové komponenty, které jsou v rámci licenčních podmínek upravujících otevřený software předávány dále. Obsažené komponenty s otevřeným zdrojovým kódem spolu příslušnými údaji o autorských právech, kopiemi aktuálně platných licenčních podmínek a případné další informace jsou dostupné lokálně prostřednictvím IP adresy a internetového prohlížeče ([http\[s\]://<ip adresa>/Licenses](http[s]://<ip adresa>/Licenses)). Úpravy poprodejních záruk licenčních podmínek pro komponenty s otevřeným zdrojovým kódem vymezené na tomto místě platí jen ve vztahu k příslušným držitelům práv.

Miele spol. s r.o.
Dornych 549/27, 602 00 Brno
Infolinka: 800 643 531
E-mail: info@miele.cz
Internet: www.miele.cz

Miele & Cie. KG
Carl-Miele-Straße 29
33332 Gütersloh
Německo

KWT 4584 ...

cs-CZ

M.-Nr. 12 547 530 / 04 / 002