

























## Οδηγίες χρήσης Συντηρητές κρασιών-καταψύκτες













Διαβάστε **οπωσδήποτε** τις οδηγίες χρήσης και τοποθέτησης πριν από την τοποθέτηση, εγκατάσταση και θέση σε λειτουργία. Έτσι προστατεύετε τον εαυτό σας αλλά και τη συσκευή από οποιαδήποτε βλάβη.

# Πίνακας περιεχομένων

Υποδείξεις ασφαλείας και προειδοποιήσεις.....	6
<b>Βιωσιμότητα και προστασία του περιβάλλοντος.....</b>	<b>17</b>
Η συμβολή σας στην προστασία του περιβάλλοντος .....	17
Έτσι εξοικονομείτε ενέργεια.....	18
<b>Γνωριμία με τη συσκευή .....</b>	<b>20</b>
Περιγραφή συσκευής .....	20
Επισκόπηση συσκευής .....	20
Οθόνη.....	22
Λειτουργία ρυθμίσεων  .....	23
Λειτουργία «Πάρτι»  .....	23
Φωτισμός παρουσίασης  .....	23
Παγομηχανή  .....	23
Λειτουργία κλειδώματος  /  .....	23
Απενεργοποίηση ψυγείου  .....	23
Λειτουργία Sabbath  .....	24
Πληροφορίες για τη λειτουργία Sabbath  .....	24
Χρονικό διάστημα έως την ενεργοποίηση του συναγερμού πόρτας  .....	24
Miele@home  .....	24
Ήχος πλήκτρων  /  .....	25
Προειδοποιητικοί ήχοι και ηχητικά σήματα  /  .....	25
Φωτεινότητα οθόνης  .....	25
Μονάδα θερμοκρασίας °C/°F.....	25
Εκθεσιακή ρύθμιση  .....	25
Εργοστασιακές ρυθμίσεις  .....	26
Πληροφορίες για το ψυγείο  .....	26
Ένδειξη φίλτρου Active AirClean  .....	26
Καθαρισμός παγοθήκης  .....	26
Συνοδευτικά εξαρτήματα .....	27
Ασφάλεια .....	28
Συναγερμός θερμοκρασίας σε μία από τις ζώνες συντήρησης κρασιών.....	28
Συναγερμός θερμοκρασίας στη ζώνη κατάψυξης.....	28
Συναγερμός πόρτας.....	29
Λειτουργίες συσκευής .....	30
Εντατική κατάψυξη  .....	30
Εσωτερική διαρρύθμιση .....	31
Ρύθμιση διαχωριστικού στο συρτάρι για παγάκια .....	31
Ξύλινα ράφια που βγαίνουν προς τα έξω.....	31
Προσαρμογή ξύλινου ραφιού (FlexiFrame) στα μεγέθη των φιαλών.....	32
Μέγιστη χωρητικότητα.....	32
Μέγιστη φόρτωση του ξύλινου ραφιού.....	32
Σημειώσεις στα NoteBoards (πήχεις για σημειώσεις).....	33

<b>Θέση σε λειτουργία</b> .....	<b>34</b>
Πριν από την πρώτη χρήση .....	34
Τοποθέτηση ξύλινων πήχων στα ξύλινα ράφια .....	34
Σύνδεση ψυγείου .....	34
Ενεργοποίηση φίλτρου οσμών (φίλτρο Active AirClean)  .....	34
Ενεργοποίηση ψυγείου .....	35
Απενεργοποίηση ψυγείου .....	35
Ξεχωριστή απενεργοποίηση ζωνών συντήρησης κρασιών .....	35
Εκ νέου ενεργοποίηση ζωνών συντήρησης κρασιών .....	35
Προσοχή σε περίπτωση μακράς απουσίας .....	36
<b>Χειρισμός</b> .....	<b>37</b>
Ρύθμιση θερμοκρασίας στις ζώνες .....	37
Πιθανές τιμές ρύθμισης της θερμοκρασίας στις ζώνες συντήρησης κρασιών .....	37
Ένδειξη θερμοκρασίας ζωνών συντήρησης κρασιού .....	37
Ρύθμιση υγρασίας (ActiveHumidity) στην κάτω ζώνη θερμοκρασίας αποθήκευσης κρασιών  .....	38
Πιθανές τιμές ρύθμισης για την υγρασία αέρα .....	38
Ρύθμιση θερμοκρασίας στη ζώνη κατάψυξης .....	38
Πιθανές τιμές ρύθμισης της θερμοκρασίας στις ζώνες κατάψυξης .....	39
Ένδειξη θερμοκρασίας κατάψυξης .....	39
Ενεργοποίηση εντατικής κατάψυξης  .....	39
Απενεργοποίηση εντατικής κατάψυξης  .....	39
Κατάψυξη και αποθήκευση τροφίμων .....	40
Μέγιστο δυναμικό κατάψυξης .....	40
Αποθήκευση έτοιμων κατεψυγμένων τροφίμων .....	40
Διαδικασία κατάψυξης φρέσκων τροφίμων .....	40
Ταχεία ψύξη ποτών και αναψυκτικών .....	42
<b>Χρήσιμες πληροφορίες</b> .....	<b>43</b>
Σωστή θερμοκρασία .....	43
...στις ζώνες συντήρησης κρασιών .....	43
...στη ζώνη κατάψυξης .....	44
Βέλτιστη αποθήκευση κρασιού .....	45
Η ποιότητα του αέρα .....	45
Η υγρασία αέρα .....	45
Αποθήκευση χωρίς κραδασμούς .....	45
Προστασία από την υπερώδη ακτινοβολία .....	45

# Πίνακας περιεχομένων

<b>Προσαρμογή ρυθμίσεων</b> .....	<b>46</b>
Επεξηγήσεις για τις εκάστοτε ρυθμίσεις .....	46
Ενεργοποίηση λειτουργίας «Πάρτι»  .....	46
Απενεργοποίηση λειτουργίας «Πάρτι»  .....	46
Ρύθμιση φωτεινότητας του φωτισμού παρουσίασης  .....	46
Ενεργοποίηση παγομηχανής  .....	47
Απενεργοποίηση παγομηχανής  .....	47
Ενεργοποίηση της λειτουργίας κλειδώματος   .....	48
Ενεργοποίηση λειτουργίας Sabbath  .....	48
Απενεργοποίηση λειτουργίας Sabbath  .....	48
Αλλαγή χρονικού διαστήματος έως την ενεργοποίηση του συναγερμού πόρ- τας  .....	49
Ρύθμιση του Miele@home για 1η φορά .....	49
Απενεργοποίηση σύνδεσης WLAN .....	49
Ενεργοποίηση σύνδεσης WLAN .....	49
Απενεργοποίηση ήχου πλήκτρων  .....	50
Ενεργοποίηση ήχου πλήκτρων  .....	50
Αλλαγή της έντασης των προειδοποιητικών ήχων και των ηχητικών ση- μάτων   .....	50
Αλλαγή φωτεινότητας οθόνης  .....	51
Αλλαγή της μονάδας θερμοκρασίας °C/°F .....	51
Απενεργοποίηση εκθεσιακής ρύθμισης  .....	51
Επαναφορά αρχικών ρυθμίσεων  .....	51
Ενεργοποίηση ένδειξης φίλτρου Active AirClean  .....	51
<b>Καθαρισμός και φροντίδα</b> .....	<b>52</b>
Υποδείξεις για το καθαριστικό .....	52
Προετοιμασία του ψυγείου για καθαρισμό .....	52
Καθαρισμός εσωτερικού χώρου .....	53
Καθαρισμός εξαρτημάτων με το χέρι ή στο πλυντήριο πιάτων .....	53
Αλλαγή φίλτρου Active AirClean (φίλτρο οσμών) .....	54
Επιβεβαίωση αλλαγής φίλτρου Active AirClean .....	55
Καθαρισμός παγοθήκης  .....	55
Καθαρισμός προσόψεων και πλευρικών τοικωμάτων συσκευής .....	56
Καθαρισμός φλάντζας πόρτας .....	56
Καθαρισμός εγκάρσιων τομών αερισμού και εξαερισμού .....	56
Μετά τον καθαρισμό .....	57
Απόψυξη συσκευής .....	57
<b>Αντιμετώπιση προβλημάτων</b> .....	<b>58</b>
Ανάλυση αιτίας θορύβων .....	72
<b>Service</b> .....	<b>74</b>
Επικοινωνία σε περίπτωση βλάβης .....	74
Βάση δεδομένων EPREL .....	74

## Πίνακας περιεχομένων

Εγγύηση .....	74
<b>Πρόσθετα εξαρτήματα .....</b>	<b>75</b>
<b>Εγκατάσταση .....</b>	<b>76</b>
Χώρος τοποθέτησης .....	76
Κλιματική κλάση .....	77
Απαιτήσεις αερισμού και εξαερισμού .....	77
Τοποθέτηση περισσότερων ψυγείων δίπλα-δίπλα.....	78
Τοποθέτηση side-by-side .....	78
Αλλαγή ανοίγματος πόρτας.....	78
Τοποθέτηση συνοδευτικών αποστατών τοίχου .....	79
Τοποθέτηση ψυγείου .....	79
Ευθυγράμμιση ψυγείου.....	80
Ενσωμάτωση ψυγείου σε σύνθετο κουζίνας .....	81
Διαστάσεις συσκευής.....	83
Σύνδεση πόσιμου νερού .....	86
Υποδείξεις για τη σύνδεση καθαρού νερού .....	86
Σύνδεση ψυγείου στην παροχή νερού .....	86
Ηλεκτρική σύνδεση .....	89
<b>Δήλωση πιστότητας .....</b>	<b>91</b>
<b>Πνευματικά δικαιώματα και άδειες χρήσης .....</b>	<b>92</b>

## Υποδείξεις ασφαλείας και προειδοποιήσεις

Αυτό το ψυγείο ανταποκρίνεται πλήρως στις ισχύουσες προδιαγραφές ασφαλείας. Ωστόσο, η ακατάλληλη χρήση ενδέχεται να προκαλέσει τραυματισμούς και υλικές ζημιές.

Διαβάστε τις οδηγίες χρήσης και τοποθέτησης προσεκτικά, πριν θέσετε σε λειτουργία το ψυγείο. Περιλαμβάνουν σημαντικές υποδείξεις για την τοποθέτηση, την ασφάλεια, τον χειρισμό και τη συντήρηση. Έτσι προστατεύετε εσάς αλλά και τη συσκευή από οποιαδήποτε βλάβη.

Σύμφωνα με το πρότυπο IEC 60335-1, η εταιρεία Miele τονίζει κατηγορηματικά ότι θα πρέπει οπωσδήποτε να διαβάζετε όλες τις διαθέσιμες πληροφορίες και να τηρείτε τις οδηγίες του κεφαλαίου για την τοποθέτηση του ψυγείου καθώς και τις υποδείξεις ασφαλείας.

Η Miele δεν μπορεί να θεωρηθεί υπεύθυνη για βλάβες που προκύπτουν από τη μη τήρηση αυτών των υποδείξεων.

Φυλάσσετε τις οδηγίες χρήσης και τοποθέτησης και παραδώστε τις σε ενδεχόμενο επόμενο ιδιοκτήτη της συσκευής.

 Κίνδυνος τραυματισμού από σπασμένο γυαλί.

Σε υψόμετρο πάνω από 1.500 m, το τζάμι της πόρτας μπορεί να σπάσει λόγω της διαφοράς ατμοσφαιρικής πίεσης.

Οι αιχμηρές άκρες των θραυσμάτων μπορεί να προκαλέσουν σοβαρούς τραυματισμούς.

### Χρήση σύμφωνα με τους κανονισμούς

- ▶ Η συσκευή αυτή είναι κατασκευασμένη μόνο για οικιακή χρήση ή για παρόμοια χρήση σε άλλους χώρους, όπως π.χ.
    - σε μαγαζιά, γραφεία και άλλους εργασιακούς χώρους
    - σε αγροκτήματα
    - από πελάτες σε καλοκαιρινά ενοικιαζόμενα διαμερίσματα ή παρόμοιες εξοχικές εγκαταστάσεις.
- Η συσκευή αυτή δεν προορίζεται για χρήση σε εξωτερικούς χώρους.

## Υποδείξεις ασφαλείας και προειδοποιήσεις

► Η συσκευή αυτή προορίζεται αποκλειστικά και μόνο για οικιακή χρήση και συγκεκριμένα για την αποθήκευση κρασιών καθώς και για την αποθήκευση κατεψυγμένων, για την κατάψυξη νωπών τροφίμων και για την παρασκευή πάγου.

Οποιαδήποτε άλλη χρήση δεν επιτρέπεται.

► Η ψυκτική συσκευή δεν είναι κατάλληλη για την αποθήκευση και ψύξη φαρμάκων, πλάσματος αίματος, εργαστηριακών δειγμάτων ή παρόμοιων ουσιών ή προϊόντων που αποτελούν τη βάση της οδηγίας περί ιατροτεχνολογικών προϊόντων. Τυχόν καταχρηστική χρήση της ψυκτικής συσκευής μπορεί να προκαλέσει βλάβες στα αποθηκευμένα προϊόντα ή να τα καταστρέψει. Επιπλέον η ψυκτική συσκευή δεν είναι κατάλληλη για λειτουργία σε χώρους όπου υπάρχει κίνδυνος έκρηξης. Ο κατασκευαστής δεν ευθύνεται για βλάβες που προκύπτουν από λανθασμένους χειρισμούς ή αμέλεια των υποδείξεων ασφαλείας.

► Δεν επιτρέπεται η χρήση της συσκευής από άτομα (συμπεριλαμβανομένων των παιδιών), τα οποία λόγω της ψυχικής ή διανοητικής τους κατάστασης, της έλλειψης εμπειρίας ή λόγω άγνοιας δεν είναι σε θέση να τη χειριστούν με ασφάλεια. Επιτρέπεται μόνο υπό την επιτήρηση ή τις οδηγίες ενός άλλου υπεύθυνου ατόμου.

Αυτά τα άτομα επιτρέπεται να χρησιμοποιήσουν τη συσκευή χωρίς επιτήρηση, μόνο όταν τους δοθούν οι κατάλληλες οδηγίες, ώστε να μπορούν να τη χρησιμοποιήσουν με ασφάλεια. Πρέπει να αναγνωρίζουν και να καταλαβαίνουν τους πιθανούς κινδύνους ενός λάθους χειρισμού.

### Προστασία για τα παιδιά

► Πρέπει να κρατάτε μακριά από τη συσκευή παιδιά κάτω των 8 ετών, εκτός εάν βρίσκονται διαρκώς υπό την επιτήρησή σας.

► Η χρήση της συσκευής από παιδιά άνω των οκτώ ετών μπορεί να γίνει, μόνο εφόσον σιγουρευτείτε απόλυτα, ότι έχουν καταλάβει το χειρισμό της και ότι τους έχουν γίνει κατανοητοί οι κίνδυνοι ενός λανθασμένου χειρισμού.

► Τα παιδιά δεν επιτρέπεται να καθαρίζουν τη συσκευή και να κάνουν εργασίες συντήρησης σε αυτή χωρίς επιτήρηση.

► Επιτηρείτε πάντα τα παιδιά που παίζουν κοντά στη συσκευή και μην τα αφήνετε ποτέ να παίζουν με αυτή.

► Κίνδυνος ασφυξίας! Τα παιδιά μπορεί κατά το παιχνίδι να τυλιχτούν στο υλικό συσκευασίας (π.χ. μεμβράνη) ή να το βάλουν στο κεφάλι τους και πάθουν ασφυξία. Κρατάτε τα παιδιά μακριά από τα υλικά συσκευασίας. Κρατάτε το υλικό συσκευασίας μακριά από τα παιδιά.

### Τεχνική ασφάλεια

► Το κύκλωμα ψυκτικού υγρού έχει ελεγχθεί ως προς τη στεγανότητα. Η ψυκτική συσκευή συμμορφώνεται με τις σχετικές διατάξεις ασφαλείας καθώς και με τις ισχύουσες οδηγίες της Ε.Ε.



► Προειδοποίηση: Κίνδυνος πυρκαγιάς/Εύφλεκτα υλικά. Αυτό το σύμβολο βρίσκεται στον συμπιεστή και υποδηλώνει την παρουσία εύφλεκτων υλικών. Μην αφαιρέσετε αυτό το αυτοκόλλητο.

Το εμπριεχόμενο ψυκτικό μέσο (τα στοιχεία αναγράφονται στην πινακίδα τύπου) είναι φιλικό προς το περιβάλλον, αλλά εύφλεκτο.

Η χρήση αυτού του φιλικού προς το περιβάλλον ψυκτικού μέσου είναι μια από τις αιτίες που προκαλούν αύξηση των θορύβων λειτουργίας. Εκτός από τους θορύβους λειτουργίας του συμπιεστή μπορεί να προκύψουν θόρυβοι από τη ροή σε ολόκληρο το κύκλωμα ψύξης. Τα φαινόμενα αυτά δεν μπορούν δυστυχώς να αποφευχθούν, δεν επηρεάζουν όμως την απόδοση του ψυγείου.

Προσέχετε κατά τη μεταφορά και κατά τον εντοιχισμό ή την τοποθέτηση του ψυγείου, ώστε να μην προκληθούν ζημιές στα εξαρτήματα του κυκλώματος ψύξης. Ψυκτικό μέσο το οποίο εκτινάσσεται μπορεί να προκαλέσει τραυματισμούς στα μάτια και ψυκτικό μέσο το οποίο διαφεύγει μπορεί να αναφλεγεί.

Σε περίπτωση ζημιών:

- Αποφεύγετε την ακάλυπτη φλόγα ή πηγές ανάφλεξης.
- Αποσυνδέστε το ψυγείο από το ηλεκτρικό δίκτυο.
- Αερίστε για λίγα λεπτά τον χώρο όπου βρίσκεται το ψυγείο.
- Ειδοποιήστε το Miele Service.

► Όσο μεγαλύτερη είναι η ποσότητα ψυκτικού μέσου σε ένα ψυγείο, τόσο μεγαλύτερος πρέπει να είναι ο χώρος στον οποίο τοποθετείται η συσκευή. Σε περίπτωση διαρροής σε πολύ μικρούς χώρους υπάρχει ο κίνδυνος να σχηματιστεί εύφλεκτο μείγμα αερίων-αέρα. Ανά 8 g ψυκτικού μέσου αναλογεί ελάχιστος όγκος δωματίου 1 m<sup>3</sup>. Η ποσότητα του ψυκτικού μέσου αναγράφεται στην πινακίδα τύπου στο εσωτερικό του ψυγείου.



## Υποδείξεις ασφαλείας και προειδοποιήσεις

► Πριν από τη σύνδεση της συσκευής, σιγουρευτείτε, ότι τα στοιχεία ηλεκτρικής σύνδεσης (ασφάλεια, τάση και συχνότητα), που αναγράφονται στην πινακίδα τύπου, συμφωνούν με το ηλεκτρικό σας δίκτυο. Αυτά τα στοιχεία πρέπει οπωσδήποτε να συμφωνούν, για να μην προκληθούν βλάβες στη συσκευή.  
Συγκρίνετε αυτά τα στοιχεία πριν τη σύνδεση. Αν έχετε αμφιβολίες ρωτήστε τον ηλεκτρολόγο σας.

► Η συσκευή αυτή σας εγγυάται ηλεκτρική ασφάλεια, εφόσον συνδεθεί με σύστημα γείωσης σύμφωνα προς τις ισχύουσες προδιαγραφές. Είναι πολύ σημαντικό, να υπάρχει αυτή η βασική προϋπόθεση ασφαλείας. Σε περίπτωση αμφιβολίας θα πρέπει να ελεγχθεί η ηλεκτρική εγκατάσταση από έναν ειδικό.

► Είναι δυνατή η προσωρινή ή μόνιμη λειτουργία σε ένα αυτόνομο ή μη δικτυακό σύστημα παροχής ηλεκτρικής ενέργειας (όπως αυτόνομα δίκτυα, εφεδρικά συστήματα). Απαραίτητη προϋπόθεση για τη λειτουργία είναι το σύστημα τροφοδοσίας να συμμορφώνεται με τις προδιαγραφές του προτύπου EN 50160 ή συγκρίσιμων προδιαγραφών.

Τα μέτρα προστασίας που προβλέπονται στην οικιακή εγκατάσταση και σε αυτό το προϊόν της Miele πρέπει επίσης να διασφαλίζουν τη λειτουργία τους σε απομονωμένη λειτουργία ή σε μη δικτυακή λειτουργία ή να αντικαθίστανται από ισοδύναμα μέτρα στην εγκατάσταση. Όπως περιγράφεται, για παράδειγμα, στην τρέχουσα έκδοση του VDE-AR-E 2510-2.

► Αν το συνοδευτικό καλώδιο ηλεκτρικής σύνδεσης εμφανίσει ζημιά, πρέπει να αντικατασταθεί από ένα γνήσιο ανταλλακτικό, ώστε να μην τεθεί ο χρήστης σε κίνδυνο. Μόνο όταν χρησιμοποιούνται γνήσια ανταλλακτικά, μπορεί η Miele να εγγυηθεί ότι η συσκευή πληροί τις προδιαγραφές ασφαλείας. Για λόγους ασφαλείας, η αντικατάσταση επιτρέπεται να γίνει μόνο από εξειδικευμένο τεχνικό ή από το Miele Service.

► Το πολύπριζο ή η μπαλαντέζα δεν παρέχουν την απαιτούμενη ασφάλεια (κίνδυνος πυρκαγιάς). Μη συνδέετε τη συσκευή μέσω αυτών με το ηλεκτρικό ρεύμα.

► Αν περάσει υγρασία σε μέρη της συσκευής από τα οποία διέρχεται ηλεκτρικό ρεύμα ή στη σύνδεση με το ηλεκτρικό δίκτυο, αυτό μπορεί να οδηγήσει σε βραχυκύκλωμα. Για τον λόγο αυτόν μη χρησιμοποιείτε τη συσκευή σε μέρη με υγρασία ή σε μέρη όπου χρησιμοποιείται νερό για πλύση (π.χ. σε γκαράζ, πλυσταριό κ.λπ.).

## Υποδείξεις ασφαλείας και προειδοποιήσεις

---

- ▶ Η συσκευή αυτή δεν επιτρέπεται να τοποθετείται και να λειτουργεί σε χώρους που βρίσκονται εν κινήσει (π.χ. πλοία).
- ▶ Βλάβες στη συσκευή μπορεί να θέσουν σε κίνδυνο την ασφάλειά σας. Ελέγχετε τη συσκευή, πριν τον εντοιχισμό της για εξωτερικές ζημιές. Μην θέτετε ποτέ σε λειτουργία μια συσκευή με εμφανείς ζημιές.
- ▶ Αυτό το ψυγείο δεν είναι κατάλληλο για εντοιχισμό.
- ▶ Σε εργασίες εγκατάστασης, συντήρησης, καθώς και επισκευών και σε εργασίες εγκατάστασης στο δίκτυο παροχής νερού πρέπει να αποσυνδέετε τη συσκευή από το ηλεκτρικό ρεύμα. Η συσκευή αποσυνδέεται από το ηλεκτρικό ρεύμα τότε μόνο όταν:
  - κλείνετε τις ασφάλειες στον ηλεκτρικό πίνακα ή
  - ξεβιδώνετε και αφαιρείτε τις βιδωτές ασφάλειες από τον ηλεκτρικό πίνακα ή
  - βγάζετε το φινιρίσμα της συσκευής από την πρίζα. Για να αποσυνδέσετε μια συσκευή που συνδέεται με καλώδιο και φινιρίσμα με το ηλεκτρικό δίκτυο, τραβάτε πάντα το φινιρίσμα από την πρίζα και όχι το καλώδιο.
- ▶ Αν η εγκατάσταση, οι επισκευές και η συντήρηση δεν γίνουν από ειδικευμένους τεχνικούς ή η σύνδεση φρέσκου νερού είναι ελαττωματική, μπορεί να δημιουργηθούν σημαντικοί κίνδυνοι για το χειριστή. Οι εργασίες εγκατάστασης και συντήρησης, οι επισκευές και οι εργασίες εγκατάστασης στο δίκτυο πόσιμου νερού καθώς και όλες οι επισκευές που γίνονται στον διανεμητή για παγάκια και νερό (ανάλογα με το μοντέλο) επιτρέπεται να γίνονται μόνο από εξουσιοδοτημένους τεχνίτες της Miele.
- ▶ Η παγομηχανή επιτρέπεται να συνδεθεί αποκλειστικά και μόνο σε έναν σωλήνα κρύου νερού.
- ▶ Η Miele δεν ευθύνεται για βλάβες που μπορεί να προκληθούν από μια ελαττωματική σύνδεση πόσιμου νερού.
- ▶ Κάθε απαίτηση που αφορά την εγγύηση χάνεται, σε περίπτωση που η συσκευή δεν επισκευαστεί από εξουσιοδοτημένο τεχνίτη του Miele Service.
- ▶ Τα εξαρτήματα με βλάβη πρέπει να αντικαθίστανται αποκλειστικά με γνήσια ανταλλακτικά Miele. Μόνο έτσι, μπορεί να εγγυηθεί η Miele ότι η συσκευή θα ανταποκρίνεται πλήρως στις προδιαγραφές ασφαλείας, με τις οποίες έχει κατασκευαστεί.

## Υποδείξεις ασφαλείας και προειδοποιήσεις

► Αυτό το ψυγείο διαθέτει, λόγω ιδιαίτερων απαιτήσεων (π.χ. αναφορικά με τη θερμοκρασία, την υγρασία, τη χημική ανθεκτικότητα, την αντοχή στην τριβή και στους κραδασμούς), μια ειδική λυχνία. Η χρήση της λυχνίας αυτής επιτρέπεται μόνο για τον σκοπό για τον οποίο προορίζεται. Η συγκεκριμένη λυχνία δεν είναι κατάλληλη για τον φωτισμό χώρων. Η αντικατάσταση επιτρέπεται μόνο από εξουσιοδοτημένο τεχνικό ή από το Miele Service. Αυτό το ψυγείο διαθέτει πολλές φωτεινές πηγές, τουλάχιστον ενεργειακής κλάσης G.

### Σωστή τοποθέτηση

- Εκτελέστε την αλλαγή φοράς της πόρτας (όταν απαιτείται) σύμφωνα με τις συνοδευτικές οδηγίες τοποθέτησης.
- Κατά τη μεταφορά και την τοποθέτηση του ψυγείου φοράτε πάντα προστατευτικά γάντια.
- Τοποθετείτε το ψυγείο με τη βοήθεια ενός δεύτερου ατόμου.

### Σωστή χρήση

- Το ψυγείο είναι κατασκευασμένο για μια ορισμένη ζώνη κλίματος (εύρος θερμοκρασίας περιβάλλοντος), της οποίας τα όρια πρέπει να τηρούνται. Η ζώνη κλίματος αναγράφεται στην πινακίδα τύπου στο εσωτερικό του ψυγείου. Μια χαμηλότερη θερμοκρασία περιβάλλοντος οδηγεί σε μεγαλύτερη διάρκεια παύσης λειτουργίας του συμπιεστή, με αποτέλεσμα το ψυγείο να μην μπορεί να διατηρήσει την απαιτούμενη θερμοκρασία.
- Οι γρίλιες εξαερισμού της συσκευής δεν πρέπει να καλύπτονται ή να μπλοκάρονται, γιατί έτσι δεν γίνεται σωστή κυκλοφορία του αέρα, αυξάνεται η κατανάλωση ρεύματος και δεν αποκλείεται να προκληθούν βλάβες σε μέρη της συσκευής.
- Σε περίπτωση που αποθηκεύσετε στη συσκευή ή στην πόρτα τις τροφές που περιέχουν λάδι ή άλλες λιπαρές ουσίες, προσέχετε ώστε το λάδι ή το λίπος να μην έρθει σε επαφή με τα πλαστικά μέρη της συσκευής, γιατί μπορεί να δημιουργηθούν ρωγμές στο πλαστικό και να σπάσει.
- Κίνδυνος φωτιάς και έκρηξης. Μην τοποθετείτε μέσα στη συσκευή εκρηκτικά υλικά ή προϊόντα με εύφλεκτα αέρια (π.χ. σπρέι). Τα εύφλεκτα μείγματα αερίων μπορούν να πάρουν φωτιά από ηλεκτρικά εξαρτήματα.

## Υποδείξεις ασφαλείας και προειδοποιήσεις

---

- ▶ Κίνδυνος έκρηξης. Μην τοποθετείτε και χρησιμοποιείτε ηλεκτρικές συσκευές μέσα στη συσκευή (π.χ. παγωτομηχανές). Μπορεί να δημιουργηθούν σπινθήρες και να προκληθεί έκρηξη.
- ▶ Κίνδυνος τραυματισμού και ζημιάς. Μην αποθηκεύετε στην κατάψυξη μεταλλικά κουτιά ή αεριούχα ποτά και αναψυκτικά, ούτε και ποτά με περιεχόμενο που μπορεί να παγώσει. Μπορεί να προκληθεί έκρηξη.
- ▶ Κίνδυνος τραυματισμού και ζημιάς. Τα μπουκάλια που τοποθετείτε στην κατάψυξη για ταχεία ψύξη πρέπει να τα βγάžete το αργότερο μετά από μία ώρα. Τα μπουκάλια μπορεί να εκραγούν.
- ▶ Κίνδυνος τραυματισμού. Μην αγγίζετε τα καταψυγμένα και τα μεταλλικά μέρη με υγρά χέρια. Τα χέρια μπορεί να παγώσουν.
- ▶ Κίνδυνος τραυματισμού. Μην βάζετε ποτέ κατευθείαν στο στόμα σας παγάκια ή παγωτό, ιδίως παγωτό τύπου γρανίτα, που μόλις έχετε βγάλει από την κατάψυξη. Υπάρχει κίνδυνος εγκαύματος και τραυματισμού στα χείλια ή στη γλώσσα.
- ▶ Τρόφιμα κατά το ήμισυ ή τελείως αποψυγμένα, δεν πρέπει να τα καταψύχετε πάλι. Καταναλώστε τα όσο το δυνατόν γρηγορότερα, γιατί αλλιώς χάνουν τη θρεπτική τους αξία και καταστρέφονται. Αν τα τρόφιμα αυτά τα μαγειρέψετε, μπορείτε να τα βάλετε εκ νέου στην κατάψυξη.
- ▶ Αποφεύγετε να καταναλώνετε τρόφιμα που έχουν διατηρηθεί στην κατάψυξη για μεγάλο χρονικό διάστημα, γιατί διατρέχετε κίνδυνο δηλητηρίασης.  
Η διάρκεια διατήρησης των τροφίμων εξαρτάται από πολλούς παράγοντες, π.χ. από το πόσο φρέσκα είναι, από την ποιότητά τους και από τη θερμοκρασία που έχετε ρυθμίσει. Λάβετε υπόψη σας την ημερομηνία λήξης των τροφίμων και διαβάζετε πάντα προσεκτικά τις οδηγίες του κατασκευαστή τροφίμων σχετικά με τη συντήρηση και κατανάλωσή τους!

### Για ανοξείδωτες συσκευές ισχύουν τα εξής:

- ▶ Η επίστρωση των ανοξείδωτων επιφανειών καταστρέφεται από τις κόλλες και χάνει έτσι την ιδιότητά της να προστατεύεται από τη βρωμιά. Μην κολλάτε ποτέ σημειώσεις, διάφανη ή μη κολλητική ταινία ή άλλα αυτοκόλλητα στις ανοξείδωτες επιφάνειες.
- ▶ Η επιφάνεια είναι ευαίσθητη σε γρατσουνιές. Ακόμα και οι μαγνήτες μπορεί να προκαλέσουν γρατσουνιές.

### Εξαρτήματα και ανταλλακτικά

- ▶ Χρησιμοποιείτε αποκλειστικά και μόνο γνήσια εξαρτήματα Miele. Αν χρησιμοποιήσετε εξαρτήματα άλλου κατασκευαστή, το δικαίωμά σας να προβάλετε αξιώσεις, που απορρέουν από την εγγύηση ή/και την ευθύνη για ελαττωματικά προϊόντα, χάνεται.
- ▶ Η Miele σας παρέχει εγγύηση παράδοσης για λειτουργικά ανταλλακτικά για έως και 15 χρόνια, τουλάχιστον όμως για 10 χρόνια, μετά τη διακοπή της παραγωγής του ψυγείου/ψυγειοκαταψύκτη σας.

### Καθαρισμός και περιποίηση

- ▶ Ξεπλένετε την παγομηχανή και επομένως και την παροχή νερού, πετώντας τα παγάκια που θα παραχθούν τις 3 πρώτες φορές. Αυτό θα πρέπει να γίνει:
  - πριν από την αρχική λειτουργία
  - μετά από μεγαλύτερο χρονικό διάστημα μη λειτουργίας της παγομηχανής (πάνω από 5 ημέρες)
  - σε συνεχόμενη λειτουργία τακτικά (τουλάχιστον μια φορά τον μήνα), για να αφαιρέσετε υπολείμματα πάγου (αποφεύγεται το να βουλώσει η παροχή νερού)
  - πριν θέσετε εκτός λειτουργίας την παγομηχανή για μεγάλο χρονικό διάστημα
- ▶ Μη χρησιμοποιείτε λάδια ή λίπη για τα λάστιχα της πόρτας, γιατί με τον καιρό γίνονται πορώδη.
- ▶ Ο ατμός μιας συσκευής ατμοκαθαρισμού μπορεί να εισχωρήσει σε ηλεκτρικά μέρη της συσκευής και να προκαλέσει βραχυκύκλωμα. Μη χρησιμοποιείτε σε καμιά περίπτωση συσκευές ατμοκαθαρισμού για τον καθαρισμό της συσκευής.
- ▶ Προειδοποίηση! Μην χρησιμοποιείτε για την επιτάχυνση της διαδικασίας απόψυξης μηχανικά ή άλλα μέσα τα οποία δεν προτείνονται από τον κατασκευαστή.
- ▶ Αιχμηρά αντικείμενα μπορεί να καταστρέψουν τα ψυκτικά στοιχεία, με κίνδυνο να μην αποδίδεται η κατάλληλη ψύξη. Για τον λόγο αυτόν μη χρησιμοποιείτε αιχμηρά αντικείμενα για
  - να αφαιρέσετε στρώματα πάγου,
  - να ξεκολλήσετε παγωμένες θήκες ή τάπερ τροφίμων.
- ▶ Μην τοποθετείτε ποτέ ηλεκτρικές θερμάστρες ή κεριά στη συσκευή για την απόψυξή της. Έτσι καταστρέφεται το πλαστικό.

## Υποδείξεις ασφαλείας και προειδοποιήσεις

---

▶ Μη χρησιμοποιείτε σπρέι απόψυξης. Μπορεί να δημιουργήσουν εκρηκτικά αέρια, τα οποία καταστρέφουν τα πλαστικά μέρη. Επίσης μπορεί να είναι επικίνδυνα για την υγεία.

### **Μεταφορά**

- ▶ Μεταφέρετε τη συσκευή πάντα όρθια και μέσα στη συσκευασία της, για να μην προκληθεί ζημιά.
- ▶ Κίνδυνος τραυματισμού και ζημιάς. Μεταφέρετε το ψυγείο με τη βοήθεια ενός 2ου ατόμου, επειδή το βάρος του είναι αρκετά μεγάλο.

### Αξιοποίηση της παλιάς σας συσκευής

- ▶ Παιδιά που παίζουν μπορεί να εγκλωβιστούν μέσα στο ψυγείο και να πάθουν ασφυξία.
  - Αποσυναρμολογήστε την πόρτα ή τις πόρτες της συσκευής.
  - Αφαιρέστε τα συρτάρια.
  - Αφήστε τα ράφια μέσα στο ψυγείο ώστε τα παιδιά να μην μπορούν να μπουν μέσα εύκολα.
  - Αχρηστεύετε το κλείστρο της πόρτας του παλιού ψυγείου σας. Έτσι, προφυλάσσετε τα μικρά παιδιά που παίζουν από το να κλειστούν μέσα θέτοντας σε κίνδυνο τη ζωή τους.
- ▶ Κίνδυνος ηλεκτροπληξίας!
  - Αποκόψτε το βύσμα παροχής από το καλώδιο ηλεκτρικής σύνδεσης.
  - Αποκόψτε το καλώδιο ηλεκτρικής σύνδεσης από την παλιά συσκευή.

Απορρίψτε το βύσμα παροχής και το καλώδιο ηλεκτρικής σύνδεσης ξεχωριστά από την παλιά συσκευή.

▶ Κατά τη διάρκεια και μετά την απόρριψη, βεβαιωθείτε ότι το ψυγείο δεν βρίσκεται κοντά σε βενζίνη ή άλλα εύφλεκτα αέρια και υγρά.

▶ Κίνδυνος πυρκαγιάς λόγω διαρροής λαδιού ή ψυκτικού μέσου! Το ψυκτικό μέσο και το λάδι που εμπεριέχονται στη συσκευή είναι εύφλεκτα. Το ψυκτικό μέσο ή το λάδι που διαφεύγει μπορεί να αναφλεγεί, εάν η συγκέντρωση είναι αρκετά υψηλή και έρθει σε επαφή με εξωτερική πηγή θερμότητας. Κατά την απόρριψη, βεβαιωθείτε ότι το ψυκτικό κύκλωμα δεν έχει υποστεί ζημιά, ώστε να αποφευχθεί η ανεξέλεγκτη διαφυγή ψυκτικού μέσου (πληροφορίες στην πινακίδα τύπου) και λαδιού.

▶ Αν πεταχτούν σταγόνες από ψυκτικό υλικό στα μάτια σας, μπορεί να προκαλέσουν τον τραυματισμό τους! Προσέχετε, να μην καταστραφούν μέρη κυκλοφορίας του ψυκτικού υλικού, π.χ.:

- τρυπώντας τις σωληνώσεις κυκλοφορίας του ψυκτικού υλικού στον εξαερωτήρα,
- λυγίζοντας αγωγούς ή
- χαράζοντας τις επιστρώσεις επιφανειών.

## Υποδείξεις ασφαλείας και προειδοποιήσεις

---

### Σύμβολο στον συμπιεστή (ανάλογα με το μοντέλο)

Αυτή η υπόδειξη έχει σημασία μόνο για την ανακύκλωση. Στην κανονική λειτουργία δεν υπάρχει κίνδυνος.



- ▶ Αν καταπιείτε ή εισπνεύσετε το λάδι που υπάρχει στον συμπιεστή μπορεί να κινδυνεύσει η ζωή σας.



## Η συμβολή σας στην προστασία του περιβάλλοντος

### Απόρριψη της συσκευασίας

Η συσκευασία χρησιμεύει στον χειρισμό και προστατεύει τη συσκευή από ζημιές κατά τη μεταφορά. Τα υλικά συσκευασίας έχουν επιλεγεί με οικολογικά κριτήρια και με βάση τη δυνατότητα ορθής διαχείρισης των απορριμμάτων, και είναι σε γενικές γραμμές ανακυκλώσιμα.

Η επαναχρησιμοποίηση των υλικών συσκευασίας συμβάλλει στην εξοικονόμηση πρώτων υλών. Αξιοποιήστε τα διαθέσιμα σημεία συλλογής πρώτων υλών με βάση το είδος του υλικού, καθώς και τις δυνατότητες αποκομιδής. Οι συσκευασίες μεταφοράς παραλαμβάνονται από τον εμπορικό αντιπρόσωπο της Miele.

### Απόρριψη της παλιάς συσκευής

Οι ηλεκτρικές και ηλεκτρονικές συσκευές περιέχουν διάφορες πολύτιμες πρώτες ύλες. Περιέχουν επίσης συγκεκριμένα υλικά, μείγματα και εξαρτήματα, τα οποία ήταν απαραίτητα για τη λειτουργία και την ασφάλειά τους. Η παρουσία τους στα οικιακά απορρίμματα, καθώς και η ακατάλληλη μεταχείρισή τους μπορεί να αποτελέσουν κίνδυνο για τη δημόσια υγεία και το περιβάλλον. Για τον λόγο αυτό, μην απορρίπτετε σε καμία περίπτωση την παλιά συσκευή σας μαζί με τα οικιακά απορρίμματα.



Προσέξτε ώστε η παλιά συσκευή σας να μην υποστεί ζημιά, μέχρι να απορριφθεί με τον προβλεπόμενο και φιλικό προς το περιβάλλον τρόπο.

Έτσι μπορείτε να διασφαλίσετε ότι το

ψυκτικό μέσο που υπάρχει στο κύκλωμα ψύξης και το λάδι που υπάρχει στον συμπιεστή δεν θα διαφύγουν ανεξέλεγκτα στο περιβάλλον.

Αντί αυτού, χρησιμοποιήστε τους ειδικά διαμορφωμένους χώρους συλλογής και αποκομιδής για τη δωρεάν παράδοση και αξιοποίηση των ηλεκτρικών και ηλεκτρονικών συσκευών, που διατίθενται από τον δήμο ή την κοινότητα, από τα εμπορικά καταστήματα ή από την εταιρεία Miele. Για τη διαγραφή δεδομένων προσωπικού χαρακτήρα, που ενδεχομένως υπάρχουν στη συσκευή που απορρίπτετε, ευθύνεστε νομικά οι ίδιοι. Από τον νόμο υποχρεούστε να αφαιρέσετε, χωρίς να τα καταστρέψετε, τα εξαρτήματα που δεν είναι ενσωματωμένα στη συσκευή και των οποίων η αφαίρεση είναι εφικτή χωρίς να υποστούν ζημιά, όπως παλιές μπαταρίες, μίας χρήσης είτε επαναφορτιζόμενες, καθώς και λυχνίες. Παραδώστε τα εξαρτήματα αυτά σε κατάλληλο σημείο συλλογής, όπου η αποκομιδή τους δεν σας επιβαρύνει με κάποιο κόστος. Φροντίστε η παλιά συσκευή σας να φυλάσσεται μακριά από παιδιά μέχρι την αποκομιδή της.

# Βιωσιμότητα και προστασία του περιβάλλοντος

---

## Έτσι εξοικονομείτε ενέργεια...

**Χώρος τοποθέτησης** Σε αυξημένες θερμοκρασίες περιβάλλοντος, το ψυγείο αναγκάζεται να ψύχει συχνότερα, καταναλώνοντας έτσι περισσότερη ενέργεια. Γι' αυτό:

- Τοποθετείτε το ψυγείο σε καλά αεριζόμενο χώρο.
- Μην τοποθετείτε το ψυγείο δίπλα σε πηγή θερμότητας (θερμαντικό σώμα, κουζίνα).
- Προστατεύετε το ψυγείο από την απευθείας ηλιακή ακτινοβολία.
- Εξασφαλίστε ιδανική θερμοκρασία περιβάλλοντος γύρω στους 20°C.
- Διατηρείτε ελεύθερα τα ανοίγματα αερισμού και εξαερισμού και καθαρίζετε τα τακτικά από τη σκόνη.

**Ρύθμιση θερμοκρασίας** Όσο χαμηλότερη είναι η ρυθμισμένη θερμοκρασία, τόσο υψηλότερη είναι η κατανάλωση ρεύματος. Συνιστώνται οι ακόλουθες ρυθμίσεις:

- Ζώνες συντήρησης κρασιών 12 έως 14°C.
- Κατάψυξη -18°C
- Για να εξοικονομήσετε ενέργεια, απενεργοποιήστε τη λειτουργία «Εντατική κατάψυξη» ❄️, μόλις διαπιστώσετε ότι τα τρόφιμα έχουν ψυχθεί επαρκώς.

## Χρήση

Με την εισερχόμενη θερμότητα και την παρεμπόδιση της κυκλοφορίας του αέρα αυξάνεται η κατανάλωση ενέργειας. Γι' αυτό:

- Ανοίγετε πάντα τις πόρτες της συσκευής μόνο για όσο είναι απαραίτητο. Η σωστή τακτοποίηση των φιαλών κρασιού και των τροφίμων σας βοηθάει να βρίσκετε πιο εύκολα αυτό που ψάχνετε.
- Μετά το άνοιγμα, κλείνετε καλά τις πόρτες της συσκευής.
- Διατηρείτε τη διάταξη των ξύλινων ραφιών όπως ήταν κατά την παράδοση της συσκευής.
- Μην υπερφορτώνετε τα ξύλινα ράφια, για να κυκλοφορεί ο αέρας.
- Μην υπερφορτώνετε τα συρτάρια κατάψυξης, για να κυκλοφορεί ο αέρας.
- Διατηρείτε ελεύθερη τη σχισμή αερισμού του ανεμιστήρα μέσα στο ψυγείο.
- Αφήνετε τα ζεστά τρόφιμα και ποτά να κρυώσουν προτού φυλάξετε τα τρόφιμα και ποτά μέσα στο ψυγείο.
- Τακτοποιείτε τα τρόφιμα αφού τα συσκευάσετε ή τα σκεπάσετε καλά.
- Διατηρείτε τη διάταξη των συρταριών και των ραφιών συντήρησης, όπως κατά την παράδοση της συσκευής.
- Χρησιμοποιήστε τους αποστάτες τοίχου. Οι αποστάτες τοίχου στην πίσω πλευρά του ψυγείου σας φροντίζουν ώστε να επιτυγχάνεται η δηλωμένη κατανάλωση ενέργειας.

# Γνωριμία με τη συσκευή

## Περιγραφή συσκευής

### Επισκόπηση συσκευής

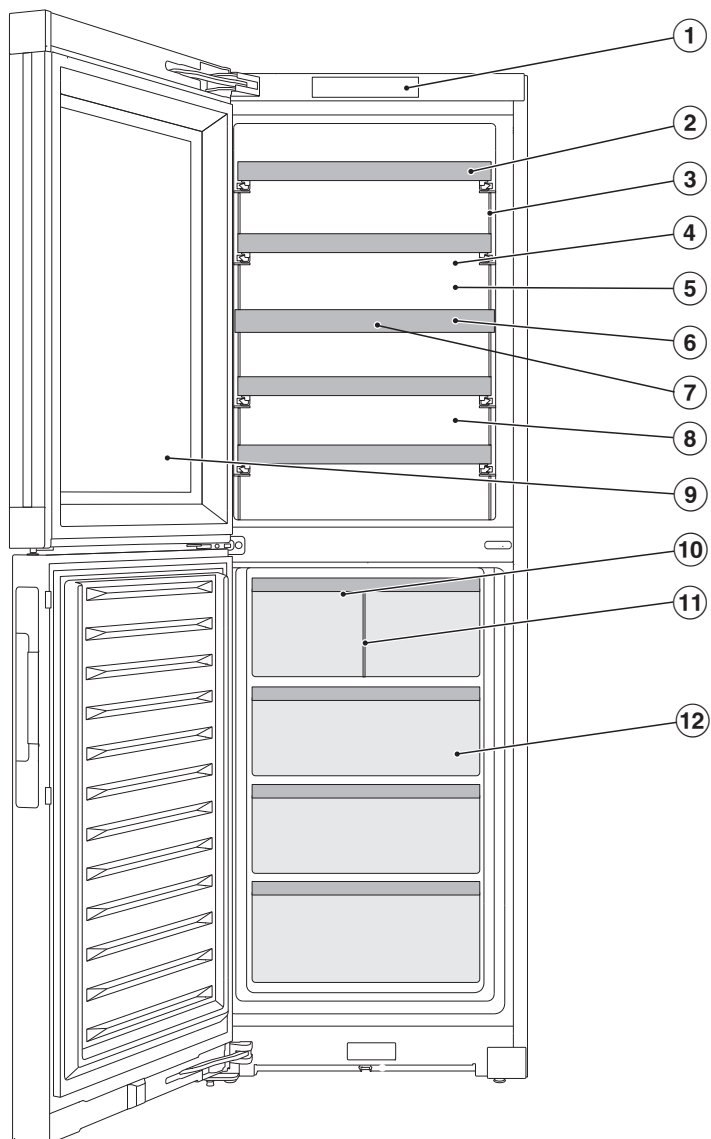

- ① Οθόνη
- ② Ξύλινα ράφια με πήχη για την επιγραφή (πλαίσια Flexi με πήχη για σημείωση)
- ③ Εσωτερικός φωτισμός και φωτισμός παρουσίασης ὤφ:  
Η χρήση LED μπορεί να αποτρέψει τυχόν αλλοίωση του κρασιού λόγω υπερθέρμανσης ή έκθεσης στην υπεριώδη ακτινοβολία.
- ④ Επάνω ζώνη θερμοκρασίας
- ⑤ Σύστημα ξήρανσης πίσω τοιχώματος για την αποτροπή δημιουργίας συμπυκνώματος
- ⑥ Θερμομονωτική πλάκα μεταξύ των ζωνών συντήρησης κρασιών:  
Διαφορετικού είδους κρασιά μπορούν να αποθηκεύονται ταυτόχρονα σε διαφορετικές θερμοκρασίες.
- ⑦ Φίλτρο οσμών:  
Το φίλτρο Active AirClean βρίσκεται πίσω από το Noteboard (πήχης για σημειώσεις).
- ⑧ Κάτω ζώνη θερμοκρασίας με ρύθμιση της υγρασίας (ActiveHumidity) για μακροπρόθεσμη αποθήκευση
- ⑨ Γυάλινη πόρτα: Το ανθεκτικό στην υπεριώδη ακτινοβολία γυαλί ασφαλείας προστατεύει το κρασί σας από τις βλαβερές υπεριώδεις ακτίνες.
- ⑩ Παγομηχανή με ενσωματωμένη παγοθήκη και φωτισμό
- ⑪ Συρτάρι για παγάκια με διαχωριστικό:  
Ρυθμίστε το διαχωριστικό για να αυξήσετε τον χώρο αποθήκευσης για τα παγάκια.
- ⑫ Συρτάρια κατάψυξης

# Γνωριμία με τη συσκευή



## Οθόνη

Η οθόνη μπορεί να γρατζουνιστεί από μυτερά ή αιχμηρά αντικείμενα, όπως π.χ. μολύβια ή στυλό.

Αγγίζετε την οθόνη μόνο με τα δάχτυλα.

Αν τα δάχτυλά σας είναι κρύα, πιθανώς να μην αντιδράσει η οθόνη.



- ① Ένδειξη εκθεσιακής ρύθμισης  
(ορατή μόνο όταν έχει ενεργοποιηθεί η λειτουργία εκθεσιακής ρύθμισης)
- ② Ένδειξη θερμοκρασίας για την επάνω ζώνη θερμοκρασίας και πλήκτρο αφής για τη ρύθμιση της θερμοκρασίας
- ③ Πλήκτρο αφής για τον φωτισμό παρουσίασης  για την ενεργοποίηση και απενεργοποίηση του εσωτερικού φωτισμού, όταν η πόρτα της συσκευής είναι κλειστή
- ④ Ένδειξη θερμοκρασίας για την κάτω ζώνη θερμοκρασίας και πλήκτρο αφής για τη ρύθμιση της θερμοκρασίας και της υγρασίας (ActiveHumidity)
- ⑤ Ένδειξη θερμοκρασίας για την κατάψυξη
- ⑥ Πλήκτρο αφής λειτουργίας ρυθμίσεων  για την επιλογή διάφορων λειτουργιών σε λειτουργία ρυθμίσεων
- ⑦ Ένδειξη Miele@home της κατάστασης σύνδεσης  
(ορατή μόνο όταν έχει ρυθμιστεί η λειτουργία Miele@home)

## Λειτουργία ρυθμίσεων

### Λειτουργία «Πάρτι»

Η λειτουργία «Πάρτι» συνιστάται ιδιαίτερα, όταν τοποθετείτε μεγάλη ποσότητα φρέσκων τροφίμων ή ποτών που θέλετε να παγώσουν γρήγορα (βλ. κεφάλαιο «Προσαρμογή ρυθμίσεων»).



Η λειτουργία «Πάρτι» πρέπει να ενεργοποιηθεί περίπου 4 ώρες πριν από την τοποθέτηση των τροφίμων.

Η λειτουργία «Πάρτι» απενεργοποιείται αυτόματα μετά από περίπου 24 ώρες.

Σε περίπτωση διακοπής ρεύματος, η λειτουργία «Πάρτι» απενεργοποιείται.

### Φωτισμός παρουσίασης

Αν επιθυμείτε να φαίνονται τα κρασιά σας ακόμη και με κλειστή πόρτα συσκευής, μπορείτε να ρυθμίσετε τον εσωτερικό φωτισμό έτσι ώστε να παραμένει ενεργοποιημένος ακόμα και με κλειστή πόρτα.

Ο φωτισμός παρουσίασης ενεργοποιείται και απενεργοποιείται με το πλήκτρο αφής  στην οθόνη. Όταν ο φωτισμός παρουσίασης είναι ενεργοποιημένος, το πλήκτρο αφής  ανάβει πορτοκαλί.

Ο φωτισμός παρουσίασης στις ζώνες συντήρησης κρασιών μπορεί να ρυθμιστεί ξεχωριστά σε διαφορετικά επίπεδα φωτεινότητας ή να απενεργοποιηθεί εντελώς (βλ. κεφάλαιο «Προσαρμογή ρυθμίσεων»).

## Παγομηχανή

Εδώ μπορείτε να ενεργοποιήσετε ή να απενεργοποιήσετε την παγομηχανή (βλ. κεφάλαιο «Προσαρμογή ρυθμίσεων»).

Η παγομηχανή παράγει περίπου 1,2 kg παγάκια σε 24 ώρες.

Η ποσότητα παραγωγής πάγου εξαρτάται από τη θερμοκρασία της κατάψυξης: **Όσο πιο χαμηλή είναι η θερμοκρασία, τόσο περισσότερα παγάκια παράγονται σε συγκεκριμένο χρονικό διάστημα.**

Με την παγομηχανή παράγετε συνήθεις ποσότητες για οικιακή χρήση.

## Λειτουργία κλειδώματος

Η ενεργοποιημένη λειτουργία κλειδώματος προστατεύει από ανεπιθύμητη απενεργοποίηση του ψυγείου και από ανεπιθύμητες αλλαγές από μη αρμόδια άτομα π.χ. παιδιά.

Αν για παράδειγμα θέλετε να αλλάξετε μόνο για λίγο τη θερμοκρασία, μπορείτε να απενεργοποιήσετε προσωρινά τη λειτουργία κλειδώματος (βλ. κεφάλαιο «Προσαρμογή ρυθμίσεων»).

## Απενεργοποίηση ψυγείου

Βλ. κεφάλαιο «Θέση σε λειτουργία», ενότητα «Απενεργοποίηση ψυγείου».

# Γνωριμία με τη συσκευή

## Λειτουργία Sabbath

Το ψυγείο διαθέτει τη λειτουργία Sabbath για την υποστήριξη θρησκευτικών εθίμων (βλ. κεφάλαιο «Προσαρμογή ρυθμίσεων»).

Όταν είναι ενεργοποιημένη η λειτουργία Sabbath  απενεργοποιούνται προσωρινά τα εξής:

- ο εσωτερικός φωτισμός, όταν είναι ανοικτή η πόρτα της συσκευής
- ο φωτισμός παρουσίασης, όταν η πόρτα της συσκευής είναι κλειστή
- όλα τα ακουστικά και οπτικά σήματα
- η οθόνη
- η παγομηχανή
- τυχόν ενεργή σύνδεση WLAN
- υπενθυμίσεις (π.χ. ένδειξη φίλτρου Active AirClean): το ρυθμισμένο χρονικό διάστημα διατηρείται

Όλες οι ήδη ενεργοποιημένες λειτουργίες παραμένουν ενεργές.

Όσο είναι ενεργοποιημένη η λειτουργία Sabbath , δεν μπορείτε να πραγματοποιήσετε ρυθμίσεις στη συσκευή σας.

## Πληροφορίες για τη λειτουργία Sabbath

Εμφάνιση έκδοσης λειτουργίας  Sabbath.

## Χρονικό διάστημα έως την ενεργοποίηση του συναγερμού πόρτας

Εδώ μπορείτε να ρυθμίσετε το χρονικό διάστημα έως την ενεργοποίηση του συναγερμού πόρτας μετά το άνοιγμα της πόρτας της συσκευής (βλ. κεφάλαιο «Προσαρμογή ρυθμίσεων»).

## Miele@home

Το ψυγείο είναι εξοπλισμένο με ενσωματωμένη μονάδα WLAN.

Η δικτύωση είναι εργοστασιακά απενεργοποιημένη.

Εδώ μπορείτε να ρυθμίσετε τη λειτουργία Miele@home για πρώτη φορά, να απενεργοποιήσετε και να ενεργοποιήσετε το WLAN ή να επαναφέρετε τη διαμόρφωση του δικτύου (βλ. κεφάλαιο «Προσαρμογή ρυθμίσεων»).

Για τη χρήση απαιτείται:

- δίκτυο WLAN
- η εφαρμογή Miele
- λογαριασμός χρήστη Miele. Μπορείτε να δημιουργήσετε έναν λογαριασμό χρήστη μέσω της εφαρμογής Miele.

Η εφαρμογή Miele σας καθοδηγεί κατά τη σύνδεση του ψυγείου με το οικιακό δίκτυο WLAN.

Αφού συνδέσετε το ψυγείο στο δίκτυο WLAN σας, μπορείτε π.χ. να προβείτε με την εφαρμογή στις ακόλουθες ενέργειες:

- Να ζητήσετε πληροφορίες για την κατάσταση λειτουργίας του ψυγείου σας
- Να αλλάξετε τις ρυθμίσεις του ψυγείου σας

Με τη σύνδεση του ψυγείου στο δίκτυο WLAN σας αυξάνεται η κατανάλωση ενέργειας, ακόμη και αν το ψυγείο είναι εκτός λειτουργίας.

Εξασφαλίστε ότι στον χώρο τοποθέτησης του ψυγείου σας το σήμα του δικτύου WLAN σας είναι αρκετά ισχυρό.



## Διαθεσιμότητα σύνδεσης WLAN

Η σύνδεση WLAN μοιράζεται μια περιοχική συχνότητα με άλλες συσκευές, π.χ. με συσκευή μικροκυμάτων, με τηλεκατευθυνόμενα παιχνίδια). Έτσι μπορεί να προκύψουν παροδικές ή ολοκληρωτικές ανωμαλίες σύνδεσης. Γι' αυτό το λόγο δεν μπορούν να είναι εγγυημένα σταθερά διαθέσιμες οι προσφερόμενες λειτουργίες.

## Διαθεσιμότητα Miele@home

Η χρήση της εφαρμογής Miele εξαρτάται από τη διαθεσιμότητα της υπηρεσίας Miele@home στη χώρα σας.

Η υπηρεσία Miele@home δεν είναι διαθέσιμη σε όλες τις χώρες.

Πληροφορίες σχετικά με τη διαθεσιμότητα θα βρείτε στην ιστοσελίδα [www.miele.com](http://www.miele.com).

## Εφαρμογή Miele

Μπορείτε να κατεβάσετε δωρεάν την εφαρμογή Miele από το Apple App Store® ή από το Google Play Store™.



## Ήχος πλήκτρων

Εδώ μπορείτε να ενεργοποιήσετε ή να απενεργοποιήσετε τον ήχο πλήκτρων (βλ. κεφάλαιο «Προσαρμογή ρυθμίσεων»).

## Προειδοποιητικοί ήχοι και ηχητικά σήματα

Εδώ μπορείτε να αλλάξετε την ένταση των προειδοποιητικών ήχων και των ηχητικών σημάτων (π.χ. ενός συναγερμού πόρτας ή ενός μηνύματος σφάλματος). Ή μπορείτε να απενεργοποιήσετε πλήρως τους προειδοποιητικούς ήχους και τα ηχητικά σήματα, αν σας ενοχλούν (βλ. κεφάλαιο «Προσαρμογή ρυθμίσεων»).

## Φωτεινότητα οθόνης

Εδώ μπορείτε να προσαρμόσετε τη φωτεινότητα της οθόνης στις συνθήκες φωτός του περιβάλλοντος (βλ. κεφάλαιο «Προσαρμογή ρυθμίσεων»).

## Μονάδα θερμοκρασίας °C/°F

Εδώ μπορείτε να ρυθμίσετε την επιθυμητή μονάδα θερμοκρασίας (°Κελσίου ή °Φαρενάιτ) (βλ. κεφάλαιο «Προσαρμογή ρυθμίσεων»).

## Εκθεσιακή ρύθμιση

Εδώ μπορείτε να απενεργοποιήσετε την εκθεσιακή ρύθμιση, αν είναι εργοστασιακά ενεργοποιημένη (στην αρχική οθόνη εμφανίζεται η ένδειξη ) (βλ. κεφάλαιο «Προσαρμογή ρυθμίσεων»).

Η εκθεσιακή ρύθμιση προσφέρει τη δυνατότητα στον έμπορο να παρουσιάσει τη συσκευή χωρίς να είναι ενεργοποιημένη η ψύξη. Δεν χρειάζεστε αυτήν τη ρύθμιση για ιδιωτική χρήση.

# Γνωριμία με τη συσκευή

## Εργοστασιακές ρυθμίσεις

Εδώ μπορείτε να επαναφέρετε τις αρχικές ρυθμίσεις του ψυγείου σας (βλ. κεφάλαιο «Προσαρμογή ρυθμίσεων»).

**Χρήσιμη συμβουλή:** Επαναφέρετε τις ρυθμίσεις της συσκευής στην αρχική τους κατάσταση, όταν θέλετε να πετάξετε τη συσκευή σας, να την πουλήσετε ή να θέσετε σε λειτουργία μια μεταχειρισμένη συσκευή. Ταυτόχρονα εκτελείται και επαναφορά των ρυθμίσεων δικτύου, ώστε τα προσωπικά δεδομένα σας να διαγραφούν από το ψυγείο. Εκτός από αυτό, ένας προκάτοχος της συσκευής δεν θα μπορεί πια να επέμβει σε αυτή.

## Πληροφορίες για το ψυγείο

Εδώ μπορείτε να εμφανίσετε την ονομασία του μοντέλου και τον αριθμό κατασκευής του ψυγείου σας.

Έχετε διαθέσιμα αυτά τα στοιχεία συσκευής:

- Για τη σύνδεση του ψυγείου στο δίκτυο WLAN (βλ. κεφάλαιο «Προσαρμογή ρυθμίσεων», ενότητα «Ρύθμιση Miele@home για πρώτη φορά»).
- Για την αναφορά σφάλματος στο Miele Service (βλ. κεφάλαιο «Service»).
- Για την προβολή πληροφοριών της βάσης δεδομένων EPREL (βλ. κεφάλαιο «Service»).

## Ένδειξη φίλτρου Active AirClean

Το φιλτράρισμα του αέρα μέσω του φίλτρου Active AirClean διασφαλίζει ότι ο αέρας παραμένει απαλλαγμένος από σκόνη και οσμές.

Η ένδειξη φίλτρου Active AirClean  στην οθόνη σας υπενθυμίζει ότι το φίλτρο Active AirClean πρέπει να αντικαθίσταται κάθε 12 μήνες (βλ. κεφάλαιο «Καθαρισμός και φροντίδα», ενότητα «Αλλαγή φίλτρου Active AirClean» (φίλτρο οσμών)).

Εδώ μπορείτε να ενεργοποιήσετε την ένδειξη φίλτρου Active AirClean  (βλ. κεφάλαιο «Προσαρμογή ρυθμίσεων»).

## Καθαρισμός παγοθήκης

Για να μπορείτε να καθαρίζετε καλύτερα την παγοθήκη της παγομηχανής, μπορείτε να ρυθμίσετε εδώ τη θέση καθαρισμού της παγοθήκης (βλ. κεφάλαιο «Καθαρισμός και φροντίδα», ενότητα «Καθαρισμός παγοθήκης»).

Το σύμβολο  στη λειτουργία ρυθμίσεων εμφανίζεται μόνο όταν η παγομηχανή είναι ενεργοποιημένη.

## Συνοδευτικά εξαρτήματα

### Φίλτρο Active AirClean

Το φίλτρο Active AirClean φροντίζει για τη βέλτιστη ανανέωση του αέρα ανάμεσα στις ζώνες θερμοκρασίας και επομένως για μια υψηλή ποιότητα αέρα.

### Κιμωλία

Χρησιμοποιήστε τη συνοδευτική κιμωλία για να γράφετε πάνω στους πήχεις για σημειώσεις που διαθέτουν τα ξύλινα ράφια. Οι επιγραφές αυτές θα σας επιτρέπουν να έχετε κάθε στιγμή πλήρη εικόνα των αποθηκευμένων κρασιών σας.

### Σέσουλα για παγάκια

### Παγοκύστη

### Κιτ τοποθέτησης «side-by-side»

Για τοποθέτηση «side-by-side» δύο συσκευών ψύξης δίπλα-δίπλα.

# Γνωριμία με τη συσκευή

## Ασφάλεια

### Συναγερμός θερμοκρασίας σε μία από τις ζώνες συντήρησης κρασιών

Οι ζώνες συντήρησης κρασιών διαθέτουν συναγερμό θερμοκρασίας, ώστε η θερμοκρασία να μην μπορεί να αυξηθεί ή να μειωθεί χωρίς να το καταλάβετε, προκαλώντας ζημιά στο κρασί.

Εάν η θερμοκρασία φτάσει σε ένα εύρος θερμοκρασίας που είναι πολύ ζεστό ή πολύ κρύο, η αντίστοιχη ένδειξη θερμοκρασίας  $\text{⬇}^{\text{E}} \Delta$  θα ανάψει με κόκκινο χρώμα.

Επιπλέον, ηχεί ένας προειδοποιητικός ήχος, μέχρι να τερματιστεί η κατάσταση συναγερμού ή να απενεργοποιηθεί πρόωρα ο προειδοποιητικός ήχος.

Το εάν ένα εύρος θερμοκρασίας θα αναγνωριστεί ως πολύ ζεστό ή πολύ κρύο εξαρτάται από τη ρυθμισμένη θερμοκρασία.

Το ηχητικό και οπτικό σήμα εκπέμπεται στις εξής περιπτώσεις:

- Τακτοποιείτε και αφαιρείτε τις φιάλες κρασιού και στη διάρκεια αυτή εισέρχεται πολύς θερμός αέρας από τον χώρο μέσα στη συσκευή.
- Αποθηκεύετε μεγάλη ποσότητα φιαλών κρασιού.
- Σημειώθηκε διακοπή ρεύματος.
- Το ψυγείο παρουσιάζει βλάβη.

### Συναγερμός θερμοκρασίας στη ζώνη κατάψυξης

Το ψυγείο διαθέτει συναγερμό θερμοκρασίας, ώστε η θερμοκρασία στη ζώνη κατάψυξης να μην αυξάνεται ανεξέλεγκτα.

Εάν η θερμοκρασία φτάσει σε ένα εύρος θερμοκρασίας που είναι πολύ ζεστό ή πολύ κρύο, η αντίστοιχη ένδειξη θερμοκρασίας της ζώνης κατάψυξης  $\text{⬇}^{\text{E}} \Delta$  θα ανάψει με κόκκινο χρώμα.

Επιπλέον, ηχεί ένας προειδοποιητικός ήχος, μέχρι να τερματιστεί η κατάσταση συναγερμού ή να απενεργοποιηθεί πρόωρα ο προειδοποιητικός ήχος.

Το εάν ένα εύρος θερμοκρασίας θα αναγνωριστεί ως πολύ ζεστό εξαρτάται από τη ρυθμισμένη θερμοκρασία.

Το ηχητικό και οπτικό σήμα εκπέμπεται στις εξής περιπτώσεις:

- Ενεργοποιείτε το ψυγείο και η θερμοκρασία στη ζώνη κατάψυξης αποκλίνει πάρα πολύ από τη ρυθμισμένη θερμοκρασία.
- Τακτοποιείτε και αφαιρείτε κατεψυγμένα τρόφιμα, και στη διάρκεια αυτή εισέρχεται πολύς θερμός αέρας από τον χώρο μέσα στη συσκευή.
- Καταψύχετε μεγάλες ποσότητες τροφίμων.
- Καταψύχετε ζεστά νωπά τρόφιμα.
- Σημειώθηκε διακοπή ρεύματος.
- Το ψυγείο παρουσιάζει βλάβη.

 Κίνδυνος για την υγεία από την κατανάλωση αλλοιωμένων τροφίμων. Αν η θερμοκρασία κατάψυξης εμφανίζει για μεγάλο διάστημα θερμοκρασία υψηλότερη από  $-18^{\circ}\text{C}$ , τα κατεψυγμένα μπορεί να έχουν αρχίσει να ξεπαγώνουν. Έτσι η διάρκεια ζωής των τροφίμων μειώνεται.

Ελέγχετε μήπως τα κατεψυγμένα έχουν ξεπαγώσει ή έχουν αρχίσει να ξεπαγώνουν. Αν συμβαίνει αυτό, πρέπει να καταναλώσετε τα τρόφιμα, το συντομότερο δυνατόν, ή διαφορετικά να τα επεξεργαστείτε περαιτέρω (να τα μαγειρέψετε ή να τα ψήσετε) πριν τα τοποθετήσετε και πάλι στην κατάψυξη.

## Πρόωρη απενεργοποίηση συναγερμού θερμοκρασίας

Πριν απενεργοποιήσετε τον συναγερμό θερμοκρασίας, θα πρέπει να διερευνηθεί και να εξαιρεθεί η αιτία ενεργοποίησής του.

Αν σας ενοχλεί ο προειδοποιητικός ήχος, μπορείτε να τον απενεργοποιήσετε νωρίτερα.

■ Πατήστε το .



Η ένδειξη  σβήνει και ο προειδοποιητικός ήχος σταματά.

Στην ένδειξη θερμοκρασίας της σχετικής ζώνης συντήρησης κρασιών/ζώνης κατάψυξης αναβοσβήνει για περίπου 1 λεπτό η τιμή της υψηλότερης θερμοκρασίας που έχει σημειωθεί μέχρι στιγμή στη ζώνη συντήρησης κρασιών/ζώνης κατάψυξης. Στη συνέχεια, η ένδειξη θερμοκρασίας μεταβαίνει στην τρέχουσα θερμοκρασία της σχετικής ζώνης συντήρησης κρασιών/ζώνης κατάψυξης.

## Συναγερμός πόρτας

Το ψυγείο διαθέτει συναγερμό πόρτας για την αποτροπή της άσκοπης κατανάλωσης ενέργειας, σε περίπτωση που έμεινε η πόρτα της συσκευής ανοιχτή, και για να προστατευτούν από τη θερμότητα τα τρόφιμα που έχουν τοποθετηθεί στο ψυγείο.

Όταν μια πόρτα της συσκευής μένει ανοιχτή για μεγαλύτερο χρονικό διάστημα, στην ένδειξη θερμοκρασίας εμφανίζεται το  αναμμένο κίτρινο. Επιπλέον ακούγεται ένας προειδοποιητικός ήχος και ο εσωτερικός φωτισμός αναβοσβήνει.

Το χρονικό διάστημα μέχρι να ενεργοποιηθεί ο συναγερμός πόρτας μπορεί να τροποποιηθεί (βλ. κεφάλαιο «Προσαρμογή ρυθμίσεων», ενότητα «Αλλαγή χρονικού διαστήματος έως την ενεργοποίηση του συναγερμού πόρτας »). Ο προειδοποιητικός ήχος του συναγερμού πόρτας μπορεί επίσης να απενεργοποιηθεί (βλ. κεφάλαιο «Προγραμματισμός άλλων ρυθμίσεων», ενότητα «Αλλαγή έντασης προειδοποιητικών ήχων και ηχητικών σημάτων / »). .

Μόλις κλείσει η πόρτα συσκευής, ο προειδοποιητικός ήχος σταματά και η ένδειξη  στην οθόνη σβήνει.

## Πρόωρη απενεργοποίηση συναγερμού πόρτας

■ Πατήστε το .

Ο προειδοποιητικός ήχος σταματά, το  σβήνει και ο εσωτερικός φωτισμός είναι συνεχώς αναμμένος.

Αν η πόρτα της συσκευής δεν κλείσει, ο προειδοποιητικός ήχος επαναλαμβάνεται μετά από περ. 1 λεπτό.

# Γνωριμία με τη συσκευή

---

## Λειτουργίες συσκευής

### Εντατική κατάψυξη ❄️

Με ενεργοποιημένη τη λειτουργία «Εντατική κατάψυξη» ❄️, η θερμοκρασία στην **κατάψυξη** φτάνει πολύ γρήγορα στο ψυχρότερο επίπεδο (ανάλογα με τη θερμοκρασία περιβάλλοντος). Το ψυγείο λειτουργεί με τη μέγιστη δυνατή απόδοση ψύξης, και η θερμοκρασία μειώνεται. Επιλέξτε αυτήν τη λειτουργία πριν από την κατάψυξη νωπών τροφίμων. Έτσι τα τρόφιμα καταψύχονται γρήγορα και διατηρούν τη διατροφική τους αξία, τις βιταμίνες, την εμφάνιση και τη γεύση τους.

Η λειτουργία Εντατική κατάψυξη ❄️ πρέπει να ενεργοποιηθεί περ. **6 ώρες πριν από την τοποθέτηση** των τροφίμων που πρόκειται να καταψυχθούν (βλ. κεφάλαιο «Χειρισμός», ενότητα «Ενεργοποίηση εντατικής κατάψυξης ❄️»). Για να αξιοποιηθεί η **μέγιστη απόδοση κατάψυξης**, η λειτουργία «Εντατική κατάψυξη» ❄️ πρέπει να ενεργοποιηθεί **24 ώρες νωρίτερα**.

Η λειτουργία «Εντατική κατάψυξη» ❄️ απενεργοποιείται αυτόματα μετά από 72 ώρες το ανώτερο. Η διάρκεια μέχρι την απενεργοποίηση της λειτουργίας εξαρτάται από την ποσότητα των νωπών τροφίμων που έχουν τοποθετηθεί.

## Εσωτερική διαρρύθμιση

### Ρύθμιση διαχωριστικού στο συρτάρι για παγάκια

Εάν πρόκειται να παραχθεί μεγαλύτερη ποσότητα από παγάκια ή εάν το συρτάρι για παγάκια πρόκειται να χρησιμοποιηθεί για την αποθήκευση τροφίμων, μπορείτε να προσαρμόσετε το διαχωριστικό στο συρτάρι για παγάκια ή να το αφαιρέσετε εντελώς, εάν είναι απαραίτητο.

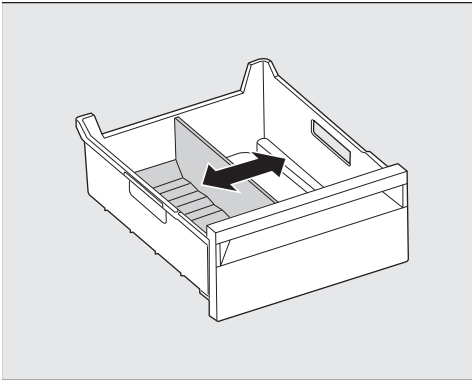

- Σύρετε το διαχωριστικό στην επιθυμητή θέση.

Όσο περισσότερο μετακινείτε το διαχωριστικό προς τα δεξιά, τόσο μεγαλώνει η περιοχή για τα παγάκια και μπορούν να παραχθούν περισσότερα παγάκια.

### Ξύλινα ράφια που βγαίνουν προς τα έξω

Τα ξύλινα ράφια που κινούνται πάνω σε συρόμενες ράγες μπορούν να τραβηχτούν εντελώς προς τα έξω, ώστε να μπορείτε να εισάγετε και να αφαιρέσετε εύκολα τις φιάλες κρασιού.

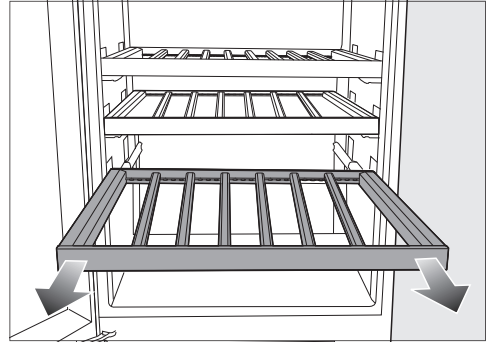

**⚠** Κίνδυνος τραυματισμού από πτώση φιαλών κρασιού.

Κάτω από ορισμένες συνθήκες, οι φιάλες κρασιού μπορεί να σφηνωθούν στα ξύλινα ράφια και να πέσουν όταν τραβήξετε προς τα έξω τα ξύλινα ράφια.

Τραβήξτε τα ξύλινα ράφια πάντα αργά και προσεκτικά.

**⚠** Κίνδυνος πρόκλησης ζημιάς και τραυματισμού από σπασμένα γυαλιά. Ξύλινα ράφια και φιάλες κρασιού που προεξέχουν μπορούν να προκαλέσουν ζημιές στην κλειστή γυάλινη πόρτα.

Προσέχετε ώστε να μην προεξέχουν ράφια και φιάλες κρασιού.

# Γνωριμία με τη συσκευή

## Προσαρμογή ξύλινου ραφιού (FlexiFrame) στα μεγέθη των φιαλών

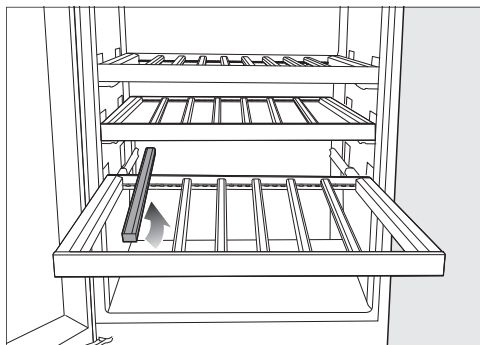

- Μπορείτε να αφαιρέσετε ή να μετακινήσετε επιμέρους ξύλινους πήχεις στο ξύλινο ράφι όπως εσείς το επιθυμείτε.

Αυτό σας επιτρέπει να προσαρμόζετε με ευελιξία το ξύλινο ράφι στο μέγεθος των φιαλών κρασιού σας.

## Μέγιστη χωρητικότητα

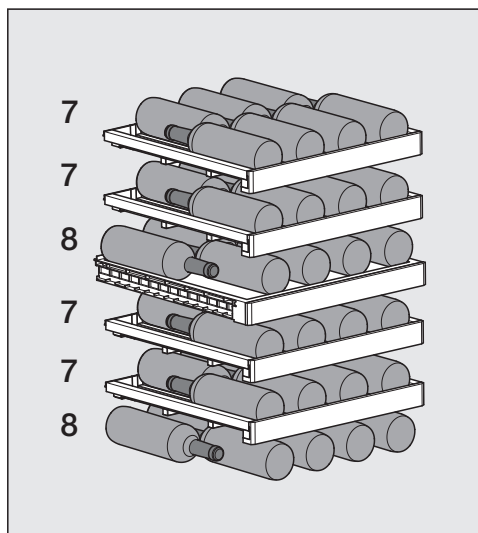

Μπορούν να αποθηκευτούν το πολύ 44 φιάλες κρασιού (0,75 λίτρα, σχήμα φιάλης: μπουκάλι Μπορντό), 22 φιάλες

κρασιού στην άνω ζώνη συντήρησης κρασιών και 22 φιάλες κρασιού στην κάτω ζώνη συντήρησης κρασιών.

## Μέγιστη φόρτωση του ξύλινου ραφιού

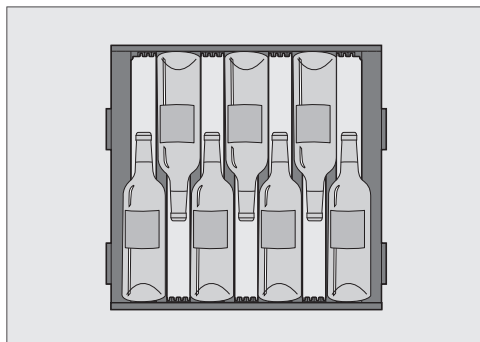

Διάταξη των 7 φιαλών στο ξύλινο ράφι

**⚠** Κίνδυνος ζημιάς λόγω υπερφόρτωσης.

Τυχόν υπέρβαση του μέγιστου συνιστώμενου φορτίου μπορεί να προκαλέσει ζημιές στα ξύλινα ράφια.

Το μέγιστο επιτρεπόμενο φορτίο για κάθε ξύλινο ράφι ανέρχεται σε 15 kg. Αποφεύγετε τη στοίβαξη φιαλών κρασιού πάνω στα ξύλινα ράφια.



### Σημειώσεις στα NoteBoards (πήχεις για σημειώσεις)

Για να έχετε κάθε στιγμή πλήρη εικόνα των αποθηκευμένων κρασιών σας, μπορείτε να χρησιμοποιήσετε του πήχεις για σημειώσεις των ξύλινων ραφιών.

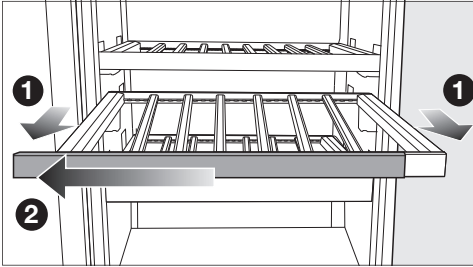

- Τραβήξτε το ξύλινο ράφι λίγο προς τα εμπρός ❶.
- Σύρετε τον πήχη για σημειώσεις έξω από το ξύλινο ράφι προς τη μία πλευρά ❷.
- Σβήστε ό,τι θέλετε με ένα βρεγμένο πανί.

⚠ Κίνδυνος ζημιάς από ακατάλληλα απορρυπαντικά.

Αν οι πήχεις για σημειώσεις (Noteboards) καθαριστούν με απορρυπαντικό, μπορεί να προκληθεί ζημιά στην επίστρωσή τους.

Καθαρίζετε τους πήχεις για σημειώσεις (Noteboards) μόνο με καθαρό νερό.

- Χρησιμοποιήστε τη συνοδευτική κιμωλία για να γράψετε στον πήχη. Αντί της κιμωλίας μπορείτε να χρησιμοποιήσετε ως γραφική ύλη:

- Μαρκαστόροι υγρής κιμωλίας, π.χ. edding 4095
- Συμβατική κιμωλία μαυροπίνακα

⚠ Κίνδυνος πρόκλησης ζημιάς από τη χρήση ακατάλληλων προϊόντων γραφής.

Μην γράφετε ποτέ στον πήχη για σημειώσεις με στυλό διαρκείας, ξυλομπογιές, μολύβια, διορθωτικά τύπου blanco, κηρομπογιές, λαδομπογιές, μαρκαστόρους (π.χ. μαρκαστόρους διαρκείας, υπογράμμησης, διαφανειών κτλ.). Αφαιρούνται πολύ δύσκολα ή και καθόλου από τον πήχη για σημειώσεις.

Χρησιμοποιείτε μόνο τα προτεινόμενα είδη γραφικής ύλης, καθώς αυτά σβήνονται εύκολα από τον πήχη για σημειώσεις.

- Στο τέλος, ωθήστε πάλι τον πήχη για σημειώσεις πάνω στο ξύλινο ράφι από το πλάι.

# Θέση σε λειτουργία

## Πριν από την πρώτη χρήση

- Απομακρύνετε όλα τα υλικά συσκευασίας και τις προστατευτικές μεμβράνες.

Οι κοντοί, πλάγια στερεωμένοι ξύλινοι πήχεις χρησιμοποιούνται μόνο για τη στερέωση των υπόλοιπων ξύλινων πήξεων στο ξύλινο ράφι.

Οι κοντοί ξύλινοι πήχεις μπορούν να αφαιρεθούν και να απορριφθούν με ασφάλεια στα οικιακά απορρίμματα. Αυτοί οι ξύλινοι πήχεις προέρχονται από την πλεονάζουσα παραγωγή και χρησιμοποιούνται για την ασφάλεια των μεταφορών για λόγους βιωσιμότητας.

- Καθαρίστε το εσωτερικό του συντηρητή και τα εξαρτήματά του (βλ. κεφάλαιο «Καθαρισμός και φροντίδα»).

## Τοποθέτηση ξύλινων πήξεων στα ξύλινα ράφια

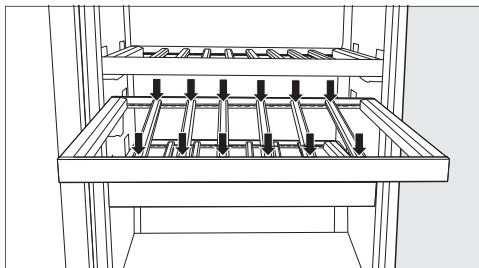

- Τοποθετήστε τους ξύλινους πήχεις σε ίσα διαστήματα επάνω στο ξύλινο ράφι και ασφαλίστε τους στη θέση τους.



Με αυτόν τον τρόπο αποκτάτε χώρο στο ξύλινο ράφι για τη μέγιστη χωρητικότητα φιαλών (7 φιάλες κρασιού).

## Σύνδεση ψυγείου

- Συνδέστε τη συσκευή στο ηλεκτρικό ρεύμα, όπως περιγράφεται στο κεφάλαιο «Ηλεκτρική σύνδεση».

Στην οθόνη εμφανίζεται αρχικά η ένδειξη Miele, και στη συνέχεια .

## Ενεργοποίηση φίλτρου οσμών (φίλτρο Active AirClean)

- Ενεργοποιήστε την ένδειξη φίλτρου Active AirClean  (βλ. κεφάλαιο «Προσαρμογή ρυθμίσεων», ενότητα «Ενεργοποίηση της ένδειξης φίλτρου Active AirClean »).



## Ενεργοποίηση ψυγείου



- Ανοίξτε την επάνω πόρτα της συσκευής.
- Πατήστε στην οθόνη το .

Αν δεν αγγίξετε την οθόνη για παρατεταμένο χρονικό διάστημα, η οθόνη μεταβαίνει στη λειτουργία εξοικονόμησης ενέργειας και σβήνει.

Το ψυγείο ξεκινά να ψύχει και ο εσωτερικός φωτισμός ανάβει, όταν η πόρτα της συσκευής είναι ανοιχτή.

Ανάλογα με τη θερμοκρασία περιβάλλοντος και τη ρύθμιση, ίσως χρειαστούν μερικές ώρες μέχρι να επιτευχθούν και να εμφανίζονται σταθερά οι επιθυμητές θερμοκρασίες.

Μόλις επιτευχθεί η ρυθμισμένη θερμοκρασία κατάψυξης σβήνει το σύμβολο  , η ένδειξη θερμοκρασίας της ζώνης κατάψυξης ανάβει σταθερά και ο προειδοποιητικός ήχος σταματά να ηχεί.



- Αν σας ενοχλεί ο προειδοποιητικός ήχος, πατήστε το  .

Ο προειδοποιητικός ήχος σταματά να ηχεί.

Τοποθετείτε τα τρόφιμα στην κατάψυξη, μόνο όταν η θερμοκρασία στην κατάψυξη πέσει αρκετά (-18°C τουλάχιστον).

## Απενεργοποίηση ψυγείου

Μπορείτε να απενεργοποιήσετε ολόκληρο το ψυγείο μόνο στη λειτουργία ρυθμίσεων .

- Πατήστε το .
- Σαρώστε με το δάχτυλο προς τα αριστερά ή προς τα δεξιά, μέχρι να εμφανιστεί στο κέντρο η ένδειξη .
- Πατήστε το .



Η ψύξη και ο εσωτερικός φωτισμός απενεργοποιούνται.

Στην οθόνη εμφανίζεται η ένδειξη .

Προσέξτε ότι το ψυγείο δεν είναι αποσυνδεδεμένο από το δίκτυο παροχής όταν είναι απενεργοποιημένο.

## Ξεχωριστή απενεργοποίηση ζωνών συντήρησης κρασιών

Μπορείτε να απενεργοποιήσετε ξεχωριστά τις δύο ζώνες συντήρησης κρασιών, ενώ η ζώνη κατάψυξης παραμένει ενεργοποιημένη. Αυτό προσφέρεται π.χ. για την περίοδο των διακοπών.

- Αγγίξτε την ένδειξη θερμοκρασίας για την επάνω ζώνη συντήρησης κρασιών.
- Σαρώστε με το δάχτυλο προς τα δεξιά, μέχρι να εμφανιστεί στο κέντρο η ένδειξη .
- Πατήστε το .

Οι ενδείξεις θερμοκρασίας για τις ζώνες συντήρησης κρασιών σβήνουν. Στην οθόνη εμφανίζεται η ένδειξη .

Οι ζώνες συντήρησης κρασιών απενεργοποιούνται.

Η ένδειξη θερμοκρασίας για τη ζώνη κατάψυξης συνεχίζει να ανάβει.

## Εκ νέου ενεργοποίηση ζωνών συντήρησης κρασιών

- Πατήστε το .

Οι ζώνες συντήρησης κρασιών ενεργοποιούνται εκ νέου.

## Θέση σε λειτουργία

---

### Προσοχή σε περίπτωση μακράς απουσίας

Σε περίπτωση που, λόγω απουσίας διακόψετε τη λειτουργία του ψυγείου και δεν το καθαρίσετε, υπάρχει κίνδυνος, αν αφήσετε κλειστή την πόρτα του, να σχηματιστεί μούχλα στο εσωτερικό του.

Καθαρίστε οπωσδήποτε το ψυγείο πριν από παρατεταμένη απουσία.

Αν πρόκειται να μην χρησιμοποιήσετε το ψυγείο για παρατεταμένο χρονικό διάστημα, τότε λάβετε υπόψη τα εξής:

- Απενεργοποιήστε το ψυγείο.
- Αποσυνδέστε το βύσμα παροχής ή κατεβάστε την ασφάλεια στον οικιακό ασφαλειοπίνακα.
- Αδειάστε το συρτάρι για παγάκια.

 Κίνδυνος ζημιάς της παγομηχανής.

Εάν η παροχή νερού μπλοκαριστεί κατά τη λειτουργία και η παγομηχανή συνεχίσει να λειτουργεί, ο σωλήνας εισαγωγής νερού μπορεί να καλυφθεί με πάγο.

Απενεργοποιήστε την παγομηχανή, εάν διακοπεί η παροχή νερού (π.χ. στις διακοπές).

- Θέστε εκτός λειτουργίας την παγομηχανή.
- Κλείστε τη βάνα απομόνωσης της παροχής νερού.
- Για να αερίζεται επαρκώς το ψυγείο και για να αποφύγετε τη δημιουργία οσμών, καθαρίστε το ψυγείο και αφήστε το ανοιχτό.

## Ρύθμιση θερμοκρασίας στις ζώνες

Οι θερμοκρασίες των 2 ζωνών μπορούν να ρυθμιστούν ανεξάρτητα η μια από την άλλη.

Για τη μακροχρόνια αποθήκευση των κρασιών σας συνιστάται θερμοκρασία μεταξύ 12°C και 14°C.

- Πατήστε στην οθόνη την ένδειξη θερμοκρασίας της ζώνης που θέλετε να ρυθμίσετε.
- **Κάτω ζώνη θερμοκρασίας:** Πατήστε το ⏴.
- Σαρώστε με το δάχτυλό σας προς τα αριστερά ή προς τα δεξιά, έως ότου εμφανιστεί στο κέντρο η επιθυμητή θερμοκρασία.
- Πατήστε στην επιθυμητή θερμοκρασία για να την επιβεβαιώσετε.
- Για έξοδο από αυτό το επίπεδο ρυθμίσεων, πατήστε το ⏴.

Η ένδειξη θερμοκρασίας μεταβαίνει ξανά στην πραγματική θερμοκρασία, η οποία επικρατεί εκείνη τη στιγμή στη συγκεκριμένη ζώνη.

Η θερμοκρασία στη ζώνη συντήρησης κρασιών αυξάνεται:

- Όσο συχνότερα και για μεγαλύτερο διάστημα ανοίγει η πόρτα συσκευής.
- Όσο περισσότερες φιάλες κρασιού αποθηκεύονται.
- Όσο πιο θερμές είναι οι φιάλες κρασιού που έχουν εισαχθεί πρόσφατα.
- Όσο πιο υψηλή είναι η θερμοκρασία περιβάλλοντος στον χώρο τοποθέτησης του ψυγείου. Το ψυγείο είναι κατασκευασμένο για μια συγκεκριμένη ζώνη κλίματος (εύρος θερμοκρασίας περιβάλλοντος), της οποίας τα όρια πρέπει να τηρούνται.

## Πιθανές τιμές ρύθμισης της θερμοκρασίας στις ζώνες συντήρησης κρασιών

Η θερμοκρασία μπορεί να ρυθμιστεί και στις δύο ζώνες από 5°C έως 20°C.

## Ένδειξη θερμοκρασίας ζωνών συντήρησης κρασιού

Σε κανονική λειτουργία, η οθόνη δείχνει τη **μέση, πραγματική θερμοκρασία** που επικρατεί στην αντίστοιχη ζώνη θερμοκρασίας.

Ανάλογα με τη θερμοκρασία περιβάλλοντος και τη ρύθμιση, ίσως χρειαστούν μερικές ώρες ωσότου επιτευχθεί και εμφανιστεί σταθερά η επιθυμητή θερμοκρασία.

# Χειρισμός

## Ρύθμιση υγρασίας (ActiveHumidity) στην κάτω ζώνη θερμοκρασίας αποθήκευσης κρασιών $\delta$ ... $\delta$

Για την απρόσκοπτη λειτουργία της ρύθμισης της υγρασίας αέρα απαιτείται θερμοκρασία περιβάλλοντος από 19°C έως 28°C.

- Πατήστε στην οθόνη την ένδειξη θερμοκρασίας της κάτω ζώνης θερμοκρασίας.
- Σαρώστε με το δάχτυλό σας προς τα αριστερά, μέχρι να εμφανιστεί στο κέντρο το  $\delta$ ... $\delta$ .
- Πατήστε το  $\delta$ ... $\delta$ .
- Σαρώστε με το δάχτυλό σας προς τα αριστερά ή προς τα δεξιά, μέχρι να εμφανιστεί στο κέντρο η επιθυμητή υγρασία αέρα ( $\delta$  ή  $\delta\delta$ ).
- Πατήστε για επιβεβαίωση την επιθυμητή ρύθμιση.
- Για έξοδο από αυτό το επίπεδο ρυθμίσεων, πατήστε το  $\hookleftarrow$ .

Ανάλογα με τη θερμοκρασία περιβάλλοντος και τη ρυθμισμένη υγρασία αέρα μπορεί να χρειαστούν μερικές ημέρες, μέχρι να επιτευχθεί η επιθυμητή υγρασία αέρα.

## Πιθανές τιμές ρύθμισης για την υγρασία αέρα

Μπορείτε να ρυθμίσετε την υγρασία αέρα σε 2 βαθμίδες και, συνεπώς, να την προσαρμόσετε τις ατομικές σας ανάγκες.

- $\delta$ : χαμηλή υγρασία αέρα
- $\delta\delta$ : υψηλή υγρασία αέρα

Λάβετε υπόψη ότι η κατανάλωση ενέργειας αυξάνεται ελαφρώς με τη ρύθμιση υγρασίας αέρα.

Αν θέλετε να χρησιμοποιήσετε την κάτω ζώνη συντήρησης κρασιών για μακροπρόθεσμη αποθήκευση φιαλών κρασιού με φυσικό φελλό, συνιστάται να επιλέξετε μια υψηλή υγρασία αέρα  $\delta\delta\delta$ .

## Ρύθμιση θερμοκρασίας στη ζώνη κατάψυξης

 Κίνδυνος για την υγεία από την κατανάλωση αλλοιωμένων τροφίμων. Για να καταψύξετε νωπά τρόφιμα, απαιτείται θερμοκρασία **-18°C**. Λάβετε υπόψη σας ότι σε υψηλότερες θερμοκρασίες η διάρκεια ζωής των τροφίμων μειώνεται.

Ορίστε ελάχιστη θερμοκρασία **-18°C** για την κατάψυξη και τη μακροπρόθεσμη αποθήκευση τροφίμων.

**Χρήσιμη συμβουλή:** Με σταθερή θερμοκρασία κατάψυξης στους **-18°C** και κατάλληλη υγιεινή μπορεί να αξιοποιηθεί ο μέγιστος χρόνος αποθήκευσης των τροφίμων, ενώ ταυτόχρονα μειώνεται και ο όγκος των απορριμμάτων τροφίμων.

- Πατήστε την ένδειξη θερμοκρασίας στη ζώνη κατάψυξης.
- Σαρώστε με το δάχτυλό σας προς τα αριστερά ή προς τα δεξιά, έως ότου εμφανιστεί στο κέντρο η επιθυμητή θερμοκρασία.
- Πατήστε στην επιθυμητή θερμοκρασία για να την επιβεβαιώσετε.

Η ένδειξη θερμοκρασίας μεταβαίνει ξανά στην πραγματική θερμοκρασία, η οποία επικρατεί εκείνη τη στιγμή στη ζώνη κατάψυξης.

Η θερμοκρασία στη ζώνη κατάψυξης αυξάνεται:

- Όσο συχνότερα και για μεγαλύτερο διάστημα ανοίγει η πόρτα συσκευής.
- Όσο περισσότερα τρόφιμα αποθηκεύονται.
- Όσο πιο ζεστά είναι τα νωπά τρόφιμα που τοποθετήθηκαν.
- Όσο πιο υψηλή είναι η θερμοκρασία περιβάλλοντος στον χώρο τοποθέτησης του ψυγείου. Το ψυγείο είναι κατασκευασμένο για μια συγκεκριμένη ζώνη κλίματος (εύρος θερμοκρασίας περιβάλλοντος), της οποίας τα όρια πρέπει να τηρούνται.

## Πιθανές τιμές ρύθμισης της θερμοκρασίας στις ζώνες κατάψυξης

Η θερμοκρασία στη ζώνη κατάψυξης μπορεί να ρυθμιστεί από  $-15^{\circ}\text{C}$  έως  $-26^{\circ}\text{C}$ .

## Ένδειξη θερμοκρασίας κατάψυξης

Σε κανονική λειτουργία, εμφανίζεται στην οθόνη η **υψηλότερη θερμοκρασία ζώνης κατάψυξης**, η οποία επικρατεί τη δεδομένη χρονική στιγμή στη ζώνη κατάψυξης.

Ανάλογα με τη θερμοκρασία περιβάλλοντος και τη ρύθμιση, ίσως χρειαστούν μερικές ώρες ωστόσο επιτευχθεί και εμφανιστεί σταθερά η επιθυμητή θερμοκρασία.

## Ενεργοποίηση εντατικής κατάψυξης ❄

Η λειτουργία Εντατική κατάψυξη ❄ πρέπει να ενεργοποιηθεί περ. **6 ώρες πριν από την τοποθέτηση** των τροφίμων που πρόκειται να καταψυχθούν. Για να αξιοποιηθεί η **μέγιστη απόδοση κατάψυξης**, η λειτουργία «Εντατική κατάψυξη» ❄ πρέπει να ενεργοποιηθεί **24 ώρες νωρίτερα**.

**Δεν** χρειάζεται να ενεργοποιήσετε τη λειτουργία «Εντατική κατάψυξη»,

- αν τοποθετείτε ήδη κατεψυγμένα τρόφιμα,
- αν τοποθετείτε σε ημερήσια βάση έως και 2 kg τρόφιμα.

■ Αγγίξτε την ένδειξη θερμοκρασίας για την κατάψυξη.

■ Πατήστε το ❄.

Το ❄ ανάβει πορτοκαλί.

■ Για έξοδο από το επίπεδο ρυθμίσεων, πατήστε την ένδειξη θερμοκρασίας.

## Απενεργοποίηση εντατικής κατάψυξης ❄

Η λειτουργία «Εντατική κατάψυξη» ❄ απενεργοποιείται αυτόματα μετά από 72 ώρες το ανώτερο.

Για εξοικονόμηση ενέργειας, μπορείτε να απενεργοποιήσετε νωρίτερα τη λειτουργία «Εντατική κατάψυξη», μόλις διαπιστώσετε ότι τα τρόφιμα έχουν ψυχθεί επαρκώς.

■ Αγγίξτε την ένδειξη θερμοκρασίας για την κατάψυξη.

■ Πατήστε το ❄.

Το ❄ δεν ανάβει πλέον πορτοκαλί.

# Χειρισμός

- Για έξοδο από το επίπεδο ρυθμίσεων, πατήστε την ένδειξη θερμοκρασίας.

## Κατάψυξη και αποθήκευση τροφίμων

### Μέγιστο δυναμικό κατάψυξης

Για να καταψυχθούν τα τρόφιμα μέχρι τον πυρήνα τους γρήγορα, δεν επιτρέπεται να ξεπεραστεί το μέγιστο δυναμικό κατάψυξης. Θα βρείτε το μέγιστο δυναμικό κατάψυξης εντός 24 ωρών στην πινακίδα τύπου «Δυναμικό κατάψυξης ... kg/24 h».

### Αποθήκευση έτοιμων κατεψυγμένων τροφίμων

- Αν θέλετε να διατηρήσετε στην κατάψυξη έτοιμα κατεψυγμένα τρόφιμα, ελέγχετε ήδη κατά την αγορά τους από το κατάστημα τα εξής:
  - τη συσκευασία για τυχόν ζημιές
  - την ημερομηνία λήξης
  - τη θερμοκρασία στον καταψύκτη πώλησης, η οποία πρέπει να είναι  $-18^{\circ}\text{C}$  ή χαμηλότερη
- Αν είναι εφικτό, μεταφέρετε τα κατεψυγμένα σε ισοθερμική τσάντα και τοποθετήστε τα γρήγορα μέσα στο ψυγείο.

## Διαδικασία κατάψυξης φρέσκων τροφίμων

### Ακατάλληλα για κατάψυξη

Λάβετε υπόψη ότι υπάρχουν συγκεκριμένα τρόφιμα που δεν είναι κατάλληλα για κατάψυξη. Σε αυτά περιλαμβάνονται π.χ. είδη λαχανικών που συνήθως καταναλώνονται ωμά, όπως φυλλώδη λαχανικά ή ραπανάκια.

### Πριν από την τοποθέτηση

Κατάλληλα για να καταψυχθούν είναι μόνο τα φρέσκα τρόφιμα σε άψογη κατάσταση.

- Για να αποθηκεύσετε ποσότητα μεγαλύτερη από 2 kg φρέσκων τροφίμων, ενεργοποιήστε περίπου 6 ώρες πριν από την τοποθέτηση των τροφίμων τη λειτουργία «Εντατική κατάψυξη» ❄️.
- Αν η ποσότητα των κατεψυγμένων τροφίμων είναι ακόμα μεγαλύτερη, ενεργοποιήστε 24 ώρες πριν από την τοποθέτηση των τροφίμων τη λειτουργία «Εντατική κατάψυξη» ❄️.

Έτσι, τα ήδη κατεψυγμένα τρόφιμα αποκτούν απόθεμα ψύχους.

**Χρήσιμη συμβουλή:** Για να διατηρήσουν τα λαχανικά το χρώμα, τη γεύση, το άρωμα και τη βιταμίνη C, πριν από την κατάψυξη θα πρέπει να τα μπλανσάρετε. Για τη διαδικασία αυτή, βυθίστε τα λαχανικά ανά μερίδες για 2-3 λεπτά σε νερό που βράζει. Κατόπιν, βγάλτε τα και κρυσώστε τα αμέσως σε κρύο νερό. Στραγγίξτε τα λαχανικά.



## Συσκευασία κατεψυγμένων

- Καταψύξτε τα τρόφιμα κατά μερίδες.

**Χρήσιμη συμβουλή:** Για να αποφύγετε τη δημιουργία εγκαύματος ψύχους, επιλέξτε κατάλληλες συσκευασίες (π.χ. δοχεία κατάψυξης).

- Πιέστε τη συσκευασία, για να φύγει όλος ο αέρας από το εσωτερικό και κλείστε την αεροστεγώς.
- Σημειώστε πάνω στη συσκευασία το είδος του κατεψυγμένου και την ημερομηνία κατάψυξης.

## Τοποθέτηση κατεψυγμένων τροφίμων

Τα νωπά τρόφιμα δεν επιτρέπεται κατά την κατάψυξή τους να αγγίζουν τα κατεψυγμένα, ώστε να μην ξεπαγώσουν τα ήδη κατεψυγμένα.

- Για να μην κολλήσουν τα τρόφιμα μεταξύ τους ή να παγώσουν επιφανειακά, αποθηκεύετε τις συσκευασίες στεγνές.

Για να καταψύχονται τα τρόφιμα γρήγορα μέχρι το κέντρο, μην υπερβαίνετε τα παρακάτω μεγέθη συσκευασίας:

- φρούτα και λαχανικά μέγ. 1 kg
- κρέας μέγ. 2,5 kg

## – κατάψυξη μικρών ποσοτήτων τροφίμων

- Τοποθετήστε τα κατεψυγμένα τρόφιμα απλωτά στο κάτω μέρος του **επάνω** συρταριού κατάψυξης, έτσι ώστε τα κατεψυγμένα τρόφιμα να παγώσουν μέχρι το κέντρο όσο το δυνατόν γρηγορότερα.
- Εάν είναι δυνατόν, τοποθετήστε τα κατεψυγμένα τρόφιμα σε επαφή με το πίσω τοίχωμα του συρταριού.

## - εισαγωγή μεγάλης ποσότητας κατεψυγμένων τροφίμων

**Χρήσιμη συμβουλή:** Μπορείτε να μεγαλώσετε τη ζώνη κατάψυξης με ευελιξία. Αν θέλετε να τοποθετήσετε μεγαλύτερα τρόφιμα, όπως π.χ. γαλοπούλα ή κυνήγι, μπορείτε να αφαιρέσετε τα επιμέρους συρτάρια κατάψυξης και τις γυάλινες πλάκες μεταξύ των συρταριών κατάψυξης.

- Μην υπερβαίνετε τη μέγιστη επιτρεπόμενη ποσότητα κατεψυγμένων τροφίμων (βλ. στοιχεία στην πινακίδα τύπου).
- Κατανείμτε τα τρόφιμα προς κατάψυξη σε όλα τα συρτάρια κατάψυξης, κατά προτίμηση στα **επάνω** συρτάρια κατάψυξης.
- Για να καταψυχθούν τα τρόφιμα μέχρι το κέντρο τους όσο το δυνατόν πιο γρήγορα, τοποθετήστε τα κατεψυγμένα τρόφιμα σε επαφή με το πίσω τοίχωμα του συρταριού.

## Μετά την κατάψυξη νωπών τροφίμων

- Απενεργοποιήστε τη λειτουργία «Εντατική κατάψυξη» ❄.
- Τοποθετήστε τα κατεψυγμένα τρόφιμα στα συρτάρια κατάψυξης και τοποθετήστε τα συρτάρια κατάψυξης στη θέση τους.

# Χειρισμός

## Χρήση παγοκύστης

Οι παγοκύστες αποτρέπουν την ταχεία αύξηση της θερμοκρασίας στη ζώνη κατάψυξης σε περίπτωση διακοπής ρεύματος. Χρησιμοποιώντας τις παγοκύστες, μπορείτε να παρατείνετε τον χρόνο αποθήκευσης των τροφίμων σας.

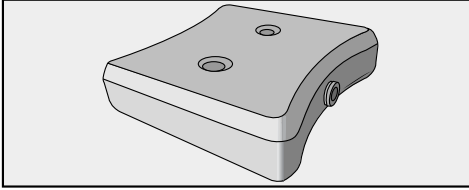

- Τοποθετήστε τις παγοκύστες στο επάνω συρτάρι κατάψυξης.

Μετά από περίπου 24 ώρες αποθήκευσης, οι παγοκύστες μπορούν να παρέχουν τη μέγιστη απόδοση ψύξης.

## Σε περίπτωση διακοπής ρεύματος

- Τοποθετήστε τις κατεψυγμένες παγοκύστες απευθείας πάνω στα κατεψυγμένα τρόφιμα.

**Χρήσιμη συμβουλή:** Αν θέλετε να τοποθετήσετε νωπά τρόφιμα, τότε χρησιμοποιήστε τις παγοκύστες ως διαχωριστικό μεταξύ των ήδη κατεψυγμένων και των νωπών τροφίμων ώστε να μην ξεπαγώσουν τα τρόφιμα.

**Χρήσιμη συμβουλή:** Οι παγοκύστες χρησιμεύουν επίσης για την ψύξη τροφίμων και ποτών για σύντομο χρονικό διάστημα μέσα σε ισοθερμική τσάντα.

## Ταχεία ψύξη ποτών και αναψυκτικών

- Αν έχετε τοποθετήσει μπουκάλια στην κατάψυξη για ταχεία ψύξη, βγάλτε τα **το αργότερο μετά από μία ώρα**. Τα μπουκάλια μπορεί να διαρραγούν.

## Σωστή θερμοκρασία

### ...στις ζώνες συντήρησης κρασιών

Η ιδανική θερμοκρασία αποθήκευσης των κρασιών είναι μεταξύ 6 και 18°C. Αν θέλετε να αποθηκεύσετε μαζί κόκκινα και λευκά κρασιά, επιλέξτε θερμοκρασία μεταξύ 12°C και 14°C. Αυτή η θερμοκρασία ενδείκνυται για λευκά και κόκκινα κρασιά. Τα κόκκινα κρασιά πρέπει να βγαίνουν και να ανοίγονται τουλάχιστον 2 ώρες πριν από την κατανάλωση, ώστε το κρασί να πάρει οξυγόνο και να μπορέσει να αναπτύξει το άρωμά του.

Αν η θερμοκρασία αποθήκευσης είναι πολύ υψηλή (πάνω από 22°C), τα κρασιά ωριμάζουν πολύ γρήγορα, με αποτέλεσμα να μην μπορούν να αναπτύξουν περαιτέρω τα αρώματά τους. Αντίθετα, αν η θερμοκρασία αποθήκευσης είναι πολύ χαμηλή (κάτω από 5°C), το κρασί δεν μπορεί να ωριμάσει με τον καλύτερο δυνατό τρόπο.

Όταν έχει ζέστη το κρασί διαστέλλεται, όταν έχει κρύο συστέλλεται. Οι διακυμάνσεις θερμοκρασίας προκαλούν στρες στο κρασί και διακόπτουν τη διαδικασία ωρίμανσης. Για τον λόγο αυτό είναι πολύ σημαντικό η θερμοκρασία να διατηρείται σταθερή χωρίς διακυμάνσεις.

## Συνιστώμενες θερμοκρασίες πόσης

Είδος κρασιού	Συνιστώμενη θερμοκρασία πόσης*
Ελαφρά, φρουτώδη κόκκινα κρασιά:	14°C έως 16°C
Δυνατά κόκκινα κρασιά:	18°C
Κρασιά ροζέ:	8°C έως 10°C
Ελαφριά, αρωματικά λευκά κρασιά:	8°C έως 12°C
Δυνατά ή γλυκά λευκά κρασιά:	12°C έως 14°C
Αφρώδες κρασί, Prosecco:	7°C έως 9°C
Σαμπάνια:	5°C έως 7°C

\* Αποθηκεύετε το κρασί σε θερμοκρασία κατά 1°C έως 2°C χαμηλότερη από τη συνιστώμενη θερμοκρασία, αφού όταν το κρασί σερβίρεται στο ποτήρι ζεσταίνεται.

**Χρήσιμη συμβουλή:** Τα δυνατά κόκκινα κρασιά θα πρέπει να μένουν 2-3 ώρες ανοιχτά, πριν τα απολαύσετε, έτσι ώστε να απορροφήσουν οξυγόνο και να μπορούν να ελευθερώσουν τα αρώματά τους.

## Χρήσιμες πληροφορίες

### ...στη ζώνη κατάψυξης

Η σωστή ρύθμιση θερμοκρασίας είναι αποφασιστικής σημασίας για τη διάρκεια ζωής των τροφίμων. Καθώς η θερμοκρασία μειώνεται, οι διαδικασίες ανάπτυξης των μικροοργανισμών επιβραδύνονται. Τα τρόφιμα δεν χαλάνε τόσο γρήγορα.

Για να καταψύξετε νωπά τρόφιμα, απαιτείται θερμοκρασία **-18°C**. Με αυτόν τον τρόπο παρατείνεται η διάρκεια ζωής των τροφίμων ενώ παράλληλα διατηρείται η βέλτιστη ποιότητά τους.

Όταν η θερμοκρασία ανέβει πάνω από τους **-10°C**, ξεκινά η αλλοίωση από τους μικροοργανισμούς και ο χρόνος διατήρησης των τροφίμων μειώνεται. Για τον λόγο αυτό, τα τρόφιμα που έχουν αποψυχθεί δεν επιτρέπεται να καταψυχθούν ξανά μέχρι να υποστούν επεξεργασία (μαγείρεμα ή ψήσιμο). Οι υψηλές θερμοκρασίες σκοτώνουν τους περισσότερους μικροοργανισμούς.

### Χρόνος αποθήκευσης κατεψυγμένων τροφίμων

Ομάδα-τροφίμων	Χρόνος αποθήκευσης (μήνες)
Παγωτό	2 έως 6
Ψωμί, ζυμωτά	2 έως 6
Τυρί	2 έως 4
Ψάρι, λιπαρό	1 έως 2
Ψάρι, άπαχο	1 έως 5
Λουκάνικο, ζαμπόν	1 έως 3
Κυνήγι, χοιρινό	1 έως 12
Πουλερικά, βοδινό	2 έως 10
Λαχανικά, φρούτα	6 έως 18
Μυρωδικά	6 έως 10

Οι αναφερόμενοι χρόνοι αποθήκευσης είναι τιμές αναφοράς.

Σε κατεψυγμένα προϊόντα του εμπορίου, καθοριστική είναι η χρονική διάρκεια αποθήκευσης που αναγράφεται στη συσκευασία.

### Οδηγίες για την αγορά τροφίμων

Η σημαντικότερη προϋπόθεση για μία παρατεταμένη διάρκεια αποθήκευσης είναι η φρεσκάδα των τροφίμων όταν αποθηκεύονται.

Λάβετε επίσης υπόψη την ημερομηνία λήξης και τη σωστή θερμοκρασία αποθήκευσης.

Οι συνθήκες ψύξης θα πρέπει κατά το δυνατόν να μην διαταράσσονται, π.χ. λόγω αύξησης θερμοκρασίας κατά τη μεταφορά τροφίμων στο αυτοκίνητο.

### Βέλτιστη αποθήκευση κρασιού

Τα κρασιά εξελίσσονται συνεχώς ανάλογα με τις περιβαλλοντικές συνθήκες. Συνεπώς, τόσο η θερμοκρασία όσο και η ποιότητα του αέρα είναι καθοριστικές για τη διάρκεια ζωής του κρασιού.

Με σταθερή θερμοκρασία που είναι προσαρμοσμένη στο κρασί, βέλτιστη υγρασία αέρα και περιβάλλον χωρίς οσμές, αυτό το ψυγείο παρέχει τις βέλτιστες συνθήκες αποθήκευσης για το κρασί σας.

Επιπλέον, το ψυγείο εγγυάται ένα περιβάλλον χωρίς κραδασμούς, ώστε να μη διαταράσσεται η διαδικασία ωρίμανσης του κρασιού.

### Η ποιότητα του αέρα

Το φίλτρο Active AirClean στις ζώνες θερμοκρασίας δεσμεύει τις δυσάρεστες οσμές εξασφαλίζοντας υψηλή ποιότητα αέρα.

Το φιλτράρισμα του αέρα μέσω του φίλτρου Active AirClean διασφαλίζει ότι ο αέρας παραμένει απαλλαγμένος από σκόνη και οσμές.

Έτσι το κρασί σας προστατεύεται επιπλέον από πιθανή μεταφορά οσμών, δεδομένου ότι οι οσμές μεταφέρονται στο κρασί μέσω του φελλού.

### Η υγρασία αέρα

Η υψηλή υγρασία αέρα είναι πολύ σημαντική για την αποθήκευση φιαλών κρασιού με φυσικό φελλό, ώστε ο φελλός να διατηρείται υγρός εξωτερικά. Αν η υγρασία αέρα είναι πολύ χαμηλή, ο φελλός στεγνώνει εξωτερικά και δεν μπορεί πλέον να σφραγίσει ερμητικά τη φιάλη. Αν εισχωρήσει οξυγόνο στη φιάλη, το κρασί αναπόφευκτα αλλοιώνεται.

Για να διασφαλίζεται ότι ο φυσικός φελλός στις φιάλες κρασιού υγραίνεται και από μέσα, συνιστάται η οριζόντια απο-

θήκευση των φιαλών κρασιού, ώστε ο φυσικός φελλός να παραμένει στεγανός ακόμη και σε περίπτωση παρατεταμένης αποθήκευσης.

### Αποθήκευση χωρίς κραδασμούς

Οι κραδασμοί και οι ανακινήσεις επιδρούν αρνητικά στη διαδικασία ωρίμανσης του κρασιού και κατ' επέκταση στη γεύση του.

Ο συμπιεστής με απόσβεση κραδασμών στο ψυγείο σας επιτρέπει την αποθήκευση των φιαλών κρασιού σας χωρίς κραδασμούς.

Για να μην επηρεάζονται τα υπόλοιπα κρασιά κάθε φορά που θέλετε να βγάλετε μια φιάλη, συνιστάται να αποθηκεύετε τα ίδια είδη κρασιών, ει δυνατόν στο ίδιο ξύλινο ράφι και το ένα δίπλα στο άλλο. Επιπλέον, αποφεύγετε να στοιβάζετε φιάλες κρασιού στα ξύλινα ράφια.

### Προστασία από την υπεριώδη ακτινοβολία

Το υπεριώδες φως έχει αρνητική επίδραση στη διάρκεια ζωής του κρασιού. Το κρασί γερνάει πρόωρα. Επιπλέον, μπορεί να προκύψουν χημικές αντιδράσεις και αλλοιώσεις στη γεύση του κρασιού.

Η γυάλινη πόρτα από γυαλί ασφαλείας ανθεκτικό στην υπεριώδη ακτινοβολία προστατεύει το κρασί σας από τις βλαβερές υπεριώδεις ακτίνες.

Επιπλέον, η χρήση LED στον εσωτερικό φωτισμό μπορεί να αποτρέψει τυχόν αλλοίωση του κρασιού λόγω υπερθέρμανσης ή έκθεσης στην υπεριώδη ακτινοβολία.



# Προσαρμογή ρυθμίσεων

## Επεξηγήσεις για τις εκάστοτε ρυθμίσεις

Ενώ βρίσκεστε στη λειτουργία ρυθμίσεων  ο συναγερμός πόρτας και άλλοι προειδοποιητικοί ήχοι σταματούν αυτόματα.

## Ενεργοποίηση λειτουργίας «Πάρτι»

Η λειτουργία «Πάρτι»  πρέπει να ενεργοποιηθεί περίπου 4 ώρες πριν από την τοποθέτηση των τροφίμων.

- Πατήστε το .
- Σαρώστε με το δάχτυλο προς τα αριστερά ή προς τα δεξιά, μέχρι να εμφανιστεί στο κέντρο η ένδειξη .
- Πατήστε το .

Όταν η λειτουργία «Πάρτι» είναι ενεργοποιημένη, ανάβει το  με πορτοκαλί χρώμα.

- Για έξοδο από το επίπεδο ρυθμίσεων, πατήστε το .

Με ενεργοποιημένη τη λειτουργία «Πάρτι»  ενεργοποιούνται αυτόματα:

- η λειτουργία «Εντατική κατάψυξη» 
- η παγομηχανή (παράγει παγάκια)

## Απενεργοποίηση λειτουργίας «Πάρτι»

Η λειτουργία «Πάρτι»  απενεργοποιείται αυτόματα μετά από περίπου 24 ώρες.

Για εξοικονόμηση ενέργειας, μπορείτε να απενεργοποιήσετε νωρίτερα τη λειτουργία «Πάρτι», μόλις διαπιστώσετε ότι τα τρόφιμα έχουν ψυχθεί επαρκώς ή ότι έχουν παραχθεί αρκετά παγάκια.

- Πατήστε το .

- Σαρώστε με το δάχτυλο προς τα αριστερά ή προς τα δεξιά, μέχρι να εμφανιστεί στο κέντρο η ένδειξη .

- Πατήστε το .

Όταν η λειτουργία «Πάρτι» είναι απενεργοποιημένη, το  ανάβει λευκό.

- Για έξοδο από το επίπεδο ρυθμίσεων, πατήστε το .

## Ρύθμιση φωτεινότητας του φωτισμού παρουσίασης

Ο φωτισμός παρουσίασης και στις δύο ζώνες συντήρησης κρασιών μπορεί να ρυθμιστεί μαζί σε διαφορετικά επίπεδα φωτεινότητας ή να απενεργοποιηθεί εντελώς.

- Πατήστε το .

- Σαρώστε με το δάχτυλο προς τα αριστερά ή προς τα δεξιά, μέχρι να εμφανιστεί στο κέντρο η ένδειξη .

- Πατήστε το .

- Επιλέξτε την επιθυμητή βαθμίδα φωτεινότητας σαρώνοντας με το δάχτυλο προς τα αριστερά ή προς τα δεξιά τη μπάρα τμημάτων (βαθμίδες 1-7).

- Αν θέλετε να απενεργοποιήσετε εντελώς τον φωτισμό παρουσίασης, σαρώστε με το δάχτυλο προς τα αριστερά, μέχρι να σβήσει εντελώς η μπάρα τμημάτων.

- Επιβεβαιώστε την επιθυμητή βαθμίδα φωτεινότητας, αγγίζοντας την μπάρα τμημάτων.

- Εναλλακτικά: Επιβεβαιώστε την επιθυμητή ρύθμιση πατώντας .



- Για έξοδο από το επίπεδο ρυθμίσεων, πατήστε το .

## Ενεργοποίηση παγομηχανής

 Κίνδυνος για την υγεία από μολυσμένο νερό.

Αν το νερό παραμένει για μεγάλο χρονικό διάστημα στις σωληνώσεις μεταφοράς νερού, μπορεί να αναπτυχθούν βακτηρίδια επικίνδυνα για την υγεία.

Απορρίψτε τα παγάκια που θα παραχθούν τις 3 πρώτες φορές μετά την αρχική λειτουργία της παγομηχανής, γιατί το νερό χρησιμοποιείται για το πρώτο ξέβγαλμα της παροχής νερού. Αυτή η σύσταση ισχύει τόσο για την πρώτη έναρξη λειτουργίας όσο και για την περίπτωση που η παγομηχανή έχει απενεργοποιηθεί για μεγάλο χρονικό διάστημα (περ. πάνω από 5 ημέρες).

- Κλείστε το συρτάρι για παγάκια.
- Εάν είναι απαραίτητο, ρυθμίστε το σύμβολο διαχωριστικό τοίχωμα στο συρτάρι για παγάκια, για να προσαρμόσετε το μέγεθος του χώρου που θα τοποθετούνται τα παγάκια.
- Πατήστε το .
- Σαρώστε με το δάχτυλο προς τα αριστερά ή προς τα δεξιά, μέχρι να εμφανιστεί στο κέντρο η ένδειξη .
- Πατήστε το .

Με ενεργοποιημένη την παγομηχανή το σύμβολο  ανάβει πορτοκαλί.

- Για έξοδο από το επίπεδο ρυθμίσεων, πατήστε το .

Η παγομηχανή γεμίζει με νερό.

Τα παγάκια πέφτουν από την ενσωματωμένη παγοθήκη στο συρτάρι για παγάκια.



Μόλις γεμίσει το συρτάρι για παγάκια, σταματάει αυτόματα η παραγωγή τους.

Μετά την πρώτη έναρξη λειτουργίας, μπορεί να χρειαστούν έως και 24 ώρες για να πέσουν τα πρώτα παγάκια από την παγομηχανή στο συρτάρι για παγάκια.

Αν απενεργοποιήσετε και ενεργοποιήσετε ξανά την παγομηχανή, η διαδικασία αυτή διαρκεί 6 ώρες το πολύ.

## Απενεργοποίηση παγομηχανής

Εάν δεν θέλετε να παράγετε παγάκια για μεγαλύτερο χρονικό διάστημα, θα πρέπει να απενεργοποιήσετε εντελώς την παγομηχανή.

- Πατήστε το .
- Σαρώστε με το δάχτυλο προς τα αριστερά ή προς τα δεξιά, μέχρι να εμφανιστεί στο κέντρο η ένδειξη .
- Πατήστε το .

Όταν η παγομηχανή είναι απενεργοποιημένη, το  ανάβει με λευκό χρώμα.



- Για έξοδο από το επίπεδο ρυθμίσεων, πατήστε το .

**Χρήσιμη συμβουλή:** Αδειάζετε τακτικά το συρτάρι για παγάκια, το αργότερο, αν δεν έχετε πάρει παγάκια για περισσότερο από μία εβδομάδα. Έτσι έχετε συνεχώς φρέσκα παγάκια και ταυτόχρονα δεν κολλάνε μεταξύ τους.



**Χρήσιμη συμβουλή:** Όσο η παγομηχανή είναι απενεργοποιημένη, μπορείτε να καταψύξετε στο συρτάρι για παγάκια τρόφιμα με μέγιστο ύψος έως 10 cm.

# Προσαρμογή ρυθμίσεων

## Ενεργοποίηση της λειτουργίας κλειδώματος /

- Πατήστε το .
- Σαρώστε με το δάχτυλο προς τα αριστερά ή προς τα δεξιά, μέχρι να εμφανιστεί στο κέντρο η ένδειξη .
- Πατήστε το .

Με ενεργοποιημένη τη λειτουργία κλειδώματος το σύμβολο  ανάβει πορτοκαλί.

- Για έξοδο από το επίπεδο ρυθμίσεων, πατήστε το .
- Κλείστε την πόρτα της συσκευής. Μόνο τότε ενεργοποιείται η λειτουργία κλειδώματος .

## Σύντομη απενεργοποίηση της λειτουργίας κλειδώματος /





- Αγγίξτε στην οθόνη την ένδειξη θερμοκρασίας της ζώνης θερμοκρασίας που επιθυμείτε να αλλάξετε.
- Πατήστε για περίπου 6 δευτερόλεπτα το .

Η ένδειξη μεταβαίνει στη ρύθμιση θερμοκρασίας.

- Προβείτε τώρα στις επιθυμητές ρυθμίσεις.

Μόλις κλείσετε την πόρτα της συσκευής, η λειτουργία κλειδώματος  ενεργοποιείται εκ νέου.

## Μόνιμη απενεργοποίηση της λειτουργίας κλειδώματος /



- Πατήστε το .
- Πατήστε για περίπου 6 δευτερόλεπτα το .
- Σαρώστε με το δάχτυλο προς τα αριστερά ή προς τα δεξιά, μέχρι να εμφανιστεί στο κέντρο η ένδειξη .
- Πατήστε το .

Με απενεργοποιημένη τη λειτουργία κλειδώματος ανάβει η ένδειξη .

- Για έξοδο από αυτό το επίπεδο ρυθμίσεων, πατήστε το .

## Ενεργοποίηση λειτουργίας Sabbath

Όσο είναι ενεργοποιημένη η λειτουργία Sabbath , δεν μπορείτε να πραγματοποιήσετε καμία αλλαγή στις ρυθμίσεις.

- Πατήστε το .
- Σαρώστε με το δάχτυλο προς τα αριστερά ή προς τα δεξιά, μέχρι να εμφανιστεί στο κέντρο η ένδειξη .
- Πατήστε το .

Το  ανάβει πορτοκαλί.

- Για έξοδο από αυτό το επίπεδο ρυθμίσεων, πατήστε το .

Η ενεργοποιημένη λειτουργία Sabbath  εμφανίζεται στην οθόνη για περίπου 3 δευτερόλεπτα.



Στη συνέχεια, η οθόνη σβήνει.

Προσέξτε η πόρτα της συσκευής να είναι καλά κλειστή, καθώς οι οπτικές και ακουστικές προειδοποιήσεις είναι απενεργοποιημένες.

## Απενεργοποίηση λειτουργίας Sabbath

Η λειτουργία Sabbath  απενεργοποιείται αυτόματα μετά από περίπου 80 ώρες.

Μπορείτε να απενεργοποιήσετε τη λειτουργία Sabbath  οποιαδήποτε στιγμή νωρίτερα.

- Πατήστε ένα σημείο της μαύρης οθόνης.  
Εμφανίζεται το .
- Πατήστε το .







Το  ανάβει πορτοκαλί.

- Πατήστε ξανά το σύμβολο .



Όταν η λειτουργία Sabbath είναι απενεργοποιημένη, το  ανάβει λευκό.

- Για έξοδο από αυτό το επίπεδο ρυθμίσεων, πατήστε το .

### Αλλαγή χρονικού διαστήματος έως την ενεργοποίηση του συναγερμού πόρτας

- Πατήστε το .
- Σαρώστε με το δάχτυλο προς τα αριστερά ή προς τα δεξιά, μέχρι να εμφανιστεί στο κέντρο η ένδειξη .
- Πατήστε το .
- Σαρώστε με το δάχτυλο προς τα αριστερά ή προς τα δεξιά, μέχρι να εμφανιστεί στο κέντρο το επιθυμητό χρονικό διάστημα μεταξύ 30 δευτερολέπτων και 3 λεπτών και 30 δευτερολέπτων.
- Αγγίξτε για επιβεβαίωση την επιθυμητή ρύθμιση.
- Για έξοδο από αυτό το επίπεδο ρυθμίσεων, πατήστε το .

### Ρύθμιση του Miele@home για 1η φορά





- Πατήστε το .
- Σαρώστε με το δάχτυλο προς τα αριστερά ή προς τα δεξιά, μέχρι να εμφανιστεί στο κέντρο η ένδειξη .
- Πατήστε το .
- Πατήστε την επιθυμητή μέθοδο σύνδεσης (APP ή WPS).

Μετά την επιτυχή σύνδεση εμφανίζεται στην οθόνη η ένδειξη .

Αν η σύνδεση δεν μπόρεσε να δημιουργηθεί, εμφανίζεται το .

- Σε αυτήν την περίπτωση ξεκινήστε ξανά τη διαδικασία.
- Για έξοδο από αυτό το επίπεδο ρυθμίσεων, πατήστε το .





### Απενεργοποίηση σύνδεσης WLAN

- Πατήστε το .
- Σαρώστε με το δάχτυλο προς τα αριστερά ή προς τα δεξιά, μέχρι να εμφανιστεί στο κέντρο η ένδειξη .
- Πατήστε το .
- Για να απενεργοποιήσετε τη σύνδεση WLAN, πατήστε το .

Εμφανίζεται το .

- Για έξοδο από αυτό το επίπεδο ρυθμίσεων, πατήστε το .

### Ενεργοποίηση σύνδεσης WLAN

- Πατήστε το .
- Σαρώστε με το δάχτυλο προς τα αριστερά ή προς τα δεξιά, μέχρι να εμφανιστεί στο κέντρο η ένδειξη .
- Πατήστε το .
- Για να ενεργοποιήσετε τη σύνδεση WLAN, πατήστε το .







Εμφανίζεται το .

- Για έξοδο από αυτό το επίπεδο ρυθμίσεων, πατήστε το .

Όταν η σύνδεση WLAN είναι ενεργή, ανάβει το  στην οθόνη.

# Προσαρμογή ρυθμίσεων

## Επαναφορά διαμόρφωσης δικτύου



- Πατήστε το .
- Σαρώστε με το δάχτυλο προς τα αριστερά ή προς τα δεξιά, μέχρι να εμφανιστεί στο κέντρο η ένδειξη .
- Πατήστε το .
- Σαρώστε με το δάχτυλο προς τα δεξιά, μέχρι να εμφανιστεί στο κέντρο η ένδειξη .
- Πατήστε το .
- Πατήστε το .
- Για έξοδο από το επίπεδο ρυθμίσεων, πατήστε το .

Εκτελείται επαναφορά όλων των ρυθμίσεων που έχουν προγραμματιστεί και των τιμών που έχουν εισαχθεί για το Miele@home.

Η σύνδεση WLAN απενεργοποιείται και το σύμβολο  σβήνει στην αρχική οθόνη.

Επαναφέρετε τη διαμόρφωση δικτύου στην αρχική κατάσταση, όταν θέλετε να απορρίψετε το ψυγείο σας, να το πουλήσετε ή να θέσετε σε λειτουργία ένα μεταχειρισμένο ψυγείο. Όλα τα προσωπικά δεδομένα διαγράφονται από το ψυγείο. Εκτός από αυτό, ένας προκάτοχος της συσκευής δεν θα μπορεί πια να επέμβει σε αυτή.



## Απενεργοποίηση ήχου πλήκτρων

- Πατήστε το .
- Σαρώστε με το δάχτυλο προς τα αριστερά ή προς τα δεξιά, μέχρι να εμφανιστεί στο κέντρο η ένδειξη .
- Πατήστε το .

Όταν ο ήχος πλήκτρων είναι απενεργοποιημένος, το  ανάβει λευκό.

- Για έξοδο από αυτό το επίπεδο ρυθμίσεων, πατήστε το .



## Ενεργοποίηση ήχου πλήκτρων

- Πατήστε το .
- Σαρώστε με το δάχτυλο προς τα αριστερά ή προς τα δεξιά, μέχρι να εμφανιστεί στο κέντρο η ένδειξη .
- Πατήστε το .

Όταν ενεργοποιείται ο ήχος πλήκτρων, το  ανάβει πορτοκαλί.

- Για έξοδο από αυτό το επίπεδο ρυθμίσεων, πατήστε το .

## Αλλαγή της έντασης των προειδοποιητικών ήχων και των ηχητικών σημάτων /





- Πατήστε το .
- Σαρώστε με το δάχτυλο προς τα αριστερά ή προς τα δεξιά, μέχρι να εμφανιστεί στο κέντρο η ένδειξη .
- Πατήστε το .
- Επιλέξτε την επιθυμητή ένταση ήχου σαρώνοντας με το δάχτυλο προς τα αριστερά ή προς τα δεξιά την μπάρα τμημάτων (βαθμίδες 1-7).
- Αν θέλετε να απενεργοποιήσετε εντελώς τους προειδοποιητικούς ήχους και τους ήχους σήματος, σαρώστε με το δάχτυλο προς τα αριστερά, μέχρι να σβήσει εντελώς η μπάρα τμημάτων.
- Επιβεβαιώστε την επιθυμητή ρύθμιση, πατώντας την μπάρα τμημάτων.

Όταν είναι απενεργοποιημένοι οι προειδοποιητικοί ήχοι και τα ηχητικά σήματα, εμφανίζεται η ένδειξη .



Όταν είναι ενεργοποιημένοι οι προειδοποιητικοί ήχοι και τα ηχητικά σήματα, εμφανίζεται η ένδειξη .

- Για έξοδο από αυτό το επίπεδο ρυθμίσεων, πατήστε το .





### Αλλαγή φωτεινότητας οθόνης

- Πατήστε το .
- Σαρώστε με το δάχτυλό σας προς τα αριστερά ή προς τα δεξιά, μέχρι να εμφανιστεί στο κέντρο η ένδειξη .
- Πατήστε το .
- Επιλέξτε την επιθυμητή βαθμίδα φωτεινότητας σαρώνοντας με το δάχτυλο προς τα αριστερά ή προς τα δεξιά την μπάρα τμημάτων (βαθμίδες 1-7).
- Επιβεβαιώστε την επιθυμητή ρύθμιση, πατώντας την μπάρα τμημάτων.
- Για έξοδο από αυτό το επίπεδο ρυθμίσεων, πατήστε το .

### Αλλαγή της μονάδας θερμοκρασίας °C/°F





- Πατήστε το .
  - Σαρώστε με το δάχτυλο προς τα αριστερά ή προς τα δεξιά, μέχρι να εμφανιστεί στο κέντρο η ένδειξη °C ή °F.
  - Πατήστε °C ή °F για να αλλάξετε τη μονάδα θερμοκρασίας.
- Εμφανίζεται η ένδειξη °C ή °F.
- Για έξοδο από το επίπεδο ρυθμίσεων, πατήστε το .

### Απενεργοποίηση εκθεσιακής ρύθμισης

- Πατήστε το .
- Πατήστε το .
- Σαρώστε με το δάχτυλο προς τα αριστερά ή προς τα δεξιά, μέχρι να εμφανιστεί στο κέντρο η ένδειξη .
- Πατήστε το .





Μετά την απενεργοποίηση της εκθεσιακής ρύθμισης , η λειτουργία του ψυγείου τερματίζεται και πρέπει να ενεργοποιηθεί ξανά.

### Επαναφορά αρχικών ρυθμίσεων

- Πατήστε το .
  - Σαρώστε με το δάχτυλο προς τα αριστερά ή προς τα δεξιά, μέχρι να εμφανιστεί στο κέντρο η ένδειξη .
  - Πατήστε το .
- Εμφανίζεται το .
- Πατήστε το .

Η λειτουργία του ψυγείου τερματίζεται και πρέπει να ενεργοποιηθεί ξανά.

### Ενεργοποίηση ένδειξης φίλτρου Active AirClean

- Πατήστε το .
  - Σαρώστε με το δάχτυλο προς τα αριστερά ή προς τα δεξιά, μέχρι να εμφανιστεί στο κέντρο η ένδειξη .
  - Πατήστε το .
- Όταν η ένδειξη φίλτρου Active AirClean είναι ενεργοποιημένη, το σύμβολο  ανάβει πορτοκαλί.
- Για έξοδο από αυτό το επίπεδο ρυθμίσεων, πατήστε το .

## Καθαρισμός και φροντίδα

Δεν επιτρέπεται να αφαιρέσετε την πινακίδα τύπου από το εσωτερικό του ψυγείου. Σε περίπτωση βλάβης είναι απαραίτητη.

Προσέχετε να μην εισχωρήσει νερό στο ηλεκτρονικό σύστημα ή τον φωτισμό.

 Κίνδυνος ζημιάς λόγω διείσδυσης υγρασίας.

Ο ατμός ενός ατμοκαθαριστή μπορεί να προκαλέσει ζημιά σε πλαστικά και ηλεκτρικά εξαρτήματα.

Μην χρησιμοποιείτε ατμοκαθαριστές για να καθαρίσετε το ψυγείο.

### Υποδείξεις για το καθαριστικό

Στο εσωτερικό του ψυγείου χρησιμοποιείτε μόνο μέσα καθαρισμού και περιποίησης που είναι ακίνδυνα για τα τρόφιμα.

Προκειμένου να μην υποστεί ζημιά κάποια επιφάνεια, **μην** χρησιμοποιείτε κατά τον καθαρισμό

- καθαριστικά που περιέχουν σόδα, αμμωνία, οξέα ή χλώριο
- καθαριστικά αφαίρεσης αλάτων
- σκληρά καθαριστικά (π.χ. σε μορφή σκόνης, γαλακτώματος, κόκκων),
- καθαριστικά που περιέχουν διαλύτες
- καθαριστικά ανοξειδωτων επιφανειών
- απορρυπαντικά πλυντηρίου πιάτων
- σπρέι φούρνου
- καθαριστικά για υαλοκεραμικές εστίες (εξαιρείται ο καθαρισμός της γυάλινης πρόσσοψης)

- καθαριστικά τζαμιών (εξαιρείται ο καθαρισμός της γυάλινης πρόσσοψης; ήπιο αλκοολούχο καθαριστικό τζαμιών που δεν περιέχει πρόσθετα, όπως π.χ. λεμόνι ή παρόμοιο)
- σκληρά σφουγγάρια και βούρτσες, (π.χ. σφουγγάρια για κατσαρόλες)
- ειδικά σφουγγαράκια σε σχήμα γόμας που «σβήνουν» τους ρύπους χωρίς νερό και σαπούνι
- αιχμηρά μεταλλικά ξέστρα

Για τον καθαρισμό συνιστάται η χρήση καθαρού σφουγγαριού με χλιαρό νερό και λίγο απορρυπαντικό.

### Προετοιμασία του ψυγείου για καθαρισμό

- Απενεργοποιήστε το ψυγείο.

Στην οθόνη εμφανίζεται το σύμβολο  και η ψύξη είναι απενεργοποιημένη.

- Βγάλτε τις φιάλες κρασιού από το ψυγείο και αποθηκεύστε τις σε ένα δροσερό μέρος.
- Αφαιρέστε τα τρόφιμα από τη ζώνη καταψύκτη και τοποθετήστε τα σε δροσερό μέρος.
- Αν χρειάζεται, βγάλτε έξω για τον καθαρισμό όλα τα αφαιρούμενα μέρη (βλ. κεφάλαιο «Γνωριμία με τη συσκευή», ενότητα «Διαμόρφωση εσωτερικού χώρου»).
- Βγάλτε έξω όλα τα εξαρτήματα, που μπορούν να αφαιρεθούν, για να τα καθαρίσετε.
- Αφαιρέστε του πήχεις για σημειώσεις (Noteboards) πριν καθαρίσετε τα ξύλινα ράφια.

### Καθαρισμός εσωτερικού χώρου

Καθαρίζετε το ψυγείο τακτικά, τουλάχιστον όμως μία φορά το μήνα.

Αν η βρομιά παραμένει για αρκετό χρονικό διάστημα, ενδεχομένως να μην μπορεί πλέον να αφαιρεθεί.

Το χρώμα των επιφανειών μπορεί να αλλοιωθεί.

Καλύτερα να αφαιρείτε αμέσως τη βρομιά.

- Καθαρίστε τον εσωτερικό χώρο με ένα καθαρό απορροφητικό πανί, κλιτρό νερό και λίγο υγρό πιάτων.
- Καθαρίζετε ανά τακτά διαστήματα το συρτάρι για παγάκια.
- Αφαιρείτε ανά τακτά διαστήματα τα υπολείμματα πάγου και νερού από το συρτάρι για παγάκια.
- Καθαρίστε το συρτάρι για παγάκια, πριν απενεργοποιήσετε την παγομηχανή για μεγαλύτερο χρονικό διάστημα.
- Καθαρίστε όλα τα μέρη από **ξύλο** με ένα ελαφρώς υγρό πανί. Προσέξτε να μην βραχούν.

 Κίνδυνος ζημιάς από ακατάλληλα απορρυπαντικά.

Αν οι πήχεις για σημειώσεις (Noteboards) καθαριστούν με απορρυπαντικό, μπορεί να προκληθεί ζημιά στην επίστρωσή τους.

Καθαρίζετε τους πήχεις για σημειώσεις (Noteboards) μόνο με καθαρό νερό.

- Μετά τον καθαρισμό ξεπλύνετε με καθαρό νερό και στεγνώστε με πανί.

- Για να αερίζεται επαρκώς το ψυγείο και για να αποφύγετε τη δημιουργία οσμών, αφήστε το ψυγείο ανοικτό για σύντομο χρονικό διάστημα.

### Καθαρισμός εξαρτημάτων με το χέρι ή στο πλυντήριο πιάτων

Τα ακόλουθα εξαρτήματα θα πρέπει να καθαρίζονται αποκλειστικά **στο χέρι**:

- όλα τα συρτάρια
- οι παγοκύστες

Τα ακόλουθα εξαρτήματα **πλένονται στο πλυντήριο πιάτων**:

 Κίνδυνος ζημιάς εξαιτίας των πολύ υψηλών θερμοκρασιών που αναπτύσσονται στο πλυντήριο πιάτων.

Μέρη του ψυγείου μπορεί λόγω του καθαρισμού στο πλυντήριο πιάτων σε θερμοκρασία μεγαλύτερη από 55°C να ακρηστευτούν π.χ. να παραμορφωθούν.

Για εξαρτήματα κατάλληλα για πλύσιμο στο πλυντήριο πιάτων επιλέγετε αποκλειστικά προγράμματα του πλυντηρίου πιάτων έως και 55°C.

Μέσω της επαφής με φυσικές χρωστικές ουσίες, π.χ. που υπάρχουν σε καρότα, ντομάτες και κέτσαπ μπορεί να αλλοιωθεί το χρώμα των πλαστικών μερών στο πλυντήριο πιάτων. Η αλλοίωση αυτή είναι επιφανειακή και δεν έχει καμία επίδραση στη σταθερότητα των μερών.

- η σέσουλα για παγάκια
- το διαχωριστικό τοίχωμα του συρταριού για παγάκια
- όλα τα γυάλινα ράφια

## Καθαρισμός και φροντίδα

### Αφαίρεση συρταριών κατάψυξης και γυάλινων πλακών

- Ανασηκώστε το μπροστινό μέρος των συρταριών κατάψυξης και στη συνέχεια τραβήξτε τα προς τα έξω υπό γωνία.
- Τραβήξτε προς τα έξω τις γυάλινες πλάκες μεταξύ των συρταριών κατάψυξης.

### Τοποθέτηση γυάλινων ραφιών και συρταριών κατάψυξης

- Τοποθετήστε τα γυάλινα ράφια στην κατάψυξη.
- Τοποθετήστε τα συρτάρια στη ζώνη κατάψυξης λοξά από πάνω.

### Αλλαγή φίλτρου Active AirClean (φίλτρο οσμών)

Καινούργια φίλτρα Active AirClean μπορείτε να προμηθευτείτε από το Miele Service, σε εξειδικευμένα σημεία πώλησης ή από τον ιστότοπο της Miele.

Το φίλτρο Active AirClean βρίσκεται πίσω από το Noteboard (πήχης για σημειώσεις), μεταξύ των ζωνών συντήρησης κρασιών.

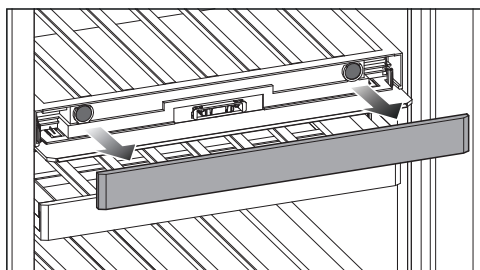

- Αφαιρέστε το Noteboard (πήχης για σημειώσεις).

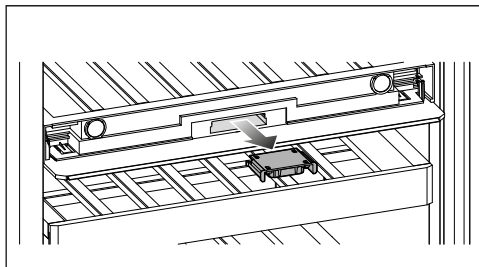

- Τραβήξτε έξω την υποδοχή του φίλτρου.

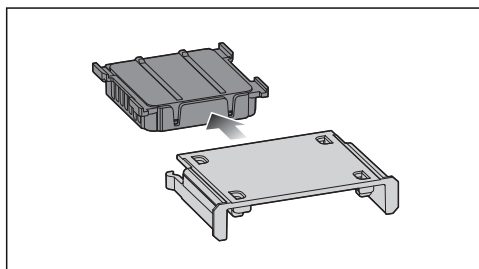

- Αφαιρέστε το χρησιμοποιημένο φίλτρο Active AirClean.
- Απορρίψτε το χρησιμοποιημένο φίλτρο Active AirClean στα οικιακά απορρίμματα.

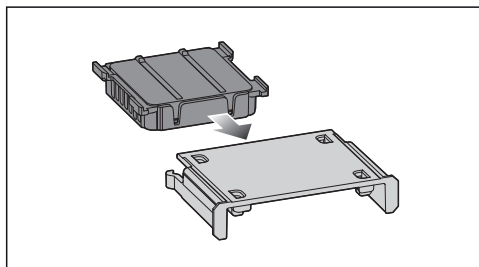

- Τοποθετήστε το καινούργιο φίλτρο Active AirClean στην υποδοχή του φίλτρου.

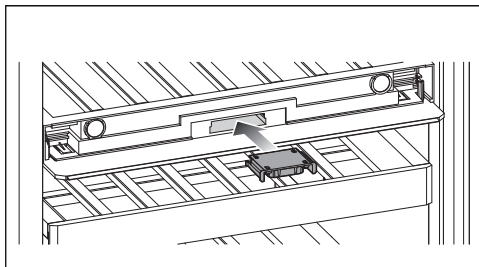

- Τοποθετήστε την υποδοχή φίλτρου με το καινούργιο φίλτρο Active AirClean στη θέση της.

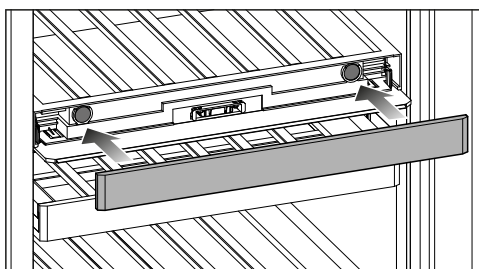

- Τοποθετήστε το Noteboard (πήκης για σημειώσεις) στη θέση του.



### Επιβεβαίωση αλλαγής φίλτρου Active AirClean

- Πατήστε το σύμβολο  στην οθόνη.

Το σύμβολο  σβήνει από την οθόνη και ο μετρητής χρόνου μηδενίζεται.

### Καθαρισμός παγοθήκης

Η παγοθήκη **δεν** είναι αφαιρούμενη και, συνεπώς, πρέπει να την φέρετε σε θέση καθαρισμού.

- Ενεργοποιήστε την παγομηχανή (βλ. κεφάλαιο «Προσαρμογή ρυθμίσεων»).
- Αδειάστε το συρτάρι για παγάκια.
- Σπρώξτε το συρτάρι για παγάκια μέχρι τέρμα μέσα.
- Πατήστε το .
- Σαρώστε με το δάκτυλο προς τα αριστερά ή προς τα δεξιά, μέχρι να εμφανιστεί στο κέντρο η ένδειξη .
- Πατήστε το .

Θα διαρκέσει λίγη ώρα μέχρι η παγοθήκη να περιστραφεί στη θέση καθαρισμού.

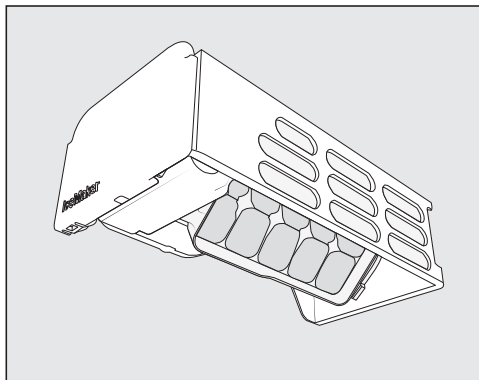

Όταν ολοκληρωθεί η κίνηση της παγοθήκης, στην οθόνη εμφανίζεται το σύμβολο .

- Αφαιρέστε το συρτάρι για τα παγάκια.
- Καθαρίστε την παγοθήκη και το συρτάρι για παγάκια με χλιαρό νερό και λίγο υγρό πιάτων. Ξεπλύνετε καλά με καθαρό νερό και στεγνώστε τα όλα με ένα πανί.



## Καθαρισμός και φροντίδα

- Τοποθετήστε και πάλι το συρτάρι για τα παγάκια.
- Μετά τον καθαρισμό, πατήστε το εικονίδιο ☺.
- Για έξοδο από το επίπεδο ρυθμίσεων, πατήστε το ↵.

Μπορείτε να ακούσετε, πώς η παγοθήκη επιστρέφει στην αρχική της θέση.

### Καθαρισμός προσόψεων και πλευρικών τοιχωμάτων συσκευής

Αν η βρομιά παραμένει για αρκετό χρονικό διάστημα, ενδεχομένως να μην μπορεί πλέον να αφαιρεθεί. Το χρώμα των επιφανειών μπορεί να αλλοιωθεί.

Συνιστάται να αφαιρείτε αμέσως τη βρομιά από την πρόσοψη της συσκευής και από τα πλαϊνά τοιχώματα.

Όλες οι επιφάνειες είναι ευαίσθητες στις γρατζουνιές και το χρώμα τους μπορεί να αλλοιωθεί, αν έρθουν σε επαφή με ακατάλληλα καθαριστικά. Διαβάστε προσεκτικά τις πληροφορίες που περιέχονται στην ενότητα «Υποδείξεις για τα καθαριστικά» στην αρχή του παρόντος κεφαλαίου.

- Καθαρίστε τις επιφάνειες με ένα καθαρό απορροφητικό πανί, υγρό πιάτων και ζεστό νερό. Για τον καθαρισμό μπορείτε ακόμη να χρησιμοποιήσετε ένα καθαρό, υγρό πανί από μικροΐνες, χωρίς απορρυπαντικό.
- Μετά τον καθαρισμό ξεπλύνετε με καθαρό νερό και στεγνώστε τα όλα με ένα μαλακό πανί.
- Καθαρίστε την πόρτα της συσκευής με ένα καθαριστικό τζαμιών.

Η πρόσοψη της ζώνης κατάψυξης διαθέτει επιφανειακή επίστρωση υψηλής ποιότητας. Η επίστρωση αυτή προστατεύει από τη βρομιά και διευκολύνει τον καθαρισμό.

 Κίνδυνος ζημιάς από λανθασμένο καθαρισμό.

Η επιφανειακή επίστρωση καταστρέφεται.

Στην επιφάνεια αυτή **μη χρησιμοποιείτε προϊόντα καθαρισμού για ανοξείδωτα.**

### Καθαρισμός φλάντζας πόρτας

 Κίνδυνος ζημιάς εξαιτίας λανθασμένου καθαρισμού.

Η εφαρμογή λαδιού ή γράσου στο λάστιχο της πόρτας μπορεί να καταστήσει πορώδη την επιφάνειά της.

Μην χρησιμοποιείτε έλαια ή λίπη στη φλάντζα πόρτας.

- Καθαρίζετε τακτικά τη φλάντζα πόρτας με καθαρό νερό και σκουπίζετε την στο τέλος προσεκτικά με πανί.

### Καθαρισμός εγκάρσιων τομών αερισμού και εξαερισμού

Η συγκέντρωση σκόνης αυξάνει την κατανάλωση ρεύματος.

- Καθαρίζετε τακτικά τα ανοίγματα εξαερισμού με ένα πινέλο ή με ηλεκτρική σκούπα (χρησιμοποιείτε π.χ. τη βούρτσα σκαλιστών επιφανειών για τις σκούπες Miele).



### Μετά τον καθαρισμό

- Επανατοποθετήστε στο ψυγείο όλα τα εξαρτήματα.
- Θέστε σε λειτουργία το ψυγείο.
- Τοποθετήστε τις φιάλες κρασιού στις ζώνες συντήρησης κρασιών.
- Ενεργοποιήστε για λίγο τη λειτουργία «Εντατική κατάψυξη» ❄, ώστε να κρυώσει γρήγορα η ζώνη κατάψυξης.
- Τοποθετήστε τα συρτάρια κατάψυξης με τα κατεψυγμένα τρόφιμα στην ζώνη κατάψυξης, μόλις η θερμοκρασία μειωθεί στους κατάλληλους βαθμούς για τη ζώνη κατάψυξης.
- Απενεργοποιήστε τη λειτουργία «Εντατική κατάψυξη» ❄ μόλις επιτευχθεί η σταθερή θερμοκρασία ζώνης κατάψυξης της τάξης των τουλάχιστον  $-18^{\circ}\text{C}$ .
- Κλείστε την πόρτα της συσκευής.

### Απόψυξη συσκευής

#### Απόψυξη ζωνών συντήρησης κρασιών

Οι ζώνες συντήρησης κρασιών αποψύχονται αυτόματα.

#### Απόψυξη ζώνης κατάψυξης

Το ψυγείο διαθέτει σύστημα «NoFrost», μέσω του οποίου εκτελείται αυτόματα η απόψυξη της ζώνης κατάψυξης.

Η συσσωρευμένη υγρασία συμπυκνώνεται στον εξατμιστή και περιοδικά υγροποιείται και εξατμίζεται.

Με αυτή την αυτόματη μέθοδο απόψυξης δεν δημιουργείται ποτέ πάγος στη ζώνη κατάψυξης. Τα τρόφιμα δεν ξεπαγώνουν χάρη σε αυτό το ειδικό σύστημα.



## Αντιμετώπιση προβλημάτων

Τις περισσότερες βλάβες και τα σφάλματα, που μπορεί να παρουσιαστούν κατά την καθημερινή χρήση, μπορείτε να τα αντιμετωπίσετε μόνοι σας. Σε πολλές περιπτώσεις εξοικονομείτε χρόνο και χρήμα, καθώς δεν χρειάζεται να καλέσετε το Miele Service.

Στη διεύθυνση [www.miele.com/service](http://www.miele.com/service) θα βρείτε πληροφορίες για το πώς μπορείτε να αντιμετωπίσετε τις βλάβες μόνοι σας.

Οι παρακάτω πίνακες αποτελούν ένα βοήθημα για να εντοπίσετε τις αιτίες μιας βλάβης ή ενός σφάλματος και να τις εξαλείψετε.

Αποφεύγετε να ανοίγετε τη συσκευή, μέχρι να αποκατασταθεί η βλάβη, για να διατηρήσετε την απώλεια ψύξης σε χαμηλά επίπεδα.

Πρόβλημα	Αιτία και διόρθωση
<b>Το ψυγείο δεν έχει ψυκτική ισχύ και ο εσωτερικός φωτισμός δεν λειτουργεί με ανοικτή πόρτα.</b>	Το ψυγείο δεν έχει τεθεί σε λειτουργία και στην οθόνη ανάβει η ένδειξη  . ■ Θέστε σε λειτουργία το ψυγείο.
	Το βύσμα παροχής δεν έχει τοποθετηθεί σωστά στην πρίζα. ■ Συνδέστε το βύσμα στην πρίζα. Εάν το ψυγείο βρίσκεται εκτός λειτουργίας, στην οθόνη εμφανίζεται η ένδειξη  .
	Η ασφάλεια στον ηλεκτρικό πίνακα έχει πέσει. Το ψυγείο, η τάση ηλεκτρικού ρεύματος του σπιτιού ή κάποια άλλη συσκευή μπορεί να παρουσιάζουν βλάβη. ■ Καλέστε έναν ηλεκτρολόγο ή το Miele Service.
<b>Ο συμπιεστής ενεργοποιείται όλο και συχνότερα και για μεγαλύτερο χρονικό διάστημα, η θερμοκρασία στο ψυγείο είναι πολύ χαμηλή.</b>	Τα ανοίγματα αερισμού και εξαερισμού είναι φραγμένα ή σκονισμένα. ■ Μην καλύπτετε τα ανοίγματα αερισμού και εξαερισμού. ■ Καθαρίζετε τακτικά τα ανοίγματα αερισμού και εξαερισμού από τη σκόνη.
	Οι πόρτες της συσκευής άνοιγαν συχνά. Ή τοποθετήθηκαν για ψύξη μεγάλες ποσότητες τροφίμων/κρασιών. ■ Ανοίγετε τις πόρτες συσκευής μόνο όταν χρειάζεται και μόνο για το συντομότερο δυνατό χρονικό διάστημα.

## Αντιμετώπιση προβλημάτων

Πρόβλημα	Αιτία και διόρθωση
	<p>Η απαιτούμενη θερμοκρασία αποκαθίσταται αυτόματα μετά από λίγο.</p>
	<p>Οι πόρτες της συσκευής δεν έχουν κλείσει σωστά. Ενδεχομένως να έχει ήδη σχηματιστεί στην κατάψυξη παχύ στρώμα πάγου.</p> <p>■ Κλείστε τις πόρτες της συσκευής.</p> <p>Η απαιτούμενη θερμοκρασία αποκαθίσταται αυτόματα μετά από λίγο.</p> <p>Αν έχει ήδη σχηματιστεί παχύ στρώμα πάγου, μειώνεται η απόδοση ψύξης, με αποτέλεσμα να αυξάνεται η κατανάλωση ενέργειας.</p> <p>■ Κάντε απόψυξη και καθαρίστε το ψυγείο.</p>
	<p>Η θερμοκρασία περιβάλλοντος είναι πολύ υψηλή. Όσο υψηλότερη είναι η θερμοκρασία περιβάλλοντος, τόσο περισσότερο λειτουργεί ο συμπιεστής.</p> <p>■ Λάβετε υπόψη τις υποδείξεις στο κεφάλαιο «Εγκατάσταση», ενότητα «Χώρος τοποθέτησης».</p>
	<p>Η θερμοκρασία στο ψυγείο έχει ρυθμιστεί πολύ χαμηλά.</p> <p>■ Διορθώστε τη ρύθμιση της θερμοκρασίας.</p>
	<p>Η λειτουργία «Εντατική κατάψυξη» ❄️ στη ζώνη κατάψυξης είναι ακόμα ενεργοποιημένη.</p> <p>■ Για να εξοικονομήσετε ενέργεια, απενεργοποιήστε πρώωρα τη λειτουργία «Εντατική κατάψυξη» ❄️.</p>

## Αντιμετώπιση προβλημάτων

Πρόβλημα	Αιτία και διόρθωση
<b>Ο συμπιεστής ενεργοποιείται όλο και σπανιότερα και για μικρότερο χρονικό διάστημα, με αποτέλεσμα η θερμοκρασία στο ψυγείο να αυξάνεται.</b>	<p>Δεν πρόκειται για σφάλμα. Η ρυθμισμένη θερμοκρασία είναι πολύ υψηλή.</p> <ul style="list-style-type: none"><li>■ Διορθώστε τη ρύθμιση της θερμοκρασίας.</li><li>■ Ελέγξτε τη θερμοκρασία ακόμα μία φορά μετά από 24 ώρες.</li></ul>
	<p>Τα κατεψυγμένα τρόφιμα αρχίζουν να αποψύχονται. Η θερμοκρασία περιβάλλοντος, για την οποία είναι κατασκευασμένο το ψυγείο σας, έχει πέσει κάτω από τα όρια.</p> <p>Ο συμπιεστής ενεργοποιείται σπανιότερα όταν η θερμοκρασία περιβάλλοντος είναι πολύ χαμηλή. Για αυτόν τον λόγο, μπορεί να ανέβει η θερμοκρασία στη ζώνη κατάψυξης.</p> <ul style="list-style-type: none"><li>■ Λάβετε υπόψη τις υποδείξεις στο κεφάλαιο «Εγκατάσταση», ενότητα «Χώρος τοποθέτησης».</li><li>■ Αυξήστε τη θερμοκρασία περιβάλλοντος.</li></ul>
<b>Το ψυγείο έχει πιάσει πάγο ή στο εσωτερικό του έχει συσσωρευθεί νερό συμπύκνωσης. Ενδεχομένως δεν κλείνει σωστά η πόρτα της συσκευής.</b>	<p>Η φλάντζα πόρτας έχει ξεγλιστρήσει από την εγκοπή.</p> <ul style="list-style-type: none"><li>■ Ελέγξτε, αν η φλάντζα πόρτας είναι τοποθετημένη σωστά στην εγκοπή.</li></ul>
	<p>Η φλάντζα της πόρτας έχει υποστεί ζημιά.</p> <ul style="list-style-type: none"><li>■ Ελέγξτε αν η φλάντζα της πόρτας έχει υποστεί ζημιά.</li></ul>
<b>Η μόνωση πόρτας έχει πάθει ζημιά ή πρέπει να αντικατασταθεί.</b>	<p>Η μόνωση πόρτας μπορεί να αντικατασταθεί χωρίς εργαλεία.</p> <ul style="list-style-type: none"><li>■ Αντικαταστήστε τα λάστιχα της πόρτας. Μπορείτε να τα προμηθευτείτε από τα καταστήματα πώλησης προϊόντων Miele ή από το τμήμα ανταλλακτικών της Miele.</li></ul>



















## Γενικά προβλήματα με τη συσκευή

Πρόβλημα	Αιτία και διόρθωση
<b>Η επιθυμητή υγρασία αέρα στην κάτω ζώνη θερμοκρασίας δεν επιτυγχάνεται.</b>	<p>Η θερμοκρασία περιβάλλοντος είναι πολύ υψηλή ή πολύ χαμηλή.</p> <ul style="list-style-type: none"> <li>■ Εξασφαλίστε θερμοκρασία περιβάλλοντος μεταξύ 19°C και 28°C.</li> </ul>
	<p>Στην κάτω ζώνη έχει ρυθμιστεί μια πολύ υψηλή θερμοκρασία.</p> <ul style="list-style-type: none"> <li>■ Για τη μακροχρόνια αποθήκευση των κρασιών σας συνιστάται θερμοκρασία μεταξύ 12°C και 14°C.</li> </ul>
	<p>Η υγρασία αέρα περιβάλλοντος είναι πολύ χαμηλή.</p> <ul style="list-style-type: none"> <li>■ Αν η υγρασία του αέρα περιβάλλοντος είναι πολύ χαμηλή, ενδέχεται υπό προϋποθέσεις να μην μπορεί να επιτευχθεί υψηλή υγρασία αέρα στις ζώνες συντήρησης.</li> </ul>
	<p>Η υγρασία αέρα στον συντηρητή κρασιών εξαρτάται κατά κύριο λόγο από τη συχνότητα και τη διάρκεια ανοίγματος της πόρτας, από τη θερμοκρασία περιβάλλοντος και από την υγρασία αέρα περιβάλλοντος, από το φορτίο και από τις ρυθμίσεις της συσκευής.</p>
<b>Οι πήξεις των ξύλινων ραφιών παραμορφώνονται.</b>	<p>Το ξύλο έχει τη χαρακτηριστική ιδιότητα να φουσκώνει, όταν απορροφά υγρασία και να συρρικνώνεται, όταν χάνει υγρασία. Αν επικρατεί πολύ υψηλή υγρασία αέρα μέσα στον συντηρητή κρασιών, τα ξύλινα μέρη αντιδρούν αντίστοιχα. Μπορεί λοιπόν, ανάλογα με τις συνθήκες, να σκεβρώσουν ή να «σκάσουν». «Κόμποι» και «νερά» στο ξύλο αποτελούν χαρακτηριστικά του συγκεκριμένου υλικού.</p>
<b>Πάνω στις ετικέτες των μπουκαλιών κρασιού σχηματίζεται μούχλα.</b>	<p>Αναλόγως με το είδος της κόλλας ενδέχεται να σχηματιστεί λεπτό στρώμα μούχλας στις ετικέτες.</p> <ul style="list-style-type: none"> <li>■ Απομακρύνετε τη μούχλα χωρίς να μείνουν κατάλοιπα. Καθαρίζετε τα μπουκάλια κρασιού και τυχόν κατάλοιπα κόλλας.</li> </ul>
<b>Στους φελλούς των μπουκαλιών κρασιού δημιουργείται μια υγρή επίστρωση</b>	<p>Οι φελλοί έχουν οξειδωθεί από την επαφή με τον αέρα.</p> <ul style="list-style-type: none"> <li>■ Σκουπίζετε την επίστρωση με ένα στεγνό πανί. Η επίστρωση δεν επηρεάζει την ποιότητα του κρασιού.</li> </ul>







## Αντιμετώπιση προβλημάτων

Πρόβλημα	Αιτία και διόρθωση
<b>Τα κατεψυγμένα έχουν κολλήσει μεταξύ τους ή με τα τοιχώματα.</b>	<p>Η συσκευασία των τροφίμων δεν ήταν στεγνή κατά την τοποθέτηση.</p> <ul style="list-style-type: none"><li>■ Διαχωρίζετε το κατεψυγμένο με ένα αμβλύ αντικείμενο, π.χ. με τη λαβή ενός κουταλιού.</li></ul>
<b>Μια λίμνη νερού σχηματίζεται όταν το τρόφιμο καταψύχεται.</b>	<p>Η θερμοκρασία για την κατάψυξη των τροφίμων δεν ήταν αρκετά χαμηλή.</p> <ul style="list-style-type: none"><li>■ Για να καταψύξετε τρόφιμα, ρυθμίστε θερμοκρασία <b>-18°C</b> ή χαμηλότερη. Μπορείτε να καταψύξετε τα τρόφιμά σας ακόμη πιο ήπια, αν ενεργοποιήσετε τη λειτουργία «Έντατική κατάψυξη» ❄️.</li></ul> <p>Εάν τα τρόφιμα καταψύχονται γρήγορα, το κυτταρικό υγρό έχει λιγότερο χρόνο για να μεταναστεύσει από τα κύτταρα στους ενδιάμεσους χώρους. Η συρρίκνωση των κυττάρων μειώνεται σημαντικά. Κατά την απόψυξη, η μικρή ποσότητα υγρού που έχει μεταναστεύσει στους ενδιάμεσους χώρους μπορεί να μεταναστεύσει πίσω στα κύτταρα, έτσι ώστε η απώλεια χυμών των τροφίμων να είναι ελάχιστη.</p>
<b>Δεν ακούγεται προειδοποιητικός ήχος, παρόλο που η πόρτα συσκευής παραμένει ανοιχτή για παρατεταμένο διάστημα.</b>	<p>Δεν πρόκειται για σφάλμα. Ο προειδοποιητικός ήχος έχει απενεργοποιηθεί στη λειτουργία ρυθμίσεων. Αν θέλετε να ενεργοποιήσετε ξανά τον ηχητικό συναγερμό:</p> <ul style="list-style-type: none"><li>■ Πατήστε το ❄️.</li><li>■ Σαρώστε με το δάχτυλό σας προς τα αριστερά ή προς τα δεξιά, μέχρι να εμφανιστεί στο κέντρο η ένδειξη ❄️.</li><li>■ Πατήστε το ❄️.</li><li>■ Επιλέξτε την επιθυμητή ένταση ήχου σαρώνοντας με το δάχτυλο προς τα αριστερά ή προς τα δεξιά την μπάρα τμημάτων.</li><li>■ Επιβεβαιώστε την επιθυμητή ρύθμιση, πατώντας την μπάρα τμημάτων.</li></ul> <p>Όταν είναι ενεργοποιημένοι οι προειδοποιητικοί ήχοι και τα ηχητικά σήματα, εμφανίζεται η ένδειξη 🗨️ orange.</p>

## Μηνύματα στην οθόνη



Μήνυμα	Αιτία και διόρθωση
<p>Στην αρχική οθόνη ανάβει η ένδειξη , το ψυγείο δεν έχει απόδοση ψύξης, ο χειρισμός του ψυγείου καθώς και ο εσωτερικός φωτισμός όμως λειτουργούν.</p>	<p>Η εκθεσιακή ρύθμιση είναι ενεργοποιημένη.</p> <ul style="list-style-type: none"> <li>■ Αγγίξτε το .</li> <li>■ Αγγίξτε το .</li> <li>■ Σύρτε προς τα αριστερά ή προς τα δεξιά, έως ότου εμφανιστεί στο κέντρο η ένδειξη .</li> <li>■ Αγγίξτε το .</li> </ul> <p>Μετά την απενεργοποίηση της εκθεσιακής ρύθμισης , η λειτουργία του ψυγείου τερματίζεται και πρέπει να ενεργοποιηθεί ξανά.</p>
<p>Στην οθόνη δεν εμφανίζεται τίποτα. Είναι μαύρη.</p>	<p>Η λειτουργία Sabbath  έχει ενεργοποιηθεί: Ο εσωτερικός φωτισμός είναι εκτός λειτουργίας και το ψυγείο ψύχεται.</p> <ul style="list-style-type: none"> <li>■ Αγγίξτε σε ένα σημείο τη μαύρη οθόνη.</li> </ul> <p>Εμφανίζεται το .</p> <ul style="list-style-type: none"> <li>■ Πατήστε το .</li> </ul> <p>Το  ανάβει πορτοκαλί.</p> <ul style="list-style-type: none"> <li>■ Αγγίξτε ξανά το .</li> </ul> <p>Όταν η λειτουργία Sabbath είναι απενεργοποιημένη, το  ανάβει λευκό.</p>
<p>Στην οθόνη ανάβει το  και δεν μπορείτε να χειριστείτε το ψυγείο.</p>	<p>Η λειτουργία κλειδώματος είναι ενεργοποιημένη.</p> <ul style="list-style-type: none"> <li>■ Ξεκλειδώστε για λίγο το ψυγείο ή απενεργοποιήστε εντελώς τη λειτουργία κλειδώματος (βλέπε κεφ. «Προγραμματισμός άλλων ρυθμίσεων», ενότητα «Σύντομη/μόνιμη απενεργοποίηση λειτουργίας κλειδώματος / »).</li> </ul>
<p>Στην οθόνη ανάβει το  και επιπλέον ακούγεται ένα ηχητικό σήμα.</p>	<p>Η ένδειξη φίλτρου Active AirClean  σάς υπενθυμίζει ότι το φίλτρο Active AirClean πρέπει να αντικατασταθεί.</p> <ul style="list-style-type: none"> <li>■ Αντικαταστήστε το φίλτρο ActiveAirClean (βλ. κεφάλαιο «Καθαρισμός και φροντίδα», ενότητα «Αλλαγή φίλτρου Active AirClean»). Επιβεβαιώστε την αλλαγή του φίλτρου ActiveAirClean πατώντας το  στην οθόνη.</li> </ul> <p>Το  σβήνει από την οθόνη.</p>

## Αντιμετώπιση προβλημάτων



Μήνυμα	Αιτία και διόρθωση
<p>Στην οθόνη ανάβει κίτρινο το σύμβολο  και επιπλέον ακούγεται ένας προειδοποιητικός ήχος.</p>	<p>Το συρτάρι για παγάκια δεν βρίσκεται μέσα στο ψυγείο. Μετά το κλείσιμο της πόρτας της συσκευής ακούγεται ένα ηχητικό σήμα.</p> <ul style="list-style-type: none"> <li>■ Πατήστε στην οθόνη το .</li> </ul>
	<p>Το προειδοποιητικό μήνυμα επιβεβαιώθηκε και το ηχητικό σήμα σταματά να ακούγεται.</p> <p>Στην οθόνη εμφανίζεται πάλι η πραγματική στιγμιαία θερμοκρασία.</p> <ul style="list-style-type: none"> <li>■ Τοποθετήστε ξανά σωστά το συρτάρι για παγάκια στο ψυγείο ή απενεργοποιήστε την παγομηχανή.</li> </ul>
	<p>Η σύνδεση φρέσκου νερού δεν έχει εγκατασταθεί.</p> <ul style="list-style-type: none"> <li>■ Βεβαιωθείτε ότι έχει εγκατασταθεί σωστά η σύνδεση φρέσκου νερού.</li> </ul>
	<p>Η παροχή νερού δεν είναι ανοιχτή.</p> <ul style="list-style-type: none"> <li>■ Ανοίξτε τη βάνα απομόνωσης.</li> </ul>
	<p>Υπάρχει τσάκισμα στον εύκαμπτο σωλήνα.</p> <ul style="list-style-type: none"> <li>■ Ελέγξτε τον εύκαμπτο σωλήνα και, αν παρουσιάζει ζημιά, αντικαταστήστε τον αποκλειστικά με γνήσια ανταλλακτικά της Miele.</li> </ul>
	<p>Η πίεση της σύνδεσης νερού είναι πολύ χαμηλή.</p> <ul style="list-style-type: none"> <li>■ Ελέγξτε αν η πίεση της σύνδεσης νερού κυμαίνεται μεταξύ 150 kPa και 620 kPa (1,5 bar και 6,2 bar).</li> </ul>
<p>Στην οθόνη ανάβει κίτρινο το , και επιπλέον ακούγεται ένα ηχητικό σήμα.</p>	<p>Το συρτάρι της παγομηχανής είναι γεμάτο.</p> <ul style="list-style-type: none"> <li>■ Αφαιρέστε το συρτάρι και αδειάστε το.</li> </ul>
<p>Στην οθόνη ανάβει κίτρινο το σύμβολο , επιπλέον ακούγεται ένας προειδοποιητικός ήχος και ο εσωτερικός φωτισμός αναβοσβήνει.</p>	<p>Ο <b>συναγερμός πόρτας</b> ενεργοποιήθηκε.</p> <ul style="list-style-type: none"> <li>■ Πατήστε το .</li> </ul> <p>Ο προειδοποιητικός ήχος σταματά, το  σβήνει και ο εσωτερικός φωτισμός είναι ξανά συνεχώς αναμμένος.</p>





## Αντιμετώπιση προβλημάτων

Μήνυμα	Αιτία και διόρθωση
<p>Σε μια ζώνη θερμοκρασίας, η ένδειξη  ανάβει κόκκινη και ακούγεται ένας προειδοποιητικός ήχος.</p>	<p>Ο συναγερμός θερμοκρασίας ενεργοποιήθηκε. Στη συγκεκριμένη ζώνη η θερμοκρασία είναι πολύ υψηλή ή χαμηλή σε σχέση με τη ρυθμισμένη.</p> <ul style="list-style-type: none"><li>■ Πατήστε το .</li></ul> <p>Η ένδειξη  σβήνει και ο προειδοποιητικός ήχος σταματά.</p> <p>Στην ένδειξη θερμοκρασίας της σχετικής ζώνης θερμοκρασίας αναβοσβήνει για περίπου 1 λεπτό η τιμή της υψηλότερης θερμοκρασίας που έχει σημειωθεί μέχρι στιγμή στη ζώνη. Στη συνέχεια, η ένδειξη θερμοκρασίας μεταβαίνει στην τρέχουσα θερμοκρασία της σχετικής ζώνης.</p> <p>Μπορείτε να κλείσετε πρόωρα την ένδειξη θερμοκρασίας που αναβοσβήνει:</p> <ul style="list-style-type: none"><li>■ Αγγίξτε την ένδειξη θερμοκρασίας της ζώνης θερμοκρασίας.</li></ul> <p>Η εμφανιζόμενη μέγιστη θερμοκρασία διαγράφεται. Μετά εμφανίζεται στην ένδειξη θερμοκρασίας και πάλι η πραγματική θερμοκρασία εκείνης της στιγμής στη ζώνη θερμοκρασίας.</p> <ul style="list-style-type: none"><li>■ Εξαλείψτε το αίτιο που προκάλεσε τον συναγερμό.</li></ul>







## Αντιμετώπιση προβλημάτων

Μήνυμα	Αιτία και διόρθωση
<p>Στην ένδειξη θερμοκρασίας της κατάψυξης ανάβει κόκκινο το , και επιπλέον ακούγεται ένας προειδοποιητικός ήχος.</p>	<p>Ο συναγερμός θερμοκρασίας ενεργοποιήθηκε, η κατάψυξη είναι πολύ θερμή ή πολύ ψυχρή, ανάλογα με τη ρυθμισμένη θερμοκρασία.</p> <p>Τα αίτια για αυτό μπορεί να είναι για παράδειγμα:</p> <ul style="list-style-type: none"><li>– Η πόρτα συσκευής άνοιξε συχνά.</li><li>– Μια μεγάλη ποσότητα τροφίμων καταψύχθηκε χωρίς να ενεργοποιηθεί η λειτουργία «Εντατική κατάψυξη».</li><li>– Υπήρξε παρατεταμένη διακοπή ρεύματος.</li><li>– Το ψυγείο παρουσιάζει βλάβη.</li></ul> <p>■ Αγγίξτε το .</p> <p>Το μήνυμα προειδοποίησης επιβεβαιώθηκε: Το  σβήνει, και ο προειδοποιητικός ήχος σταματά να ηχεί. Στην οθόνη εμφανίζεται να αναβοσβήνει για περίπου 1 λεπτό η μέγιστη θερμοκρασία, η οποία επικρατούσε μέχρι τώρα στην κατάψυξη. Στη συνέχεια η ένδειξη θερμοκρασίας μεταβαίνει στην τρέχουσα θερμοκρασία της κατάψυξης.</p> <p>Μπορείτε να κλείσετε πρόωρα την ένδειξη θερμοκρασίας που αναβοσβήνει:</p> <p>■ Αγγίξτε την ένδειξη θερμοκρασίας στην κατάψυξη. Η εμφανιζόμενη μέγιστη θερμοκρασία διαγράφεται. Μετά εμφανίζεται στην ένδειξη θερμοκρασίας και πάλι η πραγματική θερμοκρασία κατάψυξης εκείνη τη στιγμή.</p> <p>■ Ακυρώστε την κατάσταση συναγερμού.</p> <p>■ Ανάλογα με τη θερμοκρασία ελέγξτε αν τα τρόφιμα έχουν αποψυχθεί εν μέρει ή εντελώς. Αν συμβαίνει αυτό, πρέπει να τα καταναλώσετε το συντομότερο δυνατό (να τα μαγειρέψετε ή να τα ψήσετε), πριν τα τοποθετήσετε και πάλι στην κατάψυξη.</p>



## Αντιμετώπιση προβλημάτων

Μήνυμα	Αιτία και διόρθωση
<p><b>Στην οθόνη ανάβει κόκκινο το , και πλέον ακούγεται ένας προειδοποιητικός ήχος.</b></p>	<p>Μια διακοπή ρεύματος εμφανίζεται: Η θερμοκρασία στη συσκευή στο μεταξύ αυξήθηκε τις τελευταίες ημέρες ή ώρες λόγω μιας διακοπής ρεύματος.</p> <ul style="list-style-type: none"><li>■ Αγγίξτε το .</li></ul> <p>Το μήνυμα σφάλματος επιβεβαιώθηκε: Το  σβήνει και ο προειδοποιητικός ήχος σταματά να ηχεί.</p> <p>Στην ένδειξη θερμοκρασίας εμφανίζεται να αναβοσβήνει για περίπου 1 λεπτό η μέγιστη θερμοκρασία, η οποία επικρατούσε μέχρι τώρα στο ψυγείο. Στη συνέχεια η ένδειξη θερμοκρασίας μεταβαίνει στην τρέχουσα θερμοκρασία.</p> <p>Μπορείτε να κλείσετε πρόωρα την ένδειξη θερμοκρασίας που αναβοσβήνει:</p> <ul style="list-style-type: none"><li>■ Αγγίξτε την ένδειξη θερμοκρασίας.</li></ul> <p>Η εμφανιζόμενη μέγιστη θερμοκρασία διαγράφεται. Μετά εμφανίζεται στην ένδειξη θερμοκρασίας και πάλι η πραγματική θερμοκρασία εκείνη τη στιγμή. Η συσκευή συνεχίζει να λειτουργεί στην τελευταία θερμοκρασία που ρυθμίστηκε.</p> <ul style="list-style-type: none"><li>■ Ακυρώστε την κατάσταση συναγερμού.</li><li>■ Ανάλογα με τη θερμοκρασία ελέγξτε αν τα τρόφιμα έχουν αποψυχθεί εν μέρει ή εντελώς. Αν συμβαίνει αυτό, πρέπει να τα καταναλώσετε το συντομότερο δυνατό (να τα μαγειρέψετε ή να τα ψήσετε), πριν τα τοποθετήσετε και πάλι στην κατάψυξη.</li></ul>

## Αντιμετώπιση προβλημάτων

Μήνυμα	Αιτία και διόρθωση
<p>Στην οθόνη ανάβει το  κόκκινο και μπορεί να εμφανίζεται ένας κωδικός σφάλματος F με ψηφία. Επιπλέον ακούγεται ένας προειδοποιητικός ήχος.</p>	<p>Υπάρχει βλάβη.</p> <ul style="list-style-type: none"> <li>■ Απενεργοποιήστε τον προειδοποιητικό ήχο πατώντας στην οθόνη το .</li> <li>■ Ειδοποιήστε το Miele Service.</li> </ul> <p>Για το μήνυμα της βλάβης θα χρειαστείτε, εκτός από τον εμφανιζόμενο κωδικό σφάλματος, την ονομασία μοντέλου και τον αριθμό κατασκευής του ψυγείου. Μπορείτε να εμφανίσετε τις πληροφορίες αυτές απευθείας στην οθόνη:</p> <ul style="list-style-type: none"> <li>■ Πατήστε στην οθόνη το <b>i</b>.</li> </ul> <p>Στην οθόνη εμφανίζονται τα απαραίτητα στοιχεία συσκευής.</p> <p>Με επιβεβαίωση πατώντας το , κλείνει η ένδειξη πληροφοριών και εμφανίζεται εκ νέου ο κωδικός σφάλματος.</p> <p>Το ψυγείο μπορεί να τεθεί εκτός λειτουργίας απευθείας από την ένδειξη σφάλματος.</p> <p>Εμφανίζεται ένα σφάλμα συσκευής: Αυτή η ένδειξη έχει πάντα προτεραιότητα και ακυρώνει αμέσως κάθε ρύθμιση που κάνετε τη συγκεκριμένη στιγμή.</p> <p>Ένα σφάλμα συσκευής εμφανίζεται κατά προτεραιότητα, πριν από έναν συναγερμό πόρτας ή/και θερμοκρασίας.</p>
<p>Στην οθόνη ανάβει κόκκινο το  , και επιπλέον ακούγεται ένας προειδοποιητικός ήχος.</p>	<p>Υπάρχει βλάβη στην παγομηχανή.</p> <ul style="list-style-type: none"> <li>■ Απενεργοποιήστε τον προειδοποιητικό ήχο πατώντας στην οθόνη το  .</li> <li>■ Ειδοποιήστε το Miele Service.</li> </ul>

## Προβλήματα με την παγομηχανή

Πρόβλημα	Αιτία και διόρθωση
<b>Η παγομηχανή δεν τίθεται σε λειτουργία.</b>	<p>Η συσκευή δεν είναι συνδεδεμένη με το ηλεκτρικό ρεύμα και δεν έχει τεθεί σε λειτουργία.</p> <ul style="list-style-type: none"> <li>■ Συνδέετε τη συσκευή με το ηλεκτρικό ρεύμα και τη θέτετε σε λειτουργία.</li> </ul>
<b>Η παγομηχανή δεν μπορεί να απενεργοποιηθεί.</b>	<p>Η λειτουργία «Πάρτι»  εξακολουθεί να είναι ενεργοποιημένη.</p> <ul style="list-style-type: none"> <li>■ Απενεργοποιήστε τη λειτουργία «Πάρτι»  (βλ. κεφάλαιο «Προσαρμογή ρυθμίσεων», ενότητα «Απενεργοποίηση λειτουργίας Πάρτι» .</li> </ul>
<b>Η παγομηχανή δεν παράγει παγάκια.</b>	<p>Το ψυγείο ή η παγομηχανή δεν έχει ενεργοποιηθεί.</p> <ul style="list-style-type: none"> <li>■ Ενεργοποιήστε το ψυγείο και την παγομηχανή.</li> </ul>
	<p>Η παροχή νερού δεν είναι ανοικτή ή δεν έχει εξαερωθεί.</p> <ul style="list-style-type: none"> <li>■ Ανοίξτε την παροχή νερού.</li> <li>■ Ελέγξτε αν η παροχή νερού έχει εξαερωθεί.</li> </ul>
	<p>Το συρτάρι της παγομηχανής δεν έχει κλείσει καλά.</p> <ul style="list-style-type: none"> <li>■ Σπρώξτε το συρτάρι στη σωστή θέση.</li> </ul>
	<p>Η πόρτα της συσκευής άνοιγε πολύ συχνά, με αποτέλεσμα να αυξάνεται η δραστηριότητα του συμπιεστή και να πιάνει πάγο η παγομηχανή.</p> <ul style="list-style-type: none"> <li>■ Ανοίγετε την πόρτα μόνο όταν είναι απαραίτητο και για όσο το δυνατόν πιο σύντομο χρονικό διάστημα.</li> </ul>
	<p>Η θερμοκρασία στη ζώνη κατάψυξης είναι υπερβολικά υψηλή.</p> <ul style="list-style-type: none"> <li>■ Ρυθμίστε χαμηλότερη θερμοκρασία.</li> </ul>
	<p>Η πίεση της σύνδεσης νερού είναι πολύ χαμηλή.</p> <ul style="list-style-type: none"> <li>■ Ελέγξτε, αν η πίεση της σύνδεσης νερού κυμαίνεται μεταξύ 150 kPa και 620 kPa (1,5 bar και 6,2 bar).</li> </ul>
	<p><b>Λάβετε υπόψη σας ότι μπορεί να χρειαστούν έως και 24 ώρες μέχρι να παραχθούν τα πρώτα παγάκια.</b></p>









## Αντιμετώπιση προβλημάτων

Πρόβλημα	Αιτία και διόρθωση
<b>Τα παγάκια έχουν δυσάρεστη γεύση ή μυρωδιά.</b>	<p>Η παγομηχανή βρίσκεται σε συνεχόμενη λειτουργία και θα πρέπει να καθαρίζεται τακτικά.</p> <ul style="list-style-type: none"><li>■ Ξεβγάζετε την παγομηχανή καθώς και την παροχή νερού, πετώντας και μη καταναλώνοντας τα παγάκια που παράγονται τις 3 πρώτες φορές.</li></ul>
	<p>Η παγομηχανή χρησιμοποιείται πολύ σπάνια. Ο πάγος όταν μένει για μεγάλα χρονικά διαστήματα μπορεί να πάρει τη μυρωδιά και τη γεύση άλλων υλικών.</p> <ul style="list-style-type: none"><li>■ Αδειάζετε το συρτάρι για παγάκια, αν δεν χρησιμοποιήσετε την παγομηχανή για μεγαλύτερο χρονικό διάστημα.</li><li>■ Ξεβγάζετε την παγομηχανή καθώς και την παροχή νερού, πετώντας και μη καταναλώνοντας τα παγάκια που παράγονται τις 3 πρώτες φορές.</li></ul>
	<p>Στην κατάψυξη αποθηκεύονται τρόφιμα χωρίς συσκευασία. Ο πάγος μπορεί να πάρει τη μυρωδιά και τη γεύση των τροφίμων που είναι χωρίς συσκευασία.</p> <ul style="list-style-type: none"><li>■ Αποθηκεύετε στην κατάψυξη μόνο τρόφιμα σε συσκευασία.</li></ul>
	<p>Το συρτάρι για παγάκια είναι βρώμικο.</p> <ul style="list-style-type: none"><li>■ Καθαρίζετε, αν χρειάζεται, το συρτάρι για παγάκια.</li></ul>

## Εσωτερικός φωτισμός

 Κίνδυνος ηλεκτροπληξίας λόγω ανοικτών, ηλεκτροφόρων εξαρτημάτων. Με την αφαίρεση του καλύμματος φωτός μπορεί να έρθετε σε επαφή με ηλεκτροφόρα εξαρτήματα. Μην αφαιρείτε το καπάκι φωτός. Ο φωτισμός LED επιτρέπεται να αντικατασταθεί και να επισκευαστεί αποκλειστικά από το Miele Service.

 Κίνδυνος τραυματισμού από τον φωτισμό LED. Αυτός ο φωτισμός αντιστοιχεί στην κλάση κινδύνου RG 2. Αν το κάλυμμα είναι ελαττωματικό, υπάρχει κίνδυνος τραυματισμού των ματιών. Σε περίπτωση χαλασμένου καλύμματος λαμπτήρα μην κοιτάτε απευθείας στον φωτισμό με οπτικά εργαλεία (έναν φακό ή παρεμφερές) από πολύ κοντά.

Πρόβλημα	Αιτία και διόρθωση
<b>Ο εσωτερικός φωτισμός δεν λειτουργεί.</b>	Το ψυγείο δεν έχει τεθεί σε λειτουργία. ■ Θέστε σε λειτουργία το ψυγείο.
	Η λειτουργία Sabbath  είναι ενεργοποιημένη: Η οθόνη μαυρίζει και το ψυγείο ψύχεται. ■ Αγγίξτε τη μαύρη οθόνη. Εμφανίζεται το  . ■ Αγγίξτε το  . Το  φωτίζεται πορτοκαλί. ■ Αγγίξτε στη λειτουργία ρυθμίσεων  το σύμβολο  . Όταν η λειτουργία Sabbath είναι απενεργοποιημένη, ανάβει το σύμβολο  λευκό.
	Ο εσωτερικός φωτισμός απενεργοποιείται αυτόματα μετά από περίπου 15 λεπτά λόγω υπερθέρμανσης, όταν μείνει η πόρτα ανοικτή. Αν δεν είναι αυτός ο λόγος, τότε υπάρχει βλάβη. ■ Ειδοποιήστε το Miele Service.
<b>Ο εσωτερικός φωτισμός ανάβει ακόμη και με κλειστή πόρτα συσκευής.</b>	Δεν πρόκειται για σφάλμα. Είναι ενεργοποιημένος ο φωτισμός παρουσίασης. ■ Για να απενεργοποιήσετε τον φωτισμό παρουσίασης, αγγίξτε το πλήκτρο αφής του φωτισμού παρουσίασης  στην οθόνη. Το πλήκτρο αφής  δεν ανάβει πλέον πορτοκαλί.
<b>Ο εσωτερικός φωτισμός αναβοσβήνει.</b>	Δεν πρόκειται για σφάλμα. Ο συναγερμός πόρτας έχει ενεργοποιηθεί και ο εσωτερικός φωτισμός αναβοσβήνει ταυτόχρονα με τον προειδοποιητικό ήχο.

# Αντιμετώπιση προβλημάτων

## Ανάλυση αιτίας θορύβων

Το ψυγείο κατά τη λειτουργία του παράγει διάφορους θορύβους. Σε χαμηλή απόδοση ψύξης το ψυγείο λειτουργεί μεν εξοικονομώντας ενέργεια, αλλά για μεγαλύτερο χρονικό διάστημα. Η ένταση ήχου είναι χαμηλότερη. Σε υψηλή απόδοση ψύξης τα τρόφιμα ψύχονται πιο γρήγορα. Η ένταση ήχου είναι υψηλότερη.

<b>Φυσιολογικοί θόρυβοι</b>	<b>Από τι προκαλούνται;</b>
<b>Συριγμός, σφύριγμα</b>	Πραγματοποιείται έγχυση ψυκτικού μέσου στο κύκλωμα ψύξης.
<b>Ήχος μπουρμπουλήθρας, κελάρυσμα, παφλασμός</b>	Το ψυκτικό μέσο ρέει μέσω των σωλήνων.
<b>Βουητό</b>	Το ψυγείο ψύχει.
<b>Κλικ</b>	Ο θερμοστάτης ενεργοποιεί ή απενεργοποιεί τον συμπιεστή.
<b>Συριγμός, θρόισμα</b>	Το βεντιλατέρ λειτουργεί. Η λειτουργία αυτόματου ανοίγματος πόρτας ανοίγει ή κλείνει την πόρτα της συσκευής.
<b>Ήχος ραγίσματος</b>	Τα υλικά του ψυγείου διαστέλλονται.
<b>Κροτάλισμα</b>	Υποδηλώνει την ενεργή κατάσταση βαλβίδων ή κλαπέτων.
<b>Βόμβος (ψυγεία με δοχείο νερού)</b>	Το νερό αντλείται από το δοχείο νερού.
<b>Ήχος αναρρόφησης (ψυγεία με μηχανισμό επαναφοράς κλεισίματος πόρτας)</b>	Η πόρτα της συσκευής με μηχανισμό επαναφοράς κλεισίματος ανοίγει ή κλείνει.

Οι θόρυβοι που προέρχονται από τον συμπιεστή και από τη ροή υγρών στο κύκλωμα ψύξης είναι αναπόφευκτοι.



## Αντιμετώπιση προβλημάτων

Θόρυβοι	Αιτία και αντιμετώπιση προβλήματος
<b>Δόνηση, τρίξιμο, κροτάλισμα</b>	Το ψυγείο δεν είναι τοποθετημένο ίσια. Ευθυγραμμίστε το ψυγείο με τη βοήθεια αλφαδιού. Για τον σκοπό αυτό χρησιμοποιήστε τα βιδωτά πόδια που υπάρχουν κάτω από το ψυγείο.
	Το ψυγείο ακουμπά άλλα έπιπλα ή συσκευές. Απομακρύνετε το ψυγείο από έπιπλα ή συσκευές.
	Τα συρτάρια, οι θήκες ή τα ράφια δεν είναι σταθερά τοποθετημένα ή σφηνώνουν. Ελέγξτε τα αφαιρούμενα μέρη και επανατοποθετήστε τα.
	Τα μπουκάλια ή τα δοχεία ακουμπούν μεταξύ τους. Τακτοποιήστε τα μέσα στη συσκευή πιο αραιά.
	Το δεματικό καλωδίων, που χρησιμοποιήθηκε κατά τη μεταφορά (ανάλογα με το μοντέλο) κρέμεται ακόμα στο πίσω τοίχωμα της συσκευής. Αφαιρέστε το δεματικό καλωδίων, που χρησιμοποιήθηκε κατά τη μεταφορά.

Στην ενότητα [www.miele.com/service](http://www.miele.com/service) θα βρείτε πληροφορίες για το πώς μπορείτε να αντιμετωπίσετε τις βλάβες/τα σφάλματα μόνοι σας, καθώς και για ανταλλακτικά Miele.

## Επικοινωνία σε περίπτωση βλάβης

Για να επισκευαστούν οι βλάβες στη συσκευή σας, τις οποίες δεν μπορείτε να διορθώσετε μόνοι σας, απευθυνθείτε π.χ. στο κατάστημα από το οποίο αγοράσατε τη συσκευή ή στο Miele Service.

Μπορείτε να επικοινωνήσετε με το Miele Service μέσω διαδικτύου στην παρακάτω ιστοσελίδα [www.miele.com/service](http://www.miele.com/service).

Στην τελευταία σελίδα του παρόντος εγγράφου θα βρείτε τα στοιχεία επικοινωνίας του Miele Service.

Όταν πρόκειται να καλέσετε το Miele Service, θα χρειαστεί να αναφέρετε τον τύπο και τον αριθμό κατασκευής (αριθμός παραγωγής/αριθμός κατασκευής SN). Και τα δύο αυτά στοιχεία θα τα βρείτε στην πινακίδα τύπου, στο εσωτερικό του ψυγείου ή, ανάλογα με το μοντέλο, από τη λειτουργία ρυθμίσεων στην ενότητα με τις πληροφορίες **i**.

## Βάση δεδομένων EPREL

Από την 1η Μαρτίου 2021 οι πληροφορίες για την επισήμανση της κατανάλωσης ενέργειας και τις απαιτήσεις οικολογικού σχεδιασμού διατίθενται στην ευρωπαϊκή βάση δεδομένων προϊόντων (EPREL). Μπορείτε να βρείτε τη βάση δεδομένων προϊόντων στον σύνδεσμο <https://eprel.ec.europa.eu/>. Εδώ θα σας ζητηθεί να καταχωρίσετε τον τύπο της συσκευής σας.

Την ονομασία μοντέλου θα τη βρείτε στην πινακίδα τύπου, στο εσωτερικό του ψυγείου ή, ανάλογα με το μοντέλο, από τη λειτουργία ρυθμίσεων στην ενότητα με τις πληροφορίες **i**.

<b>Miele</b>			
XXXXXX	Nr. XX/XXXXXXXXXX		
<small>WEINTEMPERIERSCHRANK/UNTERTISCHMODELL          MULTITEMPERATURE WINE STORAGE CABINET UNDERWORKTOP          FRIGORIFERIE INCLINTEMPERIES VINSHOCK ENCLINABLE SOUS PLAN          ARMARIO P.ACCONDISIONATO VINO SHOCKER POTREBLO EN CUBERA          ВИННИЙ ТЕМПЕРАТУРНИЙ ШКАФ</small>			
<small>Klasse/Class          Classes/Classe          SN-ST</small>	<small>Ap-Type/AP-Type          AP-Type/AP-Tipo</small>	<small>Evolution/Full          Volume Brui/Capacitat Bruta          XXXX l</small>	<small>Coefficient/moegen/Freezing Capacity          Pouvoir de Congel/Capaci/Congeladora</small>
<small>Nutzen/Full          Net Capacity          Volume Utile          Capac. Util</small>	<small>Ges / K / G / MEN / RALT          Tot / R / F / WINE / CHILL          To / R / C / VINO / CHILL</small>	<b>R600a: XXg</b>	

## Εγγύηση

Ο χρόνος εγγύησης της συσκευής είναι 2 χρόνια.

Περισσότερες πληροφορίες για τους όρους εγγύησης θα βρείτε στο συνοδευτικό έντυπο εγγύησης.

### **Πανί από μικροΐνα για όλες τις χρήσεις**

Το πανί από μικροΐνα βοηθά να απομακρυνθούν δακτυλικά αποτυπώματα και εύκολη βρωμιά από ανοξειδωτες προσόψεις, πίνακες χειρισμού συσκευών, παράθυρα, έπιπλα, τζάμια αυτοκινήτων, κ.λπ.

### **Εξοπλισμός MicroCloth**

Ο εξοπλισμός MicroCloth αποτελείται από ένα πανί γενικής χρήσης, ένα πανί για γυάλινες επιφάνειες καθώς και ένα πανί γυαλίσματος.

Τα πανιά δεν σχίζονται και είναι εξαιρετικά ανθεκτικά. Χάρη στην κατασκευή τους από πολύ λεπτές μικροΐνες διασφαλίζουν εξαιρετική απόδοση καθαρισμού.

### **MicroCloth HyClean**

Το MicroCloth HyClean είναι ένα αντιβακτηριδιακό πανί γενικής χρήσης ιδιαιτέρως ανθεκτικό. Μπορεί να χρησιμοποιηθεί στεγνό ή υγρό, με ή χωρίς καθαριστικό.

### **Φίλτρο Active AirClean**

Το φίλτρο Active AirClean φροντίζει για τη βέλτιστη ανανέωση του αέρα ανάμεσα στις ζώνες θερμοκρασίας και επομένως για μια υψηλή ποιότητα αέρα.

Μπορείτε να παραγγείλετε πρόσθετα εξαρτήματα από το ηλεκτρονικό κατάστημα της Miele στη διεύθυνση [www.miele-shop.gr](http://www.miele-shop.gr). Τα προϊόντα αυτά μπορείτε επίσης να τα προμηθευτείτε από το Miele Service (βλ. τέλος αυτών των οδηγιών χρήσης) και από τα εξειδικευμένα καταστήματα πώλησης προϊόντων Miele.

# Εγκατάσταση

## Χώρος τοποθέτησης

 Κίνδυνος ζημιάς λόγω υψηλής υγρασίας αέρα.

Σε περίπτωση υψηλής υγρασίας μπορεί να παραμείνει συμπύκνωμα στις εξωτερικές επιφάνειες του ψυγείου. Αυτό το νερό συμπύκνωσης μπορεί να οδηγήσει σε διάβρωση των εξωτερικών τοιχωμάτων της συσκευής.

Τοποθετήστε το ψυγείο σε ξηρό ή/και κλιματιζόμενο χώρο με επαρκή αερισμό.

Μετά την τοποθέτηση βεβαιωθείτε ότι οι πόρτες της συσκευής κλείνουν σωστά και ότι έχουν τηρηθεί οι απαιτούμενες διαστάσεις για τα ανοίγματα αερισμού και εξαερισμού.

 Κίνδυνος πυρκαγιάς και πρόκλησης ζημιών από συσκευές που εκπέμπουν θερμότητα.

Οι συσκευές που εκπέμπουν θερμότητα μπορεί να αναφλεγούν και να αρπάξει φωτιά το ψυγείο.

Μην τοποθετείτε συσκευές που εκπέμπουν θερμότητα, όπως π.χ. μίνι φούρνοι, αυτόνομες διπλές εστίες ή τοστιέρες, πάνω στο ψυγείο.

 Κίνδυνος πυρκαγιάς και ζημιάς από ακάλυπτη φλόγα.

Στο ψυγείο μπορεί να προκληθεί πυρκαγιά από ακάλυπτη φλόγα.

Μην πλησιάζετε στο ψυγείο ακάλυπτη φλόγα, π.χ. κερί.

Κατάλληλο είναι ένα δωμάτιο ξηρό και καλά αεριζόμενο.

Λάβετε υπόψη σας κατά την επιλογή του χώρου τοποθέτησης, ότι η κατανάλωση ενέργειας του ψυγείου αυξάνεται σε περίπτωση που τοποθετηθεί κοντά σε θερμαντικό σώμα, κουζίνα ή κάποια άλλη πηγή θερμότητας.

Αποφεύγετε την απευθείας ηλιακή ακτινοβολία.

Όσο υψηλότερη είναι η θερμοκρασία περιβάλλοντος, τόσο περισσότερο λειτουργεί ο συμπιεστής και τόσο υψηλότερη είναι η κατανάλωση ενέργειας.

Κατά την τοποθέτηση του ψυγείου λάβετε υπόψη σας και τα ακόλουθα:

- Η πρίζα δεν πρέπει να βρίσκεται πίσω από τη συσκευή και πρέπει να είναι εύκολα προσβάσιμη σε περίπτωση έκτακτης ανάγκης.
- Το βύσμα και το καλώδιο ηλεκτρικής σύνδεσης της συσκευής δεν επιτρέπεται να ακουμπούν στην πίσω πλευρά του ψυγείου, καθώς μπορεί να υποστούν ζημιά εξαιτίας κραδασμών του ψυγείου.
- Μην συνδέετε ούτε άλλες συσκευές σε πρίζες στον χώρο πίσω από τη συσκευή.
- Κατά την τοποθέτηση του ψυγείου προσέξτε να μην μαγκώσει ή υποστεί ζημιά το καλώδιο του ηλεκτρικού ρεύματος.
- Μην τοποθετείτε ή χρησιμοποιείτε πολύμπριζα ή κλέμες ράγας ή άλλες ηλεκτρονικές συσκευές (π.χ. μετασχηματιστές αλογόνου) στο πίσω μέρος της συσκευής.
- Το δάπεδο στο σημείο τοποθέτησης πρέπει να είναι οριζόντιο και επίπεδο και πρέπει να έχει το ίδιο ύψος με το δάπεδο στη γύρω περιοχή.

## Κλιματική κλάση

Το ψυγείο είναι κατασκευασμένο για μια συγκεκριμένη κλιματική κλάση (εύρος θερμοκρασίας περιβάλλοντος), της οποίας τα όρια πρέπει να τηρούνται. Η κλιματική κλάση αναγράφεται στην πινακίδα τύπου στο εσωτερικό του ψυγείου.

Κλιματική κλάση	Θερμοκρασία περιβάλλοντος
SN	10 έως 32°C
N	16 έως 32°C
ST	16 έως 38°C
T	16 έως 43°C
SN-ST	10 έως 38°C
SN-T	10 έως 43°C

Μια χαμηλότερη θερμοκρασία περιβάλλοντος οδηγεί σε μεγαλύτερη διάρκεια παύσης λειτουργίας του συμπιεστή. Αυτό μπορεί να οδηγήσει σε αύξηση της θερμοκρασίας μέσα στο ψυγείο, με επακόλουθο την πρόκληση ζημιών.

## Απαιτήσεις αερισμού και εξαερισμού

 Κίνδυνος πυρκαγιάς και ζημιάς λόγω ανεπαρκούς αερισμού.

Όταν ο εξαερισμός του ψυγείου δεν είναι επαρκής, ο συμπιεστής λειτουργεί συχνότερα και για μεγαλύτερο χρονικό διάστημα. Αυτό οδηγεί σε αυξημένη κατανάλωση ρεύματος και σε αυξημένη θερμοκρασία λειτουργίας του συμπιεστή, κάτι που μπορεί να προκαλέσει ζημιά στον συμπιεστή. Φροντίστε για τον επαρκή αερισμό και εξαερισμό του ψυγείου.

Διατηρείτε οπωσδήποτε τα υπάρχοντα ανοίγματα αερισμού και εξαερισμού.

Τα ανοίγματα εξαερισμού δεν επιτρέπεται να καλύπτονται ή να εμποδίζονται.

Επιπλέον, πρέπει να καθαρίζονται τακτικά από τη σκόνη.

Ο αέρας στο πίσω τοίχωμα του ψυγείου θερμαίνεται. Για τον λόγο αυτό πρέπει να διασφαλίζεται η απρόσκοπτη ροή αέρα (βλέπε ενότητα «Διαστάσεις συσκευής»).

### Τοποθέτηση περισσότερων ψυγείων δίπλα-δίπλα

 Κίνδυνος ζημιάς λόγω συμπυκνώματος στους εξωτερικούς τοίχους της συσκευής.

Σε περίπτωση υψηλής υγρασίας μπορεί να παραμείνει συμπύκνωμα ανάμεσα στα εξωτερικά τοιχώματα των ψυγείων και να προκαλέσει διάβρωση.

Γενικά μην τοποθετείτε **ποτέ** ένα ψυγείο **ακριβώς** δίπλα από άλλα ψυγεία.

Πρέπει να διατηρείται μια απόσταση 70 mm ανάμεσα στα ψυγεία.

### Τοποθέτηση side-by-side

Το ψυγείο σας μπορεί να τοποθετηθεί στα αριστερά ενός άλλου ψυγείου/συνηρητή κρασιών, καθώς είναι εξοπλισμένο με ενσωματωμένη αντίσταση στο δεξιό πλευρικό τοίχωμα (βλ. ενότητα «Διαστάσεις συσκευής»).

Το κιτ τοποθέτησης side-by-side περιλαμβάνεται στο ψυγείο. Οι συνοδευτικές οδηγίες συναρμολόγησης εξηγούν με ποιόν τρόπο μπορούν να τοποθετηθούν τα ψυγεία το ένα δίπλα στο άλλο.

**Χρήσιμη συμβουλή:** Ενημερωθείτε από τον εμπορικό αντιπρόσωπο, για τους συνδυασμούς που μπορούν να γίνουν με το ψυγείο σας.

### Αλλαγή ανοίγματος πόρτας

Το ψυγείο παραδίδεται με την πόρτα να ανοίγει αριστερά. Αν η πόρτα πρέπει να ανοίγει δεξιά, τότε θα πρέπει να αλλάξετε την πλευρά ανοίγματος της πόρτας (βλέπε συνοδευτικές οδηγίες συναρμολόγησης).

**Χρήσιμη συμβουλή:** Για να προστατέψετε την πόρτα της συσκευής και το δάπεδό σας κατά τη διάρκεια της αλλαγής φοράς ανοίγματος πόρτας, απλώστε κατάλληλο προστατευτικό υλικό στο δάπεδο μπροστά από το ψυγείο.

 Κίνδυνος τραυματισμού και ζημιάς λόγω του μεγάλου βάρους της πόρτας.

Αν η αλλαγή πλευράς ανοίγματος της πόρτας εκτελείται από ένα μόνο άτομο, υπάρχει αυξημένος κίνδυνος τραυματισμού και πρόκλησης ζημιών. Αλλάζετε την πλευρά ανοίγματος της πόρτας οπωσδήποτε με τη βοήθεια ενός δεύτερου προσώπου.

## Τοποθέτηση συνοδευτικών αποστάτων τοίχου

Θα πρέπει να χρησιμοποιηθούν αποστάτες τοίχου για να επιτευχθεί η κατάλυση ρεύματος που αναφέρεται, καθώς και για να αποφευχθεί η δημιουργία σταγονιδίων νερού σε υψηλή θερμοκρασία περιβάλλοντος. Με τοποθετημένους τους αποστάτες τοίχου αυξάνεται το βάθος του ψυγείου κατά περ. 15 mm.

Εάν δεν χρησιμοποιηθούν οι αποστάτες τοίχου, η λειτουργία του ψυγείου δεν επηρεάζεται. Ωστόσο, με μικρότερη απόσταση από τον τοίχο αυξάνεται ελάχιστα η κατανάλωση ρεύματος της συσκευής.

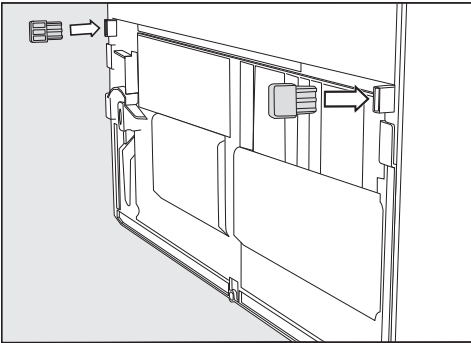

- Τοποθετήστε τους αποστάτες τοίχου στην πίσω πλευρά της συσκευής κάτω αριστερά και κάτω δεξιά.

## Τοποθέτηση ψυγείου

**⚠** Κίνδυνος τραυματισμού και ζημιάς σε περίπτωση ανατροπής της συσκευής.

Αν το ψυγείο τοποθετηθεί από ένα μόνο άτομο, υπάρχει αυξημένος κίνδυνος τραυματισμού και πρόκλησης ζημιάς.

Τοποθετήστε το ψυγείο οπωσδήποτε με τη βοήθεια ενός δεύτερου ατόμου.

**⚠** Κίνδυνος πρόκλησης ζημιάς και τραυματισμού από πρόσκρουση της πόρτας στον τοίχο.

Η πόρτα της συσκευής μπορεί να προσκρούσει στον τοίχο του δωματίου και να υποστεί ζημιά. Αν η πόρτα είναι γυάλινη και η γυάλινη επιφάνεια της υποστεί ζημιά, μπορεί να προκληθούν τραυματισμοί.

Προστατεύστε την πόρτα της συσκευής από πρόσκρουση, π.χ. τοποθετώντας ειδικά τσόχινα στοπ στον τοίχο.

**⚠** Κίνδυνος ζημιάς στο δάπεδο.

Η μετακίνηση της συσκευής μπορεί να προκαλέσει ζημιές στο δάπεδό σας.

Μετακινείτε τη συσκευή προσεκτικά πάνω σε ευαίσθητα δάπεδα.

Για ευκολότερη τοποθέτηση στην πίσω πλευρά του ψυγείου επάνω υπάρχουν λαβές μεταφοράς και κάτω ροδάκια μεταφοράς.

**Χρήσιμη συμβουλή:** Τοποθετείτε τη συσκευή μόνο όταν είναι άδεια.

- Τοποθετήστε το ψυγείο όσο το δυνατόν πιο κοντά στον προβλεπόμενο χώρο τοποθέτησης.

## Εγκατάσταση

- Συνδέστε το ψυγείο στο ηλεκτρικό ρεύμα, όπως περιγράφεται στην ενότητα «Ηλεκτρική σύνδεση».
- Μετακινήστε το ψυγείο προσεκτικά στον προβλεπόμενο χώρο τοποθέτησης.
- Τοποθετήστε το ψυγείο με τους αποστάτες τοίχου (αν είναι εγκατεστημένοι) ή με το πίσω μέρος απευθείας στον τοίχο.

1. Ρυθμίστε τα μπροστινά βιδωτά πόδια.
2. Ξεβιδώστε το άλλο ποδαράκι στήριξης μέχρι να ακουμπήσει στο δάπεδο. Στη συνέχεια, ξεβιδώστε κι άλλο το ποδαράκι στήριξης κατά 1/4 της περιστροφής.

### Ευθυγράμμιση ψυγείου

**⚠** Κίνδυνος ζημιάς και τραυματισμού από την πτώση της πόρτας ή την ανατροπή του ψυγείου.

Αν το πρόσθετο ποδαράκι στήριξης στο κάτω εξάρτημα σύνδεσης δεν εφάπτεται καλά στο δάπεδο, υπάρχει κίνδυνος πτώσης της πόρτας ή ανατροπής του ψυγείου.

Περιστρέψτε με το συνοδευτικό διπλό κλειδί το ποδαράκι στήριξης, μέχρι αυτό να εφάπτεται στο δάπεδο.

Στη συνέχεια, ξεβιδώστε κι άλλο το ποδαράκι στήριξης κατά 1/4 της περιστροφής.

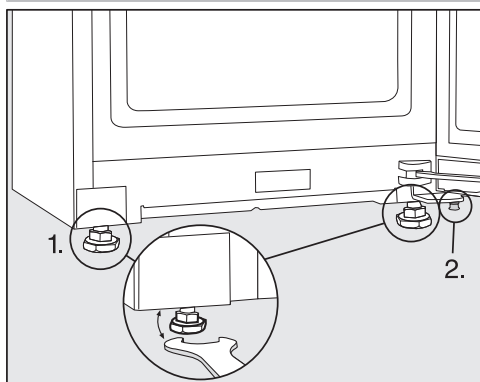

- Ευθυγραμμίστε τη συσκευή με τη βοήθεια ενός αλφαδιού και με το συνοδευτικό διπλό κλειδί και στηρίξτε την πόρτα της συσκευής.



## Ενσωμάτωση ψυγείου σε σύνθετο κουζίνας

Γύρω από το ψυγείο μπορούν να τοποθετηθούν ντουλάπια κουζίνας.

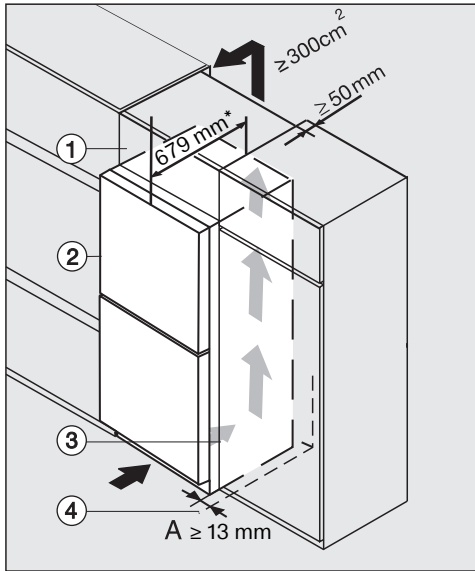

- ① κρεμαστό ντουλάπι
- ② ψυγείο, βάθος πόρτας = 79 mm
- ③ ντουλάπι κουζίνας
- ④ τοίχος

\* Σε ψυγεία με εγκατεστημένους αποστάτες τοίχου το βάθος της συσκευής αυξάνεται κατά περ. 15 mm.

⚠ Κίνδυνος πυρκαγιάς και ζημιάς λόγω ανεπαρκούς αερισμού.

Όταν ο εξαερισμός του ψυγείου δεν είναι επαρκής, ο συμπιεστής λειτουργεί συχνότερα και για μεγαλύτερο χρονικό διάστημα. Αυτό οδηγεί σε αυξημένη κατανάλωση ρεύματος και σε αυξημένη θερμοκρασία λειτουργίας του συμπιεστή, κάτι που μπορεί να προκαλέσει ζημιά στον συμπιεστή. Φροντίζετε για τον επαρκή αερισμό και εξαερισμό του ψυγείου.

Διατηρείτε οπωσδήποτε τα υπάρχοντα ανοίγματα αερισμού και εξαερισμού.

Τα ανοίγματα εξαερισμού δεν επιτρέπεται να καλύπτονται ή να εμποδίζονται.

Επιπλέον, πρέπει να καθαρίζονται τακτικά από τη σκόνη.

Όσο μεγαλύτερο είναι το άνοιγμα εξαερισμού, τόσο πιο οικονομικά δουλεύει ο συμπιεστής.

## Εγκατάσταση

---

- Τοποθετήστε το ψυγείο δίπλα στο ντουλάπι κουζίνας.
  - Η πρόσοψη της συσκευής πρέπει να προεξέχει από την πρόσοψη του ντουλαπιού κουζίνας κατά απόσταση τουλάχιστον ίση με το βάθος της πόρτας. Αυτό θα επιτρέψει το ανεμπόδιστο άνοιγμα και κλείσιμο της πόρτας της συσκευής.
  - Κατά την τοποθέτηση του ψυγείου δίπλα σε έναν τοίχο ④ είναι απαραίτητο να τηρείται από την πλευρά των μεντεσέδων ανάμεσα στον τοίχο ④ και το ψυγείο ② μια απόσταση ασφαλείας (A).
  - Για να προσαρμόσετε το ψυγείο στο ύψος του σύνθετου κουζίνας, μπορείτε να τοποθετήσετε επάνω από το ψυγείο ένα επιπλέον κρεμαστό ντουλάπι ① κατάλληλων διαστάσεων.

Σε όλο το πλάτος του πρόσθετου κρεμαστού ντουλαπιού πρέπει να διέρχεται ένα κανάλι εξαερισμού με βάθος 50 mm.

Η διατομή εξαερισμού κάτω από την οροφή πρέπει να ανέρχεται σε τουλάχιστον 300 cm<sup>2</sup>, έτσι ώστε ο θερμός αέρας να μπορεί να αναρροφάται ανεμπόδιστα.

## Διαστάσεις συσκευής

### Διαστάσεις τοποθέτησης/Κάτοψη

Όλες οι διαστάσεις δίνονται σε mm.

Η σωστή λειτουργία του ψυγείου διασφαλίζεται, εφόσον οι προκαθορισμένες διατομές αερισμού και εξαερισμού διατηρούνται ανοιχτές.

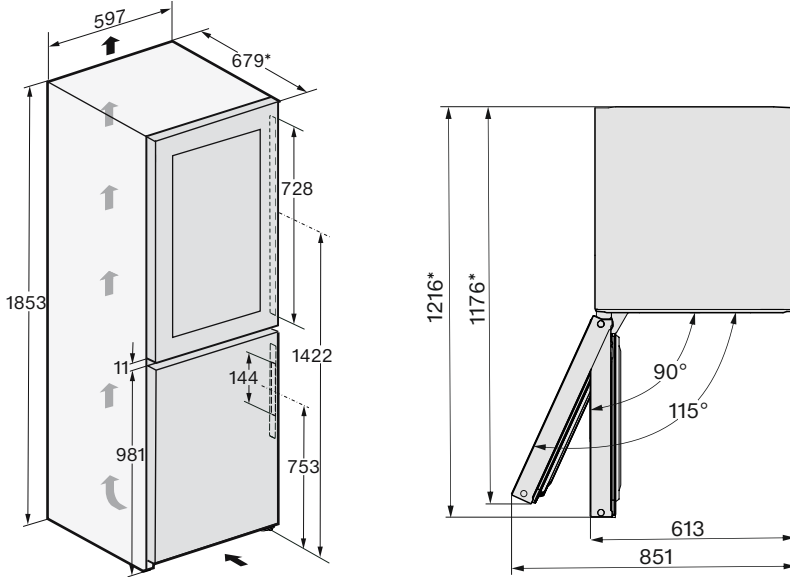

\* Διαστάσεις χωρίς τοποθετημένους αποστάτες τοίχου. Αν χρησιμοποιηθούν οι παρεχόμενοι αποστάτες τοίχου, το βάθος της συσκευής αυξάνεται κατά 15 mm.

# Εγκατάσταση

## Συνδέσεις

Όλες οι διαστάσεις δίνονται σε mm.

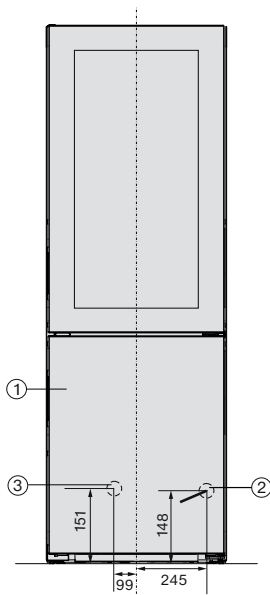

- ① Μπροστινή όψη
- ② Μήκος ηλεκτρικού καλωδίου = 2.000 mm  
Μπορείτε να προμηθευτείτε μακρύτερο ηλεκτρικό καλώδιο από το Miele Service.
- ③ Σύνδεση παροχής νερού, μήκος = 2.000 mm

## Διαστάσεις τοποθέτησης/Κάτοψη side-by-side

Περισσότερες πληροφορίες θα βρείτε σε αυτό το κεφάλαιο στην ενότητα «Τοποθέτηση περισσότερων του ενός ψυγείων δίπλα-δίπλα» και στις οδηγίες συναρμολόγησης που συνοδεύουν το κιτ τοποθέτησης side-by-side.

Όλες οι διαστάσεις δίνονται σε mm.

Η σωστή λειτουργία των ψυγείων/συντηρητών κρασιών διασφαλίζεται, εφόσον οι προκαθορισμένες διατομές αερισμού και εξαερισμού διατηρούνται ανοιχτές.

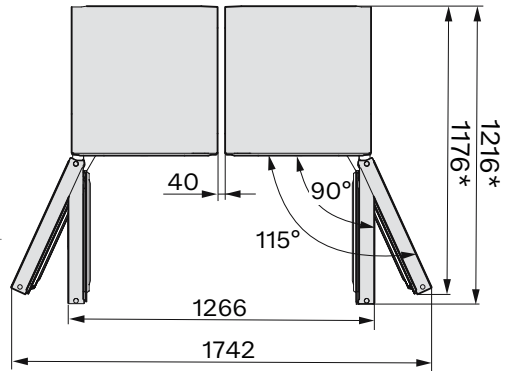
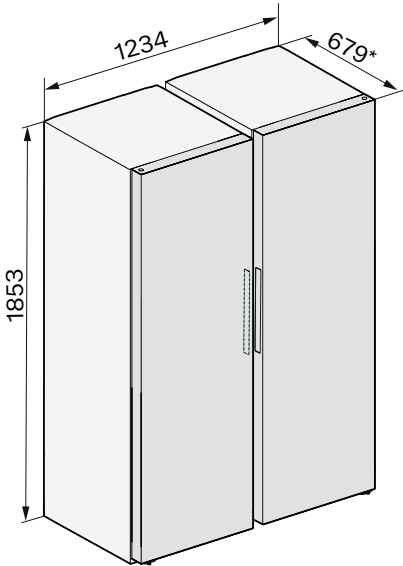

\* Διαστάσεις χωρίς τοποθετημένους αποστάτες τοίχου. Αν χρησιμοποιηθούν οι παρεχόμενοι αποστάτες τοίχου, το βάθος της συσκευής αυξάνεται κατά 15 mm.

# Εγκατάσταση

## Σύνδεση πόσιμου νερού

### Υποδείξεις για τη σύνδεση καθαρού νερού

 Κίνδυνος τραυματισμού και πρόκλησης ζημιών εξαιτίας εσφαλμένης σύνδεσης.

Σε περίπτωση εσφαλμένης σύνδεσης υπάρχει κίνδυνος τραυματισμού ή/και πρόκλησης υλικών ζημιών.

Η σύνδεση παροχής καθαρού νερού επιτρέπεται να γίνει μόνο από εξειδικευμένους τεχνικούς.

 Αποσυνδέστε το ψυγείο από το ηλεκτρικό δίκτυο, πριν το συνδέσετε στον αγωγό παροχής καθαρού νερού. Διακόψτε την τροφοδοσία νερού πριν συνδέσετε το ψυγείο στον αγωγό παροχής καθαρού νερού.

 Κίνδυνος για την υγεία και κίνδυνος πρόκλησης ζημιών λόγω ακάθαρτου νερού.

Η ποιότητα του παρεχόμενου νερού πρέπει να συμμορφώνεται με τους κανονισμούς πόσιμου νερού της αντίστοιχης χώρας στην οποία λειτουργεί το ψυγείο.

Συνδέστε το ψυγείο στην παροχή πόσιμου νερού.

Το ψυγείο συμμορφώνεται με τις απαιτήσεις των προτύπων IEC 61770 και EN 61770.

Η σύνδεση στην παροχή νερού πρέπει να πραγματοποιείται σύμφωνα με τις ισχύουσες διατάξεις της εκάστοτε χώρας. Επίσης πρέπει όλες οι συσκευές και οι διατάξεις που χρησιμοποιούνται για την παροχή του νερού στο ψυγείο να συμμορφώνονται με τις ισχύουσες προδιαγραφές της εκάστοτε χώρας.

Για να εξασφαλίζεται η σωστή λειτουργία (ρυθμός ροής, μέγεθος που θα έχουν τα παγάκια, επίπεδο θορύβου) η πίεση σύνδεσης νερού θα πρέπει να κυμαίνεται μεταξύ 150 kPa και 620 kPa (1,5 bar και 6,2 bar).

Αν η πίεση της σύνδεσης νερού είναι μεγαλύτερη από 620 kPa (6,2 bar), θα πρέπει να τοποθετηθεί μια βαλβίδα μείωσης πίεσης.

Ο αγωγός σύνδεσης νερού και η ηλεκτρομαγνητική βαλβίδα εισόδου του ψυγείου ενδείκνυται για πίεση νερού σύνδεσης έως και 1.000 kPa (10 bar).

Με καθαρό νερό επιτυγχάνετε άψογη ποιότητα πάγου. Συνδέστε τον εύκαμπτο σωλήνα απευθείας στον αγωγό παροχής πόσιμου νερού και αποφύγετε μια παροχή νερού στην οποία το νερό είναι στάσιμο.

### Σύνδεση ψυγείου στην παροχή νερού

Χρησιμοποιήστε αποκλειστικά και μόνο τον παρεχόμενο ανοξείδωτο εύκαμπτο σωλήνα. Ο ανοξείδωτος εύκαμπτος σωλήνας δεν επιτρέπεται να μειωθεί σε μήκος, να επιμηκυνθεί ή να αντικατασταθεί με διαφορετικό εύκαμπτο σωλήνα.

Αντικαταστήστε έναν χαλασμένο ανοξειδωτο εύκαμπτο σωλήνα αποκλειστικά με γνήσια ανταλλακτικά της Miele. Μπορείτε να προμηθευτείτε τον κατάλληλο για τρόφιμα ανοξειδωτο εύκαμπτο σωλήνα από το ηλεκτρονικό κατάστημα Miele, από το τμήμα ανταλλακτικών της Miele, ή από τον εμπορικό αντιπρόσωπο της Miele στην περιοχή σας.

Μεταξύ του ανοξειδωτου εύκαμπτου σωλήνα και της σύνδεσης φρέσκου νερού πρέπει να υπάρχει μία βάνα απομόνωσης για να είναι δυνατή η διακοπή της παροχής νερού σε περίπτωση ανάγκης. Βεβαιωθείτε ότι η βάνα απομόνωσης είναι προσβάσιμη ακόμα και μετά τον εντοιχισμό του ψυγείου.

Προσέξτε οι βιδωτές συνδέσεις να εφαρμόζουν σφικτά και στεγανά.

**⚠** Κίνδυνος ζημιάς στον ανοξειδωτο σωλήνα.

Η παροχή νερού από τη βάνα παροχής προς την παγωμηχανή έχει διακοπεί.

Μην τσακίζετε ή καταστρέφετε τον ανοξειδωτο σωλήνα.

Για τη σύνδεση με την παροχή νερού είναι απαραίτητο να υπάρχει μια βάνα απομόνωσης με σπείρωμα σύνδεσης R3/4.

Η μαγνητική βαλβίδα ① βρίσκεται κάτω στην πίσω πλευρά του ψυγείου. Η μαγνητική βαλβίδα διαθέτει επίσης μετρικό σπείρωμα σύνδεσης R3/4.

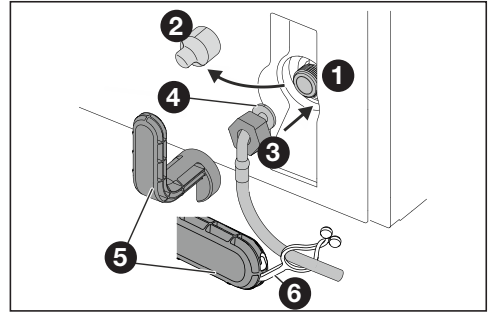

- Αφαιρέστε το κάλυμμα ② στη μαγνητική βαλβίδα ①.
- Σπρώξτε το παξιμάδι ③ πάνω από το γωνιακό άκρο του εύκαμπτου σωλήνα ④ μέχρι τέρμα και κρατήστε το παξιμάδι ③ σταθερά στη θέση του.

**⚠** Κίνδυνος ζημιάς της μαγνητικής βαλβίδας.

Τα σπειρώματα της μαγνητικής βαλβίδας μπορεί να υποστούν ζημιά.

Τοποθετήστε προσεκτικά το παξιμάδι και βιδώστε το παξιμάδι ευθεία στο σπείρωμα.

- Τοποθετήστε προσεκτικά το παξιμάδι ③ στη μαγνητική βαλβίδα ① και κρατήστε το παξιμάδι σταθερά.
- Βιδώστε το παξιμάδι ③ ευθεία στο σπείρωμα μέχρι το παξιμάδι ③ να είναι ασφαλές και σφικτό.

**⚠** Κίνδυνος τραυματισμού λόγω κατεστραμμένου βοηθητικού εργαλείου.

Το συνοδευτικό βοηθητικό εργαλείο μπορεί λόγω πολύ υψηλών ή πολύ χαμηλών θερμοκρασιών να καταστεί εύθραυστο, να σπάσει και να προκαλέσει κοψίματα.

Αποθηκεύετε το βοηθητικό εργαλείο μόνο σε θερμοκρασία δωματίου.

## Εγκατάσταση

---

- Σφίξτε το παξιμάδι ③ δεξιόστροφα χρησιμοποιώντας το συνοδευτικό βοηθητικό εργαλείο ⑤.

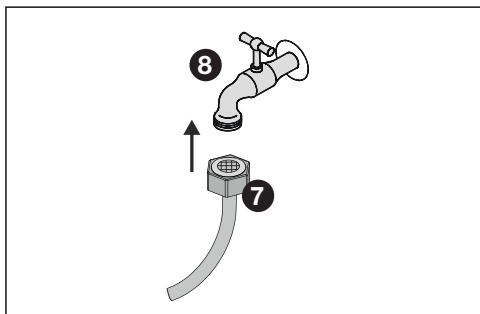

- Τώρα συνδέστε τον ανοξείδωτο εύκαμπτο σωλήνα με το παξιμάδι ⑦ στη βάνα απομόνωσης ⑧.
- Σφίξτε το παξιμάδι ⑦ δεξιόστροφα χρησιμοποιώντας το συνοδευτικό βοηθητικό εργαλείο ⑤.
- Αγκιστρώστε τη γλωττίδα ⑥ στο βοηθητικό εργαλείο ⑤ και συνδέστε το βοηθητικό εργαλείο στον ανοξείδωτο εύκαμπτο σωλήνα για αποθήκευση.
- Ανοίξτε αργά τη βάνα απομόνωσης ⑧ και ελέγξτε όλο το σύστημα νερού για στεγανότητα.



## Ηλεκτρική σύνδεση

Το ψυγείο επιτρέπεται να συνδεθεί σε πρίζα σούκο αποκλειστικά και μόνο με το συνοδευτικό καλώδιο ηλεκτρικής σύνδεσης.

Τοποθετείτε το ψυγείο με τέτοιο τρόπο, ώστε η πρίζα να είναι ελεύθερα προσβάσιμη. Εάν η πρίζα δεν είναι ελεύθερα προσβάσιμη, βεβαιωθείτε ότι στον χώρο της εγκατάστασης υπάρχει διάταξη ολοπολικής αποσύνδεσης από το δίκτυο.

 Κίνδυνος πυρκαγιάς λόγω υπερθέρμανσης.

Η λειτουργία του ψυγείου με πολύπριζα και μπαλαντέζες μπορεί να προκαλέσει υπερφόρτωση των καλωδίων.

Για λόγους ασφαλείας, μην χρησιμοποιείτε πολύπριζα και μπαλαντέζες.

Η ηλεκτρική σύνδεση πρέπει να έχει γίνει σύμφωνα με τις προδιαγραφές VDE 0100.

Για λόγους ασφαλείας, συνιστούμε τη χρήση ενός διακόπτη προστασίας από διαρροές (RCD) τύπου  στον αντίστοιχο οικιακό ασφαλειοπίνακα για την ηλεκτρική σύνδεση του ψυγείου.

Ένα κατεστραμμένο καλώδιο ηλεκτρικής σύνδεσης επιτρέπεται να αντικατασταθεί μόνο από ένα ειδικό καλώδιο ηλεκτρικής σύνδεσης του ίδιου τύπου (διατίθεται από το Miele Service). Για λόγους ασφαλείας, η αντικατάσταση επιτρέπεται να γίνει μόνο από εξειδικευμένο τεχνικό ή από το Miele Service.

Τα στοιχεία για την ονομαστική ισχύ και την αντίστοιχη ασφάλεια περιέχονται στις παρούσες οδηγίες χρήσης ή στην πινακίδα τύπου. Συγκρίνετε αυτά τα στοιχεία με τα δεδομένα της επιτόπιας

ηλεκτρικής σύνδεσης. Σε περίπτωση αμφιβολίας απευθυνθείτε σε ηλεκτρολόγο.

Είναι δυνατή η προσωρινή ή μόνιμη λειτουργία σε σύστημα παροχής ηλεκτρικής ενέργειας αυτόνομο ή μη συγχρονισμένο σε δίκτυο (όπως π.χ. αυτόνομα δίκτυα, εφεδρικά συστήματα). Απαραίτητη προϋπόθεση για τη λειτουργία είναι το σύστημα τροφοδοσίας να συμμορφώνεται με τις προδιαγραφές του προτύπου EN 50160 ή συγκρίσιμων προτύπων.

Τα μέτρα προστασίας που προβλέπονται στην οικιακή εγκατάσταση και σε αυτό το προϊόν της Miele πρέπει επίσης να διασφαλίζουν τη λειτουργία τους σε απομωμένη λειτουργία ή σε λειτουργία μη συγχρονισμένη σε δίκτυο ή να αντικαθίστανται από ισοδύναμα μέτρα στην εγκατάσταση. Όπως περιγράφεται, για παράδειγμα, στην τρέχουσα έκδοση του VDE-AR-E 2510-2.

Η Miele συνιστά:

Εγκαταστήστε κατάλληλες προστατευτικές διατάξεις (επιτηρητές, σταθεροποιητές τάσης, συστήματα αδιάλειπτης τροφοδότησης ισχύος κ.λπ.) στην εσωτερική ηλεκτρική σας εγκατάσταση, ώστε να προλαμβάνεται η πρόκληση ζημιών ή η εμφάνιση ανωμαλιών στη λειτουργία των συσκευών σας.

# Εγκατάσταση

## Διαστάσεις σύνδεσης

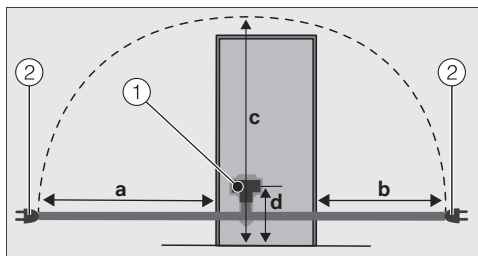

Πίσω μέρος του ψυγείου/συντηρητή κρασιών

- ① Βύσμα συσκευής
- ② Βύσμα παροχής

a	b	c	d
1.800 mm	1.400 mm	2.100 mm	200 m m

## Σύνδεση ψυγείου

- Εισαγάγετε το βύσμα της συσκευής.

Προσέξτε, ώστε το βύσμα της συσκευής να εφαρμόσει σωστά.

- Εισαγάγετε το βύσμα παροχής του ψυγείου στην πρίζα.

Το ψυγείο έχει συνδεθεί τώρα στο ηλεκτρικό δίκτυο.

Δια της παρούσης η εταιρεία Miele δηλώνει ότι αυτός ο ψυγειοκαταψύκτης ανταποκρίνεται στην οδηγία 2014/53/EU.

Το πλήρες κείμενο της Δήλωσης Πιστότητας της Ευρωπαϊκής Ένωσης είναι διαθέσιμο μέσω internet στις διευθύνσεις που ακολουθούν:

- Προϊόντα, λήψη, στη διεύθυνση [www.miele.gr](http://www.miele.gr)
- Service, ζήτηση πληροφοριών, οδηγίες χρήσης, στη διεύθυνση <https://miele.gr/manual> με εισαγωγή της ονομασίας του προϊόντος ή του αριθμού κατασκευής

Ζώνη συχνοτήτων	2,4000 GHz – 2,4835 GHz
-----------------	----------------------------

Μέγιστη ισχύς εκπομπής < 100 mW

## Πνευματικά δικαιώματα και άδειες χρήσης

---

Για τον χειρισμό και τον έλεγχο της μονάδας επικοινωνίας η Miele χρησιμοποιεί δικό της λογισμικό ή λογισμικό τρίτων που δεν υπόκειται στους όρους της εμπονομαζόμενης άδειας χρήσης λογισμικού ανοιχτού κώδικα. Το συγκεκριμένο λογισμικό ή/και τα στοιχεία του προστατεύονται από πνευματικά δικαιώματα. Οφείλετε να σεβαστείτε τα πνευματικά δικαιώματα της Miele καθώς και των τρίτων παρόχων λογισμικού.

Επιπλέον, η ενσωματωμένη στη συσκευή μονάδα επικοινωνίας περιέχει στοιχεία λογισμικού που διατίθενται υπό τους όρους της άδειας χρήσης λογισμικού ανοιχτού κώδικα. Από ένα πρόγραμμα περιήγησης στο Web ([http\[s\]://<διεύθυνση ip>/Licenses](http[s]://<διεύθυνση ip>/Licenses)) μπορείτε να αναζητήσετε και να προβάλετε τοπικά μέσω IP τα στοιχεία λογισμικού ανοιχτού κώδικα, συμπεριλαμβανομένων των σχετικών σημειώσεων για τα πνευματικά δικαιώματα, καθώς και των αντιγράφων των εκάστοτε ισχυόντων όρων της άδειας χρήσης, καθώς και κατά περίπτωση τυχόν περαιτέρω πληροφορίες. Οι πολιτικές ευθύνης και εγγύησης στο πλαίσιο των όρων άδειας λογισμικού ανοιχτού κώδικα, οι οποίες παρατίθενται στο συγκεκριμένο σημείο, ισχύουν αποκλειστικά σε σχέση με τους εκάστοτε κατόχους δικαιωμάτων.





## ΟΙΚΙΑΚΕΣ ΣΥΣΚΕΥΕΣ

Πλυντήρια-στεγνωτήρια-σιδερωτήρια ρούχων, ηλεκτρικές σκούπες, πλυντήρια πιάτων, ψυγεία, οριζόντιοι καταψύκτες, συντηρητές κρασιών, κουζίνες, εστίες ηλεκτρικές ή αερίου, απορροφητήρες κουζίνας, φούρνοι μικροκυμάτων, φούρνοι ατμού, καφετιέρες.

## ΕΠΙΠΛΑ ΚΟΥΖΙΝΑΣ

Συγκροτήματα επίπλων κουζίνας  
και όλοι οι τύποι εντοιχιζόμενων ηλεκτρικών συσκευών.

## ΕΠΑΓΓΕΛΜΑΤΙΚΕΣ ΣΥΣΚΕΥΕΣ

Επαγγελματική φροντίδα ιματισμού: πλυντήρια-στεγνωτήρια-σιδερωτήρια. Πλυντήρια πιάτων, πλυντήρια ποτηριών, ειδικά πλυντήρια για καθαρισμό και απολύμανση ιατροτεχνολογικών προϊόντων και σκευών εργαστηρίων.

ΑΘΗΝΑ  
ΚΕΝΤΡΙΚΑ ΓΡΑΦΕΙΑ – ΕΚΘΕΣΗ  
Λεωφόρος Κηφισίας 69  
15124 Μαρούσι

**801 222 4444** (αστική χρέωση πανελλαδικά)  
**210 679 4444** (από κινητό)

Fax: (+30) 210 679 4409  
e-mail: [miele@miele.gr](mailto:miele@miele.gr)  
[www.miele.gr](http://www.miele.gr)

Υποκ/μα Κύπρου:  
MIELE GALLERY  
Λεωφ. Γρίβα Διγενή 46  
1080 Λευκωσία

**Τηλ.: (+357) 22 451 999**  
**Service: 8000 2 999** (χωρίς χρέωση)

Fax: (+357) 22 451 909

Miele & Cie. KG  
Carl-Miele-Straße 29  
33332 Gütersloh  
Germany

KWNS 4784 ...

eI-GR

M.-Nr. 12 547 740 / 00