















Uputstvo za upotrebu Kombinovani frižider i zamrzivač



Obavezno pročitajte ovo uputstvo za upotrebu i montažu pre postavljanja – instalacije – puštanja u rad. Na taj način ćete zaštititi sebe i izbeći oštećenja.

Sadržaj

Sigurnosna uputstva i upozorenja	5
Vaš doprinos zaštiti životne sredine	15
Instalacija	16
Mesto postavljanja uređaja	16
Klimatska klasa	16
Zahtevi za dovod i odvod vazduha	17
Postavljanje više rashladnih uređaja jedan pored drugog	17
Promena smera otvaranja vrata	17
Montaža priloženih zidnih odstoynika	18
Postavljanje rashladnog uređaja	18
Nivelisanje rashladnog uređaja	19
Integrisanje rashladnog uređaja u kuhinjski blok	19
Dimenzije uređaja	22
Električni priključak	26
Ušteda energije	27
Opis uređaja	28
Pregled uređaja	28
Komandna ploča sa početnim ekranom	30
Režim podešavanja 	30
Izaberite željenu funkciju u režimu podešavanja 	32
Uređenje unutrašnjosti uređaja	33
Premeštanje police za namirnice/police za flaše	33
Premeštanje police za odlaganje namirnica	33
Pomeranje razdeljene police za odlaganje namirnica	33
Premeštanje razdeljene police za odlaganje namirnica	33
Mesto za pleh za pečenje	34
Premeštanje filtera za mirise	34
Blackboard edition: Individualno označavanje na vratima uređaja	35
Priloženi pribor	35
Kačenje pregrade za jaja	35
Premeštanje ili uklanjanje držača za flaše	35
Pribor koji se posebno kupuje	36
Uključivanje i isključivanje rashladnog uređaja	38
Pre prve upotrebe	38
Priključivanje rashladnog uređaja	38
Uključivanje rashladnog uređaja	38
Isključivanje rashladnog uređaja	38
Odvojeno isključivanje zone za hlađenje	38
Ako ste duže vreme odsutni	39

Odgovarajuća temperatura	40
Indikator temperature	40
Podešavanje temperature u zoni hlađenja/zoni zamrzavanja	40
Moguće vrednosti podešavanja.....	40
Funkcije Intenzivno hlađenje, Int. zamrzavanje i DynaCool	41
Aktiviranje drugih podešavanja	44
Objašnjenja o datim podešavanjima.....	44
Režim rada Party 	44
Funkcija Holiday 	44
Uključivanje funkcije zaključavanja  / 	44
Šabat program 	45
Promena vremena do aktiviranja alarma za vrata 	46
Miele@home.....	46
Menjanje jačine zvučnih upozorenja i zvučnih signala  / 	47
Promena osvetljenosti displeja 	48
Isključivanje demo programa 	48
Resetovanje podešavanja na fabrička podešavanja 	48
Informacije 	48
Indikator potrebe zamene filtera za mirise 	49
Režim čišćenja 	49
Alarm za temperaturu i alarm za vrata	50
Čuvanje namirnica u zoni hlađenja	52
Različite zone hlađenja	52
Pravilno čuvanje namirnica.....	53
Čuvanje namirnica u fioci DailyFresh	54
DailyFresh fioka	54
Zamrzavanje i čuvanje	56
Šta se dešava prilikom zamrzavanja svežih namirnica?	56
Maksimalni kapacitet zamrzavanja.....	56
Stavljanje gotove smrznute hrane u rashladni uređaj.....	56
Zamrzavanje svežih namirnica	56
Brzo hlađenje napitaka	57
Korišćenje pribora.....	58
Priprema kocki leda	58
Otapanje	59
Čišćenje i održavanje	60
Napomene vezane za sredstvo za čišćenje	60
Pripremanje rashladnog uređaja za čišćenje	60
Čišćenje unutrašnjosti uređaja	61

Sadržaj

Ručno ili čišćenje pribora u mašini za pranje sudova	61
Vađenje i rastavljanje dodatne opreme za čišćenje.....	62
Postavite staklene ploče i fioke u zonu zamrzavanja	63
Čišćenje prednje i bočnih strana.....	64
Čišćenje zaptivke na vratima	65
Čišćenje otvora za dovod i odvod vazduha.....	65
Nakon čišćenja.....	65
Rešavanje problema.....	66
Servisna služba.....	74
Kontakt za prijavu smetnji	74
EPREL baza podataka.....	74
Garancija.....	75
Informacije.....	76
Deklaracija o usaglašenosti.....	76
Autorska prava i licence.....	76

Ovaj rashladni uređaj odgovara propisanim sigurnosnim odredbama. Neadekvatna upotreba međutim može da dovede do povreda kod osoba i oštećenja stvari.

Pažljivo pročitajte ovo uputstvo za upotrebu i montažu pre nego što rashladni uređaj pustite u rad. Ono sadrži važna uputstva za ugradnju, bezbednost, upotrebu i održavanje uređaja. Na taj način ćete zaštititi sebe i izbeći oštećenja na rashladnom uređaju.

Prema standardu IEC 60335-1, Miele izričito ukazuje na to da se obavezno pročitaju i slede sve dostupne informacije o instalaciji rashladnog uređaja, kao i sigurnosna uputstva i upozorenja.

Kompanija Miele ne može da bude odgovorna za oštećenja koja su nastala zbog nepoštovanja ovih uputstava.

Sačuvajte ovo uputstvo za upotrebu i montažu i prosledite ga eventualnom budućem vlasniku ovog uređaja.

Namenska upotreba

► Rashladni uređaj je namenjen za upotrebu u domaćinstvu i u sredinama sličnim domaćinstvima, kao npr.

- u prodavnicama, kancelarijama i sličnim radnim sredinama
- na poljoprivrednim imanjima
- za korisnike usluga u hotelima, motelima, pansionima sa doručkom i ostalim tipičnim sredinama za boravak.

Ovaj rashladni uređaj nije predviđen za upotrebu na otvorenom prostoru.

► Koristite ovaj rashladni uređaj isključivo u uslovima uobičajenim za domaćinstvo za hlađenje i čuvanje namirnica, kao i za čuvanje smrznute hrane, za zamrzavanje svežih namirnica i za pripremu leda. Svi ostali načini upotrebe nisu dozvoljeni.

Sigurnosna uputstva i upozorenja

▶ Rashladni uređaj nije pogodan za skladištenje i hlađenje lekova, krvne plazme, laboratorijskih preparata ili sličnih materija i proizvoda koji podležu pravilniku o medicinskim proizvodima. Zloupotrebno korišćenje rashladnog uređaja može da dovede do degradacije uskladištene robe ili do njenog kvarenja. Pored toga rashladni uređaj nije pogodan za korišćenje na mestima u kojima postoji opasnost od eksplozije.

Miele ne odgovara za oštećenja koja nastanu nenamenskom upotrebom ili pogrešnim rukovanjem.

▶ Osobe (uključujući deca), koje zbog svog fizičkog ili mentalnog stanja ili zbog svog neiskustva ili neznanja nisu u stanju da bezbedno rukuju rashladnim uređajem, ne smeju da ga koriste bez nadzora.

Ove osobe smeju da koriste rashladni uređaj bez nadzora samo ako im je objašnjeno kako mogu bezbedno da rukuju njim i ukoliko su razumele moguće opasnosti koje bi mogle iz toga da proisteknu.

Deca u domaćinstvu

▶ Decu koja imaju manje od 8 godina ne smete da puštate blizu rashladnog uređaja, osim ako ih stalno nadgledate.

▶ Deca koja imaju više od osam godina smeju bez nadzora da upotrebljavaju ovaj rashladni uređaj, samo ako im je objašnjeno kako mogu bezbedno da rukuju njim. Deca moraju da prepoznaju moguće opasnosti koje bi mogle da proisteknu usled pogrešnog rukovanja.

▶ Deca ne smeju da čiste ili održavaju rashladni uređaj bez nadzora.

▶ Nadgledajte decu koja se zadržavaju u blizini rashladnog uređaja. Nikada nemojte da dozvolite deci da se igraju rashladnim uređajem.

▶ Opasnost od gušenja. Prilikom igre deca bi mogla da se obmotaju materijalom za pakovanje (npr. folijom) ili da ga stave preko glave i da se uguše. Čuvajte materijal za pakovanje van domašaja dece.

Tehnička bezbednost

► Cirkulacija rashladnog sredstva je provereno zaptivena. Rashladni uređaj ispunjava relevantne sigurnosne odredbe, kao i odgovarajuće direktive EU.



U slučaju oštećenja rashladnog sistema: rashladno sredstvo i ulje mogu iscuriti i zapaliti se.

► Upozorenje: opasnost od požara usled zapaljivih materijala. Ovaj simbol se nalazi na kompresoru i upozorava na zapaljive materijale. Nemojte da uklanjate ovu nalepnicu.

Sadržano rashladno sredstvo (podaci na natpisnoj pločici) je ekološki prihvatljivo, ali je zapaljivo.

Upotreba ovog ekološki prihvatljivog rashladnog sredstva delimično dovodi do povećanja šumova prilikom rada uređaja. Osim šumova prilikom rada kompresora mogu da se pojave i šumovi strujanja u celom rashladnom sistemu uređaja. Nažalost, ovi efekti ne mogu da se izbegnu, ali nemaju nikakvog uticaja na efikasnost rashladnog uređaja. Prilikom transporta i ugradnje/postavljanja rashladnog uređaja vodite računa da ne bude oštećen nijedan deo u rashladnom sistemu uređaja. Prskanje rashladnog sredstva može da prouzrokuje povrede očiju, a oslobođeno rashladno sredstvo se može zapaliti.

U slučaju oštećenja:

- Izbegavajte otvoreni plamen ili izvore paljenja.
- Odvojite rashladni uređaj od električne mreže.
- Provetrite nekoliko minuta prostoriju u kojoj se rashladni uređaj nalazi.
- Obavestite servisnu službu.

► Što ima više rashladnog sredstva u rashladnom uređaju, to treba da bude veća prostorija u kojoj se postavlja rashladni uređaj. Ako eventualno postoji pukotina, u suviše malim prostorijama bi mogla da se stvori zapaljiva smeša gasa i vazduha. Na 8 g rashladnog sredstva prostorija mora da bude veličine najmanje 1 m³. Količina rashladnog sredstva je navedena na natpisnoj pločici koja se nalazi u unutrašnjosti rashladnog uređaja.

Sigurnosna uputstva i upozorenja

► Podaci o priključku (osigurač, frekvencija, napon) na natpisnoj pločici rashladnog uređaja moraju obavezno da se podudaraju sa podacima za električnu mrežu, kako ne bi došlo do oštećenja na rashladnom uređaju. Pre priključenja uporedite ove podatke.

U slučaju nedoumice raspitajte se kod kvalifikovanog električara.

► Za električnu bezbednost rashladnog uređaja se garantuje samo ako je on priključen na propisno instaliran sistem sa zaštitnim vodom. Veoma je važno da postoji ovaj osnovni sigurnosni uređaj. U slučaju nedoumice, Vaše kućne instalacije treba da prekontroliše kvalifikovani električar.

► Moguć je povremeni ili neprekidni režim rada u sistemu za snabdevanje energijom koji je nezavisan ili nije sinhronizovan sa mrežom (kao što su npr. izolovane mreže, rezervni sistemi). Preduslov za rad je da sistem za snabdevanje energijom bude u skladu sa specifikacijama EN 50160 ili sličnim.

Mere zaštite koje su predviđene u kućnoj instalaciji i u ovom proizvodu kompanije Miele po svojoj funkciji i načinu rada takođe moraju biti osigurane u izolovanim uslovima rada ili u režimu rada koji nije sinhronizovan sa mrežom, ili moraju biti zamenjene ekvivalentnim merama u instalaciji. Kao što je na primer opisano u aktuelnom izdanju VDE-AR-E 2510-2.

► Ako je priloženi priključni provodnik oštećen, provodnik treba da se zameni originalnim rezervnim delom da bi se izbegle opasnosti po korisnika. Firma Miele garantuje samo za originalne rezervne delove da će ispuniti zahteve o bezbednosti. Iz bezbednosnih razloga zamenu sme da vrši samo kvalifikovano stručno lice ili Miele servisna služba.

► Višestruke utičnice ili produžni kablovi ne garantuju potrebnu bezbednost (opasnost od požara). Ne priključujte rashladni uređaj na električnu mrežu na ovaj način.

► Ukoliko vlaga dospe do delova pod naponom ili priključnog provodnika, to može da izazove kratki spoj. Zato ne koristite rashladni uređaj u prostorijama gde ima vlage ili gde prska voda (npr. u garaži, vešernici itd.).

► Ovaj rashladni uređaj ne sme da se koristi na nestacionarnim mestima (npr. na brodovima).

► Oštećenja na rashladnom uređaju mogu da ugroze Vašu bezbednost. Prekontrolišite da li na njemu ima vidljivih oštećenja. Nikada ne upotrebljavajte oštećeni rashladni uređaj.

- ▶ Ovaj rashladni uređaj nije predviđen za upotrebu kao ugradni uređaj.
- ▶ Prilikom instaliranja i održavanja, kao i opravki rashladni uređaj mora da bude isključen iz električne mreže. Rashladni uređaj je isključen iz struje samo kada je ispunjen neki od sledećih uslova:
 - osigurači u električnoj instalaciji su isključeni ili
 - navojni ulošci osigurača u električnoj instalaciji su sasvim odvrnuti ili
 - mrežni priključni provodnik je odvojen od električne mreže. Kod priključnih kablova sa mrežnim utikačem ne vucite za kabl već za utikač ako želite da ga isključite iz struje.
- ▶ Zbog nepravilne instalacije i održavanja ili opravki može za korisnika da nastane znatna opasnost. Instalacione radove i radove na održavanju ili opravke smeju da vrše samo stručna lica koje je ovlastila firma Miele.
- ▶ Prava iz garancije se gube ukoliko rashladni uređaj popravlja servis koji nije ovlastila firma Miele.
- ▶ Neispravni delovi smeju da se zamene samo Miele originalnim rezervnim delovima. Samo za ove delove firma Miele garantuje da će u potpunosti ispuniti zahteve o bezbednosti.
- ▶ Ovaj rashladni uređaj je zbog posebnih zahteva (npr. u pogledu temperature, vlažnosti, hemijske otpornosti, otpornosti na habanje i vibracije) opremljen specijalnim rasvetnim telom. Ovo rasvetno telo sme da se koristi samo za predviđenu namenu. Ovo rasvetno telo nije pogodno za osvetljavanje prostorija. Zamenu ovog rasvetnog tela sme da vrši isključivo ovlašćeno stručno lice ili Miele servis. Ovaj rashladni uređaj sadrži više izvora svetlosti koji imaju najmanje klasu energetske efikasnosti F.

Stručna instalacija

- ▶ Izvršite promenu smera otvaranja vrata (ako je potrebno) u skladu sa priloženim uputstvom za montažu.
- ▶ Prilikom transporta i postavljanja rashladnog uređaja uvek nosite zaštitne rukavice.
- ▶ Postavite rashladni uređaj uz pomoć 2. osobe.

Sigurnosna uputstva i upozorenja

Pravilna upotreba

- ▶ Rashladni uređaj je napravljen za određenu klimatsku klasu (opseg temperature okoline) čijeg raspona se treba pridržavati. Klimatska klasa je navedena na natpisnoj pločici u unutrašnjosti rashladnog uređaja. Niža temperatura okoline dovodi do dužeg vremena mirovanja kompresora, tako da rashladni uređaj ne može da održi neophodnu temperaturu.
- ▶ Otvori za dovod i odvod vazduha ne smeju da budu pokriveni ili zapušeni. U tom slučaju više nije garantovan besprekoran dovod vazduha. Povećava se potrošnja energije i postoji mogućnost oštećenja delova uređaja.
- ▶ Ako u rashladnom uređaju ili na njegovim vratima čuvate namirnice koje sadrže mast tj. ulje, pazite da mast odnosno ulje koje eventualno iscuri ne dođe u dodir sa plastičnim delovima rashladnog uređaja. Na plastici zbog naprezanja mogu da nastanu pukotine, usled čega ona može da napsne ili pukne.
- ▶ Opasnost od požara i eksplozije. U rashladni uređaj ne stavljajte eksplozivne materije ni proizvode koji sadrže zapaljive pogonske gasove (npr. sprejeve). Zapaljive smeše gasova bi mogle da se zapale zbog električnih delova konstrukcije.
- ▶ Opasnost od eksplozije. U rashladnom uređaju ne uključujte druge električne uređaje (npr. za pripremu kremastog sladoleda). Moglo bi da dođe do stvaranja varnica.
- ▶ Opasnost od povređivanja i oštećenja. U zoni za zamrzavanje ne čuvajte konzerve i flaše sa gaziranim napicima ili sa tečnostima koje bi mogle da se zamrznu. Konzerve ili boce bi mogle da puknu.
- ▶ Opasnost od povređivanja i oštećenja. Flaše, koje ste stavili u zonu za zamrzavanje da bi se brzo ohladile, izvadite najkasnije posle sat vremena. Boce bi mogle da puknu.
- ▶ Opasnost od povređivanja. Zamrznute namirnice i metalne delove ne dodirujte mokrim rukama. Ruke bi mogle da se zalepe od hladnoće.
- ▶ Opasnost od povređivanja. Kockicu leda i sladoled na štapiću, a posebno vodeni sladoled, nikada ne stavljajte direktno u usta posle vađenja zone za zamrzavanje. Zbog veoma niske temperature smrznute namirnice usne ili jezik bi mogle da se zalepe za nju.

▶ Namirnice koje su delimično ili potpuno odmrznute ne zamrzavajte ponovo. Upotrebite ih što je pre moguće, zato što životne namirnice gube hranljive vrednosti i kvare se. Kuvane ili pečene odmrznute namirnice možete ponovo da zamrznete.

▶ Ako jedete namirnice koje su predugo stajale u frižideru postoji opasnost od trovanja.

Vreme čuvanja zavisi od mnogo faktora, kao npr. od stepena svežine, kvaliteta namirnice i temperature čuvanja. Obratite pažnju na rok upotrebe i uputstva za čuvanje, koje su naveli proizvođači namirnica.

Za uređaje od plemenitog čelika važi sledeće:

▶ Gornji sloj površine od plemenitog čelika bi mogao da se ošteti zbog lepka i izgubi dejstvo zaštite od prljavštine. Na površinu od plemenitog čelika ne lepите ceduljice, providnu i druge lepljive trake, kao ni druga lepljiva sredstva.

▶ Površina je osetljiva na ogrebotine. Čak i magneti bi mogli izazvati ogrebotine.

Dodatna oprema i rezervni delovi

▶ Koristite isključivo Miele originalni pribor. Ukoliko se dograđuju ili ugrađuju drugi delovi, gube se prava iz garancije, jemstvo i/ili odgovornost za uređaj.

▶ Firma Miele vam daje 15-godišnjju, a najmanje 10-godišnjju garanciju na dostavljanje funkcionalnih rezervnih delova nakon prestanka proizvodnje serije vašeg rashladnog uređaja.

Čišćenje i održavanje

- ▶ Staklo na vratima bi moglo da pukne zbog ogrebotina. Za čišćenje stakla na vratima ne upotrebljavajte abrazivna sredstva, grube sunđer- ili četke, kao ni oštre metalne strugače.
- ▶ Zaptivku vrata ne premazujte uljima ili masnoćama. Usled toga će zaptivka vrata tokom vremena postati porozna.
- ▶ Para iz uređaja za čišćenje uz pomoć pare može da dospe do delo- va koji su pod naponom i da izazove kratak spoj. Za čišćenje i otapanje rashladnog uređaja ni u kom slučaju nemojte koristiti uređaj za čišćenje uz pomoć pare.
- ▶ Upozorenje. Ne upotrebljavajte mehanička ili druga pomoćna sred- stva koja nije preporučio proizvođač kako bi se ubrzao postupak ota- panja.
- ▶ Šiljati predmeti ili predmeti sa oštrim ivicama oštećuju uređaje za hlađenje i rashladni uređaj neće ispravno funkcionisati. Zato ne kori- stite šiljate predmete ili predmete sa oštrim ivicama
 - za odstranjivanje naslaga inja i leda,
 - za odvajanje zamrznute posude sa ledom i namirnice.
- ▶ Radi otapanja leda nikada nemojte stavljati električne uređaje za grejanje ili sveće u rashladni uređaj. Tako se oštećuje plastika.
- ▶ Ne koristite sprejeve za otapanje ili sredstva za uklanjanje leda. Oni mogu da stvaraju eksplozivne gasove ili da sadrže rastvarače ili po- gonska sredstva koja oštećuju plastiku ili da budu štetni za zdravlje.

Transport

▶ Rashladni uređaj treba uvek transportovati u uspravnom položaju i u transportnoj ambalaži kako ne bi došlo do oštećenja.

▶ Opasnost od povređivanja i oštećenja. Rashladni uređaj treba transportovati uz pomoć druge osobe zato što je rashladni uređaj dosta težak.

Odlaganje starog uređaja

▶ Deca u igri mogu da se zatvore i uguše u rashladnom uređaju.

- Demontirajte vrata uređaja.
- Izvadite fioke.
- Ostavite police za odlaganje namirnica u rashladnom uređaju tako da deca ne mogu jednostavno da se popnu unutra.
- Eventualno onemogućite bravu na vratima Vašeg starog rashladnog uređaja. Na taj način sprečavate da se u njemu zatvore deca prilikom igre i tako dospeju u životnu opasnost.

▶ Opasnost od električnog udara!

- Odsecite mrežni utikač sa mrežnog priključnog kabla.
- Odsecite mrežni priključni kabl sa starog uređaja.

Odložite mrežni utikač i mrežni priključni kabl odvojeno od starog uređaja.

▶ Tokom i nakon odlaganja, uverite se da rashladni uređaj nije postavljen u blizini benzina ili drugih zapaljivih gasova i tečnosti.

▶ Opasnost od požara usled curenja ulja ili rashladnog sredstva! Sadržano rashladno sredstvo i ulje su zapaljivi. Rashladno sredstvo ili ulje koji cure mogu se zapaliti ako je koncentracija dovoljno visoka i dođe u dodir sa spoljnim izvorom toplote.

Prilikom odlaganja se uverite da rashladni sistem uređaja nije oštećen kako biste izbegli nekontrolisano curenje rashladnog sredstva (podaci na natpisnoj pločici) i ulja.

▶ Rashladno sredstvo koje prskajući izlazi napolje može da prouzrokuje povrede očiju. Pazite da ne oštetite delove rashladnog sistema na uređaju, npr.

- bušenjem kanala za rashladno sredstvo na isparivaču;
- savijanjem cevi;
- grebanjem površinskih slojeva.

Sigurnosna uputstva i upozorenja

Simbol na kompresoru (zavisno od modela)

Ova napomena je značajna samo za reciklažu. Pri normalnom radu ne postoji opasnost.



- ▶ Ulje iz kompresora može da bude smrtonosno ako se proguta ili dospe u disajne puteve.

Odlaganje ambalaže

Ambalaža služi za rukovanje i štiti uređaj od oštećenja tokom transporta. Ambalažni materijali su odabrani sa stanovišta ekološke kompatibilnosti i tehnike odlaganja otpada i generalno se mogu reciklirati.

Recikliranjem ambalaže štede se sirovine. Koristite mesta za sakupljanje reciklabilnih materijala i opcije povrata za specifične materijale. Vaša Miele servisna služba će uzeti transportno pakovanje.

Odlaganje starog uređaja

Električni i elektronski uređaji sadrže različite vredne materijale. Oni sadrže i određene supstance, smeše i komponente koje su bile neophodne za njihovo funkcionisanje i bezbednost. U kućnom otpadu, kao i prilikom nestručnog tretmana, one mogu imati štetan uticaj na ljudsko zdravlje i životnu sredinu. Zato nikada ne odlažite Vaš stari uređaj u kućni otpad.



Vodite računa da se Vaš rashladni uređaj ne ošteti dok ga ne odložite na ekološki prihvatljiv način.

Na taj način ćete obezbediti da rashladno sredstvo u rashladnom sistemu uređaja i ulje u kompresoru ne dospeju u okolinu.

Umesto toga koristite zvanična, uređena mesta za besplatno sakupljanje i preuzimanje, kao i recikliranje električnih i elektronskih uređaja u opštini, kod prodavaca ili firme Miele. Vi ste po zakonu lično odgovorni za brisanje eventualnih ličnih podataka na starom uređaju koji se odlaže. Zakonski ste u obavezi da uklonite iskorišćene baterije i akumulatore, kao i lampe, koji se mogu ukloniti bez uništavanja. Odnosite ih na odgovarajuće mesto za sakupljanje otpada gde se mogu besplatno odložiti. Pobrinite se da Vaš stari uređaj do uklanjanja čuvate tako da bude osiguran od pristupa dece.

Instalacija

Mesto postavljanja uređaja

 Opasnost od oštećenja usled visoke vlažnosti vazduha.

Kada je vlažnost vazduha velika, na spoljnim površinama rashladnog uređaja može da se stvara kondenzat. Zbog kondenzovane vode bi moglo doći do korozije na spoljnim stranama uređaja.

Rashladni uređaj postavite u suhu i/ili klimatizovanu prostoriju sa dovoljnim provetranjem.

Nakon postavljanja uređaja obezbedite da se vrata uređaja pravilno zatvaraju, da otvori za dovod i odvod vazduha budu postavljeni kako je navedeno.

 Opasnost od požara i oštećenja usled uređaja koji emituju toplotu.

Uređaji koji emituju toplotu mogu da se zapale i zapale rashladni uređaj.

Uređaje koji zrače toplotu, npr. mini rerne, ploče za kuvanje sa dve zone ili tosteri, ne stavljajte na rashladni uređaj.

 Opasnost od požara i oštećenja usled otvorenog plamena.

Otvoren plamen može da zapali rashladni uređaj.

Otvoren plamen, poput sveće, držite dalje od rashladnog uređaja.

Pogodna je suva prostorija sa dobrim provetranjem.

Prilikom biranja mesta postavljanja imajte na umu da se potrošnja energije rashladnog uređaja povećava kada se postavlja u neposrednoj blizini radijatora, šporeta ili nekog drugog izvora topline.

Izbegavajte direktno sunčevo zračenje. Što je viša temperatura okoline, utoliko duže radi kompresor i utoliko je veća potrošnja energije.

Prilikom postavljanja rashladnog uređaja obratite pažnju na sledeće:

- Utičnica ne sme da se nalazi u području zadnje strane uređaja i treba da bude lako pristupačna u hitnom slučaju.
- Utičak za struju i priključni mrežni kabl ne smeju da dodiruju zadnju stranu rashladnog uređaja, jer bi mogli da se oštete usled vibracija rashladnog uređaja.
- U području utičnica sa zadnje strane uređaja takođe se ne smeju priključivati drugi uređaji.
- Prilikom postavljanja rashladnog uređaja vodite računa da se mrežni priključni kabl ne priklešti ili ošteti.
- Višestruke utičnice ili strujni razdelnici, kao i drugi elektronski uređaji (npr. transformatori za halogene lampe) se ne smeju postavljati i koristiti u području zadnje strane uređaja.
- Pod na mestu postavljanja mora da bude horizontalan i ravan i mora imati istu visinu kao i okolni pod.

Klimatska klasa

Rashladni uređaj je napravljen za određenu klimatsku klasu (opseg temperature okoline) čijih granica se treba pridržati.

vati. Klimatska klasa je navedena na natpisnoj pločici u unutrašnjosti rashladnog uređaja.

Klimatska klasa	Temperatura okoline
SN	10 do 32 °C
N	16 do 32 °C
ST	16 do 38 °C
T	16 do 43 °C
SN-ST	10 do 38 °C
SN-T	10 do 43 °C

Niža temperatura okoline dovodi do dužeg vremena mirovanja kompresora. To može dovesti do viših temperatura u rashladnom uređaju, a time i do posledične štete.

Zahtevi za dovod i odvod vazduha

 Opasnost od požara i oštećenja usled nedovoljnog provetravanja.

Ukoliko rashladni uređaj nema dovoljno ventilacije, kompresor će se češće uključivati i radiće duže vremena. To će dovesti do povećanja potrošnje energije i povećanja radne temperature kompresora što za posledicu može imati kvar kompresora.

Vodite računa o dovoljnoj ventilaciji rashladnog uređaja.

Obavezno se pridržavajte navedenih dimenzija otvora za dovod i odvod vazduha.

Otvori za dovod i odvod vazduha ne smeju biti pokriveni ili zapušeni.

Osim toga redovno morate da ih čistite od prašine.

Vazduh se zagreva na zadnjoj strani rashladnog uređaja. Zbog toga mora biti obezbeđen besprekoran dovod vazduha (vidi i poglavlje „Dimenzije uređaja“).

Postavljanje više rashladnih uređaja jedan pored drugog

 Opasnost od oštećenja usled kondenzovane vode na spoljnim stranama uređaja.

Pri većoj vlažnosti vazduha se između spoljašnjih strana rashladnih uređaja može stvoriti kondenzat i prouzrokovati koroziju.

U principu **ne** postavljajte rashladni uređaj **direktno** pored drugih rashladnih uređaja.

Između rashladnih uređaja se mora održavati rastojanje od najmanje 70 mm.

Promena smera otvaranja vrata

 Opasnost od povreda i oštećenja usled velike težine vrata.

Ukoliko promenu smera otvaranja vrata vrši samo jedna osoba, postoji povećana opasnost od povreda i oštećenja.

Promenu smera otvaranja vrata obavezno vršite uz pomoć druge osobe.

Rashladni uređaj se isporučuje sa vratima pričvršćenim na desnoj strani. Ukoliko je potrebno da se vrata otvaraju ulivo, morate da promenite smer otvaranja vrata (vidi priloženo uputstvo za montažu).

Instalacija

Montaža priloženih zidnih odstojnika

Koristite zidne odstojnike, kako bi se postigla deklarirana potrošnja energije, kao i da bi se sprečilo stvaranje kondenzovane vode pri visokoj temperaturi okoline. Sa montiranim zidnim odstojnima dubina rashladnog uređaja se povećava za oko 15 mm.

Ukoliko se zidni odstojnici ne koriste, njihov nedostatak neće uticati na funkcionalnost rashladnog uređaja. Međutim potrošnja energija se neznatno povećava ako je razmak od zida manji.

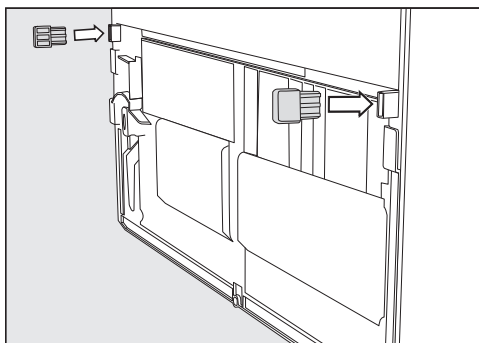

- Zidne odstojnike montirajte na zadnjoj strani rashladnog uređaja dole levo i dole desno.

Postavljanje rashladnog uređaja

⚠ Opasnost od povreda i oštećenja usled prevrtanja rashladnog uređaja. Ako rashladni uređaj postavlja jedna osoba, postoji povećana opasnost od povreda i oštećenja. Obavezno postavite rashladni uređaj uz pomoć 2. osobe.

⚠ Opasnost od oštećenja usled udara vrata uređaja.

Vrata uređaja mogu da udare o zid prostorije i da se usled toga oštete. Pre postavljanja rashladnog uređaja montirajte priloženi graničnik otvaranja vrata.

Zaštitite vrata uređaja od udara, npr. odbojnicima od filca na zidu prostorije.

⚠ Opasnost od oštećenja poda.

Pomeranje rashladnog uređaja može da dovede do oštećenja poda.

Rashladni uređaj pažljivo pomerajte po osetljivim podovima.

Radi lakšeg postavljanja, gore na zadnjoj strani rashladnog uređaja nalaze se ručice za transport, a dole točkići za transport.

Savet: Rashladni uređaj postavljajte samo kada je prazan.

- Rashladni uređaj stavite odmah što bliže predviđenom mestu postavljanja.
- Priključite rashladni uređaj na električnu mrežu, kao što je opisano u poglavlju „Električni priključak“.
- Rashladni uređaj pažljivo pomerajte do predviđenog mesta postavljanja.
- Postavite rashladni uređaj sa zidnim odstojnima (ukoliko su montirani) ili sa zadnjom stranom direktno uz zid.

Nivelisanje rashladnog uređaja

⚠ Opasnost od oštećenja i povreda usled ispadanja vrata uređaja ili prevrtanja rashladnog uređaja.

Ukoliko dodatna podesiva nožica na donjem nosaču ležaja ne nalegne pravilno na pod, vrata uređaja mogu ispasti ili se rashladni uređaj može prevrnuti.

Priloženim viljuškastim ključem odvrnite podesivu nožicu tako da podesiva nožica nalegne na pod.

Nakon toga odvrnite podesivu nožicu za još četvrtinu obrtaja.

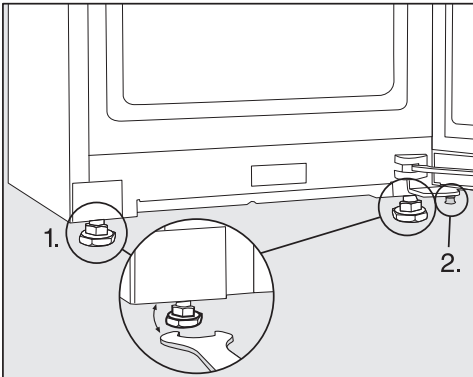

■ Poravnajte rashladni uređaj pomoću libele i priloženog viljuškastog ključa i poduprite vrata uređaja.

1. Podesite prednje podesive nožice.
2. Odvrnite dodatnu podesivu nožicu toliko da podesiva nožica nalegne na pod. Nakon toga odvrnite podesivu nožicu za još četvrtinu obrtaja.

Integrisanje rashladnog uređaja u kuhinjski blok

Rashladni uređaj se može integrisati u kuhinjske elemente.

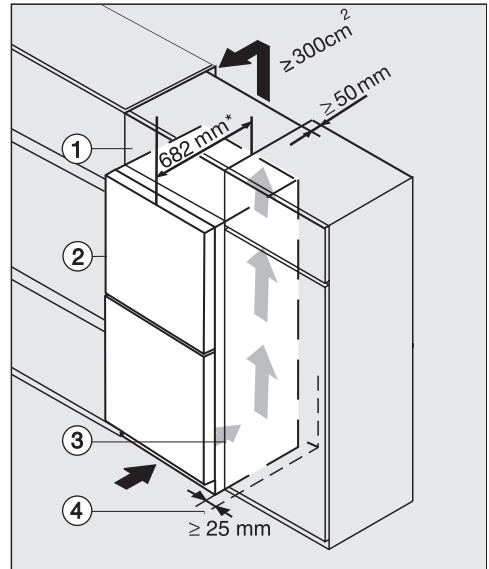

Rashladni uređaj sa staklenim frontom K(S)/FN(S)/KFN 4xxx X **obs**w/matt, **bb**, **brws**, **bs**, **grgr**

- ① Gornji orman
- ② Rashladni uređaj, dubina vrata = 82 mm
- ③ Kuhinjski element
- ④ Zid

* Kod rashladnih uređaja sa montažnim zidnim odstojnicama dubina uređaja se povećava za oko 15 mm.

Instalacija

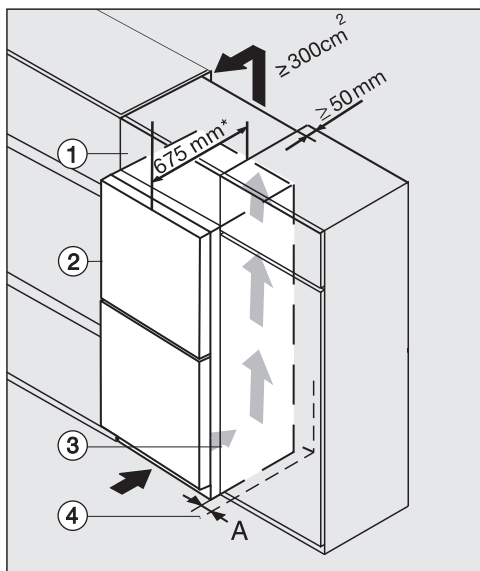

K(S)/FN(S)/KFN 4xxx X **edst/cs, ws, bst, el**

- ① Gornji orman
- ② Rashladni uređaj, dubina vrata = 75 mm
- ③ Kuhinjski orman
- ④ Wand

A = 25 mm (sa upuštenom ručkom)/60 mm (sa ručkom)

* Kod rashladnih uređaja sa montiranim zidnim odstojnicima dubina uređaja se povećava za oko 15 mm.

⚠ Opasnost od požara i oštećenja usled nedovoljnog provetravanja. Ukoliko rashladni uređaj nema dovoljno ventilacije, kompresor će se češće uključivati i radiće duže vremena. To će dovesti do povećanja potrošnje energije i povećanja radne temperature kompresora što za posledicu može imati kvar kompresora. Vodite računa o dovoljnoj ventilaciji rashladnog uređaja. Obavezno se pridržavajte navedenih dimenzija otvora za dovod i odvod vazduha. Otvori za dovod i odvod vazduha ne smeju biti pokriveni ili zapušeni. Osim toga redovno morate da ih čistite od prašine.

Što je veći otvor za odvod vazduha kompresor će raditi energetske efikasnije.

- Postavite rashladni uređaj pored kuhinjskog elementa.
- Prednja strana uređaja mora da viri najmanje za dubinu vrata u odnosu na prednju stranu kuhinjskog elementa. Na taj način vrata uređaja mogu da se besprekorno otvaraju i zatvaraju.
- Prilikom postavljanja rashladnog uređaja pored zida ④ na strani gde se nalaze šarke, između zida ④ i rashladnog uređaja ② je potreban razmak od **(A)**.
- Kako bi se rashladni uređaj izjednačio sa visinom kuhinjskog bloka, iznad rashladnog uređaja može da se montira odgovarajući gornji orman ①.

Iznad čitave širine gornjeg ormana mora postojati ventilacioni kanal dubine 50 mm.

Otvor za odvod vazduha ispod plafo-
na treba da iznosi najmanje 300 cm²
kako bi zagrejani vazduh mogao ne-
smetano da izlazi.

Instalacija

Dimenzije uređaja

Dimenzije za postavljanje/pogled odozgo

KFN 4795 ... bb

Sve dimenzije su u mm.

Pravilno funkcionisanje rashladnog uređaja je zagarantovano ukoliko se navedeni poprečni preseći za dovod i odvod vazduha drže slobodnim.

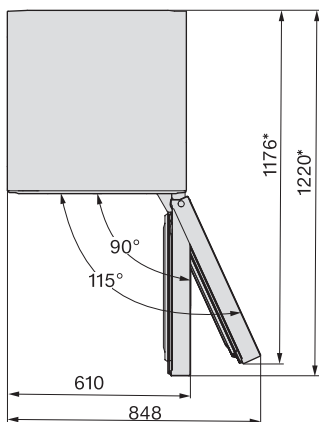
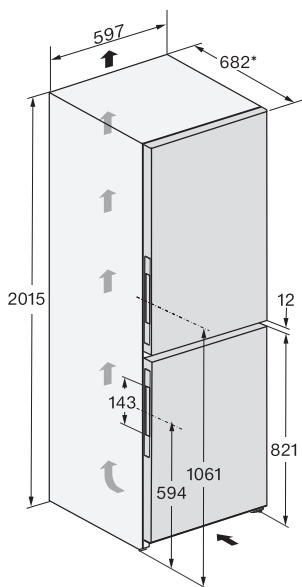

* Dimenzije bez montiranih zidnih odstoynika. Ukoliko se koriste zidni odstoynici, povećava se dubina uređaja za 15 mm.

Priključci

KFN 4795 ... bb

Sve dimenzije su u mm.

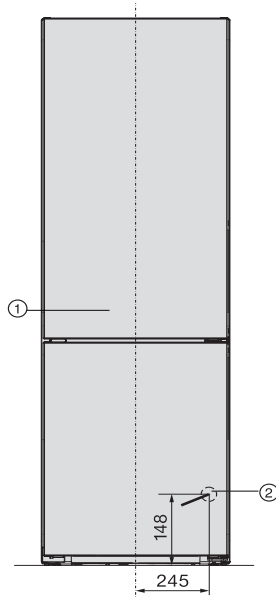

- ① Prikaz s prednje strane
- ② Priključni kabl, dužina = 2.000 mm
Duži priključni kabl može da se nabavi kod Miele servisne službe.

Instalacija

Dimenzije za postavljanje/pogled odozgo

KFN 4795 ... ws, KFN 4795 ... edt/cs, KFN 4795 ... bst

Sve dimenzije su u mm.

Pravilno funkcionisanje rashladnog uređaja je zagarantovano ukoliko se navedeni poprečni preseći za dovod i odvod vazduha drže slobodnim.

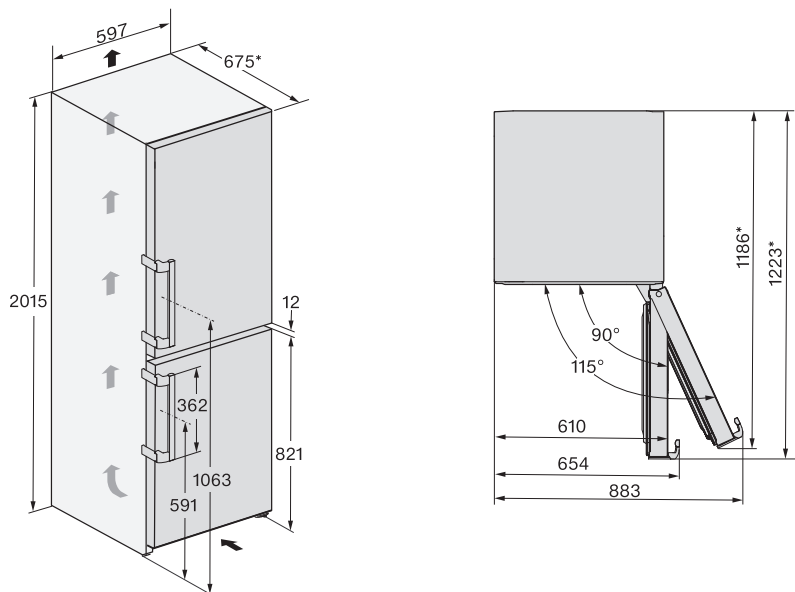

* Dimenzije bez montiranih zidnih odstoynika. Ukoliko se koriste zidni odstoynici, povećava se dubina uređaja za 15 mm.

Priključci

KFN 4795 ... ws, KFN 4795 ... edt/cs, KFN 4795 ... bst

Sve dimenzije su u mm.

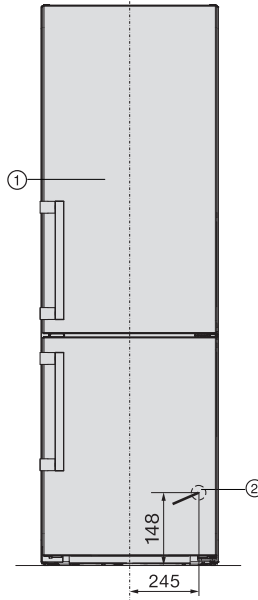

- ① Prikaz s prednje strane
- ② Priključni kabl, dužina = 2.000 mm
Duži priključni kabl može da se nabavi kod Miele servisne službe.

Instalacija

Električni priključak

Rashladni uređaj sme da se priključi isključivo pomoću priloženog priključnog kabla na utičnicu sa zaštitnim kontaktom.

Rashladni uređaj postavite tako da utičnica bude pristupačna. Ukoliko utičnica nije pristupačna, obezbedite da se instalira razdvojni uređaj za svaki pol.

⚠ Opasnost od požara usled pre-grevanja.

Puštanje u rad rashladnog uređaja preko višestrukih utičnica i produžnih provodnika može da dovede do preopterećenja provodnika.

Iz sigurnosnih razloga nemojte da koristite višestruke utičnice i produžne provodnike.

Električna instalacija mora biti izvedena u skladu sa standardom VDE 0100.

Preporučujemo da za električni priključak rashladnog uređaja iz bezbednosnih razloga koristite zaštitnu sklopku (RCD) tipa  u kućnoj instalaciji.

Oštećen priključni kabl sme da se zameni samo specijalnim priključnim provodnikom istog tipa (može se nabaviti kod Miele servisa). Iz bezbednosnih razloga zamenu sme da vrši samo kvalifikovano stručno lice ili Miele servis.

U ovom uputstvu za upotrebu ili na natpisnoj pločici možete naći informacije o nazivnoj snazi i odgovarajućoj zaštiti. Uporedite ove podatke sa podacima za električni priključak na licu mesta. U slučaju nedoumice raspitajte se kod električara.

Moguć je povremeni ili neprekidni režim rada u sistemu za snabdevanje energijom koji je nezavisan ili nije sinhronizovan sa mrežom (kao što su npr. izolovane mreže, rezervni sistemi). Preduslov

za rad je da sistem za snabdevanje energijom bude u skladu sa specifikacijama EN 50160 ili sličnim.

Mere zaštite koje su predviđene u kućnoj instalaciji i u ovom proizvodu kompanije Miele po svojoj funkciji i načinu rada takođe moraju biti osigurane u izolovanim uslovima rada ili u režimu rada koji nije sinhronizovan sa mrežom, ili moraju biti zamenjene ekvivalentnim merama u instalaciji. Kao što je, na primer, opisano u aktuelnom izdanju VDE-AR-E 2510-2.

Priključivanje rashladnog uređaja

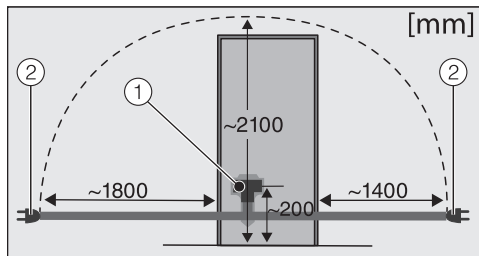

Zadnja strana rashladnog uređaja

- ① Utikač uređaja
- ② Mrežni utikač

■ Utaknite utikač uređaja.

Vodite računa da utikač uređaja pravilno upadne u ležište.

■ Utaknite utikač za struju rashladnog uređaja u utičnicu.

Rashladni uređaj je sada priključen na električnu mrežu.

Ovako štedite energiju:

Mesto postavljanja uređaja

Pri povišenim temperaturama okoline rashladni uređaj mora češće da hladi i pri tome troši više energije. Zato:

- Rashladni uređaj postavite u dobro provetrenu prostoriju.
- Ne postavljajte rashladni uređaj u blizini izvora toplote (grejno telo, šporet).
- Štitite rashladni uređaj od direktnog sunčevog zračenja.
- Pobrinite se za idealnu temperaturu okoline od oko 20°C.
- Otvore za dovod i odvod vazduha držite slobodnim i redovno ih čistite od prašine.

Podešavanje temperature

Što je niža podešena temperatura, to je veća potrošnja energije. Preporučuju se sledeća podešavanja:

- Zona za hlađenje 4 do 5°C.
- Zona za zamrzavanje -18°C.

Upotreba

Usled dovedene toplote i otežane cirkulacije vazduha povećava se potrošnja energije. Zato:

- Vrata uređaja otvarajte uvek samo onoliko koliko je neophodno. Dobro razvrstavanje namirnica pomaže pri orijentaciji.
- Nakon otvaranja, potpuno zatvorite vrata uređaja.
- Pre nego što topla jela i napitke smestite u rashladni uređaj, ostavite ih da se prohlade.
- Namirnice odlažite dobro upakovane ili dobro pokrivene.
- Ne prepunjavajte pregrade, kako bi vazduh mogao da cirkuliše.
- Zamrznute namirnice stavite u zonu za hlađenje da se odmrznu.
- Pridržavajte se fabričkih podešavanja prilikom raspoređivanja fioka i polica za odlaganje namirnica.
- Koristite zidne odstoynike. Zidni odstoynici na zadnjoj strani Vašeg rashladnog uređaja obezbeđuju deklarisanu potrošnju energije.

Opis uređaja

Pregled uređaja

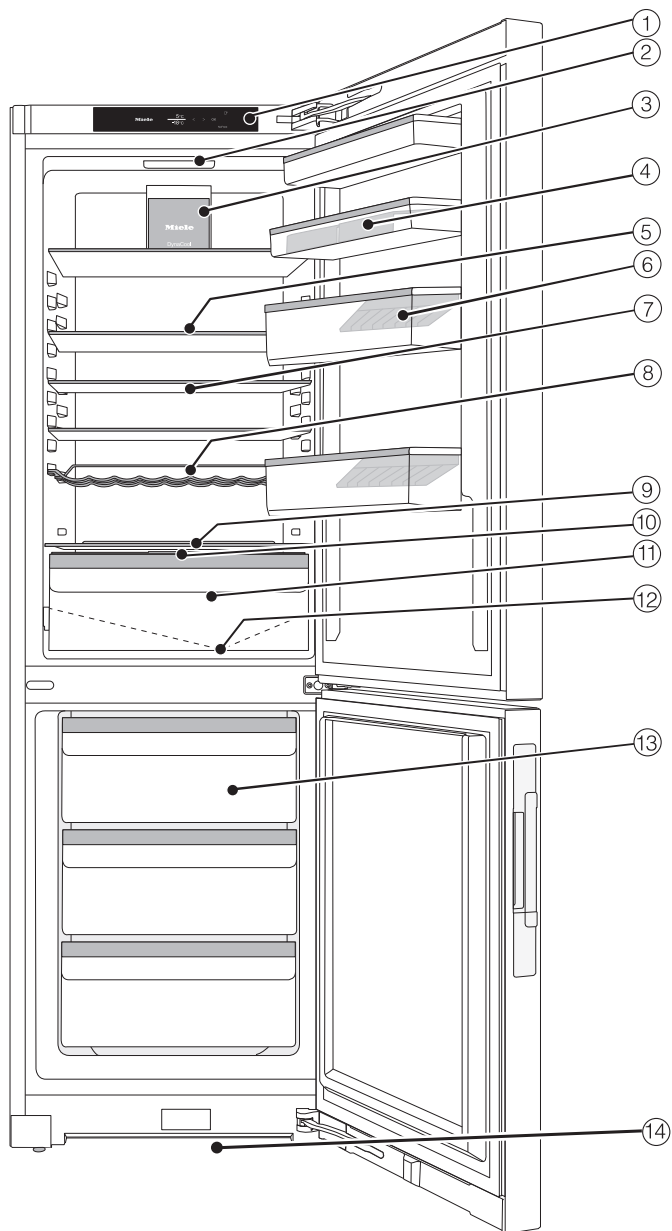

- ① Displej
- ② Osvetljenje unutrašnjosti
- ③ Ventilator
- ④ Posude za odlaganje sa pregradom za jaja na vratima uređaja
- ⑤ Polica za odlaganje namirnica
- ⑥ Polica za flaše sa držačem za flaše
- ⑦ razdeljena polica za odlaganje namirnica (FlexiBoard)
- ⑧ varijabilni nosač za flaše
- ⑨ Mesto za pleh za pečenje (XL unutrašnjost)
- ⑩ Poklopac odeljka za podešavanje vlažnosti vazduha u DailyFresh fioci
- ⑪ DailyFresh fioka za voće i povrće (sa podešavanjem vlage)
- ⑫ Kanal i otvor za odvod otopljene vode
- ⑬ Fioke za zamrzavanje
- ⑭ Poprečni presek ventilacije

Opis uređaja

Komandna ploča sa početnim ekranom

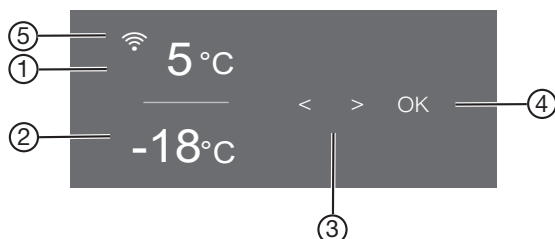













- ① Indikator temperature za zonu za hlađenje
- ② Indikator temperature za zonu za zamrzavanje
- ③ Senzorski tasteri za izbor podešavanja
- ④ Senzorski taster *OK* za potvrdu izbora i ulazak u režim podešavanja ⚙
- ⑤ Indikator Miele@home status veze (vidljiv samo ako je konfigurisana funkcija Miele@home)

Režim podešavanja ⚙

U režimu podešavanja možete da birate sledeće funkcije i delimično promenite njihove postavke:

Simbol	Funkcija	Fabričko podešavanje
🔒	Uključivanje ili isključivanje funkcije režima rada Party (vidi poglavlje „Aktiviranje drugih podešavanja“)	Isključeno
🌞	Uključivanje ili isključivanje funkcije Holiday (vidi poglavlje „Aktiviranje drugih podešavanja“)	Isključeno
🔒/🔓	Uključivanje ili isključivanje funkcije zaključavanja (vidi poglavlje „Aktiviranje drugih podešavanja“)	🔒 (isključeno)
🔌	Isključivanje rashladnog uređaja (vidi poglavlje „Uključivanje i isključivanje rashladnog uređaja“)	

	Uključivanje ili isključivanje funkcije režima rada Šabat (vidi poglavlje „Aktiviranje drugih podešavanja“)	Isključeno
	Pozivanje verzije Šabat programa	—
	Promena vremena do aktiviranja alarma za vrata (vidi poglavlje „Aktiviranje drugih podešavanja“)	1:00
	Konfigurisanje funkcije Miele@home po 1. put, aktiviranje i deaktiviranje WLAN-a ili resetovanje konfiguracije mreže (vidi poglavlje „Aktiviranje drugih podešavanja“)	Aplikacija
	Uključivanje ili isključivanje zvuka tastera	Uključeno
	Izmena jačine zvučnih upozorenja ili signala i potpuno isključivanje jačine zvučnih upozorenja ili signala (vidi poglavlje „Aktiviranje drugih podešavanja“)	Uključeno /stepen 5
	Menjanje osvetljenosti ekrana (vidi poglavlje „Aktiviranje drugih podešavanja“)	Stepen 4
	Promena jedinice temperature (°celzijus ili °farenhajt)	°C
	Isključivanje demo programa (vidljivo samo kada je isključeno) (vidi poglavlje „Aktiviranje drugih podešavanja“)	Isključeno
	Vraćanje podešavanja na fabrička podešavanja (vidi poglavlje „Aktiviranje drugih podešavanja“)	—
	Pozivanje informacija (identifikaciona oznaka modela i fabrički broj) o rashladnom uređaju (vidi poglavlje „Aktiviranje drugih podešavanja“)	—
	Uključivanje podsetnika za zamenu filtera za mirise (vidi poglavlje „Pribor koji se posebno kupuje“) (vidi poglavlje „Aktiviranje drugih podešavanja“)	Isključeno
	Uključivanje ili isključivanje režima čišćenja (vidi poglavlje „Čišćenje i održavanje“)	Isključeno

Opis uređaja

Izaberite željenu funkciju u režimu podešavanja ⚙️

- Na komandnoj tabli dodirnite senzorski taster *OK*.

Na displeju se prikazuje  (zona hlađenja je odabrana).

- Listajte pomoću senzorskog tastera < ili > do simbola ⚙️.

- Dodirnite *OK*.

- Izaberite željenu funkciju pomoću senzorskog tastera < ili >.

- Da biste izabrali željenu funkciju dodirnite *OK*.

Kada je funkcija **uključena**, pojavljuje se tačka u gornjem uglu ekrana^o.

- Da biste opozvali izbor odabrane funkcije, dodirnite *OK*.

Kada je funkcija **isključena**, tačka u gornjem uglu ekrana nestaje.

Napuštanje režima podešavanja ⚙️

- Listajte pomoću senzorskog tastera < ili > do simbola ↩️.

- Dodirnite *OK*.

- Listajte pomoću senzorskog tastera < ili > do simbola ↩️ i dodirnite *OK*.

■ Alternativno:

Sačekajte otprilike 15 sekundi nakon poslednjeg pritiska tastera.

Tada se automatski izlazi iz režima podešavanja.

Uređenje unutrašnjosti uređaja

Premeštanje police za namirnice/police za flaše

Premeštajte samo prazne police za namirnice/police za flaše na vratima uređaja.

- Gurnite posudu za odlaganje namirnica/policu za flaše nagore i izvadite je prema napred.
- Ponovo postavite police za namirnice/police za flaše na željeno mesto.

Premeštanje police za odlaganje namirnica

Police za odlaganje namirnica možete da pomerite u zavisnosti od visine namirnice koja se hladi.

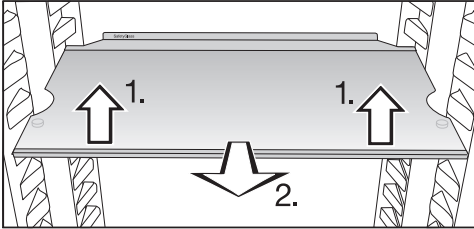

- Podignite malo prednju stranu police i povucite je malo napred.
- Podignite je sa žlebovima iznad ispuščenja za postavljanje kako biste je premestili nagore ili nadole.
- Ubacite policu za odlaganje namirnica.

Police su osigurane graničnicima da ne bi slučajno bile izvučene napolje.

Ivica zadnje zaštitne lajsne mora da stoji nagore kako namirnica ne bi dodirivala zadnji zid uređaja i da se ne bi zaledila za njega.

Pomeranje razdeljene police za odlaganje namirnica

Da bi visoke namirnice, kao što su npr. visoke boce ili posude mogle da se smeste, prednji deo razdeljene police za odlaganje namirnica se može pomeriti ispod zadnjeg dela.

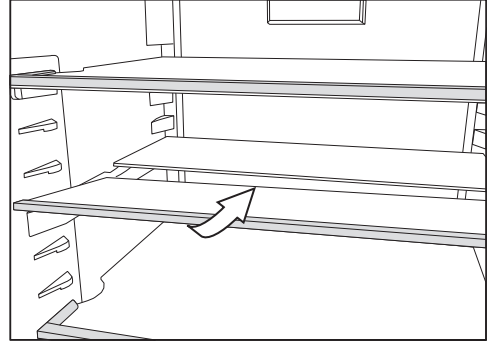

- Podignite malo prednju polovinu staklene ploče i pažljivo gurnite staklenu ploču ispod zadnje polovine.

Premeštanje razdeljene police za odlaganje namirnica

Razdeljena policu za odlaganje namirnica se može premestiti.

- Izvadite obe polovine staklene ploče.

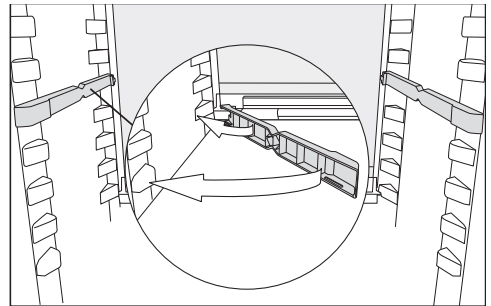

- Postavite oba adaptera na željenu visinu levo i desno na ispuščenja za odlaganje.

Staklena ploča sa graničnom ivicom mora ležati nazad.

Opis uređaja

Mesto za pleh za pečenje

Iznad fioka je moguće postaviti pleh za pečenje. Maksimalne dimenzije pleha za pečenje su: širina 466 mm/dubina 386 mm/visina 50 mm.

- Otvorite vrata uređaja do kraja.

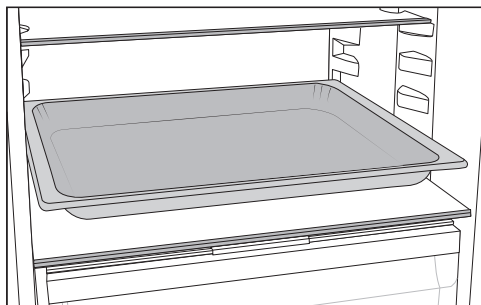

- Postavite pleh za pečenje na pregradu ploču.

Savet: Ostavite pleh za pečenje da se ohladi na sobnu temperaturu pre nego što ga stavite u zonu za hlađenje.

Premeštanje filtera za mirise

Filter za miris sa držačem KKF-FS (Active AirClean) može da se nabavi kao dodatni pribor (vidi odeljak „Pribor koji se posebno kupuje“.)

Kod namirnica koje imaju veoma jak miris (npr. vrlo pikantan sir) vodite računa o sledećem:

- Držač sa filterima za mirise stavite na policu na kojoj čuvate ove namirnice.
- Prema potrebi zamenite filtere za mirise ranije.
- Stavite dodatne filtere za mirise (sa držačem) u rashladni uređaj (vidi odeljak „Pribor koji se posebno kupuje“).

Držač filtera za mirise naleže na zadnju zaštitnu lajsnu police za odlaganje.

- Da biste premestili filter za mirise, držač filtera za mirise povucite sa zaštitne lajsne nagore.
- Skinite zaštitnu lajsnu sa police za odlaganje.
- Stavite zaštitnu lajsnu na željenu policu za odlaganje.

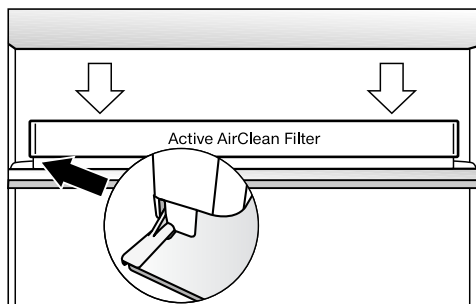

- Stavite držač na zaštitnu lajsnu.

Blackboard edition: Individualno označavanje na vratima uređaja

Vrata uređaja su od satiniranog sigurnosnog stakla koje je na poleđini štampano. Na taj način se površina može individualno označiti i dizajnirati, npr. porukama za druge članove Vaše porodice.

Savet: Pre prvog korišćenja za pisanje celu površinu staklenog fronta očistite krpom od mikrovlakana za brisanje stakla i mlakom vodom. Zatim osušite mekom krpom.

⚠ Opasnost od oštećenja usled korišćenja pogrešnih sredstava za pisanje.

Za pisanje po staklenim vratima nikada nemojte da koristite hemijske olovke, drvene bojice i grafitne olovke, korekturne olovke, voštane boje, uljane krede, flomastere (npr. permanentne markere, tekst markere, olovke za foliju itd.). Oni teško ili uopšte ne mogu da se uklone sa staklenih površina.

Za pisanje koristite samo preporučene proizvode jer se oni mogu lako ukloniti sa staklenih površina.

Za pisanje preporučujemo sledeće proizvode:

- olovke sa tečnom kredom, kao npr. edding 4095 marker sa tečnom kredom
- običnu kedu za pisanje na tabli

⚠ Opasnost od oštećenja usled pogrešnog čišćenja.

Stakleni front može da promeni boju i da se promeni ako stakleni front čistite samo mestimično i nečistoću brišete nasuvo ili koristite pogrešno sredstvo za čišćenje.

Obratite pažnju na napomene u poglavlju „Čišćenje i održavanje“.

Priloženi pribor

Kačenje pregrade za jaja

- Zakačite pregrade za jaja na zadnju ivicu posude za odlaganje u vratima uređaja.

Premeštanje ili uklanjanje držača za flaše

Lamele držača za flaše obezbeđuju bolju stabilnost flaša prilikom otvaranja i zatvaranja vrata uređaja.

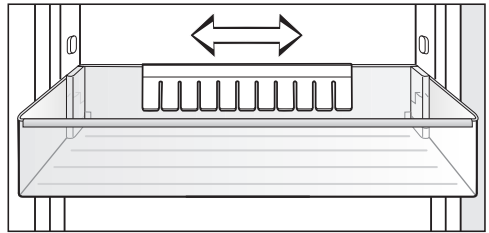

Držač za flaše možete da pomerate udesno ili ulevo. Time nastaje više mesta za napitke u kartonskom pakovanju.

Držač za flaše možete (npr. radi čišćenja) potpuno da izvadite:

- Povucite držač za flaše nagore.

Opis uređaja

Posuda za kocke leda

Graničnik otvaranja vrata

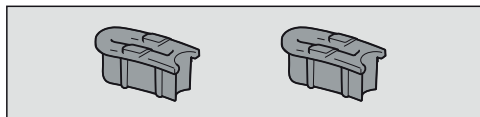

Šarke vrata su fabrički podešene tako da vrata uređaja mogu da se otvore pod uglom do 115°. Ukoliko bi vrata uređaja npr. prilikom otvaranja udarala o susjedni zid, ugao otvaranja vrata uređaja se može ograničiti na oko 90°.

Obavite montažu u skladu sa priloženim uputstvom za montažu.

Marker sa tečnom kredom edding 4095

zavisno od modela

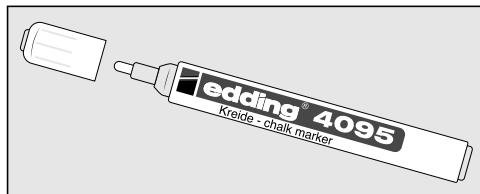

Pribor koji se posebno kupuje

Prilagođeni rashladnom uređaju možete da naručite korisne delove pribora i sredstva za čišćenje i održavanje iz Miele asortimana.

Pribor koji se posebno kupuje možete da poručite preko Miele Webshop-a. Ove proizvode možete da nabavite i preko Miele servisne službe (vidi na kraju ovog uputstva za upotrebu) i kod Vašeg Miele specijalizovanog prodavca.

Univerzalna krpa od mikrovlakana

Krpa od mikrovlakana Vam je korisna prilikom uklanjanja otisaka prstiju i manje prljavštine na prednjim stranama od plemenitog čelika, na komandnim pločama uređaja, prozorima, nameštaju, prozorima automobila, itd.

MicroCloth set

MicroCloth set se sastoji od univerzalne krpe, krpe za staklo i krpe za visoki sjaj. Ove krpe su posebno otporne na kidanje i habanje. Zbog svojih vrlo finih mikrovlakana ove krpe postižu izuzetan efekat čišćenja.

MicroCloth HyClean

MicroCloth HyClean je antibakterijska višenamenska krpa i posebno je otporna na kidanje i izdržljiva. Može se koristiti suva ili mokra, sa ili bez sredstva za čišćenje.

Filter za mirise sa držačem KKF-FS (Active AirClean)

Filter za mirise neutrališe neprijatne mirise u zoni za hlađenje i time obezbeđuje bolji kvalitet vazduha.

Zamenski filter za mirise KKF-RF (Active AirClean)

Moguće je nabaviti odgovarajuće zamenske filtere za držač. Zamena filtera za mirise se preporučuje svakih 6 meseci.

Nosač za flaše

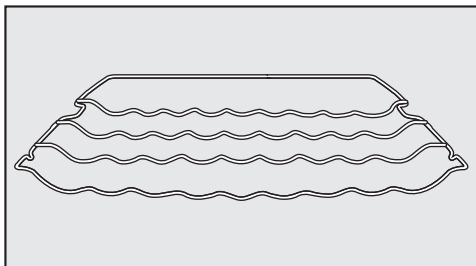

Uz pomoć ovog nosača flaše možete da čuvate vodoravno u zoni za hlađenje i na taj način uštedite na prostoru.

Nosač za flaše možete da postavite u rashladni uređaj na razne načine.

Polica za odlaganje namirnica sa rotirajućim postoljem (FlexiTray)

Rotirajuće postolje može da se okreće za 180° u smeru kretanja kazaljke na satu i na taj način omogućava optimalan pristup namirnicama smeštenim pozadi.

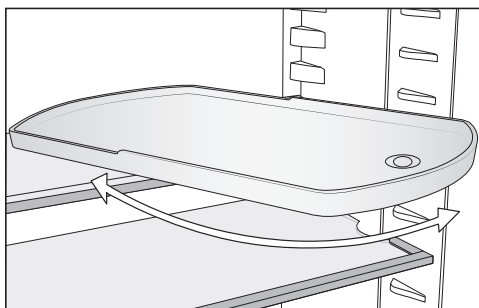

Kutija za sortiranje

Kutija za sortiranje olakšava organizovanje namirnica u fioci zone za hlađenje.

U zavisnosti od modela, potrebno je ukloniti čitavu fioku da biste umetnuli i uklonili kutiju za sortiranje.

Uključivanje i isključivanje rashladnog uređaja

Pre prve upotrebe

- Uklonite svu ambalažu i zaštitne folije.
- Očistite unutrašnjost vitrine i pribor (vidi poglavlje „Čišćenje i održavanje“).

Priključivanje rashladnog uređaja

- Priključite rashladni uređaj na električnu mrežu, kao što je opisano u poglavlju „Električni priključak“.

Na ekranu se prvo prikazuje Miele, a zatim .

Uključivanje rashladnog uređaja

- Otvorite vrata uređaja.
- Na komandnoj tabli dodirnite senzorski taster *OK*.

Rashladni uređaj počinje da hladi, a osvetljenje unutrašnjosti se pali kada otvorite vrata uređaja.

Čim se dostigne podešena temperatura zamrzavanja, gasi se simbol , indikator temperature zone za zamrzavanje neprekidno svetli, a zvučni signal upozorenja se više ne čuje.

- Ako Vam zvučni signal upozorenja smeta, dodirnite *OK*.

Zvučni signal upozorenja se više ne čuje.

Rashladni uređaj se podešava na unapred odabrane temperature.

Da bi temperatura bila dovoljno niska, pustite da se rashladni uređaj prethodno hladi nekoliko sati pre nego što u njega prvi put stavite namirnice. Stavite namirnice u rashladni uređaj tek kada se postigne unapred podešena temperatura.

U zonu za zamrzavanje stavite namirnice tek kada temperatura u zoni za zamrzavanje bude dovoljno niska (najmanje -18°C).

Isključivanje rashladnog uređaja

Kompletan uređaj za hlađenje možete da isključite samo u režimu podešavanja .

- Na komandnoj tabli dodirnite senzorski taster *OK*.

Na displeju se prikazuje  (zona hlađenja je odabrana).

- Listajte pomoću senzorskog tastera $<$ ili $>$ do simbola .

- Dodirnite *OK*.

- Listajte pomoću senzorskog tastera $<$ ili $>$ do simbola .

- Dodirnite *OK*.

Hlađenje i osvetljenje unutrašnjosti su isključeni.

Na displeju se prikazuje .

Obratite pažnju: Rashladni uređaj nije odvojen od električne mreže kada se isključi.

Odvojeno isključivanje zone za hlađenje

Zonu za hlađenje možete odvojeno da isključite, a zona za zamrzavanje ostaje i dalje uključena. Ovo je korisno npr. tokom godišnjeg odmora.

- Na komandnoj tabli dodirnite senzorski taster *OK*.

Na displeju se prikazuje  (zona hlađenja je odabrana).

- Dodirnite *OK*.

- Listajte pomoću senzorskog tastera $<$ do simbola .

Uključivanje i isključivanje rashladnog uređaja

- Dodirnite *OK*.

Indikator temperature za zonu za hlađenje se gasi. Na displeju se prikazuje .

Zona za hlađenje je isključena.

Indikator temperature za zonu za zamrzavanje i dalje svetli.

Ponovno uključite zonu za hlađenje odvojeno

- Dodirnite *OK*.

Na displeju se prikazuje  (zona hlađenja je odabrana).

- Dodirnite *OK*.

- Listajte pomoću senzorskog tastera  do željene vrednosti temperature i dodirnite *OK*.

Zona za hlađenje je ponovo uključena.

Ako ste duže vreme odsutni

Ukoliko zbog dužeg odsustva isključite rashladni uređaj, ali ga ne očistite, postoji opasnost da će se stvoriti buđ ako vrata uređaja ostanu zatvorena. Obavezno očistite rashladni uređaj pre dužeg odsustva.

Ako rashladni uređaj nećete da koristite duže vreme, onda uradite sledeće:

- Isključite rashladni uređaj.
- Izvucite utikač iz struje ili isključite osigurač u kućnoj instalaciji.
- Da biste rashladni uređaj dovoljno proветриli i sprečili stvaranje neprijatnih mirisa, očistite i ostavite uređaj otvoren.

Pridržavajte se poslednja dva saveta i kada odvojeno isključujete zonu za hlađenje na duže vreme.

Odgovarajuća temperatura

Odgovarajuće podešavanje temperature je od ključne važnosti za rok trajanja životnih namirnica. Snižavanjem temperature usporavaju se procesi razmnožavanja mikroorganizama. Namirnice se ne kvare tako brzo.

Temperatura u rashladnom uređaju raste:

- što se vrata uređaja otvaraju češće i duže;
- što se više namirnica stavi u uređaj;
- što su toplije sveže stavljene namirnice;
- što je temperatura okoline u kojoj se rashladni uređaj nalazi viša. Rashladni uređaj je napravljen za određenu klimatsku klasu (opseg temperature okoline) čijeg raspona se treba pridržavati.

... u zoni za hlađenje

U zoni za hlađenje preporučujemo temperaturu hlađenja od **4°C**.

... u zoni za zamrzavanje

Za zamrzavanje svežih namirnica je potrebna temperatura od **-18°C**. Rok trajanja namirnica se na taj način može produžiti, a da se pritom održi optimalan kvalitet.

Čim temperatura poraste iznad **-10°C**, počinje razlaganje namirnica zbog mikroorganizama i namirnice se kraće održavaju. Iz tog razloga je dozvoljeno ponovo zamrznuti delimično ili potpuno odmrznute namirnice tek nakon njihove obrade (kuvanjem ili pečenjem). Na visokim temperaturama će većina mikroorganizama biti uništena.

Sa konstantnom temperaturom zamrzavanja od **-18°C** i uz odgovarajući higijenski program, u velikoj meri može da se iskoristi maksimalno vreme skladištenja namirnica i izbegne bacanje hrane.

Indikator temperature

U normalnom režimu rada na ekranu se prikazuje **srednja, stvarna temperatura u zoni za hlađenje i najviša temperatura u zoni za zamrzavanje**, koja trenutno vlada u rashladnom uređaju.

Zavisno od temperature okoline i podešavanja može potrajati nekoliko sati dok se ne dostignu željene temperature i konstantno prikazuju.

Podešavanje temperature u zoni hlađenja/zoni zamrzavanja

- Na komandnoj tabli dodirnite senzorski taster *OK*.

Na displeju se prikazuje  (zona hlađenja je odabrana).

- Po potrebi promenite odabranu temperaturnu zonu uz pomoć senzorskih tastera *<* i *>*.
- Dodirnite *OK*.
- Promenite temperaturu uz pomoć senzorskih tastera *<* i *>*.
- Dodirnite *OK*.

Indikator temperature ponovo prebacuje na stvarnu temperaturu koja je u tom trenutku u odgovarajućoj temperaturnoj zoni.

Moguće vrednosti podešavanja

- Zona za hlađenje: 2 do 9°C
- Zona za zamrzavanje: -15 do -26°C

Super hlađenje ❄️

Kada je uključena funkcija Super hlađenje ❄️, **zona za hlađenje** se vrlo brzo rashlađuje do najniže vrednosti (zavisno od temperature okoline). Rashladni uređaj radi sa maksimalnom snagom hlađenja i temperatura opada. Izaberite ovu funkciju ukoliko želite brzo da rashladite velike količine svežih namirnica ili napitaka.

Pri uključenoj funkciji Super hlađenje ❄️ može doći do češće pojave šumova na uređaju.

Funkcija Super hlađenje ❄️ se mora uključiti neposredno pre stavljanja namirnica ili napitaka.

Funkcija Super hlađenje ❄️ se automatski isključuje nakon otprilike 12 sati. Rashladni uređaj ponovo radi normalnom snagom hlađenja.

Savet: Da biste uštedeli energiju, možete sami da isključite funkciju Super hlađenje ❄️ čim namirnice ili napici budu dovoljno hladni.

Uključivanje/isključivanje funkcije Super hlađenje ❄️

■ Na komandnoj tabli dodirnite senzorski taster *OK*.

Na displeju se prikazuje  (zona hlađenja je odabrana).

■ Dodirnite *OK*.

■ Listajte pomoću senzorskog tastera < do simbola ❄️.

■ Dodirnite *OK*.

Kada je **uključena** funkcija Super hlađenje ❄️, pojavljuje se tačka u gornjem uglu ekrana •.

■ Listajte pomoću senzorskog tastera > do željene vrednosti temperature i dodirnite *OK*.

Super zamrzavanje ❄️

Pri uključenoj funkciji Super zamrzavanje ❄️ **zona za zamrzavanje** se veoma brzo hladi do najniže vrednosti (u zavisnosti od temperature okoline). Rashladni uređaj radi sa maksimalnom snagom hlađenja i temperatura opada. Izaberite ovu funkciju pre zamrzavanja svežih namirnica. Tako ćete postići da se namirnice brzo zamrznu i da se na taj način očuvaju hranljive vrednosti, vitamini, izgled i ukus.

Pri uključenoj funkciji Super zamrzavanje ❄️ može doći do češće pojave šumova na uređaju.

Funkciju Super zamrzavanje morate da uključite otprilike **6 sati pre stavljanja** namirnica koje treba zamrznuti. Ako se koristi **maksimalni kapacitet zamrzavanja**  funkciju Super zamrzavanje morate da uključite **24 sata ranije** ❄️.

Funkcija Super zamrzavanje ❄️ se automatski isključuje nakon 72 sata. Rashladni uređaj ponovo radi normalnom snagom hlađenja. Dužina vremena do isključivanja funkcije zavisi od količine sveže stavljenih namirnica.

Savet: Radi uštede energije funkciju Super zamrzavanje možete sami isključiti čim namirnice ili napici budu dovoljno hladni.

Funkcije Intenzivno hlađenje, Int. zamrzavanje i DynaCool

Funkciju Super zamrzavanje ne morate uključivati

- ukoliko stavljate već zamrznute namirnice.
- ukoliko dnevno zamrzavate samo do 2 kg namirnica.

Uključivanje i isključivanje funkcije Super zamrzavanje ❄️

- Na komandnoj tabli dodirnite senzorski taster *OK*.

Na displeju se prikazuje  (zona hlađenja je odabrana).

- Listajte pomoću senzorskog tastera > do simbola .
- Dodirnite *OK*.
- Listajte pomoću senzorskog tastera < do simbola ❄️.
- Dodirnite *OK*.

Kada je **uključena** funkcija Super zamrzavanje ❄️, pojavljuje se tačka u gornjem desnom uglu ekrana •.

- Listajte pomoću senzorskih tastera < i > do željene vrdnosti temperature i dodirnite *OK*.

DynaCool

Bez funkcije DynaCool  u zoni hlađenja nastaju različite hladne zone zbog prirodne cirkulacije vazduha (hladan, težak vazduh pada u donji deo). Prilikom skladištenja namirnica bi trebalo iskoristiti ove hladne zone na odgovarajući način (vidi poglavlje „Stavljanje namirnica u zonu za hlađenje“).



Ali ako želite da stavite u uređaj veliku količinu namirnica iste vrste (npr. nakon nedeljne kupovine), pomoću dinamičkog hlađenja može se postići da se temperatura raspoređi relativno ravnomerno na sve police za odlaganje namirnica. Sve namirnice u zoni za hlađenje se zatim približno podjednako hlađe.

Visinu temperature možete i dalje da podešavate.

Osim toga, uključite funkciju DynaCool  pri:

- visokoj temperaturi okoline (od oko 35°C)
- visokoj vlažnosti vazduha (npr. u letnjim danima)

Ventilator se uvek automatski uključuje kada je kompresor uključen.

Savet: Funkciju DynaCool  ponovo isključiti u normalnim uslovima, pošto se potrošnja energije malo povećava kada je funkcija DynaCool  uključena.

Dok su vrata otvorena, ventilator se automatski privremeno isključuje radi uštede energije.



Uključivanje i isključivanje funkcije DynaCool

- Na komandnoj tabli dodirnite senzorski taster *OK*.

Funkcije Intenzivno hlađenje, Int. zamrzavanje i DynaCool

Na displeju se prikazuje  (odabrana je zona za hlađenje).

- Dodirnite *OK*.
- Listajte pomoću senzorskog tastera < do simbola .
- Dodirnite *OK*.

Kada je **uključena** funkcija DynaCool , pojavljuje se tačka u gornjem uglu ekrana .

- Listajte pomoću senzorskog tastera > do željene vrednosti temperature i dodirnite *OK*.

Aktiviranje drugih podešavanja

Objašnjenja o datim podešavanjima



U nastavku su opisane samo podešavanja za koja su potrebna dodatna objašnjenja.



Dok se nalazite u meniju za podešavanje  alarm za vrata ili neka druga poruka upozorenja se automatski potiskuju.



Režim rada Party

Funkcija Party  se posebno preporučuje ako želite brzo da rashladite ili zamrznete velike količine svežih namirnica ili napitaka.

Savet: Uključite funkciju režim rada Party  oko 4 sata pre stavljanja namirnica ili napitaka.

Pri uključenom režimu rada Party  funkcije DynaCool , Intenzivno hlađenje i Super zamrzavanje  se automatski uključuju.

Režim rada Party  ne može da se uključi kada je isključen deo za hlađenje ili kada je uključena funkcija Holiday .

Funkcija režim rada Party  se automatski isključuje nakon otprilike 24 sata. Funkciju režim rada Party  možete u bilo koje vreme da isključite ranije.

Funkcija Holiday

Funkcija Holiday  se preporučuje ako za vreme odmora ne želite kompletno da isključite zonu za hlađenje ili ako Vam nije potrebna velika snaga hlađenja.

Uključena funkcija Holiday  se prikazuje na početnom ekranu.

Zona za hlađenje se pri tom podešava na temperaturu od 15°C. Zona za hlađenje tako može da ostane u radu uz uštedu energije.

Zona za zamrzavanje ostaje uključena na prethodno podešenoj temperaturi.

Na ovoj srednjoj temperaturi u zoni za hlađenje, namirnice koje nisu lako kvarljive mogu da ostanu još izvesno vreme u rashladnom uređaju. Potrošnja energije je niža nego pri normalnom radu. Takođe neće doći do stvaranja neprijatnih mirisa ili buđi, kao što bi bilo u slučaju da je pri zatvorenim vratima uređaja zona za hlađenje isključena.

 Ugrožavanje zdravlja usled konzumiranja pokvarenih namirnica.



Ako je temperatura u zoni za hlađenje duže vreme iznad 4°C, to može negativno da utiče na rok trajanja i kvalitet namirnica.

Funkciju Holiday  uključujte uvek samo na izvesno vreme.

Za to vreme nemojte da stavljate osetljive i lako kvarljive namirnice u uređaj, kao što su npr. voće, povrće, riba, meso i mlečni proizvodi.

Uključivanje funkcije zaključavanja /

Aktivirana funkcija zaključavanja  štiti od nenamernog isključivanja rashladnog uređaja i od neželjenih podešavanja od strane neovlašćenih osoba, npr. dece.

- Listajte u režimu podešavanja  pomoću senzorskog tastera < ili > do simbola .
- Dodirnite OK.

Kada je funkcija zaključavanja  uključena, pojavljuje se tačka u gornjem uglu ekrana •.

Aktiviranje drugih podešavanja

- Zatvorite vrata uređaja. Tek tada je funkcija zaključavanja uključena .

Kratkotrajno deaktiviranje funkcije zaključavanja /

Ako npr. želite da promenite temperaturu, funkcija zaključavanja može nakratko da se deaktivira:

- Dodirnite *OK*.

Na displeju se prikazuje .

- Dodirnite senzorski taster *OK* u trajanju od 6 sekundi.

Na displeju se prikazuje  (zona hlađenja je odabrana).

- Po potrebi promenite odabranu temperaturnu zonu uz pomoć senzorskih tastera *<* i *>*.

- Dodirnite *OK*.

- Sada izvršite potrebna podešavanja.

- Dodirnite *OK*.

Zatvaranjem vrata uređaja ponovo se uključuje funkcija zaključavanja .

Potpuno isključivanje funkcije zaključavanja /

- Dodirnite *OK*.

Na displeju se prikazuje .

- Dodirnite senzorski taster *OK* u trajanju od 6 sekundi.

Na displeju se prikazuje  (zona hlađenja je odabrana).

- Listajte pomoću senzorskog tastera *<* ili *>* do simbola .

- Dodirnite *OK*.

- Listajte pomoću senzorskog tastera *<* ili *>* do simbola .

- Dodirnite *OK*.

Kada je funkcija zaključavanja isključena, na ekranu se pojavljuje .

Šabat program

Radi podrške verskim običajima rashladni uređaj raspolaže Šabat programom.

Uključen Šabat program  se najpre prikazuje na početnom ekranu.

Displej se isključuje posle 3 sekunde.

Dok je uključen Šabat program , ne možete da aktivirate podešavanja na vašem rashladnom uređaju.



Vodite računa da vrata uređaja budu dobro zatvorena zato što su optički i zvučni signali upozorenja isključeni.

Funkcija Šabat program  se automatski isključuje nakon otprilike 80 sati.

Kada je uključen Šabat program , deaktiviraju se:

- osvetljenje unutrašnjosti kada su vrata uređaja otvorena
- svi zvučni i optički signali
- indikator temperature
- aktivna WLAN veza



Sve ostale prethodno aktivirane funkcije ostaju aktivirane.

 Ugrožavanje zdravlja usled konzumiranja pokvarenih namirnica. Pošto se tokom rada programa Šabat  ne prikazuje mogući prekid u napajanju strujom, namirnice mogu potpuno ili delimično da se odmrznu. Time se skraćuje rok trajanja namirnica.



Ukoliko je tokom rada programa Šabat  došlo do prekida napajanja strujom, proverite kvalitet namirnica.

Aktiviranje drugih podešavanja

Uključivanje Šabat-programa

■ Listajte u režimu podešavanja  pomoću senzorskog tastera < ili > do simbola .

■ Dodirnite OK.

Kada je Šabat-program  uključen, pojavljuje se tačka u gornjem uglu ekrana .

Posle 3 sekunde displej se gasi.



■ Zatvorite vrata uređaja.

Isključivanje Šabat-programa

■ Dodirnite senzorski taster OK.

Na displeju se prikazuje .

■ Dodirnite OK.



Kada je Šabat-program  uključen, pojavljuje se tačka u gornjem uglu ekrana .

■ Dodirnite OK.

Kada je Šabat-program  isključen, tačka u gornjem uglu ekrana nestaje.

Promena vremena do aktiviranja alarma za vrata

Možete da podesite koliko brzo treba da se oglašava alarm za vrata nakon otvaranja vrata uređaja.

■ Listajte u režimu podešavanja  pomoću senzorskog tastera < ili > do simbola .

■ Dodirnite OK.

■ Pomoću senzorskih tastera < i > odaberite željeni period između 30 sekundi i 3 minuta: 30 sekundi.

■ Dodirnite OK.

Miele@home

Vaš rashladni uređaj je opremljen integrisanim WLAN modulom.

Umrežavanje je fabrički deaktivirano.

Za korišćenje su Vam potrebni:

- WLAN mreža
- Miele aplikacija
- Miele korisnički nalog. Korisnički nalog možete da kreirate putem Miele aplikacije.

Miele aplikacija Vas vodi prilikom povezivanja rashladnog uređaja i kućne WLAN mreže.

Nakon što ste povezali rashladni uređaj u Vašu WLAN mrežu, pomoću aplikacije možete npr. da radite sledeće:

- da pristupite informaciji o statusu rada Vašeg rashladnog uređaja
- da menjate podešavanja Vašeg rashladnog uređaja

Povezivanjem rashladnog uređaja u Vašu WLAN mrežu povećava se potrošnja električne energije, čak i kada je rashladni uređaj isključen.

Obezbedite da signal Vaše WLAN mreže bude dovoljno jak na mestu postavljanja Vašeg rashladnog uređaja.

Dostupnost WLAN veze

WLAN veza deli frekventni opseg sa drugim uređajima (npr. mikrotalasnim rernama, igračkama na daljinsko upravljanje). Usled toga prilikom povezivanja može doći do smetnji, povremeno ili potpuno. Iz tog razloga ne može da se obezbedi stalna raspoloživost ponuđenih funkcija.

Raspoloživost Miele@home

Korišćenje aplikacije Miele zavisi od raspoloživosti servisa Miele@home u Vašoj zemlji.

Servis Miele@home nije raspoloživ u svakoj zemlji.

Aktiviranje drugih podešavanja

Informacije o raspoloživosti naći ćete na internet strani www.miele.com.

Miele aplikacija

Miele aplikaciju možete besplatno preuzeti sa Apple App Store® ili Google Play Store™-a.

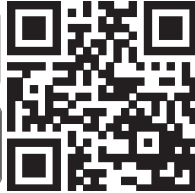

Konfigurisanje Miele@home prvi put

- Listajte u režimu podešavanja pomoću senzorskog tastera < ili > do simbola @.
- Dodirnite OK.
- Pomoću senzorskih tastera < i > odaberite željeni način povezivanja (APP ili WPS).
- Dodirnite OK.

Nakon uspešne prijave na početnom ekranu se pojavljuje .

Ukoliko veza nije mogla da se uspostavi, pojavljuje se .

Pokrenite postupak ponovo.

Deaktiviranje ili aktiviranje WLAN veze

- Listajte u režimu podešavanja pomoću senzorskog tastera < ili > do simbola @.
- Dodirnite OK.

Kada je WLAN deaktiviran, na displeju se prikazuje simbol .

- Da biste ponovo aktivirali WLAN vezu, dodirnite OK.

Kada je WLAN aktiviran pojavljuju se simbol , kao i tačka u gornjem uglu ekrana •.

Kada je WLAN veza aktivna, pojavljuje se simbol na početnom ekranu.

Resetovanje konfiguracije mreže

- Listajte u režimu podešavanja pomoću senzorskog tastera < ili > do simbola @.
- Dodirnite OK.
- Listajte pomoću senzorskog tastera > do simbola .
- Dodirnite OK.
- Listajte pomoću senzorskog tastera > do simbola X.
- Dodirnite OK.

Sva izvršena podešavanja i unete vrednosti za Miele@home se resetuju.

WLAN veza je deaktivirana, se gasi na početnom ekranu.

Resetujte mrežnu konfiguraciju kada Vaš rasladni uređaj budete odlagali, prodavali ili puštali u rad već korišćeni rashladni uređaj. Svi lični podaci se uklanjaju iz rashladnog uređaja. Osim toga, prethodni vlasnik više ne može da pristupi rashladnom uređaju.

Menjanje jačine zvučnih upozorenja i zvučnih signala /

Možete da promenite jačinu zvučnih upozorenja i zvučnih signala (npr. kod alarma za vrata ili poruke o grešci). Ili možete da isključite zvučna upozorenja i zvučne signale ako se osećate uznemireno.

- Listajte u režimu podešavanja pomoću senzorskog tastera < ili > do simbola .
- Dodirnite OK.

Aktiviranje drugih podešavanja



- Uz pomoć senzorskih tastera < i > odaberite jačinu zvučnih upozorenja i zvučnih signala.

- Dodirnite OK.

Kada su zvučna upozorenja i zvučni signali isključeni, pojavljuje se .

Promena osvetljenosti displeja

Osvetljenje displeja možete prilagoditi svetlosnim uslovima u vašem okruženju.

- Listajte u režimu podešavanja  pomoću senzorskog tastera < ili > do simbola .

- Dodirnite OK.

- Uz pomoć senzorskih tastera < i > odaberite željenu osvetljenost displeja.

- Dodirnite OK.

Isključivanje demo programa



Demo program  omogućava specijalizovanoj prodavnici da prezentuje rashladni uređaj bez uključene funkcije hlađenja. Ovo podešavanje Vam nije potrebno za privatnu upotrebu.

Ako je fabrički uključen demo program, nakon uključivanja rashladnog uređaja na displeju se prikaže .

- Na komandnoj tabli dodirnite senzorski taster OK.

Na displeju se prvo prikazuje Miele, a zatim početni ekran.

- Dodirnite OK.



- Listajte u režimu podešavanja  pomoću senzorskog tastera < ili > do simbola .

- Dodirnite OK.

Nakon isključivanja demo programa , rashladni uređaj se isključuje i mora ponovo da se uključi.

Resetovanje podešavanja na fabrička podešavanja

Sva podešavanja rashladnog uređaja se u statusu isporuke vraćaju na fabrička podešavanja (Podešavanja vidi poglavlje „Opis uređaja“).

- Listajte u režimu podešavanja  pomoću senzorskog tastera < ili > do simbola .

- Dodirnite OK.

- Listajte pomoću senzorskog tastera > do simbola .

- Dodirnite OK.

Rashladni uređaj se isključuje i mora ponovo da se uključi.



Informacije

Na displeju se prikazuju podaci o uređaju (identifikaciona oznaka modela i fabrički broj).

Držite ove podatke o uređaju u pripravnosti:

- za povezivanje rashladnog uređaja sa Vašom WLAN mrežom (vidi poglavlje „Aktiviranje drugih podešavanja“, ode-ljak „Miele@home“) (zavisno od modela).
- za prijavljivanje smetnje Miele servisnoj službi (vidi poglavlje „Servisna služba“).
- za pozivanje informacija u EPREL bazi podataka (vidi poglavlje „Servisna služba“).

Indikator potrebe zamene filtera za mirise



Nakon postavljanja filtera za mirise (pripor koji se dodatno kupuje) neophodno je najpre aktivirati indikator potrebe zamene filtera za mirise  u režimu podešavanja .

Indikator potrebe zamene filtera  na početnom ekranu podseća na oko svakih 6 meseci da je neophodno zameniti filter za miris (vidi poglavlje „Čišćenje i održavanje“, odeljak „Zamena filtera za mirise“).

Režim čišćenja

Režim čišćenja  olakšava čišćenje zone za hlađenje (vidi poglavlje „Čišćenje i održavanje“). Unutrašnje osvetljenje ostaje uključeno, iako je zona za hlađenje isključena. Zvučni i optički signali su takođe isključeni.

Uključeni režim čišćenja  se prikazuje na početnom ekranu.

Nakon čišćenja neophodno je isključiti režim čišćenja . Ako su vrata uređaja zatvorena duže od 10 minuta, režim čišćenja se automatski isključuje .

Alarm za temperaturu i alarm za vrata

 Ugrožavanje zdravlja usled konzumiranja pokvarenih namirnica.

Ako je temperatura duže vreme bila viša od -18°C , namirnice mogu da se odmrznu delimično ili potpuno. Time se skraćuje rok trajanja namirnica.

Proverite da li su se namirnice potpuno ili delimično odmrznule. U tom slučaju potrošite ove namirnice što je pre moguće ili dalje obradite namirnice (kuvanjem ili pečenjem) pre nego što ih ponovo zamrznete.

Alarm za temperaturu

Rashladni uređaj je opremljen alarmom za temperaturu tako da temperatura u zoni zamrzavanja ne raste neprimetno.

Ako temperatura u zoni zamrzavanja dostigne previsoku temperaturnu oblast, na indikatoru temperature zone zamrzavanja se prikazuje .

Dodatno će se emitovati zvučni signal upozorenja sve dok ne prođe stanje alarma ili dok se prethodno ne isključi zvučni signal upozorenja.

Kada će rashladni uređaj prepoznati neku temperaturnu oblast kao previsoku zavisi od podešene temperature.

Alarm za temperaturu će se prikazati pre postojećeg alarma za vrata.

Zvučni i vizuelni signal javlja se u sledećim situacijama pod određenim uslovima:

- Pri uključivanju rashladnog uređaja temperatura u temperaturnoj zoni previše odstupa od podešene temperature.
- Prilikom razvrstavanja i vađenja zamrznutih namirnica ulazi suviše toplotnog vazduha iz prostorije.
- Pri zamrzavanju veće količine namirnica.
- Pri zamrzavanju toplih svežih namirnica.
- Došlo je do nestanka struje.
- Rashladni uređaj je neispravan.

Pre nego što isključite alarm za temperaturu, treba utvrditi uzrok alarma za temperaturu i otkloniti ga.

Ako Vam zvučni signal upozorenja smeta, možete da ga isključite ranije.

■ Dodirnite *OK*.

Poruka upozorenja je potvrđena:  se gasi, a zvučni signal upozorenja utihne.

Na displeju se pojavi početni ekran: na indikatoru temperature zone za zamrzavanje se u trajanju od oko 1 minuta trepćući prikaže najviša temperatura u zoni za zamrzavanje, koja je bila do tada. Zatim indikator temperature prebacuje na aktuelnu temperaturu u zoni za zamrzavanje.

Zvučni signal upozorenja se više ne čuje. Simbol  se gasi čim prestane stanje alarma.

Alarm za vrata

Rashladni uređaj je opremljen alarmom za vrata da bi se sprečio gubitak energije dok su vrata uređaja otvorena i radi zaštite namirnica u frižideru od toplote.

Ukoliko vrata uređaja stoje otvorena duže vreme, na odgovarajućem indikatoru temperature se prikazuje . Pored toga, emituje se zvučni signal upozorenja i treperi unutrašnje osvetljenje.

Vreme do aktiviranja alarma za vrata može da se izmeni (vidi poglavlje „Aktiviranje drugih podešavanja“).

Zvučni signal upozorenja alarma za vrata može da se isključi (vidi poglavlje „Aktiviranje drugih podešavanja“).

Čim zatvorite vrata uređaja, zvučni signal upozorenja utihne, a na displeju se isključuje .

Prevremeno isključivanje alarma za vrata

Ako vam zvučni signal upozorenja smeta, možete da ga isključite ranije.

■ Dodirnite *OK*.

 se gasi i zvučni signal upozorenja se više ne čuje. Unutrašnje osvetljenje svetli konstantno.

Ako se vrata uređaja ne zatvore, alarm za vrata se ponavlja nakon oko 1 minuta.

Čuvanje namirnica u zoni hlađenja

 Opasnost od eksplozije usled zapaljivih smeša gasova.

Zapaljive smeše gasova bi mogle da se zapale usled električnih delova.

U rashladni uređaj ne stavljajte eksplozivne materije ni proizvode koji sadrže zapaljive pogonske gasove (npr. sprejeve). Odgovarajuće limenke sa sprejom prepoznaju se po naštampanim podacima o sadržaju ili simbolu plamena. Električni delovi bi mogli da zapale gasove koji eventualno cure.

 Opasnost od oštećenja usled namirnica koje sadrže masnoću ili ulje.

Ako u rashladnom uređaju ili na njegovim vratima čuvate namirnice koje sadrže mast ili ulje, na plastici mogu da nastanu pukotine usled čega ona može da napsne ili pukne.

Pazite da mast ili ulje koje iscuri ne dođe u dodir sa plastičnim delovima rashladnog uređaja.

Ako nema dovoljno cirkulacije vazduha, smanjuje se učinak hlađenja, a raste potrošnja energije.

Ne stavljajte namirnice tik jednu uz drugu da bi vazduh mogao dobro da cirkuliše.

Ne zaklanjajte ventilator na zadnjoj strani.

Različite zone hlađenja

Zbog prirodne cirkulacije vazduha u zoni za hlađenje stvaraju se različite temperaturne oblasti.

Hladan, težak vazduh pada u donji deo zone za hlađenje. Prilikom skladištenja namirnica koristite različite hladne zone.

Ovo je rashladni uređaj sa dinamičkim hlađenjem, kod koga se prilikom rada ventilatora podešava ravnomerna temperatura. Usled toga su različite zone hlađenja manje izražene.

Najtoplija oblast

Najtoplija oblast u zoni za hlađenje se nalazi sasvim gore u prednjem delu i na vratima uređaja. Ovu oblast koristite npr. za čuvanje maslaca, kako bi se lakše nanosio, i za sir, da bi zadržao svoju aromu.

Najhladnija oblast

Najhladnija oblast u zoni hlađenja nalazi se neposredno iznad DailyFresh fioke i na zadnjoj strani uređaja.

Kod podešavanja temperature od 4 °C i odgovarajuće higijene usporava se razmnožavanje bakterija, npr. salmonelle i listerije, koje mogu da prouzrokuju teška trovanja životnim namirnicama.

Zbog toga koristite ove oblasti za sve osetljive i lako kvarljive namirnice kao što su npr.:

- riba, meso, živina
- kobasice, gotova jela
- jela/peciva sa jajima ili pavlakom
- sveže testo, testo za kolače, picu, kiš
- sir od svežeg mleka i drugi proizvodi od svežeg mleka
- humus, namazi od povrća, zamenski proizvodi za mladi sir na biljnoj bazi
- pripremljeno povrće upakovano u foliju
- generalno sve sveže namirnice (čiji se minimalni rok trajanja odnosi na temperaturu čuvanja od najmanje 4°C)

Savet: Stavljajte namirnice tako da namirnice ne dodiruju zadnju stranu zone hlađenja. U suprotnom namirnice mogu da se zalepe za zadnju stranu.

Pravilno čuvanje namirnica

U zoni za hlađenje namirnice čuvajte upakovane ili dobro pokriveno (u DailyFresh fioci postoje izuzeci). Na taj način se sprečavaju upijanje drugih mirisa, sušenje namirnica i prenošenje eventualno prisutnih bakterija. Obratite pažnju na ovo posebno prilikom skladištenja namirnica životinjskog porekla. Vodite računa da naročito namirnice poput sirovog mesa i ribe ne dođu u kontakt sa drugim namirnicama.

Kada je temperatura pravilno podešena i uz odgovarajuću higijenu, može znatno da se produži rok trajanja namirnica. Izbegavaju se otpaci hrane.

Namirnice bogate belančevinama

Vodite računa o tome da se namirnice bogate belančevinama brže kvare. To znači da se npr. mekušci i ljuskari kvare brže od ribe, a riba se kvare brže nego meso.

Čuvanje namirnica u fioci DailyFresh

DailyFresh fioka

U DailyFresh fioci vladaju optimalni uslovi za čuvanje voća i povrća.

U DailyFresh fioci vlažnost vazduha može da se reguliše tako da otprilike odgovara uskladištenim namirnicama. Veća vlažnost vazduha utiče da namirnice zadrže svoju vlažnost i da se ne suše tako brzo. Temperatura približno odgovara temperaturi u običnoj zoni za hlađenje.

Imajte na umu da je veoma važno da namirnice budu u dobrom stanju prilikom stavljanja u uređaj kako bi se dobro očувale.

Menjanje vlažnosti vazduha u DailyFresh fioci za voće i povrće

Nivo vlažnosti vazduha obično zavisi od vrste i količine stavljenih namirnica kada namirnice skladištite neupakovane.

Kada je stavljena mala količina namirnica, vlažnost vazduha može da bude nedovoljna.

Savet: Kada imate manju količinu namirnica, stavite ih u ambalažu koja ne propušta vazduh.

Odabir smanjene vlažnosti vazduha Δ

U fabričkim podešavanjima vlažnost vazduha je povišena i poklopac odeljka je pomeren unazad ΔΔΔ.

Izmenite fabrička podešavanja, ako je u DailyFresh fioci prevelika vlažnost vazduha:

- Otvorite DailyFresh fioku.

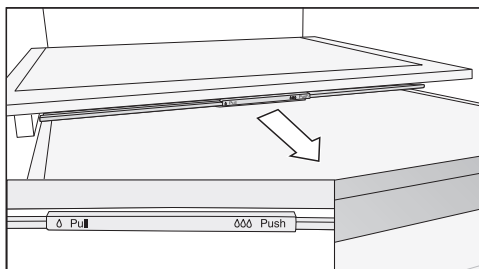

- Povucite poklopac odeljka do graničnika napred.

Poklopac odeljka je otvoren a vlažnost vazduha se smanjuje Δ.

Odabir povećane vlažnosti vazduha ΔΔΔ

- Otvorite DailyFresh fioku.

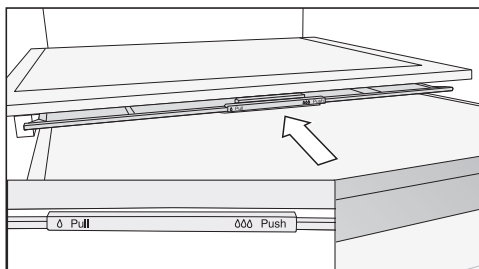

- Gurnite poklopac odeljka do graničnika nazad.

Poklopac odeljka je zatvoren a vlažnost vazduha ostaje u odeljku ΔΔΔ.

Čuvanje namirnica u fioci DailyFresh

Ukoliko niste zadovoljni izgledom namirnica koje čuvate u rashladnom uređaju (namirnica npr. već posle kraćeg vremena čuvanja izgledaju mekane ili uvele), obratite još jednom pažnju na sledeće savete:

- Skladištite samo sveže namirnice. Stanje namirnica prilikom skladištenja je odlučujuće za održavanje svežine.
- Pre stavljanja namirnica u uređaj očistite DailyFresh fioku.
- Vrlo vlažne namirnice ostavite da se ocede pre nego što ih stavite u uređaj.
- U DailyFresh fioku nemojte da skladištite namirnice osetljive na hladnoću (vidi poglavlje „Skladištenje namirnica u zoni za hlađenje“, odeljak „Nije pogodno za zonu za hlađenje“).
- Za čuvanje namirnica odaberite odgovarajući položaj poklopca odeljka (manja δ ili veća $\delta\delta$ vlažnost vazduha).
- Visoka vlažnost vazduha $\delta\delta$ se postiže samo preko vlage koju sadrže uskladištene namirnice, ako ih skladištite neupakovane. Što se više namirnica u odeljku skladišti, to je vlažnost vazduha veća.
- Ukoliko se pri podešavanju $\delta\delta$ u fioci nakupi previše vlage, što štetno utiče na namirnice, uklonite kondenzat, pre svega sa dna i stavite rešetku ili slično, tako da višak tečnosti može da kaplje. Alternativno promenite podešavanje na nepovećanu vlažnost vazduha δ , tako što ćete poklopac odeljka povući napred.
- Ukoliko vlažnost vazduha uprkos podešavanju $\delta\delta$ bude preniska, upakujte namirnice u ambalažu koja ne propušta vazduh.

Zamrzavanje i čuvanje

Šta se dešava prilikom zamrzavanja svežih namirnica?

 Ugrožavanje zdravlja usled konzumiranja pokvarenih namirnica.

Ako je temperatura duže vreme bila viša od -18°C , namirnice mogu da se odmrznu delimično ili potpuno. Time se skraćuje rok trajanja namirnica.

Proverite da li su se namirnice potpuno ili delimično odmrznule. U tom slučaju potrošite ove namirnice što je pre moguće ili dalje obradite namirnice (kuvanjem ili pečenjem) pre nego što ih ponovo zamrznete.

Sveže namirnice morate da zamrznete što brže, da bi se očuvale hranljive vrednosti, vitamini, izgled i ukus.

Kada je namirnica brzo zamrznuta, tečnost u ćeliji ima manje vremena da iz ćelija pređe u međuprostor. Ćelije se znatno manje skupljaju. Prilikom odmrzavanja samo mala količina tečnosti, koja je prešla u međuprostor, može da se vrati u ćelije, tako da je gubitak sokova veoma mali. Usled toga se stvara samo malo vode.

Maksimalni kapacitet zamrzavanja

Da bi se osiguralo da se namirnice što brže zamrznu do jezgra, ne sme se prekoračiti maksimalni kapacitet zamrzavanja. Maksimalni kapacitet zamrzavanja u roku od 24 sata možete naći na natpisnoj pločici „Kapacitet zamrzavanja ... kg/24 h“.

Stavljanje gotove smrznute hrane u rashladni uređaj

Kada želite da stavite u rashladni uređaj gotove smrznute namirnice, proverite već prilikom kupovine u prodavnici sledeće:

- da li je ambalaža oštećena
 - rok trajanja
 - temperatura zone za hlađenje u prodavnici mora da bude -18°C ili niža
- Gotove smrznute namirnice po mogućnosti transportujte u rashladnoj torbi i brzo smestite smrznute namirnice u rashladni uređaj.

Zamrzavanje svežih namirnica

Pre stavljanja namirnica

- Ako imate količinu svežih namirnica veću od 2 kg, uključite funkciju Super zamrzavanje ❄ 6 sati pre stavljanja namirnica.
- Kod još veće količine namirnica za zamrzavanje, uključite funkciju Super zamrzavanje ❄ 24 sata pre nego što stavite namirnice.

Namirnice koje su već stavljene u odeljak za zamrzavanje tako će dobiti rezervu hladnoće.

- Za zamrzavanje koristite samo sveže i besprekorne namirnice.

Imajte na umu da određene namirnice nisu pogodne za zamrzavanje. Tu, na primer, spadaju neke vrste povrća, koje se obično jedu sirove, kao što su listovi salate ili rotkvice.

Savet: Da bi se sačuvali boja, ukus, aroma i vitamin C, povrće treba da blanširate pre zamrzavanja. U tu svrhu stavite povrće u porcijama 2–3 minuta u ključalu vodu. Posle toga izvadite povrće i stavite brzo u hladnu vodu da se ohladi. Ostavite povrće da se ocedi.

Pakovanje namirnica za zamrzavanje

- Namirnice zamrzavajte u porcijama.

Savet: Radi sprečavanja isušenih površinskih slojeva smrznutih namirnica, izaberite odgovarajuće pakovanje (npr. kutije za zamrzavanje).

- Istisnite vazduh iz ambalaže i čvrsto zatvorite pakovanje.
- Na ambalaži napišite sadržaj i datum zamrzavanja.

Stavljanje namirnica za zamrzavanje

 Opasnost od oštećenja usled previše namirnica.

Usled prevelikog opterećenja može da se ošteti fioka za zamrzavanje/staklena ploča.

Pridržavajte se maksimalnih količina punjenja:

- fioka za zamrzavanje = 15 kg
- staklena ploča = 35 kg

Namirnice koje treba da se zamrznu ne smeju da dodiruju već zamrznute namirnice kako se ove ne bi delimično otopile.

- Da biste sprečili da se namirnice zamrzavanjem spoje ili prilepe, stavlajte suva pakovanja.

Da biste osigurali da se namirnice brzo zamrznu do jezgra, pakovanje ne treba da premašuje sledeću težinu:

- Voće i povrće maks. 1 kg
- Meso maks. 2,5 kg

- mala količina namirnica za zamrzavanje

Ove namirnice zamrznite u gornjim fiokama za zamrzavanje.

- Namirnice koje zamrzavate stavite po širini na dno **gornjih** fioka za zamrzavanje, kako bi se što brže potpuno zamrznule.

– VarioRoom: stavljanje maksimalne količine namirnica (vidi natpisnu pločicu)

Ukoliko su prorezi ventilatora zaklonjeni, snaga hlađenja se umanjuje, a potrošnja energije se povećava.

Vodite računa da prilikom skladištenja namirnica ne budu zaklonjeni prorezi ventilatora.

Savet: Zonu za zamrzavanje možete takođe da povećate prema potrebi. Ako u rashladni uređaj hoćete da stavite veće komade namirnica, npr. ćurku ili divljač, možete da izvadite staklene ploče između fioka za zamrzavanje.

- Izvadite gornje fiokice zamrzivača.
- Namirnice koje zamrzavate stavite po širini na gornje staklene ploče kako bi se što brže potpuno zamrznule.

Nakon zamrzavanja:

- Isključite funkciju Super zamrzavanje ❄.
- Zamrznute namirnice stavite u fioku za zamrzavanje i ponovo je gurnite u uređaj.

Brzo hlađenje napitaka

Za brzo hlađenje napitaka u zoni za hlađenje uključite funkciju Super hlađenje ❄.

Ukoliko želite da rashladite veću količinu napitaka, odnosno da dodatno rashladite napitke i u zoni za zamrzavanje, onda odaberite funkciju Party ❄ u meniju za podešavanje ⚙.

Flaše, koje ste stavili u zonu za zamrzavanje da bi se brzo ohladile, izvadite **najkasnije posle sat vremena**. Boce bi mogle da puknu.

Zamrzavanje i čuvanje

Korišćenje pribora

Priprema kocki leda

- Vodom napunite 3/4 posude za kocke leda i postavite je na dno fioke zamrzivača.
- Posudu za kocke leda, koja se zaledila za dno, odvojite tupim predmetom, npr. drškom kašike.

Savet: Kocke leda ćete lako izvaditi iz posude ukoliko ih nakratko stavite pod mlaz vode.

Zona za hlađenje i DailyFresh fioka

Zona za hlađenje i DailyFresh fioka se automatski otapaju.

Dok kompresor radi, zavisno od funkcije može doći do stvaranja inja i vodenih kapi na zadnjem zidu zone za hlađenje. Inje i vodene kapi ne morate uklanjati.

Otopljena voda otiče preko kanala i kroz odvodni otvor za otopljenu vodu u sistem za isparavanje rashladnog uređaja. Usled toplote kompresora otopljena voda će automatski ispariti.

Kanal i otvor za odvod otopljene vode držite čistim. Otopljena voda uvek treba nesmetano da otiče.

Zona za zamrzavanje

Rashladni uređaj je opremljen sistemom „NoFrost“ za automatsko otapanje rashladnog uređaja.

Nakupljena tečnost se kondenzuje na isparivaču i s vremena na vreme se automatski otapa i isparava.

Zbog automatskog otapanja u zoni za zamrzavanje nikada nema leda. Sa ovim posebnim sistemom se namirnice ne otapaju.

Čišćenje i održavanje

Natpisna pločica u unutrašnjosti rashladnog uređaja se ne sme uklanjati. Ona je potrebna u slučaju smetnje.

Vodite računa da voda ne dospe u elektroniku ili osvetljenje.

 Opasnost od oštećenja usled prodora vlage.

Para iz paročistača može da ošteti plastične i električne delove.

Za čišćenje rashladnog uređaja nemojte da koristite paročistač.

Kroz otvor za odvod otopljene vode ne sme da teče voda za čišćenje uređaja.

Napomene vezane za sredstvo za čišćenje

U unutrašnjosti rashladnog uređaja koristite samo sredstva za čišćenje i održavanje koja su neškodljiva za namirnice.

Da ne biste oštetili površine, prilikom čišćenja **nemojte** da koristite sledeće:

- sredstva za čišćenje koja sadrže sodu, amonijak, kiseline ili hlor;
- sredstva za čišćenje koja rastvaraju kamenac;
- abrazivna sredstva za čišćenje (npr. prašak, kremu za ribanje kamen za čišćenje);
- sredstva za čišćenje koja sadrže rastvarače;
- sredstva za čišćenje plemenitog čelika;
- sredstva za čišćenje mašine za pranje sudova;
- sprejeve za čišćenje retni;



- sredstva za čišćenje stakla;
- abrazivne grube sunđere i četke (npr. sunđere za pranje lonaca);
- magične sunđere;
- oštre metalne strugače.

Za čišćenje Vam preporučujemo čistu sunđerastu krpu, mlaku vodu i malo sredstva za ručno pranje sudova.



Pripremanje rashladnog uređaja za čišćenje

Čišćenje samo zone za hlađenje:

Uključite režim čišćenja . Hlađenje u zoni za hlađenje je isključeno, unutrašnje osvetljenje ostaje uključeno.

- Listajte u režimu podešavanja  pomoću senzorskog tastera < ili > do simbola .

- Dodirnite OK.

Kada je režim čišćenja  uključen, pojavljuje se tačka u gornjem uglu ekrana .

Uključen režim čišćenja  se prikazuje na početnom ekranu.

- Iz zone za hlađenje izvadite namirnice i stavite ih na hladno mesto.
- Izvadite dodatnu opremu koja može da se ukloni radi čišćenja (vidi odeljak „Uklanjanje, rastavljanje i čišćenje dodatne opreme“).

Čišćenje zone za zamrzavanje/čitavog rashladnog uređaja:

- Isključite rashladni uređaj.

Na displeju se pojavljuje  i hlađenje je isključeno.

- Iz zone zamrzavanja/rashladnog uređaja izvadite namirnice i stavite ih na hladno mesto.

- Izvadite dodatnu opremu koja može da se ukloni radi čišćenja (vidi odeljak „Uklanjanje, rastavljanje i čišćenje dodatne opreme“).

Čišćenje unutrašnjosti uređaja

Redovno čistite rashladni uređaj, bar jednom mesečno.

Ukoliko su nečistoće duže prisutne, može se desiti da posle nekog vremena nečistoće više ne mogu da se uklone.

Površine bi mogle da se oboje ili promene.

Najbolje je da odmah uklonite nečistoće.

- **Unutrašnjost uređaja** operite čistim sunderom, mlakom vodom sa malo deterdženta za ručno pranje sudova.
- Posle čišćenja sve operite čistom vodom i obrišite mekom krpom.
- Kanal i odvodni otvor za otoplenu vodu češće čistite pomoću štapića ili sličnim predmetom da bi otopljena voda mogla slobodno da otiče.
- Da bi se rashladni uređaj dovoljno provetrao i da bi se sprečilo stvaranje neprijatnih mirisa, ostavite rashladni uređaj još nakratko otvorenim.

Ručno ili čišćenje pribora u mašini za pranje sudova

Sledeće delove bi trebalo čistiti isključivo **ručno**:

- ukrasne lajsne sa efektom nerđajućeg čelika
- polica za odlaganje namirnica sa štampanim simbolom
- varijabilna polica za flaše (dostupna kao kao pribor koji se posebno kupuje)

- sve fioke i poklopci odeljka fioke (zavisno od modela)
- kutiju za sortiranje (možete da je nabavite kao pribor koji se naknadno kupuje)

Sledeći delovi su pogodni za **pranje u mašini za pranje sudova**:

 Opasnost od oštećenja usled previsokih temperatura mašine za pranje sudova.

Delovi rashladnog uređaja mogu pranjem u mašini za pranje sudova na preko 55°C da postanu neupotrebljivi i npr. da se deformišu.

Za delove koji su pogodni za pranje u mašini za pranje sudova odaberite isključivo programe za pranje sudova sa maksimalnom temperaturom od 55°C.

Zbog kontakta sa prirodnim bojama, koje se nalaze npr. u šargarepi, paradajzu i kečapu, plastični delovi bi mogli da se oboje prilikom pranja u mašini. Ova promena boje ne utiče na stabilnost delova.

- držač za flaše, pregrada za jaja, posuda za kocke leda
- prazne police za namirnice i police za flaše na vratima uređaja (bez ukrasne lajsne u izgledu od nerđajućeg čelika)
- adapteri za razdeljenu policu za odlaganje
- police za odlaganje namirnica (bez lajsni i bez štampanog simbola)
- staklene ploče (bez zaštitnih lajsni)
- držač filtera za mirise (dostupan kao pribor koji se posebno kupuje)

Čišćenje i održavanje

Vađenje i rastavljanje dodatne opreme za čišćenje

Rastavljanje police za namirnice/police za flaše

Uklonite ukrasnu lajsnu sa efektom nerđajućeg čelika pre pranja police za namirnice/police za flaše u mašini za pranje posuđa.

Da biste uklonili ukrasnu lajsnu, postupite na sledeći način:

- Stavite policu za namirnice/flaše na radnu površinu.
- Skinite ukrasnu lajsnu tako što ćete početi da je skidate sa jedne strane.
- Nakon čišćenja ponovo pričvrstite ukrasnu lajsnu na policu za namirnice/flaše.

Rastavljanje police

Pre čišćenja police za odlaganje namirnica skinite plastičnu lajsnu i zadnju zaštitnu lajsnu. Pri tom postupite na sledeći način:

- Policu položite na meku podlogu (npr. krpu za sudove) na radnu površinu.

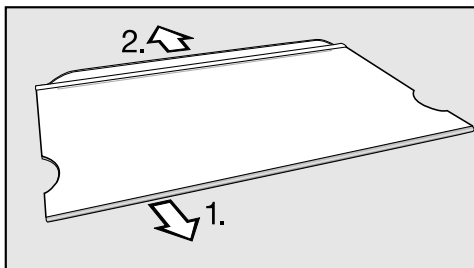

- Skinite plastičnu lajsnu tako što ćete početi da je skidate sa jedne strane.
- Skinite zaštitnu lajsnu.
- Nakon čišćenja ponovo pričvrstite plastičnu ili zaštitnu lajsnu na policu za odlaganje namirnica.

Rastavljanje razdeljene police za odlaganje namirnica

Pre čišćenja police za odlaganje namirnica skinite ukrasnu i zaštitnu lajsnu. Pri tom postupite na sledeći način:

- Police za odlaganje namirnica položite na radnu površinu, koristeći meku podlogu (npr. krpu za sudove).
- Skinite ukrasnu lajsnu tako što ćete početi da je skidate sa jedne strane.
- Skinite zaštitnu lajsnu, tako što ćete početi da je skidate sa jedne strane.
- Skinite oba adaptera, levo i desno sa ispupčenja za odlaganje.
- Nakon čišćenja postavite oba adaptera na željenu visinu levo i desno na ispupčenja za odlaganje.
- Ponovo postavite ukrasnu i zaštitnu lajsnu na odgovarajuću policu za odlaganje.

Vađenje fioka iz zone hlađenja

- Izvucite fioku do polovine.

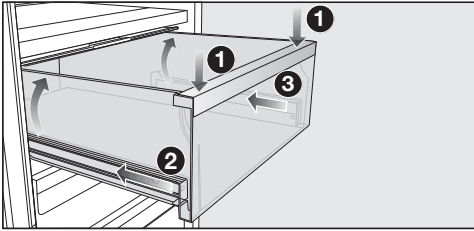

- Pritisnite prednju stranu fioke nadole ① tako da se podigne zadnji deo fioke. Držite fioku pritisnutu nadole.
- Sada pažljivo umetnite levu ② pa desnu ③ šinu oko 2 cm.

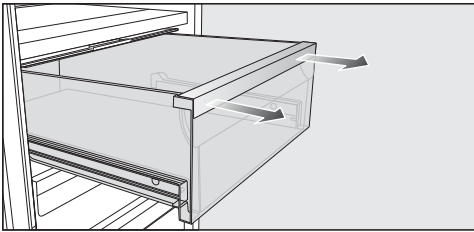

- Obema rukama snažno povucite fioku prema sebi.

Zatim ponovo ubacite teleskopske vođice kako bi se izbegla oštećenja.

Stavljanje fioka

- Fioku stavite na potpuno uvučene teleskopske vođice.
- Gurnite fioku u rashladni uređaj tako da čujno upadne u ležište.

Vađenje poklopca odeljka

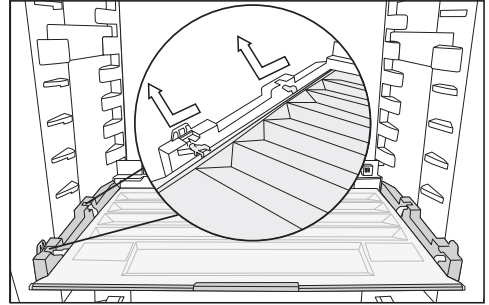

- Podignite poklopac spređa i izvucite ga napolje.
- Nakon čišćenja ponovo gurnite poklopac odeljka.

Vađenje fioka i staklenih ploča iz zone zamrzavanja

- Izvucite fioku i pri tome je malo podignite napred.
- Izvucite staklenu ploču malo je podižući napred.

Postavite staklene ploče i fiokice u zonu zamrzavanja

- Stavite staklenu ploču ukoso na vođice.
- Ugurajte staklenu ploču i pritom spustite staklenu ploču.
- Stavite fioku ukoso na vođice.
- Ugurajte fioku i pri tome je spustite.

Zamena filtera za mirise (pribor koji se posebno kupuje)

Filtere za mirise u držaču menjajte otprilike svakih 6 meseci.

Symbol 🌐 na početnom ekranu vas podseća da filter za mirise mora da se promeni.

Čišćenje i održavanje

Zamenski filteri za mirise KKF-RF su dostupni u Miele servisu, u specijalizovanoj prodavnici ili putem internet prezentacije firme Miele.

- Držač filtera za mirise izvucite nagore sa police za odlaganje.

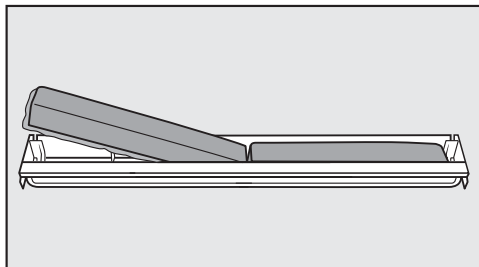

- Izvadite oba filtera za mirise i stavite nove filtere sa ovičenom stranom nadole u držač.

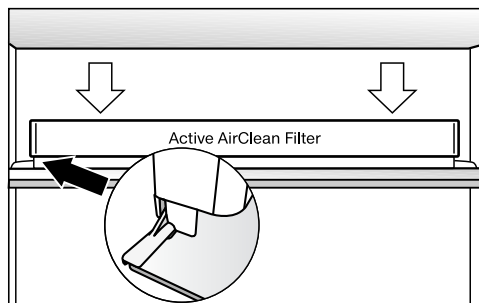

- Stavite nosač po sredini na zadnju zaštitnu lamsnu police za odlaganje, tako da se tamo fiksira.
- Da biste potvrdili zamenu filtera, dodirnite senzorski taster **OK**.

Indikator za potrebu zamene filtera za mirise se gasi a tajmer se poništava.

Simbol 🌐 se gasi na početnom ekranu.

Čišćenje prednje i bočnih strana

Ukoliko su nečistoće duže prisutne, može se desiti da posle nekog vremena više ne mogu da se uklone. Površine bi mogli da se oboje ili promene. Najbolje je da odmah uklonite nečistoće na prednjoj i bočnim stranica uređaja.

Sve površine su osetljive na grebanje i mogu da se oboje ili promene ukoliko dođu u dodir sa neodgovarajućim sredstvima za čišćenje.

Molimo pročitajte informacije u odeljku „Napomene vezane za sredstvo za čišćenje“ na početku ovog poglavlja.

- Očistite površine čistom sunderastom krpom, deterdžentom za pranje sudova i toplom vodom. Za čišćenje možete da koristite i čistu, vlažnu krpu od mikrovlakana bez sredstva za čišćenje.
- Posle čišćenja operite sve čistom vodom i obrišite mekom krpom.

CleanSteel (edt/cs) -Prednja strana uređaja

⚠ Opasnost od oštećenja usled pogrešnog čišćenja.
Oštećuje se površinski sloj.
Ovu površinu **ne tretirajte sredstvom za čišćenje plemenitog čelika**.

Prednja strana uređaja je oplemenjena kvalitetnim površinskim slojem. Ona štiti uređaj od prljavštine i olakšava čišćenje.

BlackBoard (bb) - Prednja strana uređaja

 Opasnost od oštećenja usled pogrešnog čišćenja.

Stakleni front može da promeni boju i da se promeni ako stakleni front čistite samo mestimično i nečistoću brišete na suvo.

Brišite stakleni front celom površinom mokrom krpom.

Prilikom korišćenja sredstva za čišćenje stakla sa dodatkom, npr. limuna ili slično dolazi do stvaranja pruga po celoj površini.

Koristite sredstvo za čišćenje stakla sa blagom koncentracijom alkohola, koje ne sadrži dodatke.

Savet: Takođe preporučujemo Miele sredstvo za čišćenje staklokeramike i plemenitog čelika.

Čišćenje zaptivke na vratima

 Opasnost od oštećenja usled pogrešnog čišćenja.

Prilikom tretiranja zaptivke na vratima uljima ili mastima zaptivka vrata može da postane porozna.

Zaptivku na vratima ne premazujte uljima ili mastima.

- Zaptivku na vratima redovno čistite samo vodom i na kraju je temeljno obrišite suvom krpom.

Čišćenje otvora za dovod i odvod vazduha

Naslage prašine povećavaju potrošnju energije.

- Otvore za dovod i odvod vazduha čistite redovno uz pomoć četkice ili usisivača (za to koristite npr. usisnu četku za Miele usisivače).

Nakon čišćenja

- U rashladni uređaj postavite sve delove.
- Po potrebi ponovo uključite rashladni uređaj.
- Ukoliko ste aktivirali režim čišćenja  zone za hlađenje: Na komandnoj ploči dodirnite senzorski taster OK.



Na displeju se prikazuje .

- Dodirnite OK.

Kada je režim čišćenja  isključen, tačka u gornjem uglu ekrana nestaje.

- Listajte pomoću senzorskog tastera < i > do simbola  i dodirnite OK.

Zona za hlađenje počinje ponovo da hladiti.

- Uključite funkciju Super zamrzavanja  na izvesno vreme kako bi se zona za zamrzavanje brzo ohladila.
- Uključite funkciju Super hlađenje  na izvesno vreme kako bi se zona za hlađenje brzo ohladila.
- Stavite namirnice u zonu za hlađenje.
- Fioke zamrzivača sa namirnicama ubacite u zonu za zamrzavanje čim temperatura u zoni za zamrzavanje bude dovoljno niska.
- Isključite funkciju Super zamrzavanja  čim bude dostignuta konstantna temperatura zone za zamrzavanje od najmanje -18°C.
- Zatvorite vrata uređaja.

Rešavanje problema

Većinu smetnji i grešaka možete da otklonite sami. U mnogim slučajevima ćete uštedeti vreme i novac, jer nećete morati da kontaktirate servisnu službu.

Dodatne informacije o samostalnom otklanjanju smetnji možete naći na adresi www.miele.com/service.



Ako je moguće, ne otvarajte rashladni uređaja do otklanjanja smetnje, da bi gubitak hladnoće bio što manji.

Problem	Uzrok i otklanjanje
Kompresor se uključuje sve češće i duže, a temperatura u rashladnom uređaju je previše niska.	Otvori za dovod i odvod vazduha su pokriveni ili prašnjavi. <ul style="list-style-type: none">■ Ne pokrivajte otvore za dovod i odvod vazduha.■ Otvore za dovod i odvod vazduha redovno čistite od prašine.
	Vrata uređaja su često otvarana ili su u uređaj stavljene ili zamrznute velike količine svežih namirnica. <ul style="list-style-type: none">■ Vrata uređaja otvarajte samo po potrebi i držite ih otvorena što je moguće kraće. Neophodna temperatura automatski se uspostavlja posle izvesnog vremena.
	Vrata uređaja nisu dobro zatvorena. U zoni za zamrzavanje se eventualno već stvorio deblji sloj leda. <ul style="list-style-type: none">■ Zatvorite vrata uređaja. Neophodna temperatura automatski se uspostavlja posle izvesnog vremena. <p>Ako se već stvorio debeli sloj leda, smanjuje se učinak hlađenja, usled čega raste potrošnja energije.</p> <ul style="list-style-type: none">■ Otopite i očistite rashladni uređaj.
	Temperatura okoline je previsoka. Što je viša temperatura okoline, utoliko duže radi kompresor. <ul style="list-style-type: none">■ Pridržavajte se uputstava u poglavlju „Instalacija“, odeljak „Mesto postavljanja“.
	Rashladni uređaj nije pravilno ugrađen u komoru. <ul style="list-style-type: none">■ Ugradite rashladni uređaj u skladu sa instrukcijama navedenim u uputstvu za montažu.
	Podešena je previše niska temperatura u rashladnom uređaju.

















Problem	Uzrok i otklanjanje
	<ul style="list-style-type: none"> ■ Korigujte podešavanje temperature.
	<p>Odjednom je zamrznuta veća količina namirnica.</p> <ul style="list-style-type: none"> ■ Pridržavajte se uputstava iz poglavlja „Zamrzavanje i čuvanje“.
	<p>Funkcija Super hlađenje ❄️ je još uvek uključena.</p> <ul style="list-style-type: none"> ■ Radi uštede energije, funkciju Super hlađenje ❄️ možete sami da isključite ranije.
	<p>Funkcija Super zamrzavanje ❄️ je još uvek uključena.</p> <ul style="list-style-type: none"> ■ Radi uštede energije, funkciju Super zamrzavanje ❄️ možete sami da isključite ranije.







Opšti problemi sa rashladnim uređajem

Problem	Uzrok i otklanjanje
<p>Ne čuje se zvučni signal upozorenja iako vrata uređaja već dugo stoje otvorena.</p>	<p>To nije greška. Zvučni signal upozorenja u režimu podešavanja se isključio. Ako želite ponovo da uključite zvučni alarm:</p> <ul style="list-style-type: none"> ■ Dodirnite <i>OK</i>. <p>Na displeju se prikazuje 🌡️.</p> <ul style="list-style-type: none"> ■ Listajte pomoću senzorskog tastera < ili > do simbola ❄️. ■ Dodirnite <i>OK</i>. ■ Listajte pomoću senzorskog tastera < ili > do simbola 🔊). ■ Dodirnite <i>OK</i>. ■ Uz pomoć senzorskih tastera < i > odaberite jačinu zvučnih upozorenja i zvučnih signala. ■ Dodirnite <i>OK</i>. <p>Kada su zvučna upozorenja i zvučni signali uključeni, pojavljuje se 🔊).</p>





Rešavanje problema



Poruke na displeju

Poruka	Uzrok i otklanjanje
Na displeju svetli  , rashladni uređaj nema snagu hlađenja, ali funkcionije rukovanje rashladnim uređajem, kao i unutrašnje osvetljenje.	<p>Demo program je uključen.</p> <ul style="list-style-type: none">■ Dodirnite <i>OK</i>. <p>Na displeju se prvo prikazuje Miele, a zatim početni ekran.</p> <ul style="list-style-type: none">■ Dodirnite <i>OK</i>.■ Listajte u režimu podešavanja  pomoću senzorskog tastera < ili > do simbola .■ Dodirnite <i>OK</i>. <p>Nakon isključivanja demo programa , rashladni uređaj se isključuje i mora ponovo da se uključi.</p>
Na ekranu svetli  , rukovanje rashladnim uređajem nije moguće.	<p>Funkcija čišćenja je i dalje uključena.</p> <ul style="list-style-type: none">■ Isključite funkciju čišćenja dodirnom na senzorski taster <i>OK</i> na kontrolnoj tabli. <p>Na displeju se prikazuje .</p> <ul style="list-style-type: none">■ Dodirnite <i>OK</i>. <p>Kada je režim čišćenja  isključen, tačka u gornjem uglu ekrana nestaje.</p> <ul style="list-style-type: none">■ Listajte pomoću senzorskog tastera < ili > do simbola  i dodirnite <i>OK</i>. <p>Rashladni uređaj počinje ponovo da hladi.</p>
Na displeju se ne prikazuje ništa. Ekran je crn.	<p>Uključen je Šabat-program : unutrašnje osvetljenje je isključeno, a rashladni uređaj hladi.</p> <ul style="list-style-type: none">■ Dodirnite <i>OK</i>. <p>Na displeju se prikazuje .</p> <ul style="list-style-type: none">■ Dodirnite <i>OK</i>. <p>Kada je Šabat-program  uključen, pojavljuje se tačka u gornjem uglu ekrana .</p> <ul style="list-style-type: none">■ Dodirnite <i>OK</i>. <p>Kada je Šabat-program  isključen, tačka u gornjem uglu ekrana nestaje.</p>
Na ekranu svetli  , rukovanje rashladnim uređajem nije moguće.	<p>Funkcija zaključavanja je uključena.</p> <ul style="list-style-type: none">■ Otključajte nakratko rashladni uređaj ili potpuno isključite funkciju zaključavanja (vidi poglavlje „Aktiviranje drugih podešavanja“, odeljak „Funkcija zaključavanja /  kratko deaktiviranje/potpuno isključivanje“).





Poruka	Uzrok i otklanjanje
<p>Na početnom ekranu svetli simbol , a dodatno se čuje zvučni signal.</p>	<p>Indikator potrebe za zamenu filtera za mirise  vas podseća da filter za mirise mora da se promeni.</p> <ul style="list-style-type: none"> ■ Zamenite filter za mirise u držaču (videti poglavlje „Čišćenje i održavanje“, odeljak „Zamena filtera za mirise“) (pribor koji se posebno kupuje) i potvrdite promenu filtera za mirise pritiskom na senzorski taster <i>OK</i>. <p>Simbol  se gasi na početnom ekranu.</p>
<p>Na odgovarajućem indikatoru temperature svetli  , a dodatno se oglašava zvučni signal upozorenja i unutrašnje osvetljenje pulsira.</p>	<p>Aktiviran je alarm za vrata.</p> <ul style="list-style-type: none"> ■ Dodirnite <i>OK</i>. <p>Zvučni signal upozorenja se više ne čuje, simbol   se isključuje i unutrašnje osvetljenje ponovo svetli konstantno.</p> <ul style="list-style-type: none"> ■ Zatvorite odgovarajuća vrata uređaja.

Rešavanje problema



Poruka	Uzrok i otklanjanje
<p>Na indikatoru temperature zone za zamrzavanje svetli  , a dodatno se začuje zvučni signal upozorenja.</p>	<p>Aktiviran je alarm za temperaturu zavisno od podešene temperature zona za zamrzavanje je suviše topla ili suviše hladna.</p> <p>Razlozi za to mogu npr. da budu:</p> <ul style="list-style-type: none">– Vrata uređaja su često otvarana.– Zamrznuta je velika količina namirnica, a nije uključena funkcija Intenzivno zamrzavanje.– Bio je duži prekid u napajanju (nestanak struje).– Rashladni uređaj je neispravan. <p>■ Dodirnite <i>OK</i>.</p> <p>Poruka upozorenja je potvrđena:   se gasi, a zvučni signal upozorenja utihne.</p> <p>Na displeju se u trajanju od oko 1 minuta trepćući prikazuje najviša temperatura koja je u zoni zamrzavanja bila do tada. Zatim indikator temperature prebacuje na aktuelnu temperaturu u zoni za zamrzavanje.</p> <p>Trepćući indikator temperature možete da napustite pre vremena:</p> <p>■ Dodirnite <i>OK</i>.</p> <p>Prikazana najviša temperatura se briše. Posle toga se na indikatoru temperature ponovo pojavljuje stvarna trenutna temperatura zone za zamrzavanje.</p> <p>■ Otklonite uzrok stanja alarma.</p> <p>■ Zavisno od temperature, proverite da li su se namirnice otopile delimično ili čak potpuno. Ukoliko jesu, dalje obradite namirnice (kuvanjem ili pečenjem) pre nego što ih ponovo zamrznete.</p>





Poruka	Uzrok i otklanjanje
<p>Na ekranu svetli  i dodatno se čuje zvučni signal upozorenja.</p>	<p>Prikazuje se prekid napajanja strujom: temperatura u zoni zamrzavanje je poslednjih dana ili sati u međuvremenu previše porasla zbog ispada električne mreže ili prekida u napajanju strujom.</p> <ul style="list-style-type: none"> ■ Dodirnite <i>OK</i>. <p>Obaveštenje o postojanju greške je potvrđeno:  se gasi, a zvučni signal upozorenja utihne.</p> <p>Na indikatoru temperature zone za zamrzavanje se u trajanju od oko 1 minuta trepćući prikazuje najviša temperatura koja je u zoni zamrzavanja bila do tada. Zatim indikator temperature prebacuje na aktuelnu temperaturu u zoni za zamrzavanje.</p> <p>Trepćući indikator temperature možete da napustite pre vremena:</p> <ul style="list-style-type: none"> ■ Dodirnite <i>OK</i>. <p>Prikazana najviša temperatura se briše. Posle toga se na indikatoru temperature ponovo pojavljuje stvarna trenutna temperatura zone za zamrzavanje. Rashladni uređaj radi sa temperaturom koja je poslednja podešena.</p> <ul style="list-style-type: none"> ■ Otklonite uzrok stanja alarma. ■ Zavisno od temperature proverite da li su se namirnice otopile delimično ili čak potpuno. Ukoliko jesu, dalje obradite namirnice (kuvanjem ili pečenjem) pre nego što ih ponovo zamrznete.

Rešavanje problema

Poruka	Uzrok i otklanjanje
Na displeju svetli , eventualno se prikazuje šifra greške F sa ciframa. Dodatno se čuje zvučni signal upozorenja.	<p>Postoji smetnja.</p> <ul style="list-style-type: none">■ Isključite zvučni signal upozorenja tako što ćete dodirnuti <i>OK</i>.■ Pozovite servisnu službu. <p>Da biste prijavili smetnju, pored prikazane šifre greške takođe su vam potrebni identifikaciona oznaka modela i fabrički broj vašeg rashladnog uređaja. Ove informacije  mogu da budu direktno prikazane:</p> <ul style="list-style-type: none">■ Dodirnite <i>OK</i>. <p>Na displeju će biti prikazani potrebni podaci o uređaju.</p> <ul style="list-style-type: none">■ Dodirnite <i>OK</i>.■ Da biste isključili rashladni uređaj, listajte pomoću senzorskog tastera < ili > do simbola .■ Da biste izašli iz prikaza informacija, listajte pomoću senzorskog tastera < ili > do simbola .■ Dodirnite <i>OK</i>. <p>Prikazuje se greška uređaja: ovaj prikaz uvek ima prioritet i odmah prekida svako podešavanje koje trenutno vršite.</p> <p>Kvar uređaja ima prioritet i uvek se prikazuje pre postojećeg alarma za vrata i/ili temperaturu.</p>

Unutrašnje osvetljenje

Problem	Uzrok i otklanjanje
 Opasnost od strujnog udara usled nezaštićenih delova koji su pod naponom. Prilikom skidanja poklopca osvetljenja možete doći u dodir sa delovima koji su pod naponom. Nemojte da skidate poklopac osvetljenja. LED osvetljenje sme da zameni i popravi isključivo servis.	
 Opasnost od povreda usled LED osvetljenja. Ovo osvetljenje odgovara rizičnoj grupi RG 2. Ukoliko je oštećen poklopac, može doći do povrede očiju. Ukoliko je poklopac sijalice oštećen, ne gledajte pomoću optičkih instrumenata (lupe ili sličnim) direktno u svetlo iz neposredne blizine.	

Problem	Uzrok i otklanjanje
Osvetljenje unutrašnjosti ne funkcioniše.	Rashladni uređaj nije uključen. <ul style="list-style-type: none"> ■ Uključite rashladni uređaj.
	Uključen je Šabat-program  : displej je crn, a rashladni uređaj hladi. <ul style="list-style-type: none"> ■ Dodirnite <i>OK</i>.
	Na displeju se prikazuje  . <ul style="list-style-type: none"> ■ Dodirnite <i>OK</i>.
	Kada je Šabat-program  uključen, pojavljuje se tačka u gornjem uglu ekrana  . <ul style="list-style-type: none"> ■ Dodirnite <i>OK</i>.
	Kada je Šabat-program  isključen, tačka u gornjem uglu ekrana nestaje.
	Kada su vrata uređaja otvorena, unutrašnje osvetljenje se zbog pregrevanja automatski isključuje nakon otprilike 15 minuta. Ukoliko to nije razlog, postoji neka smetnja. <ul style="list-style-type: none"> ■ Pozovite servis.

Servisna služba

Na www.miele.com/service ćete naći informacije o tome kako samostalno da otklonite smetnje, kao i informacije o Miele rezervnim delovima.

Kontakt za prijavu smetnji

U slučaju smetnji koje ne možete da otklonite, obratite se npr. vašem specijalizovanom Miele prodavcu ili Miele servisnoj službi.

Miele servisnu službu možete rezervirati putem interneta na www.miele.com/service.

Podatke za kontakt Miele servisne službe ćete naći na kraju ovog dokumenta.

Servisnoj službi je potrebna identifikaciona oznaka modela i fabrički broj (fabr./SB/br.). Oba podatka ćete naći na natpisnoj pločici u unutrašnjosti rashladnog uređaja ili, u zavisnosti od modela, u režimu za podešavanje pod informacijama **i**.

EPREL baza podataka

Od 1. marta 2021. godine, informacije o označavanju energetske efikasnosti i zahtevima eko-dizajna moći ćete da nađete u evropskoj bazi podataka proizvoda (EPREL). Putem sledeće veze <https://eprel.ec.europa.eu/> dospećete u bazu podataka proizvoda. Tamo ćete dobiti upit da unesete identifikacionu oznaku modela.

Identifikacionu oznaku modela ćete naći na natpisnoj pločici u unutrašnjosti rashladnog uređaja ili, u zavisnosti od modela, u režimu za podešavanje pod informacijama **i**.

Miele			
XXXXXX	Nr. XX/XXXXXXXXXX.		
WEINTEMPERERSCHRANK/UNTERTISCHMODELL MULTI-TEMPERATURE WINE STORAGE CABINET/UNDER-COUNTER FRIGORIFERO A MISCELTI TEMPERATURES WINE CHILLER/ENCASTRABLE SOUS PLATIN #FRIGORIFERO A MISCELTI TEMPERATURES WINE CHILLER/ENCASTRABLE SOUS PLATIN ВИННИЙ ТЕМПЕРАТУРНЫЙ ШКАФ			
Klasse/Class Class/Classe SN-ST	Ap-Typ/AP-Type AP-Type/AP-Tipo	Bruttinhalt/Gross Capacity Volume Brut/Capacità Bruta XXXX l	Gefriervermögen/Freezing Capacity Pouvoir de Congelation/Capacità Congeladora
Nutzhalt NetCapacity Volume Utile Capac. Util	Ges / K / G / WINE / KALT Tot / R / F / WINE / CHILL To / R / C / WINE / CHILL		R600a: XXg

Garancija

Garantni rok iznosi 2 godine.

Ostale informacije ćete naći u priloženim garantnim uslovima.

Informacije

Deklaracija o usaglašenosti

Firma Miele ovim izjavljuje, da je ovaj kombinovani frižider usaglašen sa direktivom 2014/53/EU.

Potpuni tekst EU Deklaracije o usaglašenosti ćete dobiti na nekoj od sledećih internet adresa:

- proizvodi, preuzimanje, na www.miele.rs
- servis, traženje informacija, uputstva za upotrebu, na <https://miele.rs/manual> uz navođenje naziva proizvoda ili fabričkog broja

Frekventni opseg	2,4000 GHz – 2,4835 GHz
Maksimalna predajna snaga	< 100 mW

Autorska prava i licence

Za rukovanje i upravljanje komunikacionim modulom, Miele koristi sopstveni ili softver trećih lica za koji ne važe takozvani uslovi licenciranja otvorenog koda. Ovaj softver/softverske komponente su zaštićeni autorskim pravom. Autorska prava firme Miele i trećih lica se moraju poštovati.

Pored toga, komunikacioni modul koji je integrisan u uređaj sadrži softverske komponente koje se distribuiraju pod uslovima licence otvorenog koda. Sadržane komponente otvorenog koda, uključujući pripadajuće napomene o autorskim pravima, kopije trenutno važećih uslova licence, kao i eventualne dodatne informacije, mogu da se pogledaju lokalno putem IP adrese preko internet pretraživača ([http\[s\]://<ip adresa>/Licenses](http[s]://<ip adresa>/Licenses)). Tamo navedena pravila o odgovornosti i garanciji uslova licence otvorenog koda važe samo u odnosu na važeće nosioce prava.

MIELE d.o.o.
Balkanska 2
11000 Beograd

Telefon: +381 22 77 111

e-mail: info@miele.rs

www.miele.rs

Nemačka
Miele & Cie. KG
Carl-Miele-Straße 29
33332 Gütersloh

KFN 4795 ...

sr-RS

M.-Nr. 12 357 890 / 02