

















Ръководство за употреба Комбиниран хладилник с фризер



Задължително прочетете тази инструкция за експлоатация и монтаж преди поставянето, монтажа и пускането в експлоатация. Така ще предпазите себе си и ще предотвратите евентуални щети.

Съдържание

Указания за безопасност и предупреждения	5
Вашият принос към опазването на околната среда	15
Монтаж	16
Място на монтиране	16
Климатичен клас	17
Изисквания относно вентилацията	17
Разполагане на няколко хладилни уреда	18
Промяна на отварянето на вратата	18
Монтиране на доставените дистанционни елементи	18
Поставяне на хладилния уред	19
Нивелиране на хладилния уред	19
Вграждане на хладилния уред в кухненски бокс	20
Размери на уреда	23
Свързване към електричеството	27
Енергоспестяване	28
Описание на уреда	30
Преглед на уреда	30
Панел за управление със стартов дисплей	32
Режим на настройка 	32
Избор на желаната функция в режим на настройка 	35
Оформление на вътрешното пространство	36
Преместване на отделенията за съхранение/отделението за бутилки	36
Закачване на поставките за яйца	36
Преместване или премахване на държача за бутилки	36
Преместване на рафта за съхранение	37
Преместване на двукомпонентен рафт за съхранение	37
Преместване на двукомпонентен рафт за съхранение	37
Място за тава за печене	38
Поставяне на филтър за миризми	38
Blackboard edition: индивидуален надпис на вратите на уредите	39
Доставени принадлежности	39
Допълнителни закупувани принадлежности	40
Включване и изключване на фризера	42
Преди първото включване	42
Свързване на хладилника	42
Включване на хладилника	42
Изключване на хладилника	42
Изключване на зоната за охлаждане отделно	43
При продължително отсъствие	43

Оптимална температура	44
Индикатор за температурата	44
Настройване на температурата в зоната за охлаждане/замразяване	44
Възможни стойности за настройка	44
Използване на функциите “Бързо охлаждане”, “Супер замразяване” и “DynaCool”	45
Предприемане на други настройки	48
Обяснения на съответните настройки	48
Режим “Парти” 	48
Режим “Отпуск” 	48
Включване на функцията за заключване  / 	49
Режим “Шабат” 	49
Промяна на периода до използване на алармата за отворена врата 	51
Miele@home	51
Промяна на силата на предупредителните и звуковите сигнали  / 	52
Промяна на яркостта на дисплея 	53
Изключване на режима за презентация 	53
Възстановяване на фабричните настройки 	53
Информация 	53
Индикация за смяна на филтъра за миризми 	54
Режим за почистване 	54
Аларма за температурата и за вратата	55
Съхранение на продукти в зоната за охлаждане	57
Участъци с различно охлаждане	57
Продукти, неподходящи за зоната за охлаждане	58
Указания за закупуване на хранителни продукти	58
Правилно съхранение на хранителните продукти	58
Съхранение на хранителни продукти в чекмеджето DailyFresh	60
Чекмедже DailyFresh	60
Замразяване и съхраняване	62
Какво се случва при замразяване на пресни хранителни продукти?	62
Максимален капацитет на замразяване	62
Съхранение на готови дълбокозамразени продукти	62
Замразяване на пресни хранителни продукти от потребителя	62
Продължителност на съхранение на замразени хранителни продукти	64
Бързо охлаждане на напитки	65
Използване на аксесоари	65
Приготвяне на ледени кубчета	65
Обезскрежаване	66

Съдържание

Почистване и поддръжка	67
Указания относно препаратите за почистване	67
Подготовка на хладилника за почистване	67
Почистване на вътрешното пространство	68
Почистване на аксесоарите на ръка или в съдомиялна машина	68
Изваждане и разглобяване на аксесоари за почистването.....	69
Поставяне на стъклените полици и чекмеджета на зоната за замразяване	71
Почистване на предния панел на уреда и на страничните стени.....	72
Почистване на уплътнението на вратата	73
Почистване на вентилационните и обезвъздушителните отвори.....	73
След почистването	73
Какво да правим, когато	74
Причини за шумовете	83
Сервизно обслужване	84
Контакт при неизправности	84
База данни EPREL	84
Гаранция.....	84
Декларация за съответствие	85
Авторски права и лицензи	86

Указания за безопасност и предупреждения

Този хладилен уред съответства на предписаните изисквания за безопасност. Неправилното боравене с него обаче може да причини нараняване на хора и материални щети.

Прочетете внимателно ръководството за употреба и монтаж, преди да започнете да използвате хладилния уред. То съдържа важни указания за монтажа, безопасността, употребата и техническото обслужване. Така ще предпазите себе си и ще предотвратите причиняването на щети на хладилния уред.

Съгласно стандарт IEC 60335-1 Miele обръща изрично внимание на това, че цялата налична информация за монтаж на хладилника, както и указанията за безопасност и предупрежденията, трябва непременно да се прочетат и да се спазват.

Miele не носи отговорност за щети, които са причинени вследствие на неспазване на тези указания.

Запазете това ръководство за употреба и монтаж и го предайте на евентуален следващ собственик.

Употреба по предназначение

► Този хладилник е предназначен за употреба в домакинството и в среда, подобна на домашната, например

- в магазини, офиси и друга подобна работна среда
- в селскостопански постройки
- от клиенти в хотели, мотели, закусвални и други типични жилищни пространства.

Този хладилник не е предназначен за употреба на открито.

► Използвайте хладилника единствено и само в домакинство за охлаждане и съхраняване на хранителни продукти, както и за съхраняване на замразени храни, за замразяване на пресни продукти и за приготвяне на лед.

Не се разрешава използването за никакви други цели.

Указания за безопасност и предупреждения

▶ Хладилникът не е предназначен за съхраняване и охлаждане на медикаменти, кръвна плазма, лабораторни препарати или подобни вещества и продукти, залегнали в основата на медицинската продуктова линия. Неправилното използване на хладилника може да доведе до увреждане на съхраняваните стоки или тяхното разваляне. Освен това хладилникът не е подходящ за работа във взривоопасни зони.

Miele не носи отговорност за щети, които са причинени от употреба не по предназначение или от неправилна експлоатация.

▶ Лица (включително деца), които поради ограничените си физически, сензорни или умствени способности или поради своята неопитност или незнание не са в състояние да използват правилно хладилния уред, трябва да бъдат наблюдавани по време на експлоатация.

Тези лица могат да използват хладилния уред без надзор само когато работата с него им е обяснена така, че да могат да го използват по безопасен начин и да разберат потенциалните опасности вследствие на неправилната употреба.

Деца в домакинството

▶ Деца под 8 години трябва да се държат далеч от фризера, освен ако не са под постоянно наблюдение.

▶ Деца над осем годишна възраст могат да боравят с фризера без надзор единствено и само ако предварително им е обяснено как да работят безопасно с него. Децата трябва да са в състояние да разпознават и разбират потенциалните опасности вследствие на неправилната употреба.

▶ Децата не трябва да почистват или поддържат фризера без надзор.

▶ Наблюдавайте децата, които се намират близо до фризера. Не позволявайте на децата да си играят с фризера.

▶ Опасност от задушаване! В процеса на игра децата могат да се увият в опаковъчния материал (например фолиото) или да го поставят на главата си и да се задушат. Дръжте опаковката на недостъпно за деца място.

Техническа безопасност

► Системата на охлаждащата течност е тествана за течове. Този хладилник съответства на предписаните изисквания за безопасност, както и на съответните директиви на ЕО.



► Предупреждение: опасност от пожар/запалими материали. Този символ се намира върху компресора и указва за наличие на запалими материали. Не премахвайте този стикер.

Съдържащият се хладилен агент (данни върху табелката с данни) е екологичен, но запалим.

Използването на този екологичен хладилен агент води до частично увеличаване на шума при експлоатация. Освен работните шумове на компресора могат да се появят и шумове от циркулацията в целия охлаждащ кръг. За съжаление тези ефекти не могат да бъдат избегнати, но нямат никакво въздействие върху функционалността на хладилния уред.

При транспортирането и при вграждането/монтажа на хладилния уред внимавайте да не бъдат повредени компоненти на охлаждащия кръг. Пръскащият хладилен агент може да увреди очите, а изтичащият хладилен агент може да се възпламени.

При повреди:

- Избягвайте открит огън или запалителни източници.
- Изключете хладилния уред от електрическата мрежа.
- Проветрете за няколко минути помещението, в което се намира хладилният уред.
- Уведомете отдела за обслужване на клиенти.

► Колкото повече хладилен агент има в един хладилен уред, в толкова по-голямо помещение трябва да бъде монтиран той. При евентуален теч в прекалено малки помещения може да се образува възпламенима смес от газ и въздух. За всеки 8 g хладилен агент помещението трябва да разполага с обем най-малко 1 m³. Количеството на хладилния агент е отбелязано на табелката с данни във вътрешността на хладилния уред.

Указания за безопасност и предупреждения

- ▶ Параметрите за свързване (предпазител, честота, напрежение) върху Табелката с данни на фризера трябва задължително да съвпадат с данните на електрическата мрежа, за да се избегне опасността от увреждане на уреда. Сравнете ги преди свързването. Ако се колебаете, консултирайте се с квалифициран електротехник.
- ▶ Електрическата безопасност на фризера е гарантирана само ако той е свързан към правилно инсталирана система от защитни проводници. Това основно изискване за безопасност трябва да бъде гарантирано. При съмнения възложете проверката на електрическата инсталация на квалифициран електротехник.
- ▶ Временната или постоянна работа към автономна или несинхронна с мрежата инсталация за захранване с енергия (напр. островни мрежи, системи за подсигуряване) е възможна. Предпоставка за работата е спазването на предписанията на EN 50160 или сравним стандарт от страна на инсталацията за захранване с енергия.
Функциите и начинът на работа на защитните мерки, предвидени в тази домашна инсталация и в този продукт на Miele, трябва да бъдат гарантирани и в островен режим на работа или при несинхронна с мрежата работа или да бъдат заменени с равностойни мерки в инсталацията. Както например е описано в актуалната публикация на VDE-AR-E 2510-2.
- ▶ Ако приложеният мрежов захранващ кабел е повреден, той трябва да бъде сменен с оригинален резервен кабел, за да се избегнат опасности за потребителя. Miele може да гарантира, че изискванията за безопасност са изпълнени само при използването на оригинални резервни части. От съображения за безопасност смяната трябва да се извършва само от квалифициран специалист или от отдела за обслужване на клиенти на Miele.
- ▶ Разклонителите или удължителите не осигуряват необходимата безопасност (опасност от пожар). Поради това не включвайте фризера чрез тях към електрическата мрежа.
- ▶ Ако до токопроводящите части на електрическата мрежа или до захранващия кабел проникне влага, тя може да предизвика късо съединение. Поради тази причина не използвайте хладилника във влажна среда (например гараж, перално помещение).
- ▶ Този фризер не трябва да се използва в подвижни съоръжения (например кораби).

Указания за безопасност и предупреждения

- ▶ Повреди на фризера могат да застрашат вашата безопасност. Проверете го за видими повреди. Никога не използвайте неисправен фризер.
- ▶ Този хладилен уред не е предназначен за враждане.
- ▶ При работи по монтажа и поддръжката или ремонтни дейности хладилникът трябва да бъде изключен от електрическата мрежа. Уредът се счита за изключен, когато:
 - са изключени предпазителите на електротаблото или
 - изцяло са развити предпазителите на електротаблото или
 - щепселът е изключен от контакта. За да изключите щепсела от контакта, издърпайте самия щепсел, а не захранващия кабел.
- ▶ В следствие на неправилно извършена работа по монтажа, техническото обслужване или ремонтни дейности може да възникне сериозна опасност за потребителя. Такъв вид дейности могат да бъдат извършвани само от специалисти, оторизирани от Miele.
- ▶ Правото на гаранционно обслужване се губи, ако ремонтът на фризера се извърши от специалист, който не е оторизиран от Miele.
- ▶ Дефектните компоненти могат да бъдат подменени само с оригинални резервни части на Miele. Само при такива части Miele гарантира, че те изпълняват в пълен обхват изискванията за безопасност.
- ▶ Поради специалните условия на експлоатация и изискванията (например относно температурата, влажността, химическата устойчивост, устойчивостта на износване и на вибрации), този хладилник е оборудван със специална лампа. Тази лампа може да се използва само за предвидената употреба. Тя не е подходяща за осветление на помещение. Смяната трябва да се извършва само от оторизиран от Miele специалист или от сервиз на Miele. Този хладилник съдържа няколко светлинни източника с клас на енергийна ефективност минимум F.

Указания за безопасност и предупреждения

Правилен монтаж

- ▶ Извършете смяната на посоката на отваряне на вратата (ако е необходимо) съгласно приложените указания за монтаж.
- ▶ При транспортирането и монтажа на хладилния уред винаги носете защитни ръкавици.
- ▶ Извършвайте монтажа на хладилника с помощта на 2-ри човек.

Употреба по предназначение

- ▶ Хладилникът е с точно определен климатичен клас (диапазон на околната температура), чиито граници трябва да се спазват. Климатичният клас е указан на табелката с данни, поставена във вътрешността му. По-ниска околна температура може да доведе до изключване на компресора за дълъг период от време, така че хладилникът да не може да поддържа необходимата температура.
- ▶ Не трябва да бъдат закривани или запушвани вентилационните и обезвъздушителните отвори. В противен случай вече не е гарантирано безпрепятственото постъпване на въздух в уреда. Консумацията на електроенергия се повишава и не се изключват повреди на отделни компоненти.
- ▶ Ако държите във фризера или на вратата му хранителни продукти със съдържание на мазнини или масло, се уверете, че тези мазнини или масло няма да попаднат върху пластмасовите части на уреда. В пластмасата могат да се образуват пукнатини и да се разруши.
- ▶ Опасност от пожар и експлозия! Не съхранявайте в хладилника взривоопасни вещества или продукти, съдържащи леснозапалими материали (напр. флакони със спрей). Запалимите газови смеси могат да се запалят от електрическите компоненти.
- ▶ Опасност от експлозия! Не използвайте никакви електрически уреди във фризера (например, за приготвяне на крем сладолед). Могат да се образуват искри.
- ▶ Опасност от повреда и нараняване! Не съхранявайте в зоната за замразяване кутии или бутилки с газирани напитки или течности, които могат да замръзнат. Кутиите или бутилките могат да се пръснат.
- ▶ Опасност от повреда и нараняване! Изваждайте бутилките, които сте сложили в зоната за замразяване, след не повече от един час. Бутилките могат да се пръснат.

Указания за безопасност и предупреждения

- ▶ Опасност от нараняване! Не докосвайте замразени храни или металните части на уреда с мокри ръце. Ръцете ви могат да залепнат за леда.
- ▶ Опасност от нараняване! Не хващайте ледени кубчета с голи ръце и никога не поставяйте лед или сладолед на клечка в устата си направо от фризера. Прекалено ниската температура на замразения продукт може да предизвика ледено изгаряне на устните или езика.
- ▶ Не замразявайте повторно частично или напълно размразени хранителни продукти. Консумирайте размразените хранителни продукти възможно най-скоро, тъй като те губят своите хранителни стойности и се развалят. Размразените хранителни продукти могат да бъдат повторно замразени само след като са били термично обработени (варене или печене).
- ▶ При консумация на хранителни продукти с изтекъл срок на годност съществува риск от хранително отравяне. Срокът на годност зависи от много фактори, като например от свежестта и качеството на хранителните продукти, както и от температурата, при която те се съхраняват. Спазвайте инструкциите на производителя по отношение на условията за съхранение и срока на годност!

За уреди от неръждаема стомана е в сила:

- ▶ Покритието на повърхността от неръждаема стомана се поврежда от всякакви видове лепило и загубва своята защитна функция срещу замърсявания. Не лепете върху стоманените повърхности бележки, прозрачно или хартиено тиксо, не използвайте и други лепила.
- ▶ Повърхността е чувствителна на надраскване. Надрасквания могат да причинят дори магнитите.

Акcesoари и резервни части

- ▶ Използвайте само оригинални акcesoари на Miele. Ако се монтират или вграждат други части, се губят правата на гаранция, гаранционни услуги и/или отговорността на производителя.
- ▶ Miele Ви предоставя до 15 години гаранция за доставка на функционалните резервни части след края на серийното производство на Вашия хладилник, като срокът на тази гаранция е най-малко 10 години.

Указания за безопасност и предупреждения

Почистване и поддръжка

- ▶ Стъкленият панел на вратата на уреда може да се повреди вследствие на драскотини. За почистване на стъкления панел не използвайте абразивни средства, твърди гъби или четки и метални стъргалки.
- ▶ Не използвайте масла или смазка за уплътнението на вратата. Това ще увреди уплътнението на вратата и с течение на времето то ще започне да пропуска въздух.
- ▶ Парата от парочистачка може да попадне върху токопроводящи части и по този начин да предизвика късо съединение. Никога не използвайте парочистачка за почистване и размразяване на фризера.
- ▶ Предупреждение. Не използвайте механични или други помощни средства, които не са препоръчани от производителя, за да ускорите процеса на размразяване.
- ▶ Предметите с остри върхове или ръбове могат да повредят ледогенератора и фризерът да стане негоден за експлоатация. Поради тази причина не използвайте никакви остри предмети за:
 - отстраняване на слой скреж или лед,
 - разделяне на замразени хранителни продукти или отстраняване на формички за лед.
- ▶ Не поставяйте електрически уреди за отопление или свещи във фризера, за да го размразите. Те могат да повредят пластмасовите части.
- ▶ Не използвайте спрейове за размразяване или размразяващи агенти. Те могат да образуват експлозивни газове, могат да съдържат пенообразуващи вещества или разтворители, или да са опасни за здравето.

Транспорт

- ▶ Винаги транспортирайте фризера във вертикално положение и в оригиналната му опаковка, за да го защитите от повреди.
- ▶ Опасност от повреда и нараняване! Транспортирайте хладилника с втори човек, тъй като уредът е тежък.

Изхвърляне на стария Ви уред

- ▶ Деца, които играят, могат да се заключат и задушат в хладилния уред.
 - Демонтирайте вратата(ите) на уреда.
 - Извадете чекмеджетата.
 - Оставете рафтовете за съхранение в хладилния уред, така че децата да нямат възможност да се катерят лесно.
 - При необходимост разглобете ключалката на вратата на стария Ви хладилен уред. Така предотвратявате опасността играещи деца да се заключат сами вътре и да поставят живота си в опасност.
- ▶ Опасност от електрически удар!
 - Отрежете мрежовия щепсел от захранващия кабел.
 - Отрежете захранващия кабел от стария уред.

Изхвърлете мрежовия щепсел и захранващия кабел отделно от стария уред.

- ▶ По време и след изхвърлянето се уверете, че хладилникът не е поставен в близост до бензин или други запалими газове и течности.
- ▶ Опасност от пожар поради изтичащо масло или изтичащ хладилен агент! Съдържащият се хладилен агент и съдържащото се масло са запалими. Изтичащият хладилен агент или изтичащото масло могат да се възпламенят при съответната висока концентрация и в контакт с външен източник на топлина. По време на изхвърлянето се уверете, че циркулацията на хладилния агент не е нарушена, за да се избегне неконтролирано изтичане на хладилен агент (информация от табелката с данни) или масло.

Указания за безопасност и предупреждения

► Изтичането на охладител може да увреди очите! Не увреждайте никакви части на охлаждащата верига, като например чрез:

- пробиване на охлаждащите канали в изпарителя,
- изкривяване на тръбопроводите,
- надраскване на покритията на повърхностите.

Символ на компресора (в зависимост от модела)

Това указание е от значение само при рециклиране. При нормална експлоатация не съществува опасност.



► Маслото в компресора може да бъде смъртоносно при поглъщане и навлизане в дихателните пътища.

Изхвърляне на опаковката

Опаковката служи за боравене с уреда и го предпазва от повреди при транспортирането. Опаковъчните материали са избрани съгласно изискванията за екологична съвместимост и технологиите за третиране на отпадъци и затова по принцип могат да бъдат рециклирани.

Връщането на опаковката за рециклиране спестява суровини. Използвайте специфичните за съответните материали места за събиране за повторна употреба и възможности за връщане. Вашият специализиран магазин Miele ще приеме транспортните опаковки.

Изхвърляне на употребяван уред

Електрическите и електронните уреди съдържат много ценни материали. Също така те съдържат и определени вещества, смеси и компоненти, които са били необходими за тяхната функционалност и безопасност. В битовите отпадъци, както и при неправилно третиране, те могат да бъдат опасни за човешкото здраве и за околната среда. Затова в никакъв случай не изхвърляйте остарелия уред в битовата смет.



Уверете се, че до извозването на Вашия фризер за правилно и съобразено с екологичните изисквания рециклиране той няма да бъде повреден. Така ще предотвратите попадането в околната среда на хладилен агент от охладителната система и на масло от компресора.

Вместо това за безплатното предаване и рециклиране на електрически и електронни уреди се обърнете към официалните пунктове за предаване и обратно приемане, създадени към общината, търговеца или към Miele. По закон само Вие сте отговорни за изтриване на евентуално запамените персонални данни на уреда, който изхвърляте. Вие сте задължени по закон да изваждате от уреда без разрушаване стари батерии и акумулатори, които не са неподвижно вградени в уреда, както и лампи, които могат да се отстраняват без разрушаване. Предавайте ги в подходящ събирателен пункт, където те трябва да бъдат приети безплатно. Погрижете се Вашият употребяван уред да бъде съхраняван безопасно за деца до неговото транспортиране.

Място на монтиране

 Опасност от повреда в резултат на висока влажност на въздуха.

При висока влажност на въздуха по външните повърхности на хладилния уред може да се образува конденз.

Този конденз може да доведе до корозиране на външните стени на уреда.

Поставете хладилния уред в сухо и/или климатизирано помещение с достатъчна вентилация.

След поставянето се уверете, че вратата(ите) на уреда се затваря/т правилно и че са спазени посочените изисквания за сеченията на вентилационните отвори.

 Опасност от пожар и повреда вследствие на топлоотдаващи уреди.

Топлоотдаващите уреди могат да се запалят и да подпалят хладилния уред.

Не разполагайте топлоотдаващи уреди, като напр. минифурни, двойни готварски плотове или тостери, върху хладилния уред.

 Опасност от пожар и повреда вследствие на открити пламъци.

Откритите пламъци могат да запалят хладилния уред.

Дръжте открити пламъци, напр. свещи, на разстояние от хладилния уред.

Подходящо място на монтиране е сухо и проветриво помещение.

При избор на място на монтиране вземете под внимание, че консумацията на енергия на хладилния уред се увеличава, когато е поставен в близост до парно, готварска печка или друг топлинен източник.

Избягвайте излагането на директна слънчева светлина.

Колкото по-висока е околната температура, толкова по-дълго работи компресорът и толкова по-висока е консумацията на енергия.

Освен това при разполагането на хладилния уред обърнете внимание на следното:

- Контактът трябва да бъде разположен извън зоната на задната страна на уреда и да може да се достига лесно в случай на авария.
- Щепселът и захранващият кабел не трябва да се допират до задната страна на хладилния уред, тъй като могат да бъдат повредени от вибрациите му.
- Също така не трябва да се свързват и други уреди към контакти в зоната на задната страна на уреда.
- При монтажа на хладилния уред внимавайте мрежовият захранващ кабел да не бъде затиснат или повреден.
- Не трябва да се поставят и да се използват удължители или разклонителни шини, както и други електронни уреди (като напр. халогенни трансформатори) в зоната на задната страна на уреда.

- Подът на мястото на монтиране трябва да бъде хоризонтален и равен, и да бъде да същата височина, на каквата е подът в околната зона.

Климатичен клас

Хладилният уред е проектиран за точно определен климатичен клас (диапазон на околната температура), чиито граници трябва да се спазват. Климатичният клас е указан на табелката с данни, поставена във вътрешността на хладилния уред.

Климатичен клас	Околна температура
SN	10 до 32 °C
N	16 до 32 °C
ST	16 до 38 °C
T	16 до 43 °C
SN-ST	10 до 38 °C
SN-T	10 до 43 °C

По-ниска околна температура може да причини изключване на компресора за дълъг период от време. Това може да доведе до по-високи температури в хладилния уред и вследствие на това до повреди.

Изисквания относно вентилацията

 Опасност от пожар и повреда вследствие на недостатъчна вентилация.

Ако хладилникът не се вентилира достатъчно, компресорът ще се включва по-често и ще работи по-продължително. Това ще доведе до увеличаване на консумацията на енергия и до повишаване на работната температура на компресора, което може да го повреди.

Погрижете се за достатъчна вентилация на хладилника.

Задължително спазвайте посочените напречни сечения на вентилационната система.

Вентилационните отвори не трябва да са закрити или запушени.

Освен това те трябва редовно да се почистват от натрупания прах.

Въздухът в близост до задната страна на хладилния уред се затопля. Затова трябва да бъде осигурено безпроблемно управление на въздушния поток (вижте раздел “Размери на уреда”).

Монтаж

Разполагане на няколко хладилни уреда

⚠ Опасност от повреда вследствие на конденз по външните стени на уреда.

При висока влажност на въздуха между външните стени на хладилните уреди може да се образува конденз, който да доведе до корозия.

По принцип не разполагайте **хладилен уред** с други хладилни уреди **директно** един до друг.

Трябва да се спазва минимално разстояние от 70 mm между хладилните уреди.

Промяна на отварянето на вратата

⚠ Опасност от нараняване и повреда поради голямо тегло на вратата.

Ако смяната на пантите на вратата се извършва от един човек, съществува висока опасност от нараняване и повреда.

Задължително сменяйте ограничителя на вратата с помощта на втори човек.

Хладилният уред се доставя фабрично с дясно отваряне на вратата. Ако Ви е необходимо ляво отваряне, трябва да се промени положението на пантите на вратата (вижте приложената инструкция за монтаж).

Монтиране на доставените дистанционни елементи

Използвайте дистанционните елементи, за да се постигне обявената консумация на ток и за да се избегне образуване на кондензат при по-висока околна температура. С монтираните дистанционни елементи дълбочината на хладилния уред се увеличава с ок. 15 mm.

Ако дистанционните елементи не се използват, липсата им не влияе върху функционалността на хладилния уред. Въпреки това при по-малко разстояние до стената слабо се увеличава разходът на ток.

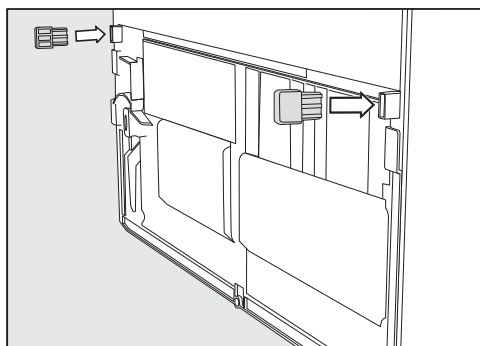

- Монтирайте дистанционните елементи на задната страна на хладилния уред долу отляво и долу отдясно.

Поставяне на хладилния уред

⚠ Опасност от повреда и нараняване вследствие на преобръщане на хладилния уред.

Ако хладилният уред се поставя от един човек, съществува повишен риск от нараняване и повреда.

Непременно извършвайте поставянето на хладилния уред с помощта на втори човек.

⚠ Опасност от повреда вследствие на удяне на вратата на уреда.

Вратата на уреда може да се удари в стената на помещението и вследствие на това да се повреди.

Монтирайте приложените ограничители на отварянето на вратата, преди да бъде поставен хладилният уред.

Предпазете вратата на уреда от удари, напр. чрез платнени стопери на стената.

⚠ Опасност от повреда на пода.

Придвижването на хладилника може да доведе до повреда на пода.

Върху деликатни подови настилки премествайте хладилника внимателно.

За по-лесен монтаж, на задната страна на хладилника се намират транспортни дръжки горе и транспортни ролки долу.

Съвет: Монтирайте хладилника само ненатоварен.

- Поставете хладилния уред възможно най-близо до предвиденото място за монтаж.

- Свържете хладилния уред към електрическата мрежа съгласно описанието в глава “Свързване към електричеството”.

- Преместете хладилния уред внимателно на предвиденото за целта място.

- Поставете хладилния уред с дистанционните елементи (ако са монтирани) или със задната страна директно до стената.

Нивелиране на хладилния уред

⚠ Опасност от повреди и наранявания поради падане на вратата на уреда или обръщане на хладилния уред.

Ако допълнителното регулиращо краче на долната лагерна опора не е стъпило правилно върху пода, вратата на уреда може да падне или хладилният уред може да се преобръне.

Развийте регулиращото краче с приложния гаечен ключ, докато то стъпи на пода.

След това развийте регулиращото краче още четвърт оборот.

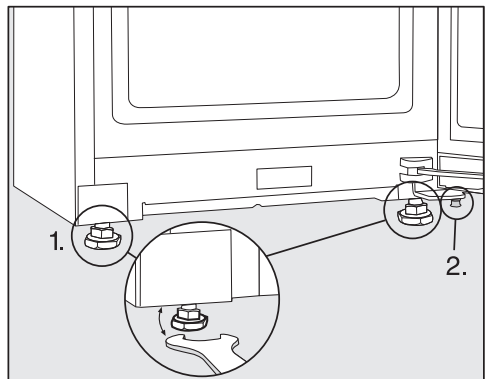

Монтаж

■ Нивелирайте хладилния уред с помощта на нивелир и приложения гаечен ключ, и подпрете вратата на уреда.

1. Настройте предните регулируеми крачета.
2. Развийте допълнителното регулиращо краче, докато то стъпи на пода. След това развийте регулиращото краче още четвърт оборот.

* При хладилни уреди с монтирани дистанционни елементи дълбочината на уреда се увеличава с ок. 15 mm.

Вграждане на хладилния уред в кухненски бокс

Хладилният уред може да се преустройва с кухненски шкафове.

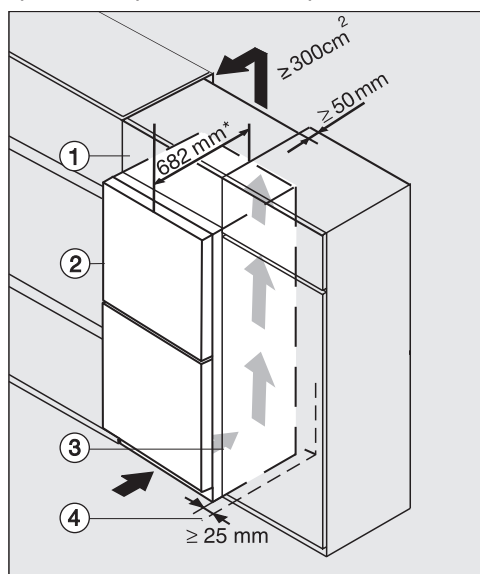

Хладилен уред със стъклен преден панел K(S)/FN(S)/KFN 4xxx X **Obsidian Black** черно/матово, **bb, Brilliant white** бяло, **bs, grgr**

- ① Монтажен шкаф
- ② Хладилен уред, дълбочина на вратата = 82 mm
- ③ Кухненски шкаф
- ④ Стена

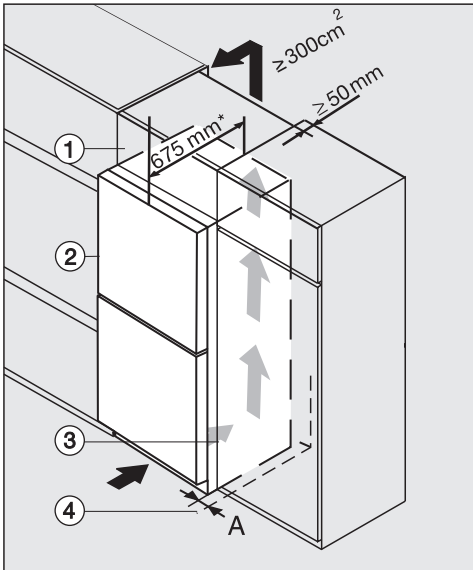

K(S)/FN(S)/KFN 4xxx X **edst/cs, ws, bst, el**

- ① Монтажен шкаф
- ② Хладилен уред, дълбочина на вратата = 75 mm
- ③ Кухненски шкаф
- ④ Стена

A = 25 mm (с вдлъбнатата дръжка)/60 mm (с ръкохватка)

* При хладилни уреди с монтирани дистанционни елементи дълбочината на уреда се увеличава с ок. 15 mm.

! Опасност от пожар и повреда вследствие на недостатъчна вентилация.

Ако хладилникът не се вентилира достатъчно, компресорът ще се включва по-често и ще работи по-продължително. Това ще доведе до увеличаване на консумацията на енергия и до повишаване на работната температура на компресора, което може да го повреди.

Погрижете се за достатъчна вентилация на хладилника.

Задължително спазвайте посочените напречни сечения на вентилационната система.

Вентилационните отвори не трябва да са закрити или запушени.

Освен това те трябва редовно да се почистват от натрупания прах.

Колкото по-голямо е сечението на вентилацията, толкова по-енергоспестяващо ще работи компресорът.

Монтаж

- Поставете хладилния уред до кухненския шкаф.
- Предният панел на уреда трябва да бъде на минимално разстояние стойността на дълбочината на вратата пред предния панел на кухненския шкаф. По този начин вратата на уреда може да се отваря и затваря свободно.
- При поставяне на хладилния уред до стена ④ от страната за отваряне между стената ④ и хладилния уред ② трябва да има разстояние (A).
- За да се изравни хладилният уред с височината на кухненския бокс, над хладилния уред може да се монтира подходящ монтажен шкаф ①.

По цялата ширина на монтажния шкаф трябва да има канал за изходящия въздух с дълбочина от 50 mm.

Вентилационният отвор под тавана трябва да бъде най-малко 300 mm², за да може безпрепятствено да изтегля нагретия въздух.

Размери на уреда

Монтажни размери/изглед отгоре

KFN 4795 ... bb

Всички размери са указани в mm.

Правилната функция на хладилния уред е гарантирана, когато посочените вентилационни отвори се държат открити.

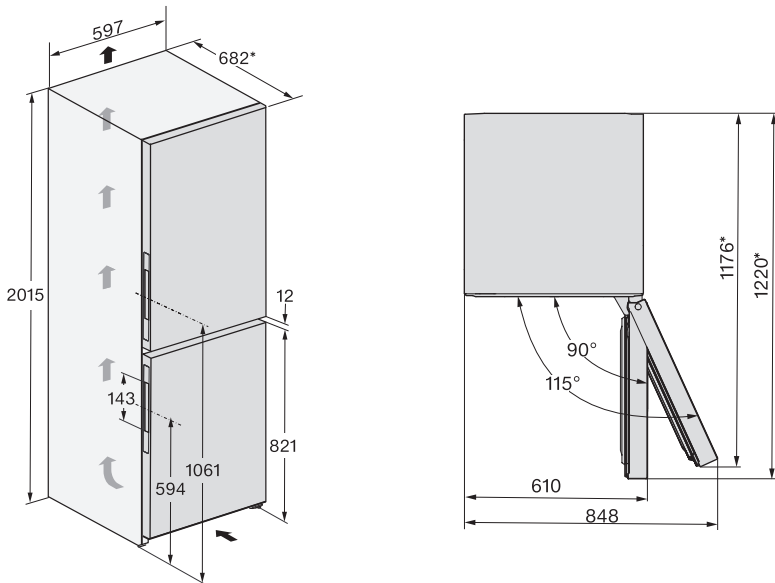

* Размери без монтирани дистанционни елементи. Ако се използват приложените дистанционни елементи, дълбочината на уреда се увеличава с 15 mm.

Монтаж

Връзки

KFN 4795 ... bb

Всички размери са указани в mm.

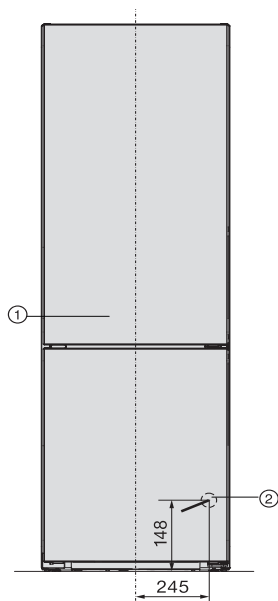

① Изглед отпред

② Мрежов захранващ кабел, дължина = 2 000 mm

По-дълъг мрежов захранващ кабел можете да закупите от сервиза на Miele.

Монтажни размери/изглед отгоре

KFN 4795 ... ws, KFN 4795 ... edt/cs, KFN 4795 ... bst

Всички размери са указани в mm.

Правилната функция на хладилния уред е гарантирана, когато посочените вентилационни отвори се държат открити.

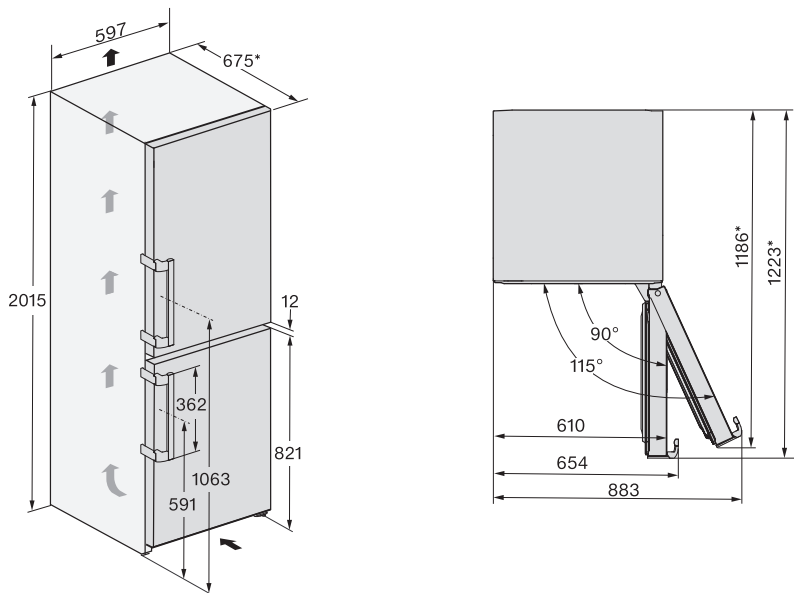

* Размери без монтирани дистанционни елементи. Ако се използват приложените дистанционни елементи, дълбочината на уреда се увеличава с 15 mm.

Монтаж

Връзки

KFN 4795 ... ws, KFN 4795 ... edt/cs, KFN 4795 ... bst

Всички размери са указани в mm.

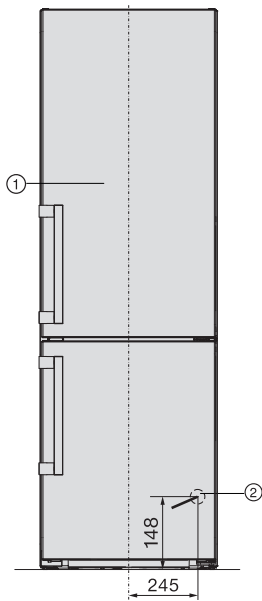

① Изглед отпред

② Мрежов захранващ кабел, дължина = 2 000 mm

По-дълъг мрежов захранващ кабел можете да закупите от сервиза на Miele.

Свързване към електричеството

Фризерът трябва да се свързва само с приложения мрежов захранващ кабел към защитен контакт.

Поставете фризера така, че контактът да е достъпен свободно. Ако контактът не е свободно достъпен, тогава се уверете, че от страна на инсталацията има устройство за разединяване на всеки полюс.

⚠ Опасност от пожар вследствие на прегряване.

Използването на хладилника с разклонители или удължители за захранване може да доведе до претоварване на кабелите.

От съображения за безопасност не използвайте разклонители или удължители за захранване.

Електрическата инсталация трябва да е изпълнена съгласно VDE 0100.

От съображения за сигурност препоръчваме употребата на прекъсвач на остатъчен ток (RCD) от типа  в определената за дома инсталация за електрическо свързване на фризера.

Повреденият мрежов захранващ кабел може да се сменя само със специален мрежов захранващ кабел от същия тип (предлаган от сервиза на Miele). От съображения за безопасност смяната трябва да се извършва само от квалифициран специалист или от сервиза на Miele.

Тези инструкции за експлоатация или табелката с данни предоставят информация за номиналната разходвана мощност и съответната защита.

Сравнете тази информация с данните

за електрическата връзка на място. В случай на съмнение попитайте електротехник.

Възможна е временна или постоянна работа към автономна или несинхронна с мрежата инсталация за захранване с енергия (напр. островни мрежи, системи за подсигуряване). Предпоставка за работата е спазването на предписанията на EN 50160 или сравним стандарт от страна на инсталацията за захранване с енергия. Функциите и начинът на работа на защитните мерки, предвидени в тази домашна инсталация и в този продукт на Miele, трябва да бъдат гарантирани и при изолиран режим на работа или при несинхронна с мрежата работа или да бъдат заменени с равностойни мерки в инсталацията. Както например е описано в актуалната публикация на VDE-AR-E 2510-2.

Свързване на хладилния уред

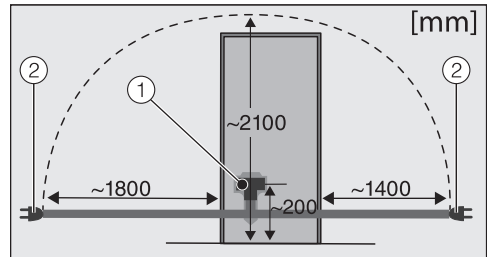

Задна страна на хладилния уред

- ① Щепсел на уреда
- ② Мрежов щепсел

■ Включете щепсела на уреда.

Следете щепселът да се фиксира правилно.

■ Включете мрежовия щепсел на хладилния уред в контакта.

Сега хладилният уред е свързан към електрическата мрежа.

Енергоспестяване

Така пестите електроенергия:

Място за монтаж При повишена температура на околната среда хладилникът трябва да се охлажда по-често, поради което използва повече енергия. Поради това:

- Поставете хладилника в помещение с добра вентилация.
- Не поставяйте хладилника в близост до топлинни източници (радиатор, готварска печка).
- Предпазвайте хладилника от пряка слънчева светлина.
- Осигурете идеална околна температура около 20 °С.
- Вентилационните отвори трябва да бъдат свободни и редовно почиствани от прах.

Настройка на температурата Колкото по-ниска е настроената температура, толкова е по-висока консумацията на електроенергия. Препоръчват се следните настройки:

- Зона за охлаждане 4 до 5 °С.
- Зона за замразяване -18 °С.

Употреба Чрез внесена топлина и възпрепятствана циркулация на въздуха се повишава консумацията на електроенергия. Поради това:

- Отваряйте вратата на уреда само при необходимост и за най-кратко време. Доброто поддръждане на хранителните продукти помага при ориентирането.
- Затваряйте напълно вратата/вратите на уреда след отваряне.
- Оставяйте топлиите храни и напитки да изстинат, преди да ги поставите в хладилния уред.
- Съхранявайте хранителните продукти добре опаковани или добре покрити.
- Не препълвайте чекмеджетата, за да може въздухът в тях да циркулира.
- Поставяйте продуктите за размразяване в зоната за охлаждане.

- Придържайте се към разположението на чекмеджетата и рафтовете като при доставката.
- Използвайте дистанционните елементи. Дистанционните елементи на задната страна на Вашия хладилен уред осигуряват постигането на декларираната консумация на енергия.

Описание на уреда

Преглед на уреда

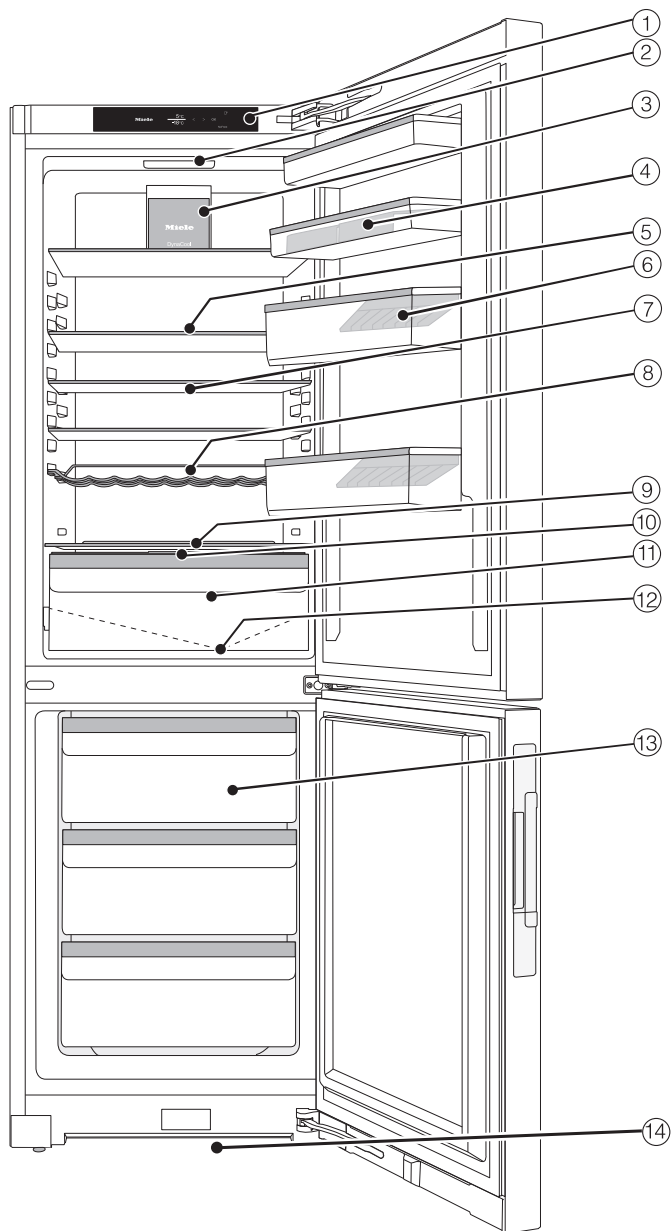

- ① Дисплей
- ② Вътрешно осветление
- ③ Вентилатор
- ④ Снемаща се поставка с поставка за яйца във вратата на уреда
- ⑤ Рафт за съхранение
- ⑥ Отделение за бутилки с държач
- ⑦ двукомпонентен рафт за съхранение (FlexiBoard)
- ⑧ Регулируема поставка за бутилки
- ⑨ Място за тава за печене (XL вътрешно пространство)
- ⑩ Капак на отделението за настройка на влажността на въздуха в чекмеджето DailyFresh
- ⑪ Чекмедже DailyFresh за съхранение на плодове и зеленчуци (с регулиране на влажността)
- ⑫ Улей и отвор за изтичане на водата от обезскрежаването
- ⑬ Фризерни чекмеджета
- ⑭ Вентилационен отвор

Описание на уреда

Панел за управление със стартов дисплей

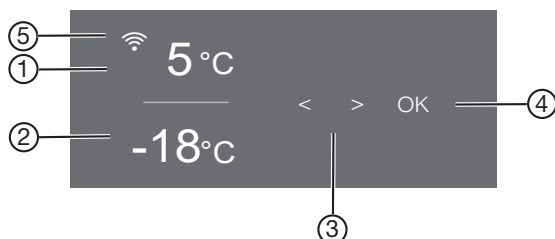













- ① Индикацията за температурата на зоната за охлаждане
- ② Индикация за температурата на зоната за замразяване
- ③ Сензорни бутони за избор на настройка
- ④ Сензорен бутон *OK* за потвърждаване на избор и вход в режим на настройка ⚙
- ⑤ Индикатор за статус на свързване с Miele@home (появява се само когато е включена функцията Miele@home)

Режим на настройка ⚙

В режим на настройка можете да избирате следните функции и отчасти да промените техните настройки:

Символ	Функция	Фабрична настройка
🔒	Включване или изключване на функцията режим “Парти” (вижте глава “Предприемане на други настройки”)	Изкл.
☀️	Включване или изключване на функцията режим “Отпуск” (вижте глава “Предприемане на други настройки”)	Изкл.
🔒/🔓	Включване или изключване на блокиращата функция (вижте глава “Предприемане на други настройки”)	🔓 (Изкл.)
🔌	Изключване на хладилния уред (вижте глава “Включване и изключване на хладилния уред”)	



	Включване или изключване на функцията режим “Шабат” (вижте глава “Предприемане на други настройки”)	Изкл.
	Извикване на информация за функцията режим “Шабат”	—
	Промяна на периода до използване на алармата за отворена врата (вижте глава “Предприемане на други настройки”)	1:00
	Настройка на функцията Miele@home за 1-ви път, активиране и деактивиране на WLAN или нулиране на мрежовата конфигурация (вижте глава “Предприемане на други настройки”)	APP
	Включване или изключване на звука на бутоните	Вкл.
	Промяна на силата на звука на предупредителните и звуковите сигнали или цялостно изключване на предупредителните и звуковите сигнали (вижте глава “Предприемане на други настройки”)	Вкл. /Степен 5
	Промяна на яркостта на дисплея (вижте глава “Предприемане на други настройки”)	Степен 4
	Промяна на температурата (°Целзий или °Фаренхайт)	°C
	Изключване на функцията режим за презентация (показва се само ако е включен) (вижте глава “Предприемане на други настройки”)	Изкл.
	Възстановяване на фабричните настройки (вижте глава “Предприемане на други настройки”)	—
	Извикване на информация (идентификатор на модела и фабричен номер) за Вашия хладилен уред (вижте глава “Предприемане на други настройки”)	—
	Включване на напомнянето за смяна на филтъра за миризми (вижте глава “Допълнително закупувани аксесоари”) (вижте глава “Предприемане на други настройки”)	Изкл.

Описание на уреда



Включване или изключване на режима за почистване Изкл.
(вижте глава “Почистване и поддръжка”)

Избор на желаната функция в режим на настройка



- Докоснете сензорния бутон *OK* на контролния панел. На дисплея се появява  (Избрана е зона за охлаждане).
- Прелистете със сензорния бутон < или > до символа .
- Докоснете *OK*.
- Изберете желаната функция със сензорния бутон < или >.
- За избор на желаната функция докоснете *OK*.

При **включена** функция в горния ъгъл на дисплея се появява точка •.

- За да отмените избора на избрана функция, докоснете *OK*.

При **изключена** функция точката в горния ъгъл на дисплея изчезва.

Напускане на режима на настройка

- Прелистете със сензорния бутон < или > до символа .
- Докоснете *OK*.
- Прелистете със сензорния бутон < или > до символа  и докоснете *OK*.
- **Алтернативно:**

Изчакайте около 15 секунди след последното натискане на бутона. Тогава режимът на настройка се напуска автоматично.

Описание на уреда

Оформление на вътрешното пространство

- Извадете държача за бутилки, като го издърпате нагоре.

Преместване на отделенията за съхранение/отделението за бутилки

Премествайте отделенията за съхранение/отделенията за бутилки във вратата на хладилника само когато не са заредени.

- Повдигнете отделението за съхранение/отделенията за бутилки нагоре и го извадете, като го дръпнете напред.
- Сложете отново отделението за съхранение/отделенията за бутилки на съответната позиция.

Закачване на поставките за яйца

- Закачете поставките за яйца върху задния ръб на отделението за съхранение на вратата на уреда.

Преместване или премахване на държача за бутилки

Ламелите на държача за бутилки осигуряват по-добро задържане на бутилките при отваряне и затваряне на вратата на уреда.

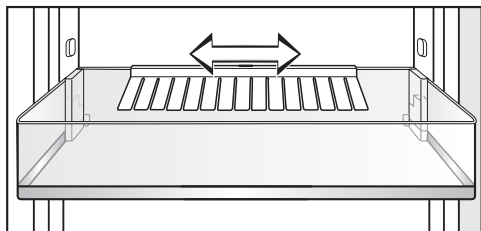

Можете да премествате държача за бутилки надясно или наляво. По този начин можете да направите повече място за напитките в картонени кутии. Държачът за бутилки може да се снема изцяло (например за почистване):

Преместване на рафта за съхранение

Можете да премествате рафтовете за съхранение според височината на продуктите за охлаждане.

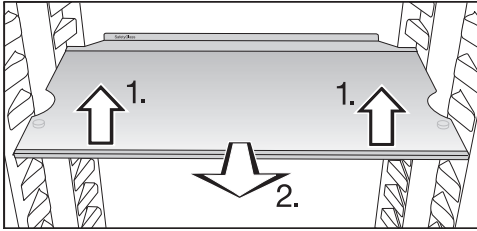

- Повдигнете рафта за съхранение леко отпред и го дръпнете малко напред.
- Повдигнете го така, че жлебовете да минат над опорните издатини на хладилника, за да преместите рафта нагоре или надолу.
- Плъзнете рафта за съхранение навътре.

Рафтовете за съхранение са защитени срещу непреднамерено издърпване посредством стопери.

Опорният ръб на задната предпазна лайстна трябва да сочи нагоре, за да не позволява на хранителните продукти да се допират до задната стена и да замръзват към нея.

Преместване на двукомпонентен рафт за съхранение

За да се поставят високи продукти за охлаждане, като напр. високи бутилки или съдове, предната част на двукомпонентния рафт за съхранение може да се премести под задната.

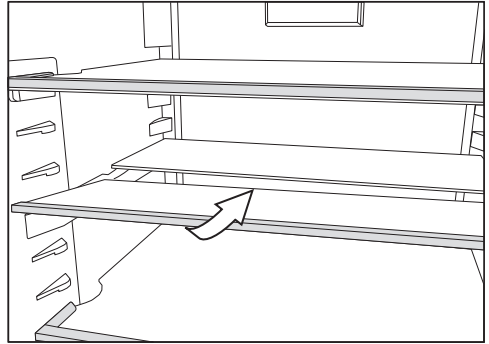

- Повдигнете леко напред предната половина на стъклената полица и внимателно я поставете под задната половина.

Преместване на двукомпонентен рафт за съхранение

Двукомпонентният рафт за съхранение може да се премества.

- Извадете двете половини на стъклената полица.

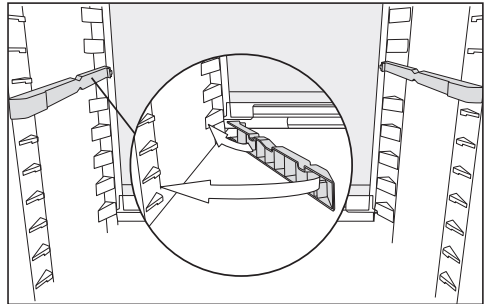

- Поставете двата адаптера на желаната височина отляво и отдясно върху опорните ребра.

Стъклената полица с опорния ръб трябва да се намира отзад.

Описание на уреда

Място за тава за печене

Над чекмеджетата може да се постави тава за печене. Максимални размери на тавата за печене: ширина 466 mm/дълбочина 386 mm/височина 50 mm.

- Отворете вратата на уреда до упор.

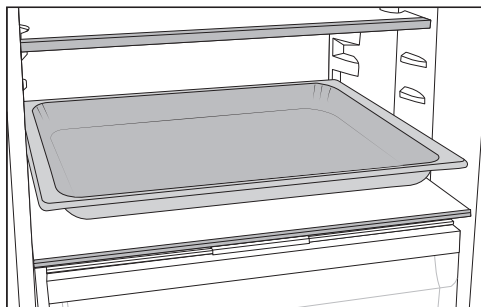

- Поставете тавата за печене върху разделителната преграда.

Съвет: Оставете тавата за печене да се охлади до стайна температура, преди да я поставите в зоната за охлаждане.

Поставяне на филтър за миризми

Филтърът за миризми с поставка KKF-FS (Active AirClean) се предлага като допълнително закупувана принадлежност (вижте раздел “Допълнително закупувани принадлежности”).

При хранителни продукти със силна миризма (например пикантни сирена) внимавайте за следното:

- Сложете поставката с филтрите за миризми на рафта, на който съхраняват тези хранителни продукти.
- При необходимост сменете филтъра за миризми по-рано.

- Поставете допълнителни филтри за миризми (с поставка) в хладилния уред (вижте раздел “Допълнително закупувани принадлежности”).

Поставката за филтрите за миризми стои на задната предпазна лайстна на рафта за съхранение.

- За да преместите филтъра за миризми, издърпайте поставката за филтрите за миризми нагоре и я снемете от предпазната лайстна.
- Свалете предпазната лайстна от рафта за съхранение.
- Поставете предпазната лайстна върху желания рафт за съхранение.

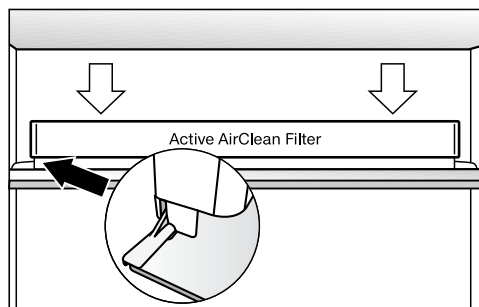

- Поставете поставката на предпазната лайстна.

Blackboard edition: индивидуален надпис на вратите на уредите

Вратата на уреда е изработена от сатенирано защитно стъкло, надписано от задната страна. Това позволява индивидуално надписване и дизайн на повърхността, напр. за оставяне на съобщения за другите членове на семейството.

Съвет: Почиствайте цялата повърхност на предното стъкло от предишните надписи с микрофибърна кърпа за стъкло и хладка вода. След това подсушете с мека кърпа.

 Опасност от повреда вследствие на надписване с грешни продукти.

Никога не надписвайте предната повърхност на стъклото с химикалка, цветен и черен молив, коректор, сухи и маслени пастели, флумастер (като напр. перманентен маркер, текст маркер, маркер за фолио и т.н.). Те се отстраняват трудно или изобщо не се отстраняват от предната повърхност на стъклото.

Използвайте само препоръчаните продукти за надписване, тъй като те могат да се отстранят лесно от предната повърхност на стъклото.

Ние препоръчваме следните продукти за надписване:

- течни маркери за дъски за класни стаи, като напр. течен маркер edding 4095
- конвенционален тебешир за дъски за класни стаи

 Опасност от повреда вследствие на грешно почистване.

Предната повърхност на стъклото може да се оцвети и промени, ако я почиствате в една точка, отстранявате замърсяванията на сухо или използвате грешен почистващ препарат.

Моля, съблюдавайте указанията, дадени в глава "Почистване и поддръжка".

Доставени принадлежности

Поставка за яйца

Държач за бутилки

Форма за ледени кубчета

Ограничител на отварянето на вратата

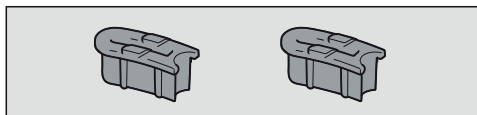

Пантите на вратата са настроени фабрично така, че вратата на уреда да може да се отваря до 115°. Ако напр. при отваряне вратата на уреда се удрия в съседна стена, ъгълът на отваряне на вратата на уреда може да бъде ограничен до ок. 90°.

Извършете монтажа, както е описано в приложената инструкция за монтаж.

Маркер за дъски за класни стаи edding 4095

в зависимост от модела

Описание на уреда

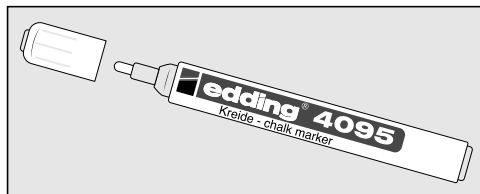

Допълнителни закупувани принадлежности

В асортимента на Miele се предлагат помощни аксесоари и препарати за почистване и поддръжка, съобразени с хладилния уред.

Можете да поръчате допълнително закупувани аксесоари в уебмагазина на Miele. Можете също така да получите тези продукти и чрез сервиза на Miele (вижте в края на тази инструкция за експлоатация), както и чрез Вашия специализиран търговец на Miele.

Универсална микрофибърна кърпа

Микрофибърната кърпа спомага за отстраняване на отпечатъци от пръсти и леки замърсявания по фронталните части от неръждаема стомана, капациите на уреда, прозорци, мебели, автомобилни стъкла и др.

Комплект MicroCloth

Комплектът MicroCloth се състои от една универсална, една предназначена за стъкло и една гланцираща кърпа.

Кърпите са особено здрави и издръжливи. Благодарение на своите деликатни микрофибърни влакна кърпите притежават висока почистваща сила.

MicroCloth HyClean

MicroCloth HyClean е антибактериална универсална кърпа, която е особено устойчива на разкъсване и издръжлива. Тя може да се използва суха или влажна, със или без почистващ препарат.

Филтър за миризми с поставка KKF-FS (Active AirClean)

Филтърът за миризми неутрализира неприятните миризми в зоната за охлаждане и по този начин се грижи за по-доброто качество на въздуха там.

Смяна на филтъра с активен въглен KKF-RF (Active AirClean)

Можете да закупите подходящи резервни филтри за поставката. Препоръчително е филтърът с активен въглен да се сменя на всеки 6 месеца.

Поставка за бутилки

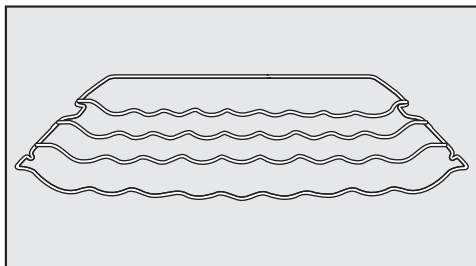

С поставката за бутилки можете да складирате бутилки хоризонтално в хладилното пространство и по този начин да ги съхранявате, спестявайки място.

Поставката за бутилки може да се позиционира по различни начини в хладилното пространство.

Рафт за съхранение с въртящо се дъно (FlexiTray)

Въртящото се дъно може да се върти на 180° по посока на часовниковата стрелка и по този начин позволява оптимален достъп до разположените отзад хранителни продукти.

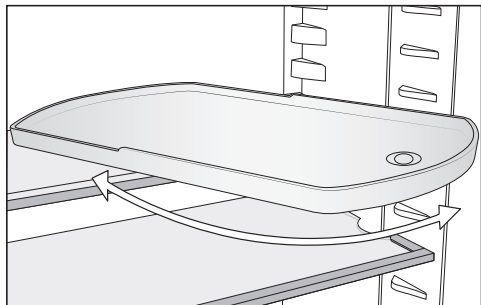

Кутия за сортиране

Кутията за сортиране улеснява прегледното сортиране на хранителните продукти в чекмеджето на зоната за охлаждане.

В зависимост от модела е необходимо изваждане на цялото чекмедже, за да се постави и извади кутията за сортиране.

Включване и изключване на фризера

Преди първото включване

- Отстранете всички опаковъчни материали и защитни фолиа.
- Почистете вътрешната част на уреда и аксесоарите (вижте глава “Почистяване и поддръжка”).

Свързване на хладилника



- Свържете хладилника към електрическата мрежа съгласно описанието в глава “Свързване към електричеството”.

Първоначално на дисплея се показва Miele, а след това – .

Включване на хладилника

- Отворете вратата на уреда.
- Докоснете сензорния бутон *OK* на контролния панел.

Хладилникът започва да охлажда и при отваряне на вратата на уреда вътрешното осветление се включва.

Когато настроената температура на замразяване бъде достигната, символът   изгасва, индикаторът за температура на зоната за замразяване светва за постоянно, а предупредителният сигнал спира.

- Ако ви притеснява предупредителният сигнал изключете, като докоснете *OK*.

Предупредителният сигнал спира.

Хладилникът се настройва на предварително зададените температури:

Преди да поставите хранителни продукти за първи път, оставете хладилника да се охлажда в продължение на няколко часа, за да понижи температурата достатъчно. Поставете продукти в хладилника едва след като предварително зададената температура е достигната.

Поставете хранителни продукти в зоната за замразяване едва когато температурата в зоната за замразяване е достатъчно ниска (най-малко $-18\text{ }^{\circ}\text{C}$).

Изключване на хладилника

Целият хладилник можете да бъде изключен само в  режим на настройки.

- Докоснете сензорния бутон *OK* на контролния панел.

На дисплея се появява  (Избрана е зона за охлаждане).

- Прелистете със сензорния бутон $<$ или $>$ до символа .

- Докоснете *OK*.

- Прелистете със сензорния бутон $<$ или $>$ до символа .

- Докоснете *OK*.

Охлаждането и вътрешното осветление са изключени.

На дисплея се появява .

Моля, имайте предвид: Когато хладилният уред се изключи, той не е разединен от електрическата мрежа.

Изключване на зоната за охлаждане отделно

Можете да изключите зоната за охлаждане отделно, като зоната за замразяване ще остане включена. Това е подходящо например за периода на отпуск.

- Докоснете сензорния бутон *OK* на контролния панел.

На дисплея се появява  (Избрана е зона за охлаждане).

- Докоснете *OK*.
- Прелистете със сензорния бутон < до символа .
- Докоснете *OK*.

Индикацията за температурата на зоната за охлаждане угасва. На дисплея се появява .

Зоната за охлаждане е изключена.

Индикацията за температурата на зоната за охлаждане продължава да свети.

Включете отделно отново зоната за охлаждане.

- Докоснете *OK*.

На дисплея се появява  (Избрана е зона за охлаждане).

- Докоснете *OK*.
- Прелистете със сензорния бутон > до желаната стойност на температурата и докоснете *OK*.

Охлаждащата зона е отново включена.

При продължително отсъствие

Ако при дълго отсъствие хладилникът уред бъде оставен изключен, но непочистен, при затворена врата съществува опасност от образуване на плесени.

Задължително почиствайте хладилния уред преди дълго отсъствие.

Ако няма да използвате хладилника за продължителен период от време, тогава спазвайте следното:

- Изключете хладилника.
- Извадете щепсела от контакта или изключете съответния предпазител на електрическото табло.
- За да проветрите хладилника достатъчно и да предотвратите образуване на миризми, почистете хладилника и го оставете отворен.

Спазвайте последните две указания и когато изключвате отделната зона за охлаждане за по-продължителен период.

Оптимална температура

Правилната настройка на температурата е от изключително значение за трайността на хранителните продукти. С понижаването на температурата се забавят процесите на растеж на микроорганизми. Хранителните продукти не се развалят толкова бързо.

Температурата в хладилника се повишава:

- колкото по-често и за по-дълго се отваря вратата
- колкото повече хранителни продукти се съхраняват в него
- колкото по-топли са свежите хранителни продукти, които поставяте за съхранение в него
- колкото по-висока е температурата на околната среда около хладилника Хладилникът е с точно определен климатичен клас (диапазон на околната температура), чиито граници трябва да се спазват.

... в зоната за охлаждане

За зоната за охлаждане препоръчваме температура **4 °C**.

... във фризерната зона

За да се замразят пресни храни, е необходима температура от **-18 °C**. Срокът на годност на храните може да бъде удължен, при което да се запази оптималното качество.

Когато температурата се покачи над **-10 °C**, поради микроорганизмите започва разлагането, храните стават непотрайни. По тази причина разтопените или размразени храни трябва да бъдат повторно замразени едва след като са били обработени (сготвени или печени). Високите температури убиват повечето микроорганизми.

Индикатор за температурата

При нормален режим на работа на дисплея се показват **средната, действителна температура в зоната за охлаждане и най-високата температура в зоната за замразяване** в хладилния уред към настоящия момент.

В зависимост от околната температура и настройката могат да минат няколко часа, докато бъдат достигнати желаните температури и техните стойности започнат да се показват постоянно.

Настройване на температурата в зоната за охлаждане/замразяване

- Докоснете сензорния бутон **OK** на контролния панел.

На дисплея се появява  (Избрана е зона за охлаждане).

- При нужда променете избраната температурна зона със сензорните бутони **<** и **>**.
- Докоснете **OK**.
- Променете температурата със сензорните бутони **<** и **>**.
- Докоснете **OK**.

Индикацията за температурата превключва отново на действителната стойност на температурата в хладилника в момента.

Възможни стойности за настройка

- Зона за охлаждане: 2 до 9 °C
- Зона за замразяване: -15 до -26 °C

Използване на функциите “Бързо охлаждане”, “Супер замразяване” и “DynaCool”

Бързо охлаждане ❄️

При включена функция “Бързо охлаждане” ❄️ **зоната за охлаждане** се охлажда много бързо до най-ниската стойност (в зависимост от околната температура). Хладилният уред работи с максималната мощност на охлаждане и температурата намалява. Изберете тази функция, когато искате да охладите бързо голямо количество прясно съхранявани хранителни продукти или напитки.

При включена функция “Бързо охлаждане” ❄️ може да има повишен шум на уреда.

Функцията “Бързо охлаждане” ❄️ трябва да се включи непосредствено преди поставянето на хранителните продукти или напитките.

Функцията “Бързо охлаждане” ❄️ се изключва автоматично след около 12 часа. Хладилният уред започва да работи отново с нормална мощност на охлаждане.

Съвет: С цел икономия на електроенергия можете сами да изключите функцията “Бързо охлаждане” ❄️, когато хранителните продукти или напитките се охладят достатъчно.

Включване и изключване на “Бързо охлаждане” ❄️

- Докоснете сензорния бутон *OK* на контролния панел.

На дисплея се появява  (Избрана е зона за охлаждане).

- Докоснете *OK*.
- Прелистете със сензорния бутон < до символа ❄️.

- Докоснете *OK*.

При **включена** функция “Бързо охлаждане” ❄️ в горния ъгъл на дисплея се появява точка •.

- Прелистете със сензорния бутон > до желаната стойност на температурата и докоснете *OK*.

“Супер замразяване” ❄️

При включена функция “Супер замразяване” ❄️ **зоната за замразяване** се охлажда много бързо до най-ниската стойност (в зависимост от околната температура). Хладилникът работи с максималната мощност на охлаждане и температурата намалява. Изберете тази функция преди замразяване на пресни хранителни продукти. При използването на тази функция хранителните продукти ще бъдат замразени много бързо, при което ще бъдат съхранени полезните вещества, витамините, външният вид и вкусът им.

При включена функция “Супер замразяване” ❄️ може да има повишен шум на уреда.

“Супер замразяване” трябва да се включи припл. **6 часа преди поставянето** на хранителните продукти, които искате да замразите. Ако искате да поставите **максимално количество продукти**, трябва да включите “Супер Замразяване” ❄️ **24 часа по-рано**.

Използване на функциите “Бързо охлаждане”, “Супер замразяване” и “DynaCool”

Функцията “Супер замразяване” ❄ се изключва автоматично след макс. 72 часа. Хладилникът започва да работи отново с нормална мощност на охлаждане. Времето до изключването на функцията зависи от количеството поставени пресни хранителни продукти.

Съвет: С цел икономия на електроенергия можете сами да изключите функцията “Супер замразяване”, когато хранителните продукти или напитките се охладят достатъчно.

Не е необходимо да включвате функцията “Супер замразяване”,

- ако поставяте вече замразени хранителни продукти.
- ако всекидневно поставяте не повече от 2 kg хранителни продукти.

Включване/изключване на “Супер замразяване” ❄

■ Докоснете сензорния бутон *OK* на контролния панел.

На дисплея се появява  (Избрана е зона за охлаждане).

■ Прелистете със сензорния бутон > до символа .

■ Докоснете *OK*.

■ Прелистете със сензорния бутон < до символа ❄.

■ Докоснете *OK*.

При **включена** функция “Супер ❄ замразяване” в горния ъгъл на дисплея се появява точка •.

■ Натискайте многократно сензорния бутони < и > до желаната стойност на температурата и натиснете *OK*.

Система с динамично охлаждане DynaCool

Без функцията система с динамично охлаждане DynaCool , вследствие на естествената циркулация на въздуха в зоната за охлаждане се обособяват зони с различна температура (студеният, тежък въздух се отлага в долната част). Тези зони за охлаждане трябва да се използват оптимално при поставянето на хранителни продукти (вижте глава “Съхранение на хранителни продукти в зоната за охлаждане”).

Ако обаче инцидентно поискате да съхранявате големи количества еднородни хранителни продукти (напр. след седмичното пазаруване), с помощта на динамичното охлаждане имате възможност да постигнете сравнително равномерно разпределение на температурата на всички рафтове за съхранение. Тогава всички хранителни продукти в зоната за охлаждане се охлаждат до приблизително еднаква степен.



Температурата може допълнително да се регулира.

Включете функцията система с динамично охлаждане DynaCool  при:

- висока околна температура (от ок. 35 °C)
- висока влажност на въздуха (напр. през летните дни)

Вентилаторът се включва автоматично винаги, когато се включи компресорът.

Използване на функциите “Бързо охлаждане”, “Супер замразяване” и “DynaCool”

Съвет: Тъй като потреблението на енергия при включена система с динамично охлаждане DynaCool  леко се повишава, при нормални условия изключете отново функцията система с динамично охлаждане DynaCool .

При отворена врата вентилаторът автоматично се изключва временно, за да се пести енергия.

Включване и изключване на система с динамично охлаждане

DynaCool

- Докоснете сензорния бутон *OK* на контролния панел.

На дисплея се появява  (Избрана е зона за охлаждане).

- Докоснете *OK*.
- Прелистете със сензорния бутон < до символа .
- Докоснете *OK*.

При **включена** функция система с динамично охлаждане DynaCool  в горния ъгъл на дисплея се появява точка °.

- Прелистете със сензорния бутон > до желаната стойност на температурата и докоснете *OK*.

Предприемане на други настройки

Обяснения на съответните настройки



По-надолу ще бъдат описани само онези настройки, които имат нужда от допълнително обяснение.



Когато се намирате в режим на настройка , алармата за отворена врата или друго предупредително съобщение ще бъдат отменени автоматично.



Режим “Парти”

Препоръчва се да използвате функцията режим “Парти” , когато искате да охладите или замразите бързо голямо количество прясно съхранявани хранителни продукти и напитки.

Съвет: Включете функцията режим “Парти”  около 4 часа преди поставянето на хранителните продукти или напитките.

При включена функция режим “Парти”  функциите система с динамично охлаждане DunaCool , “Бързо охлаждане” и “Супер замразяване”  се включват автоматично.

Режим “Парти”  не може да се включи, когато е изключена охлаждащата част или е включен режим “Отпуск” .

Функцията режим “Парти”  се изключва автоматично след около 24 часа. Можете обаче да изключите функцията режим “Парти”  преждевременно по всяко време.

Режим “Отпуск”

Функцията режим “Отпуск”  се препоръчва, когато напр. по време на отпуск не искате да изключвате напълно зоната за охлаждане или не се нуждаете от силно охлаждане.

Включеният режим “Отпуск”  се показва на стартовия дисплей.

Температурата в зоната за охлаждане в този случай се настройва на 15 °C. Зоната за охлаждане може да продължи да работи в енергоспестяващ режим.

Зоната за замразяване остава включена на настроената предварително температура.

При тази средна температура в зоната за охлаждане в хладилника могат да останат за известно време хранителни продукти, които не се развалят лесно. Потреблението на енергия е по-ниско в сравнение с това при нормален режим на работа. Освен това няма да се появят мизризи и плесени, което може да се случи при изключена зона за охлаждане, ако вратата на уреда е затворена.

 **Опасност за здравето** вследствие на консумация на развалени хранителни продукти.



При продължително поддържане на температура над 4 °C могат да пострадат трайността и качеството на хранителните продукти в зоната за охлаждане.

Включвайте функцията режим “Отпуск”  винаги само за ограничено време.



Не съхранявайте през това време нетрайни и лесно развалящи се хранителни продукти, като плодове, зеленчуци, риба, месо и млечни продукти.

Включване на функцията за заключване /

Включената функция за заключване  предпазва от неволно изключване на хладилника и от неволни промени от неупълномощени лица, например деца.

■ В режим на настройка  прелистете със сензорния бутон < или > до символа .

■ Докоснете *OK*.

При включена функция за заключване  в горния ъгъл на дисплея се появява точка .

■ Затворете вратата на уреда. Едва тогава функцията за заключване е включена .

Краткосрочно деактивиране на функцията за заключване /

Ако желаете например да промените температурата, функцията за блокиране може да бъде деактивирана краткосрочно:

■ Докоснете *OK*.

На дисплея се появява .

■ Докоснете сензорния бутон *OK* за около 6 секунди.

На дисплея се появява  (Избрана е зона за охлаждане).

■ При нужда променете избраната температурна зона със сензорните бутони < и >.

■ Докоснете *OK*.

■ Сега направете желаните настройки.

■ Докоснете *OK*.

Със затваряне на вратата на уреда функцията за заключване се активира отново .

Изключване на функцията за заключване / напълно

■ Докоснете *OK*.

На дисплея се появява .

■ Докоснете сензорния бутон *OK* за около 6 секунди.

На дисплея се появява  (Избрана е зона за охлаждане).

■ Прелистете със сензорния бутон < или > до символа .

■ Докоснете *OK*.

■ Прелистете със сензорния бутон < или > до символа .

■ Докоснете *OK*.

При изключена функция за заключване на дисплея се появява .

Режим “Шабат”

За подпомагане на религиозните обичаи хладилният уред разполага с режим “Шабат”.

Предприемане на други настройки

Включеният режим “Шабат”  първоначално се показва на стартовия дисплей.

След 3 секунди дисплеят се изключва.

Докато е включен режимът “Шабат” , нямате възможност да предприемате настройки по Вашия хладилен уред.

Уверете се, че вратите на уреда са плътно затворени, тъй като оптичните и звуковите предупредителни сигнали са изключени.

Функцията режим “Шабат”  се изключва автоматично след ок. 80 часа.

При включен режим “Шабат”  се деактивират:

- вътрешното осветление при отворена врата на уреда,
- всички звукови и оптични сигнали,
- индикацията за температура,
- активната WiFi връзка.



Всички други функции, включени преди това, остават активирани.

 Опасност за здравето вследствие на консумация на развалени хранителни продукти.

Тъй като в режим “Шабат”  не се показва евентуално прекъсване на електрозахранването, е възможно хранителните продукти да бъдат подложени за определен период от време на по-високи температури. Така се скъсява срокът на годност на хранителните продукти.

Ако по време на режим “Шабат”  е имало прекъсване на електрозахранването, проверете качеството на хранителните продукти.

Включване на режим “Шабат”

■ В режим на настройка  прелистете със сензорния бутон < или > до символа .

■ Докоснете ОК.

При включена функция режим “Шабат”  в горния ъгъл на дисплея се появява точка •.

След 3 секунди дисплеят се изключва.

■ Затворете вратата на уреда.

Изключване на режим “Шабат”

■ Докоснете сензорния бутон ОК.

На дисплея се появява .

■ Докоснете ОК.

При включена функция режим “Шабат”  в горния ъгъл на дисплея се появява точка •.



■ Докоснете ОК.

При изключена функция режим “Шабат”  точката в горния ъгъл на дисплея изчезва.

Предприемане на други настройки

Промяна на периода до използване на алармата за отворена врата

Можете да настроите колко бързо след отваряне на врата на уреда трябва да прозвучи алармата за отворена врата.

- В режим на настройка  прелистете със сензорния бутон < или > до символа .
- Докоснете *OK*.
- Със сензорните бутони < и > изберете желания период от време между 30 секунди и 3 минути: 30 секунди.
- Докоснете *OK*.

Miele@home

Вашият хладилник е оборудван с интегриран WLAN модул.

Фабрично свързването в мрежа е деактивирано.

За да го активирате, се нуждаете от:

- WLAN мрежа
- приложението на Miele
- потребителски акаунт в Miele. Можете да създадете потребителски акаунт през приложението на Miele.

Приложението на Miele ще Ви направлява при осъществяването на връзката между хладилника и домашната WLAN мрежа.

След като свържете хладилника към Вашата WLAN мрежа, с помощта на приложението можете да извършвате например следните действия:

- Да извиквате информация за работното състояние на Вашия хладилник.
- Да променят настройките на Вашия хладилник.

Чрез свързване на хладилника към Вашата WLAN мрежа разходът на енергия се повишава дори когато хладилникът е изключен.

Уверете се, че на мястото на поставяне на Вашия хладилник сигналът на Вашата WLAN мрежа е достатъчно силен.

Достъпност до WLAN връзката

WLAN връзката споделя една честотна лента с други устройства (напр. микровълнови фурни, играчки с дистанционно управление). Това може да предизвика временни или постоянни прекъсвания на връзката. Поради това не е възможно да гарантираме непрекъснатата достъпност до предлаганите функции.

Достъпност на Miele@home

Използването на приложението Miele зависи от достъпността на услугите Miele@home във Вашата държава.

Услугата на Miele@home не е достъпна във всички държави.

Информация за достъпността ще получите на интернет страницата www.miele.com.

Приложение Miele

Приложението Miele можете да изгледите безплатно от приложението на Apple Store® или Google Play Store™.

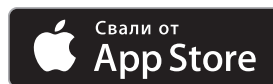

Предприемане на други настройки

Настройване на Miele@home за 1-ви път

- В режим на настройка  прелистете със сензорния бутон < или > до символа @.
- Докоснете OK.
- Със сензорните бутони < и > изберете желанния метод на свързване (APP или WPS).
- Докоснете OK.

След успешно вписване на стартовия дисплей се показва .

Ако връзката не бъде осъществена успешно, се показва .

Стартирайте процеса отново.

Деактивиране или активиране на WLAN връзка

- В режим на настройка  прелистете със сензорния бутон < или > до символа @.
- Докоснете OK.



При деактивиран WLAN на дисплея се появява символът .

- За да активирате отново WLAN връзката, докоснете OK.

При активиран WLAN в горния ъгъл на дисплея се появяват символът  и точка •.

Ако WLAN връзката е активна, на стартовия дисплей се появява символът .

Нулиране на мрежова конфигурация

- В режим на настройка  прелистете със сензорния бутон < или > до символа @.
- Докоснете OK.
- Прелистете със сензорния бутон > до символа .

- Докоснете OK.
- Прелистете със сензорния бутон > до символа X.
- Докоснете OK.



Всички направени настройки и зададени стойности за Miele@home се нулират.

WLAN връзката е деактивирана,  изгасва на стартовия дисплей.

Нулирайте мрежовата конфигурация, когато изхвърляте или продавате хладилника или когато пускате в експлоатация употребяван хладилник. Всички лични данни се изтриват от хладилника. По този начин предишният собственик вече не може да получи достъп до хладилника.

Промяна на силата на предупредителните и звуковите сигнали /

Можете да промените силата на предупредителните и звуковите сигнали (напр. при аларма за отворена врата или съобщение за грешка). Или можете да изключите предупредителните и звуковите сигнали, ако Ви смущават.

- В режим на настройка  прелистете със сензорния бутон < или > до символа .
- Докоснете OK.
- Със сензорните бутони < и > изберете желаната сила на предупредителните и звуковите сигнали.
- Докоснете OK.

При изключени предупредителни и звукови сигнали се появява .

Предприемане на други настройки

Промяна на яркостта на дисплея ☀

Можете да адаптирате яркостта на дисплея спрямо светлинните условия във Вашата среда.

- В режим на настройка ⚙ прелистете със сензорния бутон < или > до символа ☀.
- Докоснете *OK*.
- Изберете желаната яркост на дисплея със сензорните бутони < и >.
- Докоснете *OK*.

Изключване на режима за презентация ■

Режимът за презентация ■ позволява демонстрирането на възможностите на хладилника в търговските центрове без включване на охлаждането. При домашна употреба тази настройка не Ви е необходима.

Ако режимът за презентация е включен фабрично, след включване на хладилника на дисплея се показва ■.

- Докоснете сензорния бутон *OK* на контролния панел.
- Първоначално на дисплея се показва Miele, а след това – началният екран.
- Докоснете *OK*.
 - В режим на настройка ⚙ прелистете със сензорния бутон < или > до символа ■.
 - Докоснете *OK*.

След като режимът за презентация ■ бъде изключен, хладилникът се изключва и трябва да бъде включен отново.

Възстановяване на фабричните настройки 🏠

Възстановяват се всички фабрични настройки на хладилника (за настройки вижте глава “Описание на уреда”).

- В режим на настройка ⚙ прелистете със сензорния бутон < или > до символа 🏠.
- Докоснете *OK*.
- Прелистете със сензорния бутон > до символа 🏠.
- Докоснете *OK*.

Хладилникът се изключва и трябва да бъде включен отново.

Информация i



На дисплея се показват данните за уреда (идентификатор на модела и фабричен номер).

Пригответе тези данни за уреда:

- за свързването на хладилния уред във Вашата WiFi мрежа (вижте глава “Предприемане на допълнителни настройки”, раздел “Miele@home”) (в зависимост от модела);
- за съобщаването за неизправност на отдела за обслужване на клиенти на Miele (вижте глава “Отдел за обслужване на клиенти”);
- за изискване на информация от базата данни EPREL (вижте глава “Отдел за обслужване на клиенти”).

Предприемане на други настройки

Индикация за смяна на филтъра за миризми



След поставянето на филтъра за миризми (допълнително закупуван аксесоар) първо трябва да се активира индикацията за смяна на филтъра за миризми  в режима на настройка .

Индикацията за смяна на филтъра за миризми  на началния дисплей Ви напомня приблизително на всеки 6 месеца, че филтърът за миризми трябва да бъде сменен (вижте глава “Почистване и поддръжка”, раздел “Смяна на филтъра за миризми”).

Режим за почистване

Режимът за почистване  улеснява почистването на зоната за охлаждане (вижте глава “Почистване и поддръжка”). Вътрешното осветление остава включено, въпреки че зоната за охлаждане е изключена. Акустичните и оптичните сигнали също са изключени.

Включеният режим за почистване  се показва на стартовия дисплей.

След почистване режимът за почистване  трябва да бъде изключен. Когато вратата на уреда е затворена за повече от 10 минути, режимът за почистване  се изключва автоматично.

Аларма за температурата и за вратата

 Опасност за здравето вследствие на консумация на развалени хранителни продукти.

Ако температурата остане по-висока от -18°C за по-дълъг период от време, замразените продукти могат да започнат да се топят или размразяват. Така се скъсява срокът на годност на хранителните продукти.

Проверете дали замразените продукти не са почнали да се размразяват или дали не са се размразили. Ако е така, трябва да използвате тези хранителни продукти възможно най-скоро или да ги обработите допълнително (да ги сготвите или опечете), преди да ги замразите отново.

Аларма за температурата

За да не може температурата във фризерната зона да се повишава незабелязано, хладилният уред е оборудван с аларма за температура.

Ако температурата във фризерната зона достигне твърде топъл температурен диапазон, на индикацията за температурата на фризерната зона се показва .

Допълнително прозвучава предупредителен сигнал, докато не приключи проблемът, задействал алармата, или докато предупредителният сигнал не бъде изключен преждевременно.

Кога хладилният уред ще разпознае даден температурен диапазон като твърде топъл, зависи от настроената температура.

Преди налична аларма на вратата се показва аларма за температура.



При определени обстоятелства акустичният и оптичният сигнал се подават в следните ситуации:

- включвате хладилния уред и температурата в някоя температурна зона силно се отличава от настроената температура;
- сортирате и изваждате храни за замразяване, при което навлиза твърде голямо количество топъл въздух от помещението;
- замразявате голямо количество храни;
- замразявате топли свежи храни;
- възникнало е прекъсване на електрозахранването;
- хладилният уред е повреден.

Преди да изключите алармата за температура, би трябвало да откриете и отстраните причината за нея.



Ако предупредителният сигнал Ви пречи, можете да го изключите преждевременно.

■ Докоснете *OK*.

Предупредителното съобщение е потвърдено:   гасва и предупредителният сигнал спира.



На дисплея се появява стартовият екран: в индикацията за температурата на зоната за замразяване се показва мигащо за около 1 минута най-високата температура, която е имало досега в зоната за замразяване. След това индикацията за температурата се превключва на актуалната температура в зоната за замразяване.

Аларма за температурата и за вратата

Предупредителният сигнал спира.
Символът   изгасва веднага щом алармата приключи.



Аларма на вратата

Хладилният уред е оборудван с аларма на вратата, за да се избегнат загуби на енергия, ако вратата на уреда е оставена отворена, и за да се предпазят съхраняваните охладени храни от топлината.

Ако вратата на уреда бъде оставена отворена по-продължително време, на индикацията за температурата се показва  . В допълнение прозвучава предупредителен сигнал, а вътрешното осветление свети с пулсации.

Времето до използване на алармата на вратата може да бъде променено (вижте глава “Предприемане на допълнителни настройки”).



Акустичният предупредителен сигнал на алармата на вратата може да бъде изключен (вижте глава “Предприемане на допълнителни настройки”).

Веднага след затварянето на вратата на уреда предупредителният сигнал спира и   на дисплея угасва.

Преждевременно изключване на алармата на вратата

Ако предупредителният сигнал Ви пречи, можете да го изключите преждевременно.

■ Докоснете ОК.

  изгасва и предупредителният сигнал спира. Вътрешното осветление свети постоянно.

Ако вратата на уреда не бъде затворена, алармата на вратата ще се повтори след ок. 1 минута.

Съхранение на продукти в зоната за охлаждане

 Опасност от експлозия вследствие на запалими газови смеси.

Запалимите газови смеси могат да се запалят от електрически компоненти.

Не съхранявайте в хладилника взривоопасни вещества или продукти, съдържащи леснозапалими материали (напр. флакони със спрей). Съответните спрейове се разпознават чрез отпечатаните данни за съдържанието или чрез символ с пламък. Евентуално изтичащи газове могат да се запалят от електрически компоненти.

 Опасност от повреда вследствие на хранителни продукти, съдържащи мазнини или масло.

Ако в хладилника или на вратата му държите хранителни продукти със съдържание на мазнини или масло, в пластмасата могат да се образуват пукнатини и тя да се счупи или повреди.

Следете изтичащите мазнини или масла да не попаднат върху пластмасовите части на хладилника.

Ако циркулацията на въздуха е недостатъчна, охлаждащата мощност на уреда намалява и се повишава консумацията на електроенергия.

Не съхранявайте хранителните продукти прекалено близо един до друг, за да може въздухът да циркулира добре.

Не покривайте вентилатора на задната стена.

Участъци с различно охлаждане

Поради естествената циркулация на въздуха в хладилното пространство се обособяват участъци с различна температура.

Студеният, тежък въздух се отлага в долната част на зоната за охлаждане. При съхраняването на хранителните продукти се възползвайте оптимално от тези зони на различно охлаждане.

Това е хладилен уред с динамично охлаждане, при който се създава равномерна температура, когато работи вентилаторът. По този начин разликите между отделните зони за охлаждане са доста по-малки.

Най-топъл участък

Най-топлият участък в хладилното пространство е най-отгоре в предната част и при вратата на уреда. Използвайте този участък за съхранение например на масло, за да бъде то удобно за мазане, както и за сирена и кашкавали, за да запазят те аромата си.

Най-студен участък

Най-студеният участък в зоната за охлаждане е непосредствено над чекмеджето DailyFresh и до задната стена.

При настройка за температурата от 4 °C и съответната хигиена се забавя размножаването на бактерии, напр. на салмонела и листерия, които могат да доведат до сериозни хранителни отравяния.

Затова използвайте тези участъци за всички чувствителни и бързоразвалящи се храни, като например:

Съхранение на продукти в зоната за охлаждане

- риба, месо, птиче месо,
- колбаси, готови ястия,
- ястия или сладкарски изделия с яйца или сметана,
- прясно тесто, тесто за сладкиши, пица, кишове,
- сирена от непастъоризирано мляко и други продукти от непастъоризирано мляко,
- хумус, зеленчукови пасты за мазане, растителни заместители на крема сирене,
- готови зеленчуци, опаковани във фолио,
- като цяло всички пресни храни (чиито минимален срок на годност се отнася до температури на съхранение от минимум 4 °C).

Съвет: Съхранявайте храните така, че да не се допират до задната стена на зоната за охлаждане. В противен случай те могат да замръзнат, слепени към нея.

Продукти, неподходящи за зоната за охлаждане

Не всички хранителни продукти могат да се съхраняват при температури под 5 °C, тъй като са чувствителни към студа.

Към тези чувствителни към студа хранителни продукти спадат, наред с другото:

- ананасът, авокадото, бананите, наровете, мангото, динята, папаята, маракуята, цитрусовите плодове (като лимоните, портокалите, мандарините, грейпфруът)
- плодовете (които трябва да продължат да зреят)

- патладжаните, краставиците, картофите, чушките, доматиите, тиквичките
- твърдите сирена (като пармезан, “Бергкезе”)

Указания за закупуване на хранителни продукти

Най-важната предпоставка за дълъг период на съхранение е свежестта на хранителния продукт, който искате да съхраните.

Внимавайте и за срока на годност и за правилната температура на съхранение.

Охлаждането трябва по възможност да не се прекъсва, например хранителните продукти да не се превозват в топъл автомобил.

Правилно съхранение на хранителните продукти

Съхранявайте хранителните продукти добре опаковани или добре покрити в зоната за охлаждане (в чекмеджето DailyFresh има изключения).

Така ще предотвратите опасността те да поемат чужди миризми, да изсъхнат или да пренесат евентуално различни микроорганизми. Това трябва да се спазва особено при съхраняването на продукти от животински произход. Вземете под внимание, че хранителни продукти като сурово месо и риба не трябва да влизат в контакт с останалите храни.

При правилна настройка на температурата и подходяща хигиена трайността на хранителните продукти може значително да се удължи. Избягват се хранителни отпадъци.

Съхранение на продукти в зоната за охлаждане

Хранителни продукти, богати на белтъчини

Обърнете внимание, че хранителните продукти, които са богати на белтъчини, се развалят по-бързо. Това означава, че черупковите и ракообразните животни например се развалят по-бързо от рибата, а рибата – по-бързо от месото.

Съхранение на хранителни продукти в чекмеджето DailyFresh

Чекмедже DailyFresh

В чекмеджето DailyFresh се създават добри условия за съхранение на плодове и зеленчуци.

В чекмеджето DailyFresh влажността на въздуха може да се регулира така, че да е възможно най-подходяща за съхраняваните хранителни продукти. Повишената влажност на въздуха спомага хранителните продукти да запазят своята собствена влага и да не изсъхват прекалено бързо. Влажността съответства приблизително на температурата в традиционната зона за охлаждане.

Запомнете, че доброто първоначално състояние на хранителните продукти е от значение за доброто им съхранение.

Регулиране на влажността на въздуха в чекмеджето DailyFresh за съхранение на плодове и зеленчуци

Влажността на въздуха зависи принципно от вида и количеството на съхраняваните хранителни продукти, ако те се съхраняват неопаковани. При малко зареждане влажността на въздуха може да е твърде ниска.

Съвет: Когато отделението не е много заредено, опаковайте хранителните продукти в херметични опаковки.

Избор на неповишена влажност на въздуха δ

В състоянието при доставка влажността на въздуха е повишена и капакът на отделението е избутан назад $\delta\delta\delta$.

Променете състоянието при доставка само ако влажността в чекмеджето на DailyFresh е твърде висока:

- Отворете чекмеджето DailyFresh.

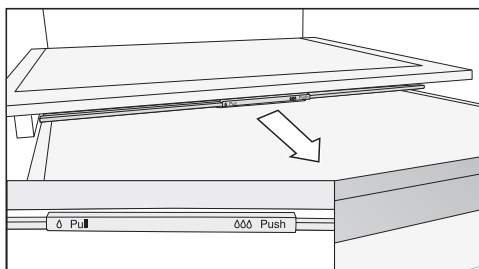

- Издърпайте капака на отделението докрай напред.

Капакът на отделението е отворен и влажността се намалява δ .

Избор на повишена влажност на въздуха $\delta\delta\delta$

- Отворете чекмеджето DailyFresh.

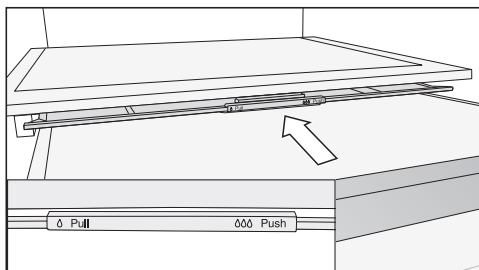

- Бутнете капака на отделението докрай назад.

Капакът на отделението е затворен и влажността остава в отделението $\delta\delta\delta$.

Съхранение на хранителни продукти в чекмеджето DailyFresh

Ако не сте доволни от ефекта на съхранение (хранителните продукти омекват и започват да изглеждат спаружени след кратък период на съхранение), вземете под внимание още веднъж следните указания:

- Съхранявайте само свежи хранителни продукти. Състоянието, в което ги поставяте за съхранение, е от решаващо значение за свежестта им след това.
- Преди да поставите хранителните продукти, почистете чекмеджето DailyFresh.
- Изцеждайте много влажните хранителни продукти, преди да ги сложите за съхранение.
- Не съхранявайте чувствителни към студ хранителни продукти в чекмеджето DailyFresh (вижте глава “Съхранение на хранителни продукти в зоната за охлаждане”, раздел “Продукти, неподходящи за зоната за охлаждане”).
- За съхранение на хранителните продукти избирайте правилната позиция на капака на отделението (неповишена δ или повишена $\delta\delta\delta$ влажност на въздуха).
- Повишена влажност на въздуха $\delta\delta\delta$ се постига само чрез съдържащата се в хранителните продукти влага, ако те се съхраняват неупаковани. Колкото повече хранителни продукти се съхраняват в отделението, толкова по-висока е влажността на въздуха.
- Ако при настройката $\delta\delta\delta$ се събира прекалено голямо количество влага в отделението и това засяга хранителните продукти, отстранете кондензната вода предимно от пода с кърпа и поставете решетка за печене или нещо подобно вътре, така че излишната влага да може да се отцежда. Като алтернатива можете да превключите на не повишено ниво на влажност δ , като издърпате капака на отделението напред.
- Ако въпреки настройката $\delta\delta\delta$ влажността на въздуха е прекалено ниска, опаковайте хранителните продукти в херметична опаковка.

Замразяване и съхраняване

Какво се случва при замразяване на пресни хранителни продукти?

 Опасност за здравето вследствие на консумация на развалени хранителни продукти.

Ако температурата остане по-висока от -18°C за по-дълъг период от време, замразените продукти могат да започнат да се топят или размразяват. Така се скъсява срокът на годност на хранителните продукти. Проверете дали замразените продукти не са почнали да се размразяват или дали не са се размразили. Ако е така, трябва да използвате тези хранителни продукти възможно най-скоро или да ги обработите допълнително (да ги сготвите или опечете), преди да ги замразите отново.

Пресните хранителни продукти трябва да бъдат замразявани възможно най-бързо с цел запазване на полезните вещества, витамините, външния вид и вкуса.

Ако хранителният продукт се замрази бързо, клетъчната течност има по-малко време да излезе от клетките в междинните пространства. Клетките се смачкват значително по-малко. По време на процеса на размразяване малкото количество течност, попаднало в междинното пространство, се абсорбира отново от клетките, така че загубата на сок е много малка. Поради това се образува само малка локва вода.

Максимален капацитет на замразяване

За да се замразят хранителните продукти максимално бързо до сърцевината си, не трябва да бъде надвишаван максималният капацитет на замразяване. Максималният капацитет на замразяване за 24 часа е посочен на табелката с данни: “Капацитет на замразяване ... kg/24 ч.”.

Съхранение на готови дълбокозамразени продукти

Ако искате да съхранявате готова дълбокозамразена храна, още при закупуването ѝ от магазина проверете:

- дали опаковката не е повредена
- срока на годност
- температурата на зоната за охлаждане в магазина трябва да е -18°C или по-ниска

- Транспортирайте дълбокозамразената храна по-възможност в хладилна чанта и я поставете бързо в хладилника.

Замразяване на пресни хранителни продукти от потребителя

Преди поставянето на продуктите

- При пресни хранителни продукти, чието количество е по-голямо от 2 kg, включете функцията “Супер замразяване” ❄ 6 часа преди поставянето на хранителните продукти.
- При още по-голямо количество хранителни продукти включете функцията “Супер замразяване” ❄ 24 часа преди поставянето на хранителните продукти.

Така замразените вече продукти ще натрупат “резерв” от студенина.

- Замразявайте само хранителни продукти, които са в свежо и добро състояние.

Имайте предвид, че някои храни не са подходящи за замразяване. Към тях спадат например видове зеленчуци, които обикновено се консумират сурови, като листни салати или репички.

Съвет: За да се запазят цветът, вкусът, ароматът и витамин С, бланширайте зеленчуците преди да ги замразите. За тази цел ги пуснете на порции за около 2–3 минути във вряща вода. След това ги извадете и ги пуснете в леденостудена вода за бързо охлаждане. Оставете зеленчуците да се отцедят.

Опаковане на продукти за замразяване

- Замразявайте продуктите на порции.

Съвет: За да избегнете хладилно изгаряне, изберете подходяща опаковка (като напр. контейнери за замразяване).

- Изтеглете въздуха от опаковката и затворете опаковката херметически.
- Отбележете съдържанието и датата на замразяване върху опаковката.

Поставяне на продукти за замразяване

 Опасност от повреда вследствие на прекалено голямо натоварване.

Твърде голямото натоварване може да доведе до повреди на фризерното чекмедже/стъклени рафт.

Спазвайте винаги максималното количество на зареждане:

фризерно чекмедже = 15 kg

– стъклен рафт = 35 kg

Подлежащите на замразяване хранителни продукти не трябва да се докосват до вече замразените, за да не се получи размразяване.

- За да избегнете слепването или замръзването на хранителните продукти, поставете опаковките сухи.

За да се замразят хранителните продукти бързо до сърцевината си, не превишавайте следните размери на опаковките:

- плодове и зеленчуци – макс. 1 kg

- месо – макс. 2,5 kg

– малко количество продукти за замразяване

Хранителните продукти трябва да се замразяват в горните фризерни чекмеджета.

- Подреждайте продуктите по цялото дъно на **горните** фризерни чекмеджета, за да могат да се замразят възможно най-бързо до сърцевината си.

Замразяване и съхраняване

– система VarioRoom: прибиране на максимално количество продукти за замразяване (вижте табелката с данни)

Ако вентилационните отвори са препречени, охлаждащата мощност намалява и се повишава консумацията на електроенергия.

При поставяне на продуктите за замразяване внимавайте вентилационните отвори да не са покрити.

Съвет: Можете да увеличите гъвкавостта на зоната за замразяване. Ако искате да замразите продукт с по-големи размери, например пуйка или дивеч, можете да извадите стъклените рафтове, разположени между фризерните чекмеджета.

- Извадете горните фризерни чекмеджета.
- Подредете продуктите на горните стъклени рафтове по цялата им повърхност, за да могат да замръзнат възможно най-бързо.

След замразяването:

- Изключете функцията “Супер замразяване” ❄️.
- Поставете замразените продукти във фризерните чекмеджета и отново плъзнете чекмеджетата по местата им.

Продължителност на съхранение на замразени хранителни продукти

Група-хранителни продукти	Време на съхранение (месеци)
Сладолед	от 2 до 6
Хляб, тестени изделия	от 2 до 6
Сирене, кашкавал	от 2 до 4
Риба, мазна	от 1 до 2
Риба, чисто месо	от 1 до 5
Колбаси, шунка	от 1 до 3
Дивеч, свинско	от 1 до 12
Птици, телешко	от 2 до 10
Зеленчуци, плодове	от 6 до 18
Билки	от 6 до 10

Посочените времена за съхранение са ориентировъчни стойности.

При стандартни замразени продукти от решаващо значение е посочената върху опаковката продължителност на съхранение.

При една постоянна температура на замразяване от -18°C и подходяща хигиена, може да се използва максималното време за съхранение на хранителните продукти и да се намали изхвърлянето на хранителни отпадъци.

Бързо охлаждане на напитки

За бързо охлаждане на напитки в зоната за охлаждане включете функцията “Супер охлаждане” ❄️.

Ако искате да охладите голямо количество напитки или ако искате допълнително да охладите напитки и в зоната за замразяване, изберете функцията режим “Парти” ❄️ в режима за настройки ⚙️.

Изваждайте бутилките, които сте сложили в зоната за замразяване, след **не повече от един час**. Бутилките могат да се пръснат.

Използване на аксесоари

Приготвяне на ледени кубчета

- Напълнете формата за лед до 3/4 с вода и я поставете на дъното на фризерното чекмедже.
- За отделяне на ледчетата от формата използвайте някакъв тъп предмет, например дръжката на лъжица.

Съвет: Много лесно ще извадите кубчетата от формата, ако я задържите за малко под течаща вода.

Обезскрежаване

Зона за охлаждане и чекмедже DailyFresh

Зоната за охлаждане и чекмеджето DailyFresh се размразяват автоматично.

Докато компресорът работи, вследствие на функционирането му по задната стена на хладилното пространство може да се образуват скреж и водни капки. Не е необходимо да ги отстранявате.

Водата от размразяването изтича през улей и през отточна тръба към изпарителната система от задната страна на хладилника. Водата от размразяването се изпарява автоматично от топлината на компресора.

Поддържайте чисти улей и отвора за изтичане на водата от размразяването. Водата от размразяването трябва да може да изтича винаги свободно.

Зона за замразяване

Хладилният уред е оборудван със система NoFrost, благодарение на което той се размразява автоматично.

Образувалата се влага се отлага на изпарителя, размразява се от време на време и се изпарява автоматично.

Благодарение на автоматичното размразяване зоната за замразяване никога не се покрива с лед. Хранителните продукти не се размразяват от тази специална система.

Типовата табелка, разположена във вътрешността на хладилния уред, не трябва да се отстранява. Тя ще бъде необходима в случай на неизправност.

Внимавайте в електрониката на уреда или в осветлението да не попада никаква вода.

 Опасност от повреда вследствие проникване на влага. Парата от парочистачка може да повреди пластмасите и електрическите компоненти. Не използвайте парочистачка за почистване на хладилния уред.

Водата за почистване не трябва да се стича по улея за размразената вода.

Указания относно препаратите за почистване

Във вътрешността на хладилника използвайте само безопасни за хранителните продукти препарати за почистване и поддръжка.

За да избегнете нараняване на повърхностите, при почистването не използвайте **никакви**

- почистващи препарати, съдържащи сода, амоняк, киселини или хлориди
- препарати за отстраняване на котлен камък
- абразивни почистващи препарати (например абразивен прах, абразивно почистващо мляко, почистващи пасты)
- препарати за почистване, съдържащи разтворители



- препарати за почистване на неръждаема стомана
- почистващи препарати за миене на съдове за съдомиялни машини
- спрейове за почистване на фурни
- препарати за почистване на стъкло
- почистващи твърди гъби и четки (например гъби за тенджери)
- обезмаслителни
- остри метални стъргалки



За почистване Ви препоръчваме да използвате чиста гъба, хладка вода и малко количество препарат за миене на ръце.

Подготовка на хладилника за почистване

Почистете само охлаждащата зона:

Включете режима за почистване . При това охлаждането в зоната за охлаждане е изключено, а вътрешното осветление остава включено.

- В режим на настройка  прелистете със сензорния бутон < или > до символа .
- Докоснете **OK**.

При включен режим за почистване  в горния ъгъл на дисплея се появява точка .

Включеният режим за почистване  се показва на стартовия дисплей.

- Извадете хранителните продукти от хладилника и ги сложете на студено.
- Извадете за почистване аксесоарите, които могат да бъдат извадени (вижте раздел “Изваждане, разглобяване и почистване на аксесоари”):

Почистване и поддръжка

Почистете зоната за замразяване/ целия хладилник:

- Изключете хладилника.

На дисплея се показва  и охлаждането се изключва.

- Извадете хранителните продукти от зоната за замразяване/хладилника и ги сложете на студено.
- Извадете за почистване аксесоарите, които могат да бъдат извадени (вижте раздел “Изваждане, разглобяване и почистване на аксесоари”):

Почистване на вътрешното пространство

Почиствайте редовно хладилника, най-малко веднъж в месеца.

Ако замърсяванията въздействат по-продължително време, при определени обстоятелства те не могат да се отстранят.

Повърхностите могат да се оцветят или да се променят.

Най-добре отстранявайте замърсяванията веднага.

- Почиствайте **вътрешното пространство** с чиста гъба, хладка вода и малко количество препарат за миене на ръце.
- След почистването изплакнете всичко с чиста вода и подсушете с кърпа.
- Почиствайте по-често улея и отвора за изтичане на водата от обезскрежаването и дренажната тръба с помощта на пръчица или друг подходящ инструмент, за да може размразената вода да се оттича без проблемно.

- Оставайте хладилника отворен за известно време, за да се проветри достатъчно и да се избегне образуването на миризми.

Почистване на аксесоарите на ръка или в съдомиялна машина

Следните части трябва да се почистват само **ръчно**:

- декоративните лайстни от неръждаема стомана
- Рафт за съхранение с печат
- регулируемата поставка за бутилки (налична като допълнително закупуван аксесоар)
- всички чекмеджета и капаци на отделения (съдържат се в зависимост от модела)
- кутията за сортиране (налична като допълнително закупуван аксесоар)

Следните компоненти са **пригодни да се почистват в съдомиялна машина**:

 Опасност от повреда поради твърде високи температури в съдомиялната машина.

Части на хладилника могат да станат непригодни и да се деформират при почистване в съдомиялна машина при повече от 55 °C.

За компоненти, подходящи за миене в съдомиялна, изберайте само програми за миене с максимална температура 55 °C.

Вследствие на контакта с природните багрила, напр. в морковите, доматите и кетчупа, пластмасовите детайли могат да се оцветят в съдомиялната машина. Това оцветяване няма да окаже влияние на тяхната устойчивост.

- държачът за бутилки, поставката за яйца, формата за ледени кубчета
- отделенията за съхранение и отделенията за бутилки във вратата на уреда (без декоративна лайстна от неръждаема стомана)
- адаптерите за двукомпонентния рафт за съхранение
- рафтовете за съхранение (без лайстните и без облицовката)
- стъклените полици (без предпазните лайстни)
- държачът за филтъра за миризми (наличен като допълнително закупван аксесоар)

Изваждане и разглобяване на аксесоари за почистването

Разглобяване на отделението за съхранение/отделението за бутилки

Махнете декоративната лайстна от неръждаема стомана, преди да почистите отделението за съхранение/отделението за бутилки в съдомиялната машина.

За да снемете декоративната лайстна, процедурирайте, както следва:

- Поставете отделението за бутилки/отделението за съхранение върху работния плот.
- Свалете декоративната лайстна, като я подхванете от едната страна.

- След почистването закрепете отново декоративната лайстна в отделението за съхранение/отделението за бутилки.

Разглобяване на рафтовете за съхранение

Преди почистването на рафта за съхранение свалете пластмасовата лайстна и задната предпазна лайстна. За тази цел процедурирайте по следния начин:

- Поставете рафта за съхранение на мека подложка (напр. домакинска кърпа за съдове) върху работния плот.

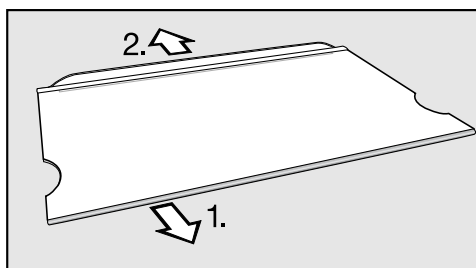

- Свалете пластмасовата лайстна, като я подхванете от едната страна.
- Свалете предпазната лайстна.
- След почистването отново закрепете пластмасовата лайстна или предпазната лайстна на рафта за съхранение.

Разглобяване на двукомпонентен рафт за съхранение

Преди почистването свалете декоративната лайстна и предпазната лайстна. За тази цел процедурирайте по следния начин:

- Поставете рафтовете за съхранение върху мека подложка (напр. домакинска кърпа за съдове) върху работния плот.

Почистване и поддръжка

- Свалете декоративната лайсна, като я подхванете от едната страна.
- Свалете предпазната лайсна, като я подхванете от едната страна.
- Свалете двата адаптера отляво и отдясно от опорните ребра.
- След почистването поставете двата адаптера на желаната височина отляво и отдясно върху опорните ребра.
- Поставете отново декоративната лайсна и предпазната лайсна на съответния рафт за съхранение.

Изваждане на чекмеджетата на зоната за охлаждане

- Издърпайте чекмеджето до половината.

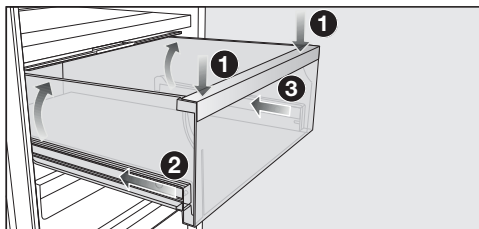

- Натиснете предната страна на чекмеджето надолу, докато то се повдигне отзад. Задръжте чекмеджето натиснато надолу.
- Сега внимателно натиснете левия и след това десния водач с ок. 2 см.

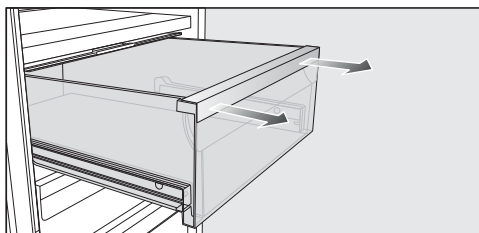

- С двете ръце издърпайте силно чекмеджето напред.

Накрая отново приберете телескопичните водачи, за да се избегнат повреди.

Поставяне на чекмеджетата

- Поставете чекмеджето върху напълно прибраните навътре телескопични водачи.
- Плъзнете чекмеджето навътре в хладилния уред, докато се чуе щракване.

Изваждане на капака на отделение-то

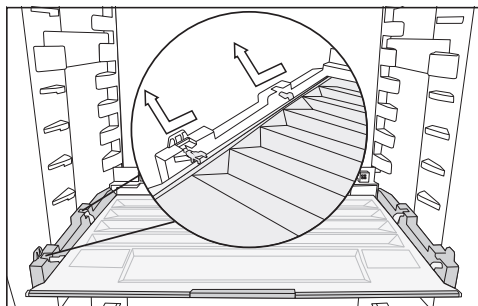

- Повдигнете капака напред и го изтеглете навън.
- След почистване пхнете капака на отделението обратно.

Изваждане на чекмеджетата и стъклените полици от зоната за замразяване

- Издърпайте чекмеджето, като при това го повдигате отпред.
- Издърпайте стъклената полица, като при това я повдигнете малко отпред.

Поставяне на стъклените полици и чекмеджета на зоната за замразяване

- Поставете стъклената полица под наклон върху направляващите релси.
- Вкарайте стъклената полица, като при това я спускате малко.
- Поставете чекмеджето под наклон върху направляващите релси.
- Вкарайте чекмеджето, като при това го спускате.

Смяна на филтъра за миризми (допълнително закупуван аксесоар)

Сменяйте филтрите за миризми в поставката на всеки 6 месеца.

Символът  на стартовия дисплей Ви напомня, че филтърът за миризми трябва да бъде сменен.

Резервен филтър за миризми KKF-RF можете да закупите от сервиза на Miele, специализираните магазини или интернет магазина на Miele.

- Издърпайте поставката за филтрите за миризми нагоре и я отстранете от рафта за съхранение.

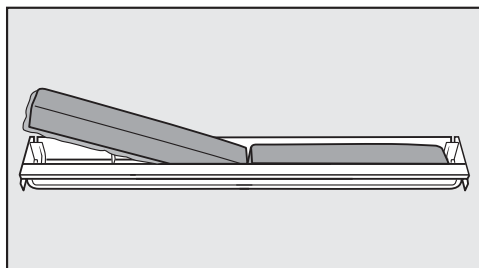

- Отстранете двата филтъра за миризми и сложете новите с попиващата страна надолу в поставката.

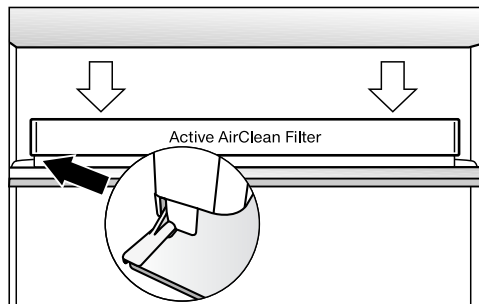

- Сложете поставката в средата на задната предпазна ластна на рафта за съхранение, така че да се фиксира там.

Почистване и поддръжка

- За да потвърдите смяната на филтрите, докоснете сензорния бутон *OK*.

Индикацията за смяна на филтъра за миризми угасва и броячът се нулира.

Символът  изчезва от стартовия дисплей.

Почистване на предния панел на уреда и на страничните стени

Ако замърсяванията въздействат по-продължително време, при определени обстоятелства те не могат да се отстранят. Повърхностите могат да се оцветят или да се променят.

Най-добре отстранявайте замърсяванията от лицевия панел на уреда и от страничните стени веднага.

Всички повърхности могат да се надерат, оцветят или променят, ако влязат в контакт с неподходящ почистващ препарат.

Прочетете информацията в раздел “Указания за почистващите препарати” в началото на тази глава.

- Почиствайте повърхностите с чиста попиваща кърпа, препарат за ръчно почистване и топла вода. За почистването можете да използвате също и чиста, влажна микрофибърна кърпа без почистващ препарат.
- След почистването измийте всичко с чиста вода и подсушете с мека кърпа.

Лицев панел на уреда с покритие CleanSteel (edt/cs)

 Опасност от повреда вследствие на грешно почистване.

Покритието на повърхностите ще се повреди.

Не третирайте тази повърхност с **препарат за почистване на неръждаема стомана**.

Лицевият панел на уреда е облицован с висококачествено покритие. То предпазва от замърсявания и улеснява почистването.

BlackBoard (bb) – Лицев панел на уреда

 Опасност от повреда вследствие на грешно почистване.

Предното стъкло може да се оцвети или промени, ако почиствате предното стъкло в една точка или отстранявате замърсяванията на сухо.

Мийте цялата площ на предното стъкло.

При използването на почистващ препарат за стъкло с добавка, като например цитрус или подобни, е възможно образуването на следи по цялата повърхност.

Използвайте почистващ препарат за стъкло с ниско алкохолно съдържание, който не съдържа добавки.

Съвет: Също така препоръчваме почистващите препарати за стъклокерамика и неръждаема стомана на Miele.

Почистване на уплътнението на вратата

 Опасност от повреда вследствие на неправилно почистване.

При третиране на уплътнението на вратата с масла или греси то може да започне да пропуска въздух.

Не използвайте масла или греси за уплътнението на вратата.

- Почиствайте уплътнението на вратата редовно с чиста вода и накрая го подсушавайте само с кърпа.

Почистване на вентилационните и обезвъздушителните отвори

Отлаганията от прах увеличават консумацията на електроенергия.

- Редовно почиствайте вентилационните и обезвъздушителните отвори с четка или прахосмукачка (за тази цел използвайте например четката за изсмукване за прахосмукачки Miele).

След почистването

- Поставете всички части обратно в хладилника.
- Включете хладилника отново.
- Ако сте активирали режима почистване  на охлаждащата зона: докоснете сензорния бутон *OK* на контролния панел.

На дисплея се появява .

- Докоснете *OK*.

При изключен режим за почистване  в горния ъгъл на дисплея угасва точката.

- Прелистете със сензорните бутони $<$ или $>$ до символа  и докоснете *OK*.

Зоната за охлаждане е включена и започва отново да охлажда.

- Включете за известно време функцията “Супер замразяване” , за да може да се охлади бързо зоната за замразяване.
- Включете за известно време функцията “Бързо охлаждане” , за да може зоната за охлаждане да се охлади бързо.
- Поставете хранителните продукти в зоната за охлаждане.
- Вкарайте чекмеджетата с продуктите във фризера веднага щом температурата в него стане достатъчно ниска.
- Изключете функцията “Супер замразяване”  веднага след като бъде достигната постоянна температура на зоната за замразяване от минимум -18°C .
- Затворете вратите на уреда.



Какво да правим, когато ...

Можете сами да отстраните повечето неизправности и грешки, които могат да възникнат при ежедневните операции. В много случаи можете да спестите време и пари, като не се налага да се обаждате на сервиза.

На интернет страница www.miele.com/service ще получите информация за самостоятелното отстраняване на неизправности.

Таблиците по-долу ще Ви помогнат да откриете и отстраните причините за неизправност или грешка.

Преди да бъде отстранен проблемът, по възможност не отваряйте хладилника, за да сведете до минимум загубите на студен въздух.

Проблем	Причина и отстраняване
Хладилникът няма охлаждаща мощност, а вътрешното осветление не се включва при отворена врата на уреда.	Хладилникът не е включен и на дисплея свети  ■ Включете хладилника.
	Щепселът на захранващия кабел не е пъхнат до край в контакта. ■ Пъхнете щепсела на захранващия кабел в контакта. При изключен хладилник на дисплея се появява  .
	Предпазителят на инсталацията в жилището е сработил. Хладилникът, напрежението в мрежата или друг уред може да са неизправни. ■ Свържете се с електротехник или със сервиза.
Компресорът работи непрекъснато.	Това не е грешка. С цел икономия на електроенергия, компресорът се включва при нисък разход на студенина в режим на намалени обороти. Поради това се увеличава времето на работа на компресора.
Компресорът се включва все по-често и за по-дълъг период от време, температурата в хладилника е твърде ниска.	Вентилационните отвори са закрити или задръстени с прах. ■ Не закривайте вентилационните отвори. ■ Почиствайте редовно вентилационните отвори от прах.
	Вратите на уреда са отворяни често или е поставено за съхранение или замразяване голямо количество пресни хранителни продукти. ■ Отваряйте вратите на уреда само при необходимост и за възможно най-кратко време.

Какво да правим, когато ...





Проблем	Причина и отстраняване
	<p>Нужната температура ще се настрои автоматично след известно време.</p>
	<p>Вратите на уреда не са затворени правилно. Възможно е в зоната за замразяване да се е образувал дебел слой лед.</p> <p>■ Затворете вратите на уреда.</p> <p>Нужната температура ще се настрои автоматично след известно време.</p> <p>Ако се е образувал дебел слой лед, това намалява охлаждащата способност на уреда, което предизвиква повишаване на консумацията на електроенергия.</p> <p>■ Размразете и почистете хладилника.</p>
	<p>Околната температура е твърде висока. Колкото по-висока е околната температура, толкова по-дълго работи компресорът.</p> <p>■ Обърнете внимание на указанията в глава “Монтаж”, раздел “Място за монтаж”.</p>
	<p>Хладилникът е бил неправилно вграден в нишата.</p> <p>■ Инсталирайте уреда в съответствие с инструкциите в приложените инструкции за монтаж.</p>
	<p>В хладилника е настроена твърде ниска температура.</p> <p>■ Корижирайте настройката на температурата.</p>
	<p>Замразено е по-голямо количество хранителни продукти наведнъж.</p> <p>■ Вземете под внимание указанията в глава “Замразяване и съхраняване”.</p>
	<p>Функцията “Бързо охлаждане” ❄️ е още включена.</p> <p>■ За да спестите енергия, изключете предварително функцията “Бързо охлаждане” ❄️.</p>
	<p>Функцията “Супер замразяване” ❄️❄️ е все още включена.</p> <p>■ За да спестите енергия, изключете функцията “Супер замразяване” ❄️❄️.</p>

Какво да правим, когато ...





Проблем	Причина и отстраняване
Компресорът се включва все по-рядко и за по-кратко време, температурата в хладилния уред се покачва.	Това не е повреда. Настроената температура е твърде висока. <ul style="list-style-type: none">■ Коригирайте настройката на температурата.■ Проверете температурата още веднъж след 24 часа.
	Замразените продукти започват да се размразяват. Околната температура е паднала под тази, за която е предвиден Вашият хладилен уред. Компресорът се включва по-рядко, когато околната температура е твърде ниска. Затова в зоната за замразяване може да е станало твърде топло. <ul style="list-style-type: none">■ Обърнете внимание на указанията в глава “Монтаж”, раздел “Място за монтаж”.■ Увеличете околната температура.
Хладилникът е обледен или във вътрешността му се образува кондензна вода. Еwentуално вратата на уреда не се затваря правилно.	Уплътнението на вратата е излязло от канала си. <ul style="list-style-type: none">■ Проверете дали уплътнението на вратата стои плътно в канала си.
	Уплътнението на вратата е повредено. <ul style="list-style-type: none">■ Проверете дали уплътнението на вратата е повредено.
Уплътнението на вратата е повредено или трябва да се смени.	Уплътнението на вратата се сменя без инструменти. <ul style="list-style-type: none">■ Сменете уплътнението на вратата. То може да бъде закупено в специализираните магазини или в центъра за обслужване на клиенти на Miele.

Общи проблеми с фризера















Проблем	Причина и отстраняване
Дъното на хладилното пространство е мокро.	Отворът за изтичане на водата от обезскрежаването е запушен. <ul style="list-style-type: none">■ Почистете улея и отвора за изтичане на водата от обезскрежаването.
Замразените храни са се слепнали.	Опаковката на хранителните продукти не е била суха при поставянето им. <ul style="list-style-type: none">■ Разделете храните посредством някакъв тъп предмет, например лъжица.





Проблем	Причина и отстраняване
<p>Не прозвучава предупредителен сигнал, въпреки че вратата е била отворена за дълъг период от време.</p>	<p>Това не е неизправност. Предупредителният сигнал в режима за настройка е изключен. Ако искате да включите отново звуковата аларма:</p> <ul style="list-style-type: none"> ■ Докоснете <i>OK</i>. <p>На дисплея се показва .</p> <ul style="list-style-type: none"> ■ Прелистете със сензорния бутон < или > до символа . ■ Докоснете <i>OK</i>. ■ Прелистете със сензорния бутон < или > до символа . ■ Докоснете <i>OK</i>. ■ Със сензорните бутони < и > изберете желаната сила на предупредителните и звуковите сигнали. ■ Докоснете <i>OK</i>. <p>При включени предупредителни и звукови сигнали се показва .</p>

Съобщения на дисплея



Съобщение	Причина и отстраняване
<p>На дисплея свети символът , хладилникът няма охладителна мощност, но управлението на хладилника, както и вътрешното осветление, са все още в изправност.</p>	<p>Режимът за презентация е включен.</p> <ul style="list-style-type: none"> ■ Докоснете <i>OK</i>. <p>Първоначално на дисплея се показва Miele, а след това – началният екран.</p> <ul style="list-style-type: none"> ■ Докоснете <i>OK</i>. ■ В режим на настройка  прелистете със сензорния бутон < или > до символа . ■ Докоснете <i>OK</i>. <p>След като режимът за презентация  бъде изключен, хладилникът се изключва и трябва да бъде включен отново.</p>



Какво да правим, когато ...

Съобщение	Причина и отстраняване
<p>На дисплея светва  и хладилният уред не може да бъде управляван.</p>	<p>Функцията за почистване все още е включена.</p> <ul style="list-style-type: none"> ■ Изключете функцията за почистване, като докоснете сезонния бутон <i>OK</i> на контролния панел. <p>На дисплея се появява .</p> <ul style="list-style-type: none"> ■ Докоснете <i>OK</i>. <p>При изключен режим за почистване  в горния ъгъл на дисплея угасва точката.</p> <ul style="list-style-type: none"> ■ Прелистете със сензорния бутон < или > до символа  и докоснете <i>OK</i>. <p>Хладилният уред започва да охлажда отново.</p>
<p>На дисплея не се показва нищо. Той е черен.</p>	<p>Включен е режим “Шабат” : Втрешното осветление е изключено, но хладилникът охлажда.</p> <ul style="list-style-type: none"> ■ Докоснете <i>OK</i>. <p>На дисплея се появява .</p> <ul style="list-style-type: none"> ■ Докоснете <i>OK</i>. <p>При включена функция режим “Шабат”  в горния ъгъл на дисплея се появява точка •.</p> <ul style="list-style-type: none"> ■ Докоснете <i>OK</i>. <p>При изключена функция режим “Шабат”  точката в горния ъгъл на дисплея изчезва.</p>
<p>На дисплея светва  и хладилникът не може да бъде управляван.</p>	<p>Функцията за заключване е включена.</p> <ul style="list-style-type: none"> ■ Отключете хладилника за кратко или изключете функцията за заключване изцяло (вижте глава “Предприемане на други настройки”, раздел “Краткосрочно деактивиране/цялостно изключване на функцията за заключване / ”).
<p>На началния дисплей светва символът , допълнително прозвучава звуков сигнал.</p>	<p>Индикацията за смяна на филтъра за миризми  Ви напомня, че филтърът за миризми трябва да бъде сменен.</p> <ul style="list-style-type: none"> ■ Сменете филтъра за миризми в стойката (вижте глава “Почистване и поддръжка”, раздел “Смяна на филтъра за миризми (допълнително закупуван аксесоар)”) и потвърдете смяната на филтъра за миризми, като докоснете сензорния бутон <i>OK</i>. <p>Символът  изчезва от стартовия дисплей.</p>

Съобщение	Причина и отстраняване
<p>На съответната индикация на температурата свети , допълнително прозвучава предупредителен сигнал, а вътрешното осветление пулсира.</p>	<p>Активирана е алармата на вратата.</p> <ul style="list-style-type: none"> ■ Докоснете <i>OK</i>. <p>Предупредителният сигнал спира, символът  изгасва, а вътрешното осветление отново свети постоянно.</p> <ul style="list-style-type: none"> ■ Затворете съответната врата на уреда.
<p>В индикацията за температурата на зоната за замразяване светва в червено  и допълнително прозвучава предупредителен сигнал.</p>	<p>Алармата за температура е активирана, в зависимост от настроената температура в зоната за замразяване е станало твърде топло или твърде студено.</p> <p>Причините за това могат да са например:</p> <ul style="list-style-type: none"> – Вратата на уреда е отворена често. – Замразявано е голямо количество хранителни продукти, без да е включена функцията “Супер замразяване”. – Имало е по-дълго прекъсване на електрозахранването (спиране на тока). – Хладилникът е повреден. <ul style="list-style-type: none"> ■ Докоснете <i>OK</i>. <p>Предупредителното съобщение е потвърдено:   угасва и предупредителният сигнал спира.</p> <p>На дисплея се появява мигащо за около 1 минута най-високата температура, която е имало досега в зоната за замразяване. След това индикацията за температурата се превключва на актуалната температура в зоната за замразяване.</p> <p>Можете преждевременно да напуснете мигащата индикация за температурата:</p> <ul style="list-style-type: none"> ■ Докоснете <i>OK</i>. <p>Показваната най-висока температура се изтрива. След това на дисплея се появява отново реалната моментна температура на зоната за замразяване.</p> <ul style="list-style-type: none"> ■ Отстранете проблема, задействал алармата. ■ В зависимост от температурата проверете дали хранителните продукти не са се разтопили или дори размразили. Ако това е така, обработете хранителните продукти допълнително (сгответе ги или ги опечете), преди да ги замразите отново.

Какво да правим, когато ...

Съобщение	Причина и отстраняване
<p> светва на дисплея и допълнително прозвучава предупредителен сигнал.</p>	<p>Показва се прекъсване на електрозахранването: температурата в хладилника се е повишила прекалено много в последните дни или часове вследствие на прекъсване на електрозахранването.</p> <ul style="list-style-type: none">■ Докоснете <i>OK</i>. <p>Съобщението за грешка е потвърдено:</p> <p> угасва и предупредителният сигнал спира.</p> <p>в индикацията за температурата на зоната за замразяване се показва мигащо за около 1 минута най-високата температура, която е имало досега в зоната за замразяване. След това индикацията за температурата се превключва на актуалната температура в зоната за замразяване.</p> <p>Можете преждевременно да напуснете мигащата индикация за температурата:</p> <ul style="list-style-type: none">■ Докоснете <i>OK</i>. <p>Показваната най-висока температура се изтрива. След това на дисплея се появява отново реалната моментна температура на зоната за замразяване. Тогава хладилникът продължава да работи с последната настройка за температурата.</p> <ul style="list-style-type: none">■ Отстранете проблема, задействал алармата.■ В зависимост от температурата проверете дали хранителните продукти не са се разтопили или дори размразили. Ако това е така, обработете хранителните продукти допълнително (сгответе ги или ги опечете), преди да ги замразите отново.





Съобщение	Причина и отстраняване
<p> светва на дисплея, евентуално се показва код за неизправност F с числа. Допълнително прозвучава предупредителен сигнал.</p>	<p>Налице е неизправност.</p> <ul style="list-style-type: none"> ■ Изключете предупредителния сигнал, като докоснете <i>OK</i>. ■ Свържете се с отдела за обслужване на клиенти. <p>За да съобщите за неизправността, освен показвания код на неизправност са Ви необходими и идентификаторът на модела и фабричният номер на Вашия хладилен уред. Можете да извикате тази информация i директно:</p> <ul style="list-style-type: none"> ■ Докоснете <i>OK</i>. <p>На дисплея се показват нужните данни за уреда.</p> <ul style="list-style-type: none"> ■ Докоснете <i>OK</i>. ■ За да изключите хладилния уред, прелистете със сензорния бутон < или > до символа . ■ За да напуснете информационния дисплей, прелистете със сензорния бутон < или > до символа . ■ Докоснете <i>OK</i>. <p>Показва се неизправност на уреда: тази индикация е винаги с приоритет и незабавно отменя всяка настройка, която извършвате в момента.</p> <p>Неизправността на уреда се показва с приоритет пред налична аларма на вратата и/или за температура.</p>

Вътрешно осветление

 Опасност от токов удар вследствие на открити токопроводими части. При сваляне на капака на осветлението можете да докоснете токопроводими части. Не сваляйте капака на осветлението. LED осветлението може да се ремонтира или подменя само от центъра за обслужване на клиенти.

 Опасност от нараняване от LED осветлението. Това осветление съответства на рисковата група RG 2. Ако капакът е повреден, очите могат да бъдат засегнати. При повреден капак на осветлението не гледайте директно в осветлението с оптични инструменти (лупа или други подобни) от непосредствена близост.

Какво да правим, когато ...

Проблем	Причина и отстраняване
<p>Вътрешното осветление не работи.</p>	<p>Хладилникът не е включен. ■ Включете хладилника.</p> <p>Включен е режим “Шабат” : дисплеят е черен, но хладилникът охлажда. ■ Докоснете <i>OK</i>. На дисплея се появява . ■ Докоснете <i>OK</i>. При включена функция режим “Шабат”  в горния ъгъл на дисплея се появява точка . ■ Докоснете <i>OK</i>. При изключена функция режим “Шабат”  точката в горния ъгъл на дисплея изчезва.</p> <p>При отворена врата вътрешното осветление се изключва автоматично след около 15 минути поради прегряване. Ако това не е причината, налице е неизправност. ■ Свържете се с центъра за обслужване на клиенти.</p>
<p>Вътрешното осветление пулсира.</p>	<p>Това не е неизправност. Алармата на вратата е била активирана и вътрешното осветление пулсира с предупредителния сигнал.</p>

Причини за шумовете

По време на работата хладилният уред издава различни шумове. При ниска охлаждаща мощност хладилният уред работи енергоспестяващо, но по-продължително. Силата на звука е по-слаба. При голяма охлаждаща мощност хранителните продукти се охлаждат по-бързо. Силата на звука е по-висока.

Нормални шумове	Каква е причината за възникването им?
Бучене ...	Бученето е предизвикано от компресора. То може да се усили за кратко при включване на компресора.
Бълбукане ...	Бълбукането, гъргоренето или бръмченето идват от хладилния агент, който циркулира в тръбите.
Щракване ...	Щракване се чува винаги, когато термостатът включва или изключва компресора.
Съскане ...	Лекият шум може да се дължи на притока на въздух във вътрешната част.
Пукане ...	Пукане се чува винаги, когато в хладилника става разширение на материалите.

Не забравяйте, че шумовете, съпровождащи работата на компресора и циркулацията на хладилния агент, са неизбежни.

Шумове	Причина и отстраняване
Щракане, тракане, дрънчане	Фризерът не е нивелиран. Нивелирайте внимателно уреда с помощта на нивелир. За тази цел използвайте регулируемите крачета в долната част на фризера.
	При ниша за вграждане над 140 cm: Плъзнете приложените стабилизиращи релси на долната страна на дъното на уреда.
	Чекмеджетата, кошниците или рафтовете се клатят или са се заклинили. Проверете разглобяемите компоненти и при необходимост ги наместете отново.
	Бутилки или съдове се допират. Раздалечете ги леко едни от други.

Сервизно обслужване

На интернет страница www.miele.com/service ще получите информация за самостоятелното отстраняване на неизправности и за резервни части на Miele.

Контакт при неизправности

При неизправности, които не можете да отстраните сами, уведомете например Вашия специализиран търговец на Miele или сервиза на Miele.

Можете да запазите час в Обслужване на клиенти на Miele онлайн на адрес www.miele.bg/service.

Информацията за връзка с Обслужване на клиенти на Miele ще откриете в края на този документ.

Обслужване на клиенти се нуждае от идентификатора на модела и серийния номер (сер. номер/N^o). Тези данни ще намерите върху табелката с данни във вътрешността на хладилния уред или, в зависимост от модела, в режима за настройка в Информация **i**.

База данни EPREL

От 1 март 2021 г. информацията за енергийното етикетирание и за изискванията за екодизайн може да бъде намерена в европейската продуктова база данни (EPREL). Можете да отворите продуктовата база данни от следната връзка: <https://eprel.ec.europa.eu/>. Ще бъдете показани да въведете идентификатора на модела.

Идентификатора на модела ще намерите върху табелката с данни във вътрешността на хладилния уред или, в зависимост от модела, в режима за настройка в Информация **i**.

Miele			
XXXXXX		Nr. XX/XXXXXXXXX	
WEINTEMPERIER-SCHRANK/UNTERTISCHMODELL MULTI-TEMPERATURE WINE STORAGE CABINET-UNDERWORKTOP #MUCHEFRIEDERIGENTEMPERIESVINSHOEL ENCOSTRIBALE SOUS PLAN #MARIOP.ACONDICIONADO, VINOSHOVIDEN POTREBAJO EN CEMERA ВИННИЙ ТЕМПЕРАТУРНИЙ ШКАФ			
Klasse/Class Classe/Clase SN-ST	Ap-Type/AP-Type AP-Type/AP/Type	Build-in/hall/ Volume Brui/ Capacity Bruta	Gross Capacity Capacidad Bruta Gefriervermoegen/ Freezing Capacity Pouvoir de Congeler/ Capacit Congeladora
Nutzenhall Nutzcapacity Volume Util Capac. Util	Ges / K / Tot / R / To / F / Tot / F /	/ G / / F / / C / / C /	/ WEIN / RALT / WINE / CHILL / VINO / CHILL
R600a: XXg			

Гаранция

Гаранционният срок е 2 години.

Повече информация можете да намерите в доставените с машината гаранционни условия.

Декларация за съответствие

С настоящото Miele декларира, че този хладилник с фризер съответства на Директива 2014/53/ЕС.

Пълния текст на ЕС декларацията за съответствие можете да откриете на един от следните интернет адреси:

- Продукти, изтегляне, на www.miele.bg

Честотна лента	2,4000 GHz – 2,4835 GHz
----------------	----------------------------

Максимална мощност на из- лъчване	< 100 mW
---	----------

Авторски права и лицензи

За обслужване и управление на модула за комуникация Miele ползва собствени или чужди софтуери, които не попадат под действието на така нареченото Open Source лицензно условие. Тези софтуери/софтуерни компоненти са защитени с авторски права. Авторските права на Miele и трети лица трябва да се спазват.

Освен това интегрираният в уреда модул за комуникация съдържа софтуерни компоненти, които се предоставят при лицензионни условия за Open Source. Можете да извикате съдържащите се компоненти за Open Source, заедно със сведенията относно авторските права, копията от съответно валидните лицензни условия, както евентуално и друга информация локално с IP през съответния уеб браузър ([http\[s\]://<IP адрес>/Licenses](http[s]://<IP адрес>/Licenses)). Посочените там правила относно отговорността и гаранцията на Open Source лицензионните условия са в сила само по отношение на съответните носители на авторски права.

МИЛЕ БЪЛГАРИЯ ЕООД
Ул. Бяла черква №24
гр.София, 1408

Тел: + 359 2 426 00 89
+ 359 882 391 073

Имейл адрес: info@miele.bg
www.miele.bg

Miele & Cie. KG
Carl-Miele-Straße 29
33332 Gütersloh
Deutschland

KFN 4795 ...

bg-BG

M.-Nr. 12 357 870 / 01