



## Instruções de utilização Combinado

















Antes da montagem, instalação e colocação em funcionamento, é **imprescindível** que leia as instruções de utilização e montagem. Desta forma, não só se protege, como também evita danos.

# Índice

---

<b>Medidas de segurança e precauções</b> .....	<b>5</b>
<b>O seu contributo para a proteção do ambiente</b> .....	<b>16</b>
<b>Instalação</b> .....	<b>17</b>
Local de instalação.....	17
Classe climática.....	18
Requisitos de arejamento e ventilação .....	18
Instalação de vários aparelhos de frio lado a lado.....	19
Alterar o sentido de abertura da porta.....	19
Montagem dos distanciadores de parede fornecidos .....	19
Instalar o aparelho de frio.....	20
Alinhar o aparelho de frio.....	20
Integrar o aparelho de frio numa bancada de cozinha.....	21
Dimensões do aparelho.....	23
Ligação elétrica.....	27
<b>Poupar energia</b> .....	<b>28</b>
<b>Descrição do aparelho</b> .....	<b>30</b>
Vista geral do aparelho .....	30
Painel de comandos com visor inicial .....	32
Modo de regulação  .....	32
Selecionar a função desejada no modo de regulação  .....	34
Arrumação interior.....	35
Mudar a posição da prateleira da porta/compartimento para garrafas.....	35
Prender os suportes de ovos .....	35
Deslocar ou retirar o suporte de garrafas.....	35
Ajustar a prateleira.....	35
Deslocar a prateleira dividida.....	35
Ajustar a prateleira dividida .....	36
Espaço para um tabuleiro .....	36
Alterar o posicionamento do filtro contra odores .....	36
Blackboard edition: escrever e desenhar nas portas do aparelho .....	37
Acessórios fornecidos em conjunto .....	38
Acessórios opcionais .....	38
<b>Ligar e desligar o aparelho</b> .....	<b>40</b>
Antes da primeira utilização.....	40
Ligar o aparelho de frio.....	40
Ligar o aparelho de frio .....	40
Desligar o aparelho de frio .....	40
Desligar o compartimento frigorífico em separado .....	40
No caso de ausência prolongada .....	41

<b>A temperatura correta</b> .....	<b>42</b>
Indicação de temperatura .....	42
Regular a temperatura para o compartimento frigorífico/congelador .....	42
Valores de regulação possíveis .....	42
<b>SuperCool, SuperFrost e DynaCool</b> .....	<b>43</b>
<b>Regulações suplementares</b> .....	<b>46</b>
Explicações sobre as respetivas regulações .....	46
Modo Festa  .....	46
Modo Férias  .....	46
Ligar a função de bloqueio  /  .....	46
Modo Sabbat  .....	47
Alterar o período de tempo até o alarme de porta aberta soar  .....	48
Miele@home.....	48
Alterar o volume dos sinais sonoros e de alarme  /  .....	50
Alterar a luminosidade do visor  .....	50
Desativar o modo de demonstração  .....	50
Repor as regulações de fábrica  .....	50
Informações  .....	51
Indicador de substituição do filtro de odores  .....	51
Modo de limpeza  .....	51
<b>Alarme de temperatura e de porta aberta</b> .....	<b>52</b>
<b>Armazenar alimentos no compartimento frigorífico</b> .....	<b>54</b>
Várias zonas de refrigeração .....	54
Não adequado para o compartimento frigorífico .....	55
Instruções para compra de alimentos.....	55
Armazenar corretamente os alimentos .....	55
<b>Colocar os alimentos na gaveta DailyFresh</b> .....	<b>56</b>
Gaveta DailyFresh .....	56
<b>Congelar e conservar</b> .....	<b>58</b>
O que acontece ao congelar alimentos frescos? .....	58
Capacidade máxima de congelamento .....	58
Conservação de produtos congelados.....	58
Congelar alimentos frescos .....	58
Tempo de armazenamento de alimentos congelados .....	60
Arrefecer bebidas rapidamente .....	60
Utilização de acessórios.....	60
Preparar cubos de gelo .....	60
<b>Descongelar</b> .....	<b>61</b>

# Índice

---

<b>Limpeza e manutenção</b> .....	<b>62</b>
Indicações sobre o produto de limpeza .....	62
Preparar o aparelho de frio para a limpeza .....	62
Limpar o interior.....	63
Lavar os acessórios à mão ou na máquina de lavar louça .....	63
Remover e desmontar os acessórios para a limpeza.....	64
Inserir prateleiras de vidro e gavetas do compartimento congelador.....	65
Limpeza do aparelho e paredes laterais.....	66
Limpar a junta da porta.....	67
Limpar as zonas de arejamento e ventilação.....	67
Depois da limpeza .....	67
<b>Que fazer quando ...</b> .....	<b>69</b>
<b>Causa dos ruídos</b> .....	<b>78</b>
<b>Serviço de assistência técnica</b> .....	<b>79</b>
Contacto no caso de avarias .....	79
Base de dados EPREL .....	79
Garantia .....	79
<b>Declaração de Conformidade</b> .....	<b>80</b>
<b>Direitos de autor e licenças</b> .....	<b>81</b>

## Medidas de segurança e precauções

Este aparelho de frio cumpre as normas de segurança em vigor. A utilização inadequada pode, contudo, resultar em ferimentos para as pessoas e em danos materiais.

Leia as instruções de utilização e montagem atentamente antes de colocar o aparelho de frio em funcionamento. Estas contêm indicações importantes sobre a instalação, segurança, utilização e manutenção. Desta forma, não só se protege como evita danos no aparelho de frio.

Conforme a norma CEI 60335-1, a Miele chama expressamente a atenção para o facto de que as informações disponíveis relacionadas à instalação do aparelho de frio, assim como as indicações de segurança e os avisos deverão ser obrigatoriamente lidos e cumpridos.

A Miele não assume qualquer responsabilidade por danos ocorridos devido à inobservância destas indicações.

Guarde as instruções de utilização e montagem e transmita-as a um eventual futuro proprietário.

## Medidas de segurança e precauções

---

### Uso adequado

▶ O aparelho de frio destina-se a uso doméstico e em condições de instalação equiparáveis ao uso doméstico como, por exemplo, em lojas, escritórios e condições de trabalho similares:

- em propriedades agrícolas;
- de clientes em hotéis, motéis, pousadas e outros ambientes domésticos típicos.

Este aparelho de frio não se destina a ser utilizado no exterior.

▶ Utilize o aparelho somente a nível doméstico para manter os alimentos frescos, armazenar alimentos congelados e congelar alimentos frescos assim como para fazer cubos de gelo.

Qualquer outra utilização é inadmissível.

▶ O aparelho de frio não é adequado para armazenamento e refrigeração de medicamentos, plasma sanguíneo, preparados laboratoriais ou matérias e produtos semelhantes submetidos aos regulamentos de dispositivos médicos. O uso inadequado do aparelho de frio pode ter como resultado danos ou a deterioração dos produtos armazenados. Além disso, o aparelho de frio não se destina a funcionar em áreas potencialmente explosivas.

A Miele não se responsabiliza por danos causados pelo uso inadvertido ou por utilização incorreta.

▶ As pessoas (incluindo as crianças) que, devido às suas capacidades físicas, sensoriais ou psíquicas ou ainda por inexperiência ou desconhecimento, não estejam em condições de utilizar o aparelho de frio com segurança, terão de estar sob vigilância durante a utilização.

Estas pessoas só podem utilizar o aparelho de frio sem serem vigiadas se lhes foi explicado o seu funcionamento de forma que o possam utilizar com segurança e tenham capacidade para reconhecer os perigos daí resultantes.

### Crianças em casa

- ▶ As crianças menores de 8 anos devem ser mantidas afastadas do aparelho, a menos que sejam continuamente supervisionadas.
- ▶ As crianças a partir de oito anos de idade só podem utilizar o aparelho sem serem vigiadas se lhes foi explicado o seu funcionamento de forma que o possam utilizar com segurança. As crianças devem ter capacidade para reconhecer e compreender o perigo de uma utilização incorreta.
- ▶ As crianças não devem efetuar trabalhos de limpeza ou manutenção no aparelho sem serem vigiadas.
- ▶ Vigie as crianças que estejam perto do aparelho. Não permita que as crianças brinquem com o aparelho.
- ▶ Risco de asfixia! As crianças ao brincarem com o material da embalagem (p. ex., películas) podem correr risco de asfixia caso se envolvam ou tapem a cabeça com esse material. Mantenha o material da embalagem fora do alcance das crianças.

# Medidas de segurança e precauções

---

## Segurança técnica

▶ O circuito de refrigeração foi testado quanto a fugas. O aparelho de frio cumpre as normas de segurança vigentes e as diretivas da UE.



▶ Aviso: perigo de incêndio/materiais inflamáveis. Este símbolo encontra-se no compressor e indica materiais inflamáveis. Não retire este autocolante.

O refrigerante contido (informação na placa de características) é ecológico, mas inflamável.

A utilização deste refrigerante ecológico causa, em parte, um aumento do ruído operacional. Além do ruído de funcionamento do compressor, pode ocorrer ruído do fluxo em todo o circuito de refrigeração. Infelizmente, esses efeitos são inevitáveis, mas não afetam o desempenho do aparelho de frio.

Ao transportar e montar/instalar o aparelho de frio, certifique-se de que nenhuma peça do circuito de refrigeração é danificada. Um refrigerante projetado pode provocar lesões oculares e o refrigerante que escapa pode se incendiar.

No caso de danos:

- Evite chamas abertas ou fontes de ignição.
- Desligue o aparelho de frio da rede elétrica.
- Proceda durante alguns minutos ao arejamento do local onde o aparelho de frio está instalado.
- Contacte o serviço de assistência técnica.

▶ Quanto maior a quantidade de produto refrigerante num aparelho de frio, maior deve ser o espaço em que o aparelho é instalado. No caso de eventual fuga, em espaços demasiados pequenos pode formar-se uma mistura de ar/gás inflamável. Por cada 8 g de produto refrigerante tem de existir um espaço mínimo de 1 m<sup>3</sup>. A quantidade de produto refrigerante está indicada na placa de características na parte interna do aparelho de frio.



## Medidas de segurança e precauções

---

▶ Os dados sobre a ligação elétrica (segurança, tensão e frequência) mencionados na placa de características do aparelho devem corresponder à tensão da rede elétrica, para que sejam evitadas avarias no aparelho.

Compare estes dados antes de efetuar a ligação. Em caso de dúvida consulte um electricista qualificado.

▶ A segurança elétrica do aparelho só está garantida se a ligação à corrente for efetuada por meio de uma tomada com contacto de segurança. Este requisito fundamental de segurança deve existir. Em caso de dúvida contacte um electricista e mande rever a instalação elétrica.

▶ É possível um funcionamento temporário ou permanente num sistema de alimentação energética autossuficiente ou não-síncrono de rede (por ex. microrredes, sistemas de reserva). O pré-requisito para o funcionamento é que o sistema de alimentação elétrica esteja em conformidade com as especificações da EN 50160 ou comparável. As medidas de proteção previstas na instalação doméstica e neste produto Miele devem também ser asseguradas na sua função e modo de funcionamento em funcionamento isolado ou em funcionamento não-síncrono ou ser substituídas por medidas equivalentes na instalação. Como descrito, por ex., na publicação atual do VDE-AR-E 2510-2.

▶ Se o cabo de alimentação fornecido estiver danificado, o mesmo deve ser substituído por uma peça de substituição original para evitar perigos para o utilizador. Só com peças de substituição originais é que a Miele garante o cumprimento das condições de segurança. Por motivos de segurança, a substituição apenas pode ser efetuada por um técnico qualificado ou pelo serviço de assistência técnica da Miele.

▶ Tomadas múltiplas ou um cabo de prolongamento não garantem a segurança necessária (risco de incêndio). Não utilize estes dispositivos para ligar o aparelho à corrente elétrica.

▶ Se a humidade entrar em contacto com os componentes elétricos ou com o cabo de alimentação poderá causar curto-circuito. Por este motivo, o aparelho de frio não deve funcionar em espaços húmidos (p. ex., garagem, lavandarias, etc.).

▶ Este aparelho não pode ser utilizado em unidades móveis (por ex. embarcações).

## Medidas de segurança e precauções

---

- ▶ Danos no aparelho podem pôr a sua segurança em risco. Verifique se há algum dano visível. Nunca ponha um aparelho com defeito em funcionamento.
- ▶ Este aparelho de frio não se destina a ser utilizado como aparelho de encastrar.
- ▶ Ao instalar ou ao efetuar trabalhos de manutenção ou de reparação deverá desligar o aparelho da corrente elétrica. O aparelho só está desligado da corrente elétrica quando:
  - os disjuntores do quadro elétrico estiverem desligados; ou
  - os fusíveis roscados da instalação elétrica estiverem completamente desaparafusados; ou
  - o cabo de ligação à corrente estiver desligado da tomada. Não puxe pelo cabo de ligação, mas sim pela ficha para o desligamento da corrente.
- ▶ A instalação inadequada ou trabalhos de reparações e manutenção executados indevidamente podem ter consequências graves para o utilizador.

Os trabalhos de instalação, manutenção ou de reparação só devem ser executados por técnicos autorizados Miele.
- ▶ Perde o direito à garantia se o aparelho não for reparado pelo serviço de assistência técnica autorizado Miele.
- ▶ As peças com defeito só devem ser substituídas por peças de substituição originais da Miele. Só com estas peças é que a Miele garante plenamente o cumprimento das condições de segurança.
- ▶ Este aparelho de frio está equipado com uma lâmpada especial devido a requisitos especiais (por ex., temperatura, humidade, resistência química, resistência ao atrito e vibração). Esta lâmpada só pode ser utilizada para o fim previsto. A lâmpada não é adequada para iluminação ambiente. A substituição só pode ser efetuada por um técnico autorizado ou pelo serviço de assistência técnica da Miele. Este aparelho de frio contém várias fontes de luz da classe de eficiência energética F, no mínimo.

## Instalação adequada

- ▶ Efetue a mudança do batente da porta (se necessário) de acordo com as instruções de instalação em anexo.
- ▶ Use sempre luvas de proteção ao transportar e instalar o aparelho de frio.
- ▶ Instale o aparelho de frio com ajuda de uma segunda pessoa.

## Utilização adequada

- ▶ O aparelho foi concebido para uma determinada classe climática, (temperatura ambiente), cujos limites devem ser mantidos. A classe climática correspondente está indicada na placa de características situada no interior do aparelho. Uma temperatura ambiente mais baixa provoca períodos de inatividade mais longos do compressor, fazendo com que o aparelho não seja capaz de manter a temperatura necessária.
- ▶ As secções transversais de arejamento e ventilação não podem ser tapadas ou obstruídas. Não ficando garantida a circulação de ar adequada. O consumo de energia aumenta e algumas peças podem ficar danificadas.
- ▶ Se armazenar gordura ou azeite nos compartimentos da porta deve verificar se os recipientes estão corretamente fechados. Gordura ou azeite pode provocar fissuras no revestimento.
- ▶ Perigo de incêndio e de explosão. Não guarde no aparelho de frio materiais explosivos ou qualquer outro produto que contenha gás propulsor inflamável (como, p. ex., latas de spray). As misturas de gases inflamáveis podem inflamar-se devido a componentes elétricos.
- ▶ Risco de explosão. Não use aparelhos elétricos dentro do aparelho de frio (p. ex. para fazer gelados). Pode haver formação de faíscas.
- ▶ Risco de lesões e de danos materiais. Não armazene no compartimento congelador latas e garrafas com bebidas gasosas ou com líquidos que possam congelar. As latas ou as garrafas podem rebentar.
- ▶ Risco de lesões e de danos materiais. As garrafas que tenham sido colocadas no compartimento congelador para arrefecimento rápido devem ser retiradas do compartimento congelador o mais tardar ao fim de uma hora. As garrafas podem rebentar.
- ▶ Risco de lesões. Não toque nos alimentos congelados nem em peças metálicas se tiver as mãos molhadas. As mãos podem gelar.

## Medidas de segurança e precauções

---

▶ Risco de lesões. Não deverá consumir ou levar à boca os cubos de gelo ou gelados imediatamente depois de os retirar do congelador. As temperaturas muito baixas do alimento podem provocar ferimentos nos lábios e língua.

▶ Alimentos descongelados ou semi-descongelados não devem voltar a ser congelados. Consuma-os de imediato porque os alimentos perdem valores nutritivos e deterioram-se facilmente. Estes alimentos depois de cozinhados podem voltar a ser congelados.

▶ Se consumir alimentos fora de prazo corre o risco de intoxicação alimentar.

O tempo de armazenamento depende de vários fatores como por ex. do grau de frescura, da qualidade dos produtos e da temperatura de armazenamento. Verifique a data de validade e as indicações de armazenamento indicadas pelo fabricante do alimento.

### Para aparelhos em aço inoxidável:

▶ Utilizando substâncias adesivas o revestimento da porta em aço inoxidável fica danificado e perde o efeito protetor contra a sujidade. Não cole qualquer tipo de autocolante na porta do aparelho nem fixe nada utilizando fita adesiva, fita transparente ou outro tipo de cola.

▶ A superfície é sensível a arranhões. Mesmo os ímanes podem provocar riscos.

### Acessórios e peças de substituição

▶ Utilize exclusivamente acessórios originais da Miele. Se forem montadas ou ligadas outras peças, fica excluído o direito à garantia e/ou a responsabilidade pelo produto.

▶ A Miele oferece-lhe uma garantia de entrega de até 15 anos, mas não inferior a 10 anos, para peças de substituição funcionais após o final de produção da série do seu aparelho de frio.

### Limpeza e manutenção

- ▶ Riscos ou arranhões podem danificar a frente em vidro da porta. Para efetuar a limpeza da frente da porta em vidro não utilize produtos de limpeza abrasivos, esponjas ou escovas duras ou raspadores metálicos.
- ▶ Nunca deverá lubrificar a borracha de vedação da porta. Com o decorrer do tempo ficará porosa e terá de ser substituída.
- ▶ O vapor de aparelhos de limpeza a vapor pode atingir peças condutoras elétricas e provocar curto circuito. Para efetuar a limpeza e descongelar o aparelho não utilize um aparelho de limpeza a vapor.
- ▶ Aviso. Não utilize qualquer meio auxiliar mecânico ou outro que não tenha sido recomendado pelo fabricante para acelerar o processo de descongelação.
- ▶ Objetos pontiagudos ou afiados danificam o gerador de frio e o aparelho fica inoperável. Por isso não utilize objetos pontiagudos ou afiados para
  - retirar gelo do aparelho,
  - ou soltar cuvetes e alimentos.
- ▶ Para descongelar o aparelho não utilize aquecedores elétricos ou velas. Risco de danos materiais.
- ▶ Não utilize igualmente sprays de descongelação ou produtos idênticos. Estes podem provocar a formação de gases inflamáveis, conter solventes perigosos ou serem nocivos à saúde.

## Medidas de segurança e precauções

---

### Transporte

- ▶ Transporte o aparelho sempre em posição vertical e na embalagem de transporte para evitar danos.
- ▶ Risco de lesões e de danos materiais. Devido ao peso elevado do aparelho de frio, efetue o seu transporte com a ajuda de uma segunda pessoa.

### Eliminação do seu aparelho antigo

- ▶ Crianças a brincar podem ficar trancadas no aparelho de frio e asfixiar.
  - Desmonte a(s) porta(s) do aparelho.
  - Retire as gavetas.
  - Deixe as prateleiras no aparelho de frio para que crianças não possam entrar facilmente.
  - Se necessário, destrua a fechadura da porta do seu aparelho de frio antigo. Assim irá impedir que crianças ao brincarem fiquem trancadas dentro do aparelho, correndo risco de vida.
- ▶ Perigo de choque elétrico!
  - Corte a ficha do cabo de alimentação.
  - Corte o cabo de alimentação do aparelho antigo.

Descarte a ficha e o cabo de alimentação separadamente do aparelho antigo.

- ▶ Durante e após o descarte, certifique-se de que o aparelho de frio não é colocado perto de gasolina ou outros gases e líquidos inflamáveis.

- ▶ Risco de incêndio devido a fugas de óleo ou refrigerante! O refrigerante e o óleo contidos são inflamáveis. O refrigerante ou óleo que vaza pode inflamar-se se a concentração for suficientemente elevada e em contacto com uma fonte de calor externa. Durante o descarte, certifique-se de que o circuito de refrigeração não é danificado, para evitar fugas descontroladas de refrigerante (informações na placa de características) e de óleo.

## Medidas de segurança e precauções

---

▶ As fugas de produto refrigerante podem provocar lesões oculares. Não danifique peças do sistema de refrigeração, por exemplo:

- perfurando os tubos de circulação do produto refrigerante;
- dobrando os tubos;
- raspando camadas protetoras de superfícies.

### Símbolo no compressor (conforme o modelo)

Esta indicação é relevante apenas para a reciclagem. Em funcionamento normal, não existe risco.



▶ O óleo no compressor pode ser fatal se ingerido ou se entrar nas vias respiratórias.

# O seu contributo para a proteção do ambiente

---

## Eliminação da embalagem

A embalagem é utilizada para o manuseamento e protege o aparelho contra danos que possam ocorrer durante o transporte. Os materiais da embalagem são selecionados do ponto de vista ecológico e de eliminação e são geralmente recicláveis.

A devolução da embalagem ao ciclo de reciclagem contribui para a economia de matérias-primas. Utilize pontos de recolha de resíduos com triagem de materiais e possibilidades de devolução das embalagens. O seu distribuidor Miele aceita de volta as embalagens de transporte.

## Eliminação do aparelho em fim de vida útil

Os equipamentos elétricos e eletrónicos contêm diversos materiais valiosos. Também contêm determinadas substâncias, misturas e componentes necessários para o seu funcionamento e segurança. No lixo doméstico, bem como no caso de tratamento incorreto, estes podem causar danos na saúde das pessoas e no ambiente. Por isso, não coloque o seu equipamento em fim de vida útil, em nenhuma circunstância, no lixo doméstico.



Certifique-se de que o seu aparelho de frio não é danificado até que possa ser devidamente eliminado de uma forma ecológica.

Desse modo fica garantido que tanto o refrigerante existente no circuito de refrigeração como o óleo existente no compressor não escapam para o ambiente.

Em vez disso, utilize os pontos oficiais de recolha criados para a entrega e reciclagem gratuita de equipamentos elétricos e eletrónicos da sua junta de freguesia, de distribuidores Miele ou da Miele. A eliminação de eventuais dados pessoais do equipamento em fim de vida útil é um processo, do ponto de vista legal, da sua responsabilidade. Está legalmente obrigado a retirar de forma não destrutiva as pilhas e as baterias usadas não fechadas de forma fixa no aparelho, bem como as lâmpadas que possam ser retiradas de forma não destrutiva. Entregue-as num ponto de recolha adequado onde possam ser entregues de forma gratuita. Mantenha o seu equipamento em fim de vida útil fora do alcance de crianças, até ser transportado.



## Local de instalação

 Risco de danos devido a elevada humidade do ar.

No caso de humidade do ar elevada, o condensado pode ficar depositado nas superfícies externas do aparelho de frio.

Esta água de condensação pode provocar corrosão nas paredes exteriores do aparelho.

Instale o aparelho de frio num espaço seco e/ou climatizado com ventilação suficiente.

Após a instalação, certifique-se de que a(s) porta(s) do(s) aparelho(s) fecha/fecham corretamente e que as secções transversais de arejamento e ventilação especificadas foram mantidas.

 Risco de incêndio e de danos causados por aparelhos que irradiam calor.

Os aparelhos que irradiam calor podem inflamar-se e fazer com que o aparelho de frio incendeie.

Não instale aparelhos que irradiam calor como, por ex., minifornos, placas com zonas duplas ou torradeiras, por cima do aparelho de frio.

 Risco de incêndio e de danos devido a chamas abertas.

As chamas abertas podem fazer com que o aparelho de frio incendeie.

Mantenha chamas abertas como, p. ex., uma vela, longe do aparelho de frio.

É adequado um espaço seco e bem ventilado.

Quando escolher o local de instalação, pondere o facto de que o consumo de energia do aparelho de frio aumenta caso este se encontre próximo de uma fonte de aquecimento, um fogão ou outra fonte de calor.

Evite a incidência direta da luz do sol. Quanto mais elevada for a temperatura ambiente, mais tempo o compressor fica a funcionar e maior é o consumo de energia.

Ao instalar o aparelho de frio, tome nota do seguinte:

- A tomada deve estar localizada fora da parte posterior do aparelho e deve estar facilmente acessível em caso de emergência.
- Tanto a ficha como o cabo de ligação não devem estar em contacto com a parte traseira do aparelho de frio, pois podem ser danificados pelas vibrações do mesmo.
- Também não devem ser ligados outros aparelhos a tomadas na parte traseira do aparelho.
- Ao instalar o aparelho de frio, certifique-se de que o cabo elétrico não fica preso ou danificado.
- Tomadas múltiplas ou tiras de distribuição, bem como outros dispositivos eletrónicos (p. ex., transformadores de halogéneo) não devem ser colocados ou operados na área traseira do aparelho.
- O piso no local de instalação deve ser horizontal e nivelado e deve ter a mesma altura que o piso circundante.

# Instalação

## Classe climática

O aparelho de frio foi concebido para uma determinada classe climática, (temperatura ambiente), cujos limites devem ser mantidos. A classe climática está indicada na placa de características situada no interior do aparelho de frio.

Classe climática	Temperatura ambiente
SN	10 até 32 °C
N	16 até 32 °C
ST	16 até 38 °C
T	16 até 43 °C
SN-ST	10 até 38 °C
SN-T	10 até 43 °C

Uma temperatura ambiente mais baixa provoca períodos de inatividade mais longos do compressor. Isso pode levar a temperaturas mais elevadas no aparelho de frio e subsequentes danos.

## Requisitos de arejamento e ventilação

 Risco de incêndio e de danos causados por uma ventilação insuficiente.

Se o aparelho de frio não tiver a ventilação suficiente, o compressor liga com mais frequência e funciona durante um período de tempo mais longo. Isso leva a um aumento do consumo de energia e a um aumento da temperatura de funcionamento do compressor, o que poderá ter como consequência danos no compressor. Certifique-se de que existem um arejamento e uma ventilação suficientes do aparelho de frio.

Respeite rigorosamente as secções transversais de arejamento e ventilação indicadas.

As secções transversais de arejamento e ventilação não podem ser tapadas ou obstruídas.

Além disso, devem ser limpas com regularidade para eliminar o pó.

O ar na parede posterior do aparelho de frio aquece. Portanto, deve ser assegurado um fluxo de ar adequado (ver secção «Dimensões do aparelho»).

## Instalação de vários aparelhos de frio lado a lado

⚠ Perigo de danos devido a condensado nas paredes externas do aparelho.

No caso de uma humidade do ar elevada pode depositar-se condensado entre as exteriores do aparelho de frio e levar a corrosão.

Por norma, **não** instale um aparelho de frio com outros aparelhos de frio **diretamente** ao seu lado.

Deve ser mantida uma distância mínima de 70 mm entre os aparelhos de frio.

## Alterar o sentido de abertura da porta

⚠ Risco de lesões e de danos devido ao elevado peso da porta.

Se a troca do batente da porta for efetuada por uma única pessoa, haverá um risco maior de lesões e danos.

O batente da porta deve ser impreteivelmente trocado com a ajuda de uma 2.<sup>a</sup> pessoa.

O aparelho de frio é fornecido com um batente de abertura à direita. Se for necessário um batente de abertura à esquerda, o batente de porta tem de ser mudado (consultar as instruções de montagem em anexo).

## Montagem dos distanciadores de parede fornecidos

Use os distanciadores de parede para que o consumo de energia indicado seja alcançado e para que seja evitada a formação de água condensada no caso de temperatura ambiente elevada. Com os distanciadores de parede montados, a profundidade do aparelho de frio aumenta em aprox. 15 mm.

Se os distanciadores de parede não forem utilizados, a sua ausência não tem qualquer efeito sobre a funcionalidade do aparelho de frio. No entanto, se a distância para a parede for inferior, o consumo de energia aumentará ligeiramente.

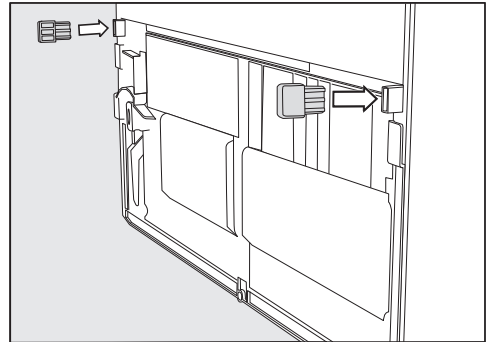

- Os distanciadores de parede devem ser montados na zona posterior do aparelho de frio em baixo, à direita e à esquerda.

# Instalação

## Instalar o aparelho de frio

⚠️ Pode haver risco de lesões e de danos devido à inclinação do aparelho de frio.

Se o aparelho de frio for instalado por uma única pessoa, haverá um risco maior de lesões e danos.

Instale sempre o aparelho de frio com a ajuda de uma 2.<sup>a</sup> pessoa.

⚠️ Risco de danos através a choque da porta do aparelho.

A porta do aparelho pode bater na parede da divisão e ser danificada. Monte o limitador de abertura da porta anexo antes de o aparelho ser instalado.

Proteja a porta do aparelho de choques, p. ex., através de distanciadores colocados na parede da divisão.

⚠️ Risco de danos do piso.

Mover o aparelho de frio pode causar danos no piso.

Movimente o aparelho de frio com cuidado sobre pavimentos sensíveis.

Para facilitar a instalação, existem na zona posterior e superior do aparelho de frio pegas de transporte e em baixo existem rodas de transporte.

**Dica:** Instale o aparelho sem carga/alimentos no interior.

- Coloque o aparelho de frio o mais perto possível do local previsto de instalação.
- Ligue o aparelho à corrente elétrica tal como indicado no capítulo «Ligação elétrica».
- Movimente o aparelho com cuidado para o local previsto de instalação.

- Encoste o aparelho de frio diretamente na parede com os distanciadores de parede (se estiverem montados) ou com a parte traseira do aparelho.

## Alinhar o aparelho de frio

⚠️ Perigo de danos e ferimentos devido à queda da porta do aparelho ou à inclinação do aparelho de frio.

Se o pé ajustável adicional no apoio inferior não assentar corretamente no chão, a porta do aparelho pode cair ou o aparelho de frio pode tombar.

Desenrosque o pé ajustável com a chave de bocas fornecida até que este assente no chão.

Depois, desenrosque o pé ajustável mais um quarto de volta.

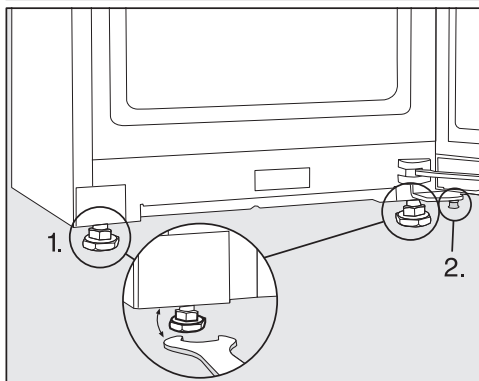

- Alinhe o aparelho de frio com recurso a um nível de bolha de ar e a chave de bocas fornecida e apoie a porta do aparelho.
1. Ajuste os pés de nivelamento frontais.
  2. Desenrosque o pé ajustável adicional de modo que o pé ajustável assente no chão. Depois, desenrosque o pé ajustável mais um quarto de volta.

## Integrar o aparelho de frio numa bancada de cozinha

O aparelho de frio pode ser cercado por armários de cozinha.

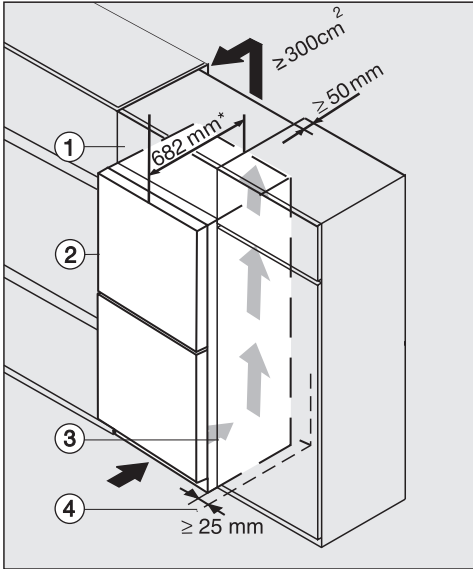

Aparelho de frio com frente em vidro  
K(S)/FN(S)/KFN 4xxx X **edst/cs, ws, bst, el**  
**brws, bs, grgr**

- ① Armário de remate
- ② Aparelho de frio, profundidade da porta = 82 mm
- ③ Armário de cozinha
- ④ Parede

\* Nos aparelhos de frio com distanciadores de parede montados, a profundidade do aparelho aumenta aprox. 15 mm.

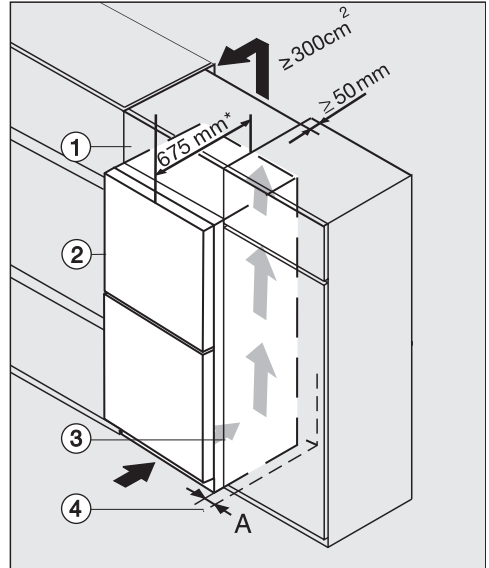

K(S)/FN(S)/KFN 4xxx X **edst/cs, ws, bst, el**

- ① Armário de remate
- ② Aparelho de frio, profundidade da porta = 75 mm
- ③ Armário de cozinha
- ④ Parede

**A** = 25 mm (com zona côncava do puxador)/  
60 mm (com pega)

\* Nos aparelhos de frio com distanciadores de parede montados, a profundidade do aparelho aumenta aprox. 15 mm.

# Instalação

 Risco de incêndio e de danos causados por uma ventilação insuficiente.

Se o aparelho de frio não tiver a ventilação suficiente, o compressor liga com mais frequência e funciona durante um período de tempo mais longo. Isso leva a um aumento do consumo de energia e a um aumento da temperatura de funcionamento do compressor, o que poderá ter como consequência danos no compressor. Certifique-se de que existem um arejamento e uma ventilação suficientes do aparelho de frio.

Respeite rigorosamente as secções transversais de arejamento e ventilação indicadas.

As secções transversais de arejamento e ventilação não podem ser tapadas ou obstruídas.

Além disso, devem ser limpas com regularidade para eliminar o pó.

Quanto maior for a secção transversal de ventilação, maior é a economia de energia no funcionamento do compressor.

- Instale o aparelho de frio junto ao armário de cozinha.
- A frente do aparelho deve sobressair pelo menos a profundidade da porta em relação à frente do armário de cozinha. Desse modo, é possível abrir e fechar a porta do aparelho sem quaisquer problemas.
- Se o aparelho de frio for instalado junto a uma parede ④, deve existir, do lado das dobradiças, entre a parede ④ e o aparelho de frio ②, uma distância (A).
- Para nivelar a altura do aparelho de frio com a altura da bancada da cozinha, é possível montar um armário de remate ① correspondente sobre o aparelho de frio.

Deve haver um canal de exaustão de 50 mm de profundidade em toda a largura do armário de remate.

A secção transversal de ventilação por baixo do teto da cozinha deve ter no mínimo 300 cm<sup>2</sup>, para que o ar aquecido possa sair sem obstáculos.

## Dimensões do aparelho

### Dimensões de instalação/Vista superior

KFN 4795 ... bb

Todas as dimensões são indicadas em mm.

Um funcionamento correto do aparelho de frio é garantido se as secções transversais de arejamento e ventilação indicadas forem mantidas livres.

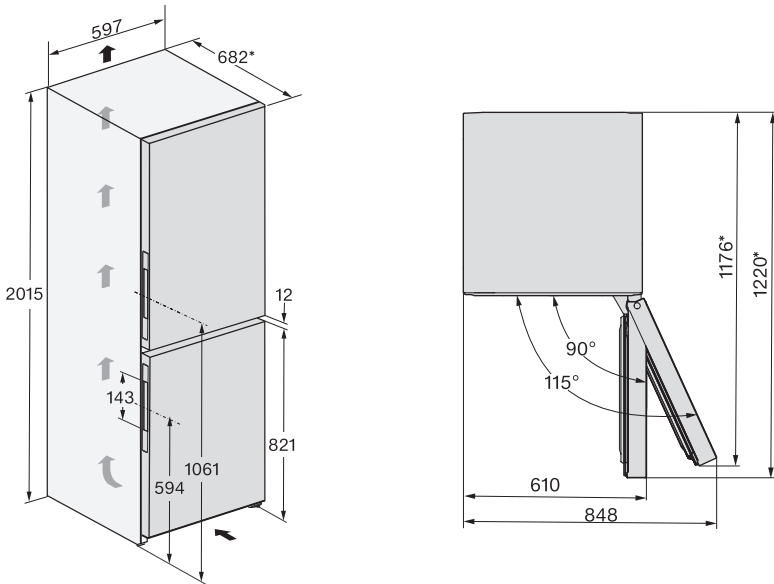

\* Dimensões sem distanciadores de parede montados. Se os distanciadores de parede fornecidos forem utilizados, a profundidade do aparelho aumenta em 15 mm.

# Instalação

## Ligações

KFN 4795 ... bb

Todas as dimensões são indicadas em mm.

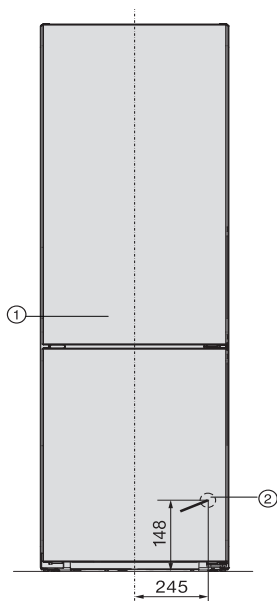

① Vista de frente

② Cabo de ligação, comprimento = 2000 mm

No serviço de assistência técnica da Miele pode obter um cabo de ligação mais longo.

## Dimensões de instalação/Vista superior

KFN 4795 ... ws, KFN 4795 ... edt/cs, KFN 4795 ... bst

Todas as dimensões são indicadas em mm.

Um funcionamento correto do aparelho de frio é garantido se as secções transversais de arejamento e ventilação indicadas forem mantidas livres.



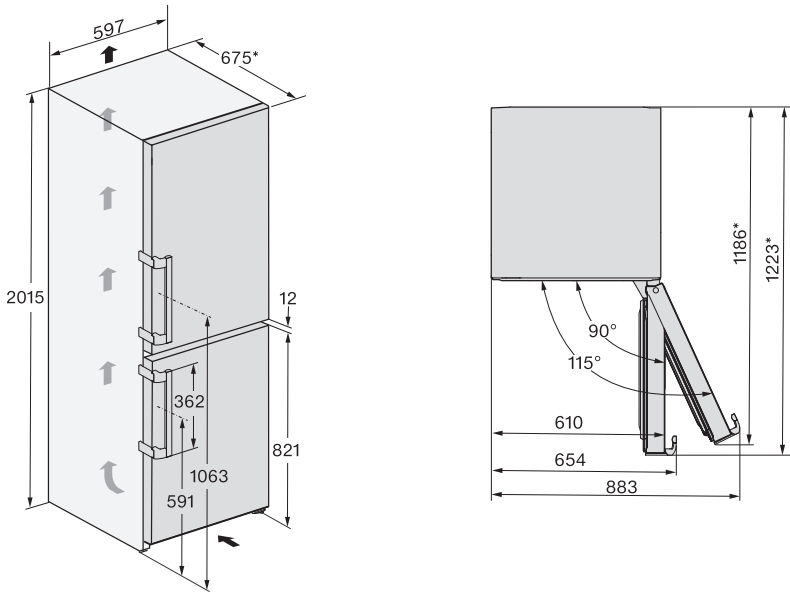

\* Dimensões sem distanciadores de parede montados. Se os distanciadores de parede fornecidos forem utilizados, a profundidade do aparelho aumenta em 15 mm.

# Instalação

## Ligações

KFN 4795 ... ws, KFN 4795 ... edt/cs, KFN 4795 ... bst

Todas as dimensões são indicadas em mm.

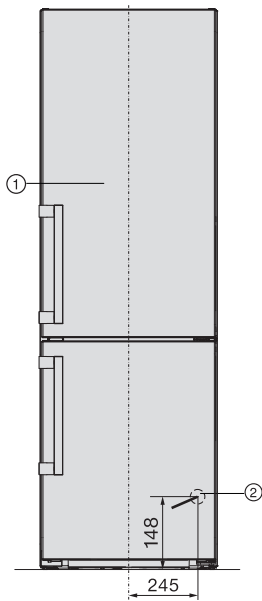

① Vista de frente

② Cabo de ligação, comprimento = 2000 mm

No serviço de assistência técnica da Miele pode obter um cabo de ligação mais longo.

## Ligação elétrica

O aparelho de frio só deve ser ligado através do cabo de ligação fornecido a uma tomada com ligação à terra.

Instale o aparelho de frio de forma a que a tomada fique facilmente acessível. Se a tomada não estiver facilmente acessível, certifique-se de que na instalação está disponível um dispositivo seccionador para cada polo.

**⚠ Perigo de incêndio devido a sobreaquecimento.**

O funcionamento do aparelho de frio em tomadas múltiplas e cabos de extensão pode sobrecarregar os cabos. Por motivos de segurança, não deve utilizar tomadas múltiplas ou cabos de extensão.

A instalação elétrica deve ser concebida de acordo com a VDE 0100.

Por motivos de segurança, recomendamos a utilização de um interruptor de corrente diferencial residual (RCD) do tipo  na instalação doméstica associada, para a ligação elétrica do aparelho de frio.

Um cabo de ligação à rede danificado só pode ser substituído por um cabo de ligação à rede especial do mesmo tipo (pode ser obtido no serviço de assistência técnica da Miele). Por motivos de segurança, a substituição só pode ser efetuada por um técnico qualificado ou pelo serviço de assistência técnica da Miele.

Consulte estas instruções de utilização ou a placa de características quanto aos fusíveis e à potência nominal. Compare esses dados com os da ligação elétrica no local. Em caso de dúvidas, contacte um eletricista qualificado.

É possível um funcionamento temporário ou permanente num sistema de alimentação energética autossuficiente ou não-síncrono de rede (por ex., redes separadas, sistemas de reserva). O pré-requisito para o funcionamento é que o sistema de alimentação elétrica esteja em conformidade com as especificações da EN 50160 ou comparável. As medidas de proteção previstas na instalação doméstica e neste produto Miele devem também ser asseguradas na sua função e modo de funcionamento em funcionamento isolado ou em funcionamento não-síncrono ou ser substituídas por medidas equivalentes na instalação. Como descrito, por ex., na publicação atual da VDE-AR-E 2510-2.

## Ligar o aparelho de frio

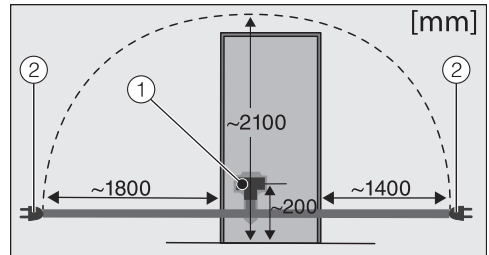

Parte traseira do aparelho de frio

- ① Ficha do aparelho
- ② Ficha de rede

■ Encaixe a ficha do aparelho.

Certifique-se de que a ficha do aparelho encaixa corretamente.

■ Ligue a ficha de rede do aparelho de frio à tomada.

O aparelho de frio encontra-se, agora, ligado à corrente.

# Poupar energia

---

## Como poupar energia:

**Local de instalação** O aparelho de frio tem de arrefecer mais frequentemente a temperaturas ambientes mais elevadas e consome mais energia no processo. Por isso:

- Instale o aparelho de frio num espaço bem arejado.
- Não instale o aparelho de frio ao lado de uma fonte de calor (aquecimento, fogão).
- Proteja o aparelho de frio da incidência direta de raios solares.
- Assegure uma temperatura ambiente ideal próxima de 20 °C.
- Mantenha livres as secções transversais de arejamento e ventilação e limpe-lhes regularmente o pó.

**Regulação da temperatura** Quanto mais baixa for a temperatura regulada, mais alto será o consumo energético. Recomendam-se as seguintes regulações:

- Compartmento frigorífico 4 a 5 °C.
- Compartmento congelador -18 °C.

**Utilização** O consumo de energia aumenta devido ao calor introduzido e à circulação de ar impedida. Por isso:

- Abra a(s) porta(s) do aparelho só quando for necessário e durante o mais curto período de tempo possível. Uma boa classificação dos alimentos ajuda na orientação.
- Feche a(s) porta(s) do aparelho totalmente após a abertura.
- Permita que os alimentos e bebidas quentes arrefeçam antes de os armazenar no aparelho de frio.
- Armazene os alimentos bem embalados ou tapados.
- Não encha demasiadamente os compartimentos para que o ar possa circular.
- Coloque os alimentos congelados no compartimento frigorífico para descongelarem.
- Coloque as gavetas e as prateleiras tal como foram fornecidas de fábrica.

- Utilize o distanciador de parede. Os distanciadores de parede na parte traseira do seu aparelho de frio asseguram que o consumo de energia declarado é alcançado.

# Descrição do aparelho

## Vista geral do aparelho

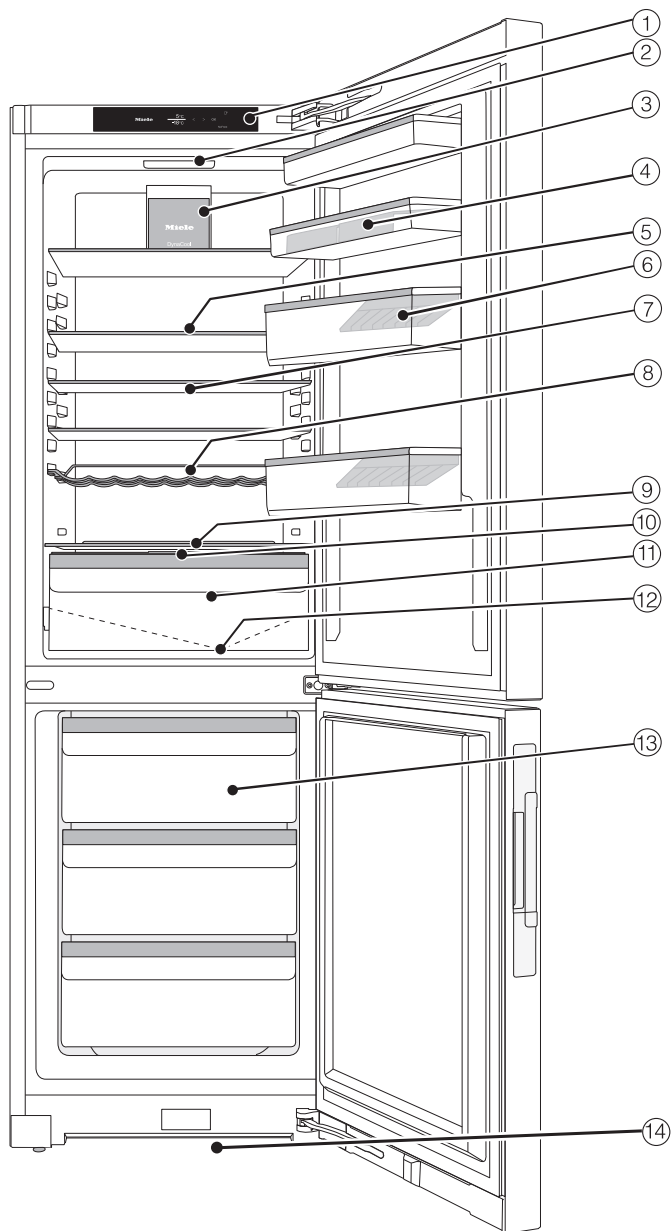

## Descrição do aparelho

---

- ① Visor
- ② Iluminação interior
- ③ Ventilador
- ④ Prateleira da porta com suporte de ovos na porta do aparelho
- ⑤ Prateleira
- ⑥ Compartimento para garrafas com suporte para garrafas
- ⑦ Prateleira dividida (FlexiBoard)
- ⑧ Prateleira para garrafas variável
- ⑨ Espaço para um tabuleiro (interior XL)
- ⑩ Tampa do compartimento para regulação da humidade do ar na gaveta DailyFresh
- ⑪ Gaveta DailyFresh para fruta e legumes (com regulação da humidade)
- ⑫ Calha de escoamento da água de descongelação e orifício de escoamento da água de descongelação
- ⑬ Gavetas do congelador
- ⑭ Secção transversal de ventilação

# Descrição do aparelho

## Painel de comandos com visor inicial

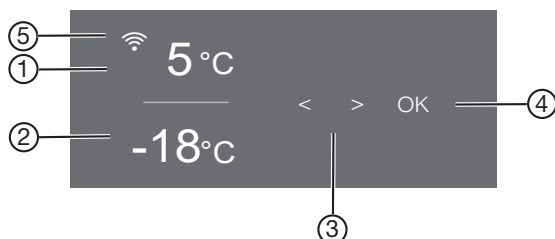

- ① Indicação da temperatura para o compartimento frigorífico
- ② Indicação de temperatura para o compartimento congelador
- ③ Teclas sensoras para selecionar uma definição
- ④ Tecla sensora *OK* para confirmar uma seleção e entrar no modo de regulação ⚙️
- ⑤ Indicação do estado de ligação Miele@home (apenas visível se a função Miele@home estiver configurada)













### Modo de regulação ⚙️

Pode selecionar diferentes funções no modo de regulação e, em parte, alterar algumas das regulações:

Símbolo	Função	Regulação de fábrica
🍷	Ligar ou desligar a função Modo Festa (ver capítulo «Efetuar outras regulações»)	Desligado
☀️	Ligar ou desligar a função Modo Férias (ver capítulo «Efetuar outras regulações»)	Desligado
🔒/🔓	Ligar ou desligar a função de bloqueio (ver capítulo «Efetuar outras regulações»)	🔒 (Desligado)
🔌	Desligar o aparelho de frio (ver o capítulo «Ligar e desligar o aparelho»)	
🕯️	Ligar ou desligar a função Modo Sabbat (ver capítulo «Efetuar outras regulações»)	Desligado



## Descrição do aparelho

	Aceder a informações sobre a função Modo Sabbat	—
	Alterar o período de tempo até o alarme de porta aberta soar (ver capítulo «Efetuar outras regulações»)	1:00
	Configurar a função Miele@home pela primeira vez, ativar e desativar a ligação Wi-Fi ou repor a configuração da rede (ver capítulo «Efetuar outras regulações»)	App
	Ligar ou desligar o som das teclas	Ligado
	Alterar o volume dos sinais sonoros e de alarme ou desligá-los completamente (ver capítulo «Efetuar outras regulações»)	Ligado /Nível 5
	Alterar a luminosidade do visor (ver capítulo «Efetuar outras regulações»)	Nível 4
	Alterar a unidade da temperatura (°Celsius ou °Fahrenheit)	°C
	Desligar a função Modo de demonstração (apenas visível quando ligada) (ver capítulo «Efetuar outras regulações»)	Desligado
	Repor as regulações de fábrica (ver capítulo «Efetuar outras regulações»)	—
	Aceder às informações (designação do modelo e número de série) sobre o seu aparelho de frio (ver capítulo «Efetuar outras regulações»)	—
	Ligar o lembrete para mudar o filtro de odores (ver capítulo «Acessórios que podem ser adquiridos posteriormente») (ver capítulo «Efetuar outras regulações»)	Desligado
	Ligar ou desligar o modo Limpeza (ver capítulo «Limpeza e manutenção»)	Desligado

## Descrição do aparelho

---

### Selecionar a função desejada no modo de regulação

- No painel de comandos, toque na tecla sensora *OK*.

No visor aparece  (compartimento frigorífico está selecionado).

- Percorra com a tecla sensora < ou > até ao símbolo .

- Toque em *OK*.

- Selecione a função pretendida com a tecla sensora < ou >.

- Para selecionar a função pretendida, toque em *OK*.

Com a função **ligada** surge um ponto no canto superior do visor .

- Para desmarcar uma função selecionada, toque em *OK*.

Com a função **desligada** desaparece o ponto no canto superior do visor.

### Sair do modo de regulação

- Percorra com a tecla sensora < ou > até ao símbolo .

- Toque em *OK*.

- Percorra com a tecla sensora < ou > até ao símbolo  e toque em *OK*.

#### ■ **Em alternativa:**

Aguarde aprox. 15 segundos após o último toque na tecla.

Sairá então automaticamente do modo de regulação.

## Arrumação interior

### Mudar a posição da prateleira da porta/compartimento para garrafas

Apenas mude a posição das prateleiras da porta e compartimento para garrafas se estas estiverem vazias.

- Deslize as prateleiras da porta e para compartimento para garrafas para cima e retire-as puxando para a frente.
- Coloque novamente as prateleiras da porta/compartimento para garrafas no local desejado.

### Prender os suportes de ovos

- Prenda os suportes de ovos no rebordo posterior da prateleira na porta do aparelho.

### Deslocar ou retirar o suporte de garrafas

As lamelas do suporte de garrafas garantem a estabilidade das garrafas com o abrir e fechar da porta.

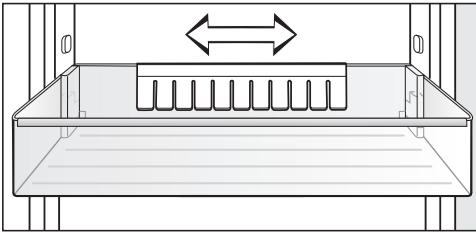

Pode deslizar o suporte para garrafas para a direita ou para a esquerda. Desta forma, liberta-se mais espaço para outras embalagens.

O suporte para garrafas pode ser totalmente retirado (para ser lavado, por exemplo):

- Puxe o suporte para garrafas para cima.

### Ajustar a prateleira

O posicionamento das prateleiras pode ser alterado de acordo com a altura dos alimentos.

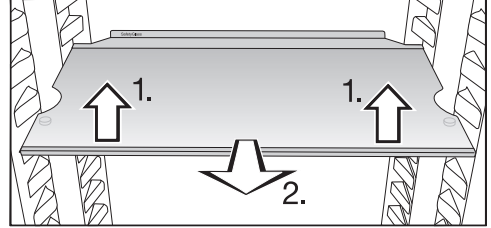

- Levante a frente da prateleira ligeiramente e puxe-a um pouco para a frente.
- Levante ligeiramente com os encaixes sobre as reentrâncias para mover a prateleira para cima e para baixo.
- Deslize a prateleira.

As prateleiras têm uma proteção que impede que sejam inadvertida e completamente puxadas para fora.

O rebordo de retenção na régua de proteção posterior deve apontar para cima para que os alimentos não encostem à parede posterior e congelem.

### Deslocar a prateleira dividida

Para colocar artigos altos, tais como garrafas ou recipientes altos, a parte da frente da prateleira dividida pode ser deslocada para baixo da parte de trás.

## Descrição do aparelho

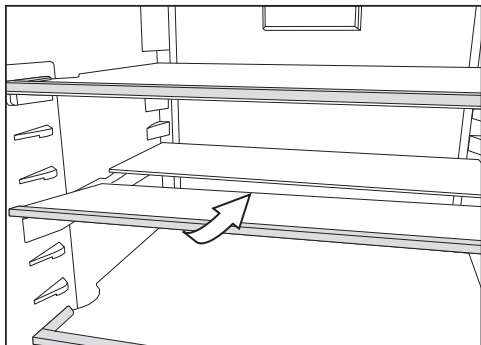

- Levante ligeiramente a metade frontal da prateleira de vidro e empurre com cuidado a prateleira de vidro para baixo da metade posterior.

### Ajustar a prateleira dividida

A prateleira dividida pode ser ajustada.

- Remova as duas metades da prateleira de vidro.

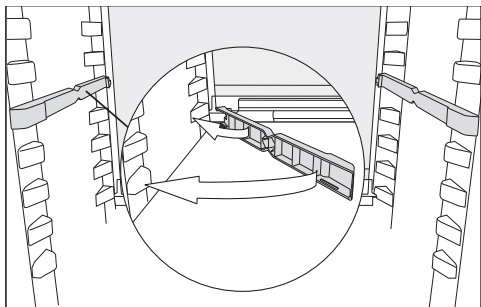

- Insira os dois adaptadores à altura desejada à esquerda e à direita nas nervuras de apoio.

A prateleira de vidro com rebordo de encosto deve assentar na traseira.

### Espaço para um tabuleiro

Um tabuleiro pode ser colocado por cima das gavetas. As dimensões máximas do tabuleiro são: largura 466 mm/profundidade 386 mm/altura 50 mm.

- Abra a porta do aparelho até ao batedente.

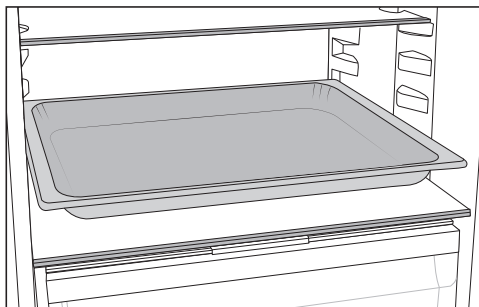

- Coloque o tabuleiro na placa separadora.

**Dica:** Deixe arrefecer o tabuleiro à temperatura ambiente antes de o colocar no compartimento frigorífico.

### Alterar o posicionamento do filtro contra odores

O filtro contra odores com suporte KKF FS (Active AirClean) pode ser adquirido posteriormente como acessório (consulte o capítulo «Acessórios opcionais».)

### No caso de alimentos com um cheiro muito forte (p. ex., queijo muito picante), tome nota do seguinte:

- Coloque o suporte com o filtro contra odores sobre a prateleira onde vão ser colocados esses alimentos.
- Substitua o filtro contra odores mais cedo se for necessário.
- Encaixe outro filtro contra odores (com suporte) no aparelho de frio (consulte o capítulo «Acessórios opcionais»).

O suporte do filtro contra odores está encaixado numa régua de proteção posterior da prateleira.

- Para alterar o posicionamento do filtro de odores, puxe o suporte retirando-o da régua de proteção.
- Retire a régua de proteção da prateleira.
- Coloque a régua de proteção na prateleira desejada.

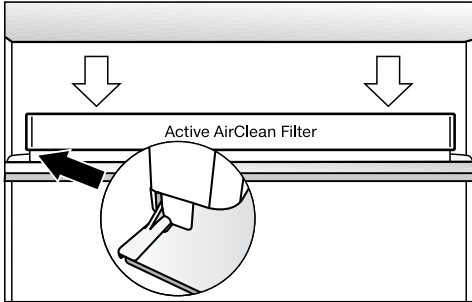

- Coloque o suporte sobre a régua de proteção.

### Blackboard edition: escrever e desenhar nas portas do aparelho

A porta do aparelho é feita de vidro de segurança acetinado que é impresso na parte de trás. Assim, é possível escrever e desenhar na superfície, por ex., mensagens para outros membros da família.

**Dica:** Antes de escrever pela primeira vez limpe completamente a frente em vidro com um pano de microfibras para vidro e água tépida. De seguida, seque com um pano macio.

⚠ Perigo de danos devido à utilização de produtos inadequados para escrever e desenhar.

Nunca escreva ou desenhe na frente em vidro com uma caneta esferográfica, lápis de cor, lápis de grafite, corretor, giz de cera, pastéis de óleo, caneta hidrográfica (como marcadores, etc.). Estas marcações são difíceis ou impossíveis de remover da frente em vidro.

Para a marcação utilize só produtos recomendados, porque estes podem ser eliminados por completo da frente em vidro.

Para a marcação recomendamos os seguintes produtos:

- marcador de giz líquido, como p. ex. Edding 4095
- giz convencional para quadro escolar

## Descrição do aparelho

 Risco de danos devido a uma limpeza incorreta.

A frente em vidro pode desbotar e alterar se limpar irregularmente a frente em vidro, remover sujidades a seco ou usar um produto de limpeza errado.

Considere as indicações no capítulo «Limpeza e conservação».

### Acessórios fornecidos em conjunto

**Suporte para ovos**

**Suporte para garrafas**

**Caixa de cubos de gelo**

**Limitador de abertura da porta**

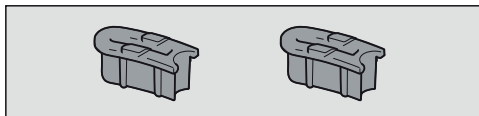

As dobradiças da porta estão reguladas de fábrica de forma a poder abrir a porta do aparelho até 115°. Se, p. ex., porta do aparelho bater na parede contígua ao abrir, o ângulo de abertura da porta pode ser limitado para aprox. 90°.

Efetue a montagem de acordo com as instruções de montagem em anexo.

**Marcador de giz edding 4095**

conforme o modelo

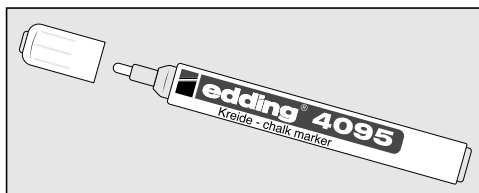

### Acessórios opcionais

Na Miele encontra uma série de acessórios e produtos de limpeza adequados ao seu aparelho de frio.

Podem ser encomendados acessórios opcionais na loja online da Miele. Estes produtos também podem ser adquiridos através dos serviços de assistência técnica da Miele (consulte as páginas finais destas instruções de utilização) ou através do seu distribuidor especializado Miele.

**Pano em microfibras**

O pano em microfibras ajuda a eliminar dedadas e sujidade leve de frentes em aço inox, painéis de aparelhos, janelas, móveis, vidros de automóveis, etc.

**Kit de MicroCloth**

O kit MicroCloth é composto por um pano universal, um pano para vidro e um pano de alto brilho.

Os panos são extremamente resistentes e duradouros. Devido às suas microfibras muito finas, os panos alcançam um elevado desempenho de limpeza.

**MicroCloth HyClean**

O MicroCloth HyClean é um pano antibacteriano multusos particularmente resistente e duradouro. Pode ser utilizado seco ou húmido, com ou sem detergente.

**Filtro contra odores com suporte KKF-FS (Active AirClean)**

O filtro contra odores neutraliza cheiros desagradáveis no compartimento frigorífico e contribui assim para uma melhor qualidade do ar.

## Substituição do filtro contra odores KKF-RF (Active AirClean)

Podem ser adquiridos filtros de substituição adequados ao suporte. Recomenda-se a substituição do filtro contra odores a cada 6 meses.

## Prateleira para garrafas

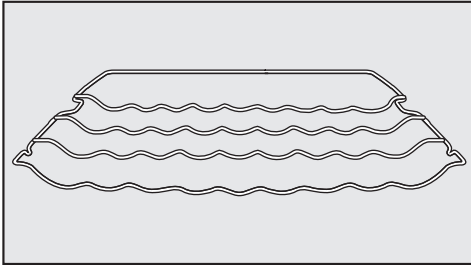

Na prateleira para garrafas pode colocar garrafas em posição horizontal no compartimento frigorífico o que contribui para economia de espaço.

A prateleira para garrafas pode ser colocada de forma variável no compartimento frigorífico.

## Prateleira com base rotativa (Flexi-Tray)

A base rotativa pode ser rodada no sentido dos ponteiros do relógio em 180°, permitindo assim um acesso otimizado, mesmo aos alimentos colocados na parte de trás.

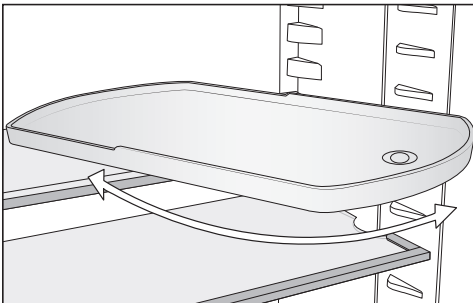

## Caixa separadora

A caixa separadora facilita uma separação clara dos alimentos na gaveta no compartimento frigorífico.

Dependendo do modelo, pode ser necessário retirar a gaveta inteira para inserir e retirar a caixa separadora.

# Ligar e desligar o aparelho

## Antes da primeira utilização

- Retire todo o material da embalagem e películas de proteção.
- Limpe o interior do aparelho e os acessórios (ver capítulo «Limpeza e manutenção»).

## Ligar o aparelho de frio



- Ligue o aparelho de frio à corrente elétrica, tal como descrito no capítulo «Ligação elétrica».

No visor, aparece primeiro Miele, em seguida .

## Ligar o aparelho de frio

- Abra a porta do aparelho.
- No painel de comandos, toque na tecla sensora *OK*.

O aparelho de frio começa a refrigerar e a iluminação interior acende-se ao abrir a porta do aparelho.

Logo que a temperatura de congelação regulada seja alcançada, o símbolo   apaga-se, a indicação de temperatura do compartimento congelador fica acesa constantemente e o sinal de alarme deixa de soar.

- Se sinal de alarme o incomodar, clique em *OK*.

O sinal de alarme deixa de soar.

O aparelho de frio ajusta-se às temperaturas predefinidas.

Para que a temperatura seja suficientemente baixa, deixe o aparelho funcionar durante algumas horas, antes de colocar os alimentos pela primeira vez. Coloque os alimentos no aparelho de frio apenas quando for atingida a temperatura predefinida.

Coloque os alimentos no compartimento congelador só quando a temperatura no compartimento congelador estiver suficientemente baixa (mín. -18 °C).

## Desligar o aparelho de frio

Só pode desligar todo o aparelho de frio no modo de regulação .

- No painel de comandos, toque na tecla sensora *OK*.

No visor aparece  (compartimento frigorífico está selecionado).

- Percorra com a tecla sensora < ou > até ao símbolo .

- Toque em *OK*.

- Percorra com a tecla sensora < ou > até ao símbolo .

- Toque em *OK*.

O arrefecimento e a iluminação interior estão desligados.

No visor aparece .

Tenha em atenção: o aparelho de frio não fica desligado da rede elétrica quando é desligado.

## Desligar o compartimento frigorífico em separado

Pode desligar o compartimento frigorífico separadamente, enquanto o compartimento congelador continua em funcionamento. Isto é útil, por ex., nas férias.

- No painel de comandos, toque na tecla sensora *OK*.

No visor aparece  (compartimento frigorífico está selecionado).

- Toque em *OK*.

- Percorra com a tecla sensora < até ao símbolo .



- Toque em *OK*.

A indicação da temperatura para o compartimento frigorífico apaga-se. No visor aparece .

O compartimento frigorífico está desligado.

A indicação de temperatura correspondente ao compartimento congelador continua acesa.

### **Voltar a ligar o compartimento frigorífico em separado**

- Toque em *OK*.

No visor aparece  (compartimento frigorífico está selecionado).

- Toque em *OK*.

- Percorra com a tecla sensora  até ao valor da temperatura desejado e toque em *OK*.

O compartimento frigorífico está de novo ligado.

### **No caso de ausência prolongada**

Se o aparelho de frio for desligado durante um longo período de tempo e não for limpo previamente, pode haver formação de bolor se a porta ficar fechada.

Efetue a limpeza do aparelho de frio antes de uma ausência prolongada.

Se não utilizar o aparelho durante um longo período de tempo, então observe o seguinte:

- Desligue o aparelho de frio.
- Desligue a ficha da tomada ou desligue os fusíveis do quadro elétrico.
- Para que o aparelho de frio seja suficientemente arejado e seja evitada a formação de odores, limpe-o e deixe-o aberto.

Preste atenção às duas últimas indicações se desligar o compartimento frigorífico em separado por um longo período de tempo.

## A temperatura correta

A regulação correta da temperatura é determinante para a conservação dos alimentos. Com a diminuição da temperatura, os processos de crescimento dos microorganismos ficam mais lentos. Os alimentos não se estragam tão rapidamente.

A temperatura no aparelho de frio aumenta:

- abrindo a porta muitas vezes ou mantendo-a aberta
- quantos mais alimentos forem armazenados
- quanto menos frios estiverem os alimentos armazenados
- quanto mais elevada for a temperatura ambiente do aparelho de frio. O aparelho foi concebido para uma determinada classe climática, (temperatura ambiente), cujos limites devem ser mantidos.

### ...no compartimento frigorífico

A temperatura que recomendamos para o compartimento frigorífico é de **4 °C**.

### ...no compartimento congelador

Para congelar alimentos frescos, é necessária uma temperatura de **-18 °C**. A conservação dos alimentos pode ser, assim, prolongada e a boa qualidade preservada.

Assim que a temperatura suba acima de -10 °C, a decomposição pelos microrganismos começa, os alimentos têm uma durabilidade menor. Por este motivo, os alimentos descongelados não devem ser congelados novamente até serem confeccionados (cozidos ou assados).

Com as altas temperaturas, fica garantida a destruição da maioria dos microrganismos.

## Indicação de temperatura

No modo de funcionamento normal é exibida no visor a **temperatura média real no compartimento frigorífico** e a **temperatura mais alta no compartimento congelador** atualmente prevalente no aparelho de frio.

De acordo com a temperatura ambiente e regulação, pode demorar algumas horas até que a temperatura pretendida seja alcançada e indicada permanentemente.

## Regular a temperatura para o compartimento frigorífico/congelador

- No painel de comandos, toque na tecla sensora **OK**.

No visor aparece  (compartimento frigorífico está selecionado).

- Se necessário, altere a zona de temperatura selecionada com as teclas sensoras **<** e **>**.
- Toque em **OK**.
- Altere a temperatura através das teclas sensoras **<** e **>**.
- Toque em **OK**.

A indicação de temperatura altera novamente para a temperatura real que prevalece no momento na zona de temperatura correspondente.

## Valores de regulação possíveis

- Compartimento frigorífico: 2 a 9 °C
- Compartimento congelador -15 até -26 °C

## SuperCool ❄️

Quando a função SuperCool ❄️ está ligada, a temperatura no **compartimento frigorífico** atinge rapidamente o valor mais frio (dependendo da temperatura ambiente). O aparelho de frio funciona com a maior potência de refrigeração possível e a temperatura baixa. Selecione esta função se pretende arrefecer rapidamente grandes quantidades de alimentos ou bebidas recentemente armazenadas.

Quando a função SuperCool ❄️ está ligada, pode haver um aumento do ruído do aparelho.

A função SuperCool ❄️ deve ser ligada imediatamente antes de colocar os alimentos ou bebidas.

A função SuperCool ❄️ desligará automaticamente após aproximadamente 12 horas. O aparelho de frio funciona novamente com a potência de refrigeração normal.

**Dica:** Para economizar energia, pode desligar a função SuperCool ❄️ logo que os alimentos ou as bebidas estejam suficientemente frios.

### Ligar e desligar a função SuperCool ❄️

- No painel de comandos, toque na tecla sensora *OK*.

No visor aparece  (compartimento frigorífico está selecionado).

- Toque em *OK*.
- Percorra com a tecla sensora < até ao símbolo ❄️.
- Toque em *OK*.

Com a função SuperCool ❄️ **ligada** surge um ponto no canto superior do visor .

- Percorra com a tecla sensora > até ao valor da temperatura desejado e toque em *OK*.

## SuperFrost ❄️

Quando a função SuperFrost ❄️ está ligada, a temperatura no **compartimento congelador** atinge rapidamente o valor mais frio (dependendo da temperatura ambiente). O aparelho de frio funciona com a maior potência de refrigeração possível e a temperatura baixa. Selecione esta função antes de congelar alimentos frescos. Assim, consegue que os alimentos congelem rapidamente, conservando o valor nutritivo, as vitaminas, o sabor e a aparência.

Quando a função SuperFrost ❄️ está ligada, pode haver um aumento do ruído do aparelho.

A função SuperFrost deve ser ligada cerca de **6 horas antes do armazenamento** dos alimentos que vão ser congelados. Se a **capacidade máxima de congelamento** tiver de ser utilizada, a função SuperFrost ❄️ **deve ser ligada 24 horas antes**.

A função SuperFrost ❄️ desliga-se automaticamente após 72 horas no máximo. O aparelho de frio funciona novamente com a potência de refrigeração normal. A duração precisa até a função se desligar depende da quantidade de alimentos frescos armazenados.

# SuperCool, SuperFrost e DynaCool

**Dica:** Para economizar energia, pode desligar manualmente a função SuperFrost, logo que os alimentos ou as bebidas estejam suficientemente frios.

Não necessita ligar a função SuperFrost,

- quando armazenar produtos já congelados.
- quando introduz até aproximadamente 2 kg de alimentos por dia.

## Ligar e desligar SuperFrost ❄️

■ No painel de comandos, toque na tecla sensora *OK*.

No visor aparece  (compartimento frigorífico está selecionado).

- Percorra com a tecla sensora *>* até ao símbolo .
- Toque em *OK*.
- Percorra com a tecla sensora *<* até ao símbolo ❄️.
- Toque em *OK*.

Com a função SuperFrost ❄️ **ligada** surge um ponto no canto superior direito do visor •.

- Percorra com as teclas sensoras *<* e *>* até ao valor de temperatura pretendido e toque em *OK*.

## DynaCool



Sem a função DynaCool  são originadas, devido à circulação natural do ar, zonas de frio diferentes no compartimento frigorífico (o ar frio e pesado desce para a zona inferior). Estas zonas de frio devem ser respetivamente utilizadas para o armazenamento dos alimentos (consulte o capítulo «Armacenar alimentos no compartimento frigorífico»).

No entanto, se pretender armazenar uma grande quantidade de alimentos do mesmo tipo (p. ex., após uma compra semanal), pode obter, através da refrigeração dinâmica, uma distribuição de temperatura relativamente homogénea em todas as prateleiras. Todos os alimentos no compartimento frigorífico são, então, arrefecidos de maneira aproximadamente uniforme. A intensidade da temperatura pode continuar a ser regulada.

Ative também a função DynaCool  no caso de:

- uma temperatura ambiente elevada (desde aprox. 35 °C);
- uma humidade do ar elevada (como, por exemplo, em dias de verão).

O ventilador liga-se automaticamente sempre que o compressor é ligado.

**Dica:** Uma vez que o consumo de energia aumenta um pouco quando a função DynaCool  está ligada, desligue a função DynaCool  novamente em condições normais.

Para economizar energia, o ventilador desliga-se temporária e automaticamente enquanto a porta estiver aberta.

### Ligar ou desligar DynaCool

- No painel de comandos, toque na tecla sensora *OK*.

No visor aparece  (compartimento frigorífico está selecionado).

- Toque em *OK*.
- Percorra com a tecla sensora < até ao símbolo .
- Toque em *OK*.

Quando a função DynaCool  está **ligada**, um ponto aparece no canto superior do visor •.

- Percorra com a tecla sensora > até ao valor da temperatura desejado e toque em *OK*.

## Regulações suplementares

### Explicações sobre as respetivas regulações



Em seguida são descritas apenas as regulações que requerem explicações adicionais.



Enquanto se encontra no modo de regulação , o alarme de porta aberta ou outro alarme é automaticamente suprimido.



### Modo Festa

Recomendamos que selecione a função modo Festa  especialmente quando pretender arrefecer ou congelar rapidamente grandes quantidades de alimentos ou bebidas recentemente armazenados.

**Dica:** Ligue a função modo Festa  aprox. 4 horas antes de colocar os alimentos ou bebidas.

Quando o modo Festa  é ligado, as funções DynaCool , SuperCool e SuperFrost  são ligadas automaticamente.

O modo Festa  não pode ser ligado se o compartimento de refrigeração estiver desligado ou o modo Férias  estiver ligado.

A função modo Festa  desliga-se automaticamente ao fim de aprox. 24 horas. No entanto, pode sempre desligar previamente a função modo Festa .

### Modo Férias

A função modo Férias  é recomendada se, p. ex. durante o período de férias, não pretender desligar o compartimento frigorífico completamente ou não necessitar de uma potência de refrigeração elevada.

Quando o modo Férias está ligado,  é exibido no visor inicial.

O compartimento frigorífico é regulado para uma temperatura de 15 °C. O compartimento frigorífico pode, assim, permanecer ligado economizando energia.

O compartimento congelador permanece ligado na temperatura anteriormente definida.

Com esta temperatura intermédia no compartimento frigorífico, os alimentos que não se deterioreem facilmente podem ficar durante algum tempo no aparelho de frio. O consumo de energia é inferior ao consumo no funcionamento normal.

Da mesma forma, não há formação de odores ou crescimento de fungos, como pode acontecer num compartimento frigorífico desligado, cuja porta tenha sido fechada.

 Perigo para a saúde devido ao consumo de alimentos estragados.

Com uma temperatura a longo prazo acima de 4 °C, o prazo de validade e a qualidade dos alimentos no compartimento frigorífico podem ser comprometidos.



Ligue a função modo Férias  apenas por um tempo limitado.

Durante este tempo não deve armazenar alimentos sensíveis ou que se deterioreem facilmente como fruta, legumes, peixe, carne e produtos lácteos.

### Ligar a função de bloqueio /

A função de bloqueio ligada  protege contra um desligamento involuntário do aparelho de frio e ajustes indesejados por pessoas não autorizadas, p. ex. crianças.

## Regulações suplementares

- Percorra no modo de regulação  com a tecla sensora < ou > até ao símbolo .
- Toque em *OK*.

Com a função de bloqueio ligada  surge um ponto no canto superior do visor .

- Feche a porta do aparelho. A função de bloqueio é ligada apenas depois .

### Desativar a função de bloqueio /

Se, por exemplo, quiser ajustar a temperatura, a função de bloqueio pode ser desativada por um curto período de tempo:

- Toque em *OK*.

No visor aparece .

- Toque na tecla sensora *OK* durante aprox. 6 segundos.

No visor aparece  (compartimento frigorífico está selecionado).

- Se necessário, altere a zona de temperatura selecionada com as teclas sensoras < e >.
- Toque em *OK*.
- Efetue então as regulações desejadas.
- Toque em *OK*.

Ao fechar a porta do aparelho, a função de bloqueio é novamente ativada .



### Desligar totalmente a função de bloqueio /

- Toque em *OK*.

No visor aparece .

- Toque na tecla sensora *OK* durante aprox. 6 segundos.

No visor aparece  (compartimento frigorífico está selecionado).

- Percorra com a tecla sensora < ou > até ao símbolo .
- Toque em *OK*.
- Percorra com a tecla sensora < ou > até ao símbolo .
- Toque em *OK*.

Quando a função de bloqueio está desligada surge  no visor.

### Modo Sabbat

Para apoiar práticas religiosas, o aparelho de frio dispõe do modo Sabbat.

Um modo Sabbat  ligado é exibido primeiro no visor inicial.

Após 3 segundos o visor apaga-se.

Enquanto o modo Sabbat  está ligado não é possível efetuar regulações no seu aparelho de frio.

Certifique-se de que as portas do aparelho estão bem fechadas, uma vez que os avisos visuais e acústicos estão desligados.



A função modo Sabbat  desliga-se automaticamente ao fim de aprox. 80 horas.

Quando o modo Sabbat está ligado  são desativados:



- a iluminação interior com a porta do aparelho aberta
- todos os sinais acústicos e óticos
- a indicação de temperatura
- uma ligação por Wi-Fi ativa



Todas as outras funções anteriormente ligadas permanecem ativadas.

## Regulações suplementares

 Perigo para a saúde devido ao consumo de alimentos estragados. Uma vez que uma possível falha de energia elétrica durante o modo Sabbath  não é indicada, os alimentos podem ficar expostos a temperaturas elevadas por algum tempo. A conservação dos alimentos é, assim, reduzida. Se, durante o modo Sabbath , ocorrer uma falha de energia elétrica, verificar a qualidade dos alimentos.

### Ligar o modo Sabbath

- Percorra no modo de regulação  com a tecla sensora < ou > até ao símbolo .
- Toque em OK.

Com a função modo Sabbath  ligada surge um ponto no canto superior do visor .

Após 3 segundos o visor apaga-se.



- Feche a porta do aparelho.

### Desligar o modo Sabbath

- Toque na tecla sensora OK.

No visor aparece .

- Toque em OK.



Com a função modo Sabbath  ligada surge um ponto no canto superior do visor .

- Toque em OK.

Com a função modo Sabbath  desligada desaparece o ponto no canto superior do visor.

### Alterar o período de tempo até o alarme de porta aberta soar

Pode definir a rapidez com que o alarme de porta aberta deve soar após abrir a porta de um aparelho.

- Percorra no modo de regulação  com a tecla sensora < ou > até ao símbolo .
- Toque em OK.
- Com as teclas sensoras < e > seleccione o período de tempo desejado entre 30 segundos e 3 minutos: 30 segundos.
- Toque em OK.

### Miele@home

O seu aparelho de frio está equipado com um módulo Wi-Fi integrado. A ligação em rede está desativada de fábrica.

Para a utilização necessita de:

- uma rede Wi-Fi
- a app da Miele
- uma conta de utilizador da Miele. Pode criar a conta de utilizador através da app Miele.

A app da Miele guia-o através da ligação entre o aparelho de frio e a sua rede Wi-Fi doméstica.

Depois de ter ligado o aparelho de frio à sua rede Wi-Fi, pode executar, por ex., as seguintes ações com a app:

- Aceder a informações sobre o estado de funcionamento do aparelho de frio
- Alterar as regulações do aparelho de frio



## Regulações suplementares

A ligação do aparelho de frio à sua rede Wi-Fi aumenta o consumo de energia, mesmo quando o aparelho está desligado.

Certifique-se de que o sinal da sua rede Wi-Fi é forte o suficiente no local de instalação do aparelho de frio.

### Disponibilidade da ligação Wi-Fi

A ligação Wi-Fi partilha uma faixa de frequência com outros aparelhos (p. ex. micro-ondas, brinquedos telecomandados). Assim, podem ocorrer falhas de ligação temporárias ou permanentes. Não pode, por isso, ser garantida uma disponibilidade permanente das funções oferecidas.

### Disponibilidade Miele@home

A utilização da app Miele depende da disponibilidade do serviço Miele@home no seu país.

O serviço da Miele@home não está disponível em todos os países.

Saiba mais sobre a disponibilidade no website [www.miele.pt](http://www.miele.pt).

### App Miele

Pode fazer o download da app Miele a partir da Apple App Store® ou do Google Play™.



### Configurar a Miele@home pela primeira vez

- Percorra no modo de regulação ⚙ com a tecla sensora < ou > até ao símbolo @.

- Toque em OK.

- Selecione com as teclas sensoras < e > o método de ligação desejado (APP ou WPS).

- Toque em OK.

Após concluir o registo surge no visor inicial

Se não foi possível estabelecer a ligação, aparece

Inicie o processo novamente.

### Ativar ou desativar a ligação à rede Wi-Fi

- Percorra no modo de regulação ⚙ com a tecla sensora < ou > até ao símbolo @.

- Toque em OK.

Se a rede Wi-Fi estiver desativada aparece no visor o símbolo

- Para ativar novamente a ligação à rede Wi-Fi toque em OK.

Se a rede Wi-Fi estiver ativada, surgem o símbolo e um ponto no canto superior do visor

Se a rede Wi-Fi estiver ativa surge o símbolo no visor inicial.

### Repor a configuração da rede

- Percorra no modo de regulação ⚙ com a tecla sensora < ou > até ao símbolo @.

- Toque em OK.

- Percorra com a tecla sensora > até ao símbolo

- Toque em OK.

- Percorra com a tecla sensora > até ao símbolo X.

- Toque em OK.

## Regulações suplementares



Todas as regulações efetuadas e os valores inseridos para Miele@home serão repostos.

A ligação à rede Wi-Fi foi desativada,  desaparece no visor inicial.

Reponha a configuração de rede se eliminar o seu aparelho de frio, se o vender ou se colocar em funcionamento um aparelho usado. Todos os dados pessoais foram removidos do aparelho de frio. Além disso, um proprietário anterior já não poderá aceder ao aparelho de frio.

### Alterar o volume dos sinais sonoros e de alarme /



Pode alterar o volume dos sinais sonoros e de alarme (p. ex. num alarme de porta aberta ou numa indicação de erro). Caso se sinta incomodado, pode desligar os sinais sonoros e de alarme.

- Percorra no modo de regulação  com a tecla sensora < ou > até ao símbolo .
- Toque em OK.
- Selecione através das teclas sensoras < e > o volume desejado dos sinais sonoros e de alarme.
- Toque em OK.

Se os sinais sonoros e de alarme estiverem desligados, surge .

### Alterar a luminosidade do visor

Pode ajustar a luminosidade do visor para se adaptar às condições de iluminação do seu ambiente.

- Percorra no modo de regulação  com a tecla sensora < ou > até ao símbolo .
- Toque em OK.

- Selecione através das teclas sensoras < e > a luminosidade do visor desejada.

- Toque em OK.



### Desativar o modo de demonstração

O modo de demonstração  possibilita a demonstração de funcionamento do aparelho de frio sem que o arrefecimento esteja ligado. Esta regulação não é necessária para utilização a nível particular.

Se o modo de demonstração estiver ativado de fábrica, aparece  no visor após ligar o aparelho de frio.

- No painel de comandos, toque na tecla sensora OK.



No visor aparece primeiro Miele, em seguida o ecrã inicial.

- Toque em OK.
- Percorra no modo de regulação  com a tecla sensora < ou > até ao símbolo .
- Toque em OK.

Depois de o modo de demonstração  ser desligado, o aparelho de frio desliga e tem de ser ligado novamente.

### Repor as regulações de fábrica

Todas as regulações de fábrica do aparelho de frio são repostas (para saber mais sobre as regulações, consulte o capítulo «Descrição do aparelho»).

- Percorra no modo de regulação  com a tecla sensora < ou > até ao símbolo .
- Toque em OK.
- Percorra com a tecla sensora > até ao símbolo .
- Toque em OK.

O aparelho de frio desliga e tem de ser ligado novamente.



### Informações

No visor aparecem os dados sobre o aparelho (designação do modelo e número de série).

Tenha estes dados do aparelho à disposição:

- para integrar o aparelho de frio na sua rede Wi-Fi (ver capítulo «Efetuar outras regulações», secção «Miele@home») (dependendo do modelo).
- para informar o serviço de assistência técnica sobre a avaria (consulte o capítulo «Serviço de assistência técnica»).
- para a consulta de informações na base de dados EPREL (ver capítulo «Serviço de assistência técnica»).

### Indicador de substituição do filtro de odores



Após inserir o filtro de odores (acessório opcional), o indicador de substituição  do filtro de odores deve ser primeiro ativado no modo de regulação .

O indicador de substituição do filtro de odores  lembra-o a cada 6 meses que é necessário substituir o filtro de odores (consulte o capítulo «Limpeza e manutenção», secção «Substituir o filtro de odores»).

### Modo de limpeza

O modo de limpeza  facilita a limpeza da zona de refrigeração (consulte o capítulo «Limpeza e manutenção»). A iluminação interior mantém-se ligada, apesar de o compartimento de refrigeração estar desligado. O sinal acústico e o ótico também estão desligados.

Quando o modo Limpeza está ligado,  é exibido no visor de início.

Após a limpeza, o modo de limpeza deve  ser desligado. Se a porta do aparelho estiver fechada durante mais de 10 minutos, o modo de limpeza  desliga-se automaticamente.

# Alarme de temperatura e de porta aberta

 Perigo para a saúde devido ao consumo de alimentos estragados. Se a temperatura for superior a -18 °C durante um longo período de tempo, os alimentos congelados podem descongelar. A conservação dos alimentos é, assim, reduzida. Verifique se os alimentos se descongelaram. Neste caso, consuma estes alimentos tão rápido quanto possível ou processe-os (cozidos ou assados) antes de os voltar a congelar.

## Alarme de temperatura

O aparelho de frio está equipado com um alarme de temperatura para que a temperatura no compartimento congelador seja facilmente detetada.

Se a temperatura do compartimento congelador atingir um limite de temperatura demasiado quente, é exibido o símbolo  na indicação de temperatura do compartimento congelador.

Adicionalmente, soa um sinal de alarme até que a situação de alarme termine ou o sinal de alarme seja desligado atempadamente.

O momento em que o aparelho de frio deteta um intervalo de temperatura muito quente depende da temperatura regulada.

Um alarme de temperatura é exibido antes de um alarme da porta.

O sinal sonoro e ótico é eventualmente acionado nas seguintes situações:

- Liga o aparelho de frio e de imediato a temperatura numa das zonas de temperatura desvia-se demasiado da temperatura definida.
- Arruma e remove alimentos congelados, deixando entrar demasiado ar quente.
- Congela uma grande quantidade de alimentos.
- Congela alimentos frescos quentes.
- Ocorreu uma falha na energia elétrica.
- O aparelho de frio tem uma anomalia.

Antes de desligar o alarme de temperatura, a causa do alarme de temperatura deve ser determinada e corrigida.

Se o sinal de alarme o incomodar, pode desligá-lo mais cedo.

■ Toque em *OK*.

A mensagem de alarme foi confirmada:  apaga-se e o sinal de alarme desliga.

No visor, aparece o ecrã inicial: na indicação de temperatura do compartimento congelador aparece, durante aprox. 1 minuto, com luz intermitente, a temperatura menos fria que prevaleceu até agora. Por fim, a indicação de temperatura altera para a temperatura atual no compartimento congelador.

O sinal de alarme deixa de soar. O símbolo  apaga-se assim que a situação de alarme tenha terminado.

## Alarme da porta

O aparelho de frio está equipado com um alarme da porta, para evitar perda de energia caso a porta fique aberta e para proteger os alimentos armazenados do calor.

Se uma porta do aparelho estiver aberta durante muito tempo, será exibido  na respetiva indicação de temperatura. Além disso, é emitido um sinal de alarme e a iluminação interior acende-se intermitentemente.

O período de tempo até o alarme da porta soar pode ser alterado (consulte o capítulo «Efetuar outras regulações»).

O sinal acústico do alarme da porta pode ser desligado (consulte o capítulo «Efetuar outras regulações»).

O sinal deixa de soar assim que a porta do aparelho for fechada e  apaga-se no visor.

### Desligar antecipadamente o alarme da porta

Se o sinal de alarme o incomodar, pode desligá-lo antecipadamente.

■ Toque em *OK*.

O sinal de alarme deixa de soar, o símbolo  apaga-se e a iluminação interior acende-se constantemente.

Se a porta do aparelho não for fechada, o alarme da porta repete-se após cerca de 1 minuto.

## Armazenar alimentos no compartimento frigorífico

 Risco de explosão devido a mistura de gases inflamáveis.

As misturas de gases inflamáveis podem inflamar-se devido a componentes elétricos.

Não guarde no aparelho de frio materiais explosivos ou qualquer outro produto que contenha gás propulsor inflamável (como, p. ex., latas de spray). As latas de spray correspondentes são reconhecíveis pelo rótulo impresso ou por um símbolo de chama. Gases eventualmente existentes podem inflamar-se devido a componentes elétricos.

 Risco de danos devido a alimentos com gordura e óleo.

Se armazenar gordura ou azeite no aparelho de frio ou nos compartimentos da porta, deve verificar se os recipientes estão corretamente fechados. A gordura ou o azeite pode provocar fissuras no revestimento. Certifique-se de que o óleo ou a gordura vertidos não entram em contacto com as partes de plástico do aparelho de frio.

Se a circulação de ar não for suficiente, a capacidade de refrigeração é reduzida e o consumo de energia aumenta.

Armazene os alimentos de forma que o ar possa circular bem entre eles.

Não tape o ventilador situado na parede posterior.

### Várias zonas de refrigeração

Devido à circulação natural do ar, existem temperaturas diferentes no compartimento frigorífico.

O ar frio e pesado desce para a parte inferior do compartimento frigorífico. Utilize as zonas com temperaturas diferentes para arrumar os alimentos adequadamente.

Este aparelho de frio com arrefecimento dinâmico mantém a temperatura uniforme quando o ventilador está em funcionamento. Como resultado, as diferenças de temperatura não são tão acentuadas.

### Zona menos fria

A zona menos fria no compartimento frigorífico situa-se em cima na zona frontal e na porta. Utilize essa zona para guardar a manteiga por exemplo, para que seja fácil de barrar ou para o queijo, para que não perca o aroma.

### Zona mais fria

A zona mais fria no compartimento frigorífico está situada imediatamente por cima da gaveta DailyFresh e junto à parede posterior.

Uma regulação da temperatura de 4 °C e uma higiene apropriada atrasa a multiplicação de bactérias, p. ex. Salmonella e Listeria, que podem causar intoxicações alimentares graves.

Portanto, utilize estas zonas para todos os alimentos delicados e perecíveis, como p. ex.:

- peixe, carne, aves
- produtos de charcutaria, alimentos pré-confeccionados
- alimentos/produtos de pastelaria com ovos ou natas
- massa fresca, massa para bolos, pizzas ou quiches

## Armazenar alimentos no compartimento frigorífico

- queijo e outros produtos à base de leite cru
- húmus, pasta para barrar de legumes, substitutos vegetais de queijo creme
- legumes preparados embalados em película
- todos os alimentos frescos em geral (cuja data de validade se refira a uma temperatura de conservação mínima de 4 °C)

**Dica:** Armazene os alimentos de modo a que estes não estejam em contacto com a parede posterior do compartimento frigorífico. Caso contrário, os alimentos podem congelar ficando agarrados à parede.

### Não adequado para o compartimento frigorífico

Nem todos os alimentos são adequados para serem armazenados a temperaturas inferiores a 5 °C, porque são sensíveis ao frio.

Destes alimentos sensíveis à temperatura fazem parte, entre outros:

- ananás, abacate, banana, romã, manga, melão, papaia, maracujá, citrinos (como limão, laranja, tangerina, toranja)
- fruta (para amadurecer)
- beringela, pepino, batata, pimento, tomates, curgete
- queijo duro (como Parmesão)

### Instruções para compra de alimentos

A condição prévia para que os alimentos se conservem é o seu grau de frescura ao serem adquiridos.

Verifique também a data de validade e a temperatura de armazenamento correta.

A cadeia de frio não deve ser interrompida, por ex., se transportar os alimentos num carro quente.

### Armazenar corretamente os alimentos

Guarde os alimentos no compartimento frigorífico embalados ou bem tapados (na gaveta DailyFresh existem exceções).

Evita assim a absorção de odores estranhos, a secagem dos alimentos ou até a transmissão de quaisquer germes que possam estar presentes. Isto é particularmente importante quando armazenar alimentos de origem animal. Certifique-se de que especialmente alimentos como carne e peixe crus não entram em contacto com outros alimentos.

Com a temperatura de armazenamento regulada corretamente e higiene correspondente, o prazo de conservação dos alimentos pode ser aumentado significativamente. Evita-se deitar alimentos para o lixo.

### Alimentos ricos em proteínas

Tenha em atenção que estes alimentos se deterioram rapidamente. Os crustáceos deterioram-se mais rapidamente do que o peixe e o peixe deteriora-se mais rapidamente do que a carne.

# Colocar os alimentos na gaveta DailyFresh

## Gaveta DailyFresh

Na gaveta DailyFresh existem boas condições de armazenamento para legumes e fruta.

A humidade do ar contida na gaveta DailyFresh pode ser regulada de forma a corresponder aproximadamente à dos alimentos armazenados. Uma humidade do ar aumentada faz com que os alimentos retenham a sua própria humidade e não sequem tão rapidamente. A temperatura corresponde aprox. à temperatura do compartimento frigorífico convencional.

O bom estado de conservação dos alimentos ao serem adquiridos é essencial para um bom resultado de armazenamento.

### Alterar a humidade do ar na gaveta DailyFresh para frutas e legumes

O nível de humidade do ar depende da qualidade e da quantidade dos alimentos armazenados, quando estes forem armazenados desembalados.

No caso de uma pouca carga, a humidade do ar pode estar muito baixa.

**Dica:** No caso de pouca carga deve embalar os alimentos em embalagens hermeticamente fechadas.

### Selecionar humidade do ar não aumentada ∆

Na regulação de fábrica, a humidade do ar está aumentada e a tampa do compartimento está deslizada para trás ∆∆∆.

Altere apenas a regulação de fábrica se a humidade do ar na gaveta DailyFresh for muito alta:

- Abra a gaveta DailyFresh.

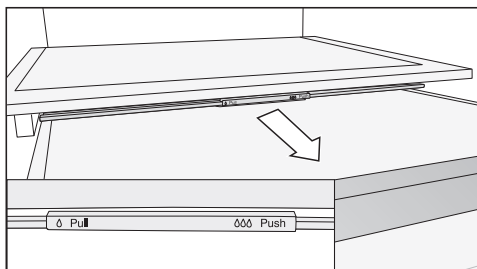

- Puxe a tampa do compartimento até ao batente para a frente.

A tampa do compartimento está aberta e a humidade do ar diminui ∆.

### Selecionar humidade do ar aumentada ∆∆∆

∆∆∆

- Abra a gaveta DailyFresh.

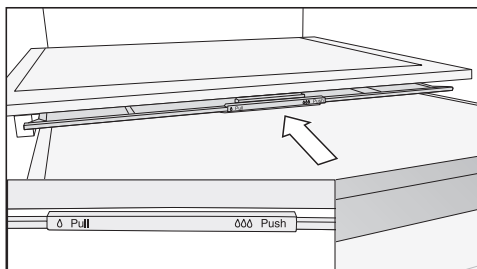

- Empurre a tampa do compartimento até ao batente para trás.

A tampa do compartimento está fechada e a humidade do ar permanece no compartimento ∆∆∆.



## Colocar os alimentos na gaveta DailyFresh

---

**Siga mais uma vez as dicas seguintes caso os resultados de armazenamento dos alimentos não o satisfaçam (os alimentos, p. ex., ao fim de um curto período de armazenamento, ficam moles ou murchos):**

- Armazene apenas alimentos frescos. O estado de armazenamento dos alimentos é decisivo para o resultado de frescura.
- Efetue a limpeza da gaveta DailyFresh antes de armazenar os alimentos.
- Escorra os alimentos muito húmidos antes de os armazenar.
- Não guarde alimentos sensíveis ao frio na gaveta DailyFresh (consulte o capítulo «Armazenar alimentos no compartimento frigorífico», secção «Não adequado para o compartimento frigorífico»).
- Para armazenar os alimentos selecione a posição correta da tampa do compartimento (humidade do ar não aumentada  $\delta$  ou aumentada  $\delta\delta$ ).
- Uma humidade do ar aumentada  $\delta\delta$  é alcançada só com a humidade contida nos alimentos armazenados, se os armazenar sem a embalagem. Quanto mais alimentos forem armazenados no compartimento, mais elevada é a humidade do ar.
- Caso nesta regulação  $\delta\delta$  se acumule muita humidade no compartimento e os alimentos sejam afetados, remova a água condensada, sobretudo da base, e coloque uma grelha ou idêntico, de forma a escoar a humidade em excesso. Como alternativa, pode alternar para humidade do ar não aumentada  $\delta$  puxando a tampa do compartimento para a frente.
- No caso de pouca humidade do ar apesar da regulação  $\delta\delta$ , deve embalar os alimentos em embalagens hermeticamente fechadas.

## Congelar e conservar

### O que acontece ao congelar alimentos frescos?

 Perigo para a saúde devido ao consumo de alimentos estragados.

Se a temperatura for superior a  $-18\text{ }^{\circ}\text{C}$  durante um longo período de tempo, os alimentos congelados podem descongelar. A conservação dos alimentos é, assim, reduzida.

Verifique se os alimentos se descongelaram. Neste caso, consuma estes alimentos tão rápido quanto possível ou processe-os (cozidos ou assados) antes de os voltar a congelar.

Os alimentos frescos devem congelar o mais rapidamente possível, a fim de preservar os nutrientes, as vitaminas, a aparência e o sabor.

Se o alimento for congelado rapidamente, o líquido celular tem menos tempo para migrar das células para os interstícios. As células encolhem muito menos. Durante o processo de descongelação só uma quantidade muito pequena de líquido, que passou para os espaços intermédios, é que volta para as células, de forma que a perda de líquidos é muito menor. Assim, forma-se somente uma pequena poça de água.

### Capacidade máxima de congelamento

Para assegurar que os alimentos sejam congelados rapidamente e por completo, a capacidade máxima de congelação não deve ser excedida. A capacidade máxima de congelação em até 24 horas pode ser encontrada na placa de características: «Capacidade de congelação.....kg/24 h».

### Conservação de produtos congelados

Se pretender conservar produtos congelados, verifique logo durante a aquisição:

- se a embalagem está danificada
  - a data de validade
  - se a temperatura selecionada para o compartimento frigorífico do estabelecimento é de  $-18\text{ }^{\circ}\text{C}$  ou inferior
- Se possível, transporte os produtos congelados num saco isolado e armazene-os rapidamente no aparelho de frio.

### Congelar alimentos frescos

#### Antes da inserção

- No caso de mais de 2 kg de alimentos frescos, ative a função SuperFrost ❄ 6 horas antes de introduzir os alimentos.
- Para uma quantidade ainda maior de alimentos, ligue a função SuperFrost ❄ 24 horas antes de introduzir os alimentos.

Assim, os alimentos já armazenados ficam com uma reserva de frio.

- Congele somente alimentos frescos e em perfeito estado.

Tenha em atenção que determinados alimentos não são adequados para congelar. Estes incluem, por ex., vegetais que normalmente são consumidos crus, tais como alface ou rabanetes.

**Dica:** Para conservar a cor, o sabor e a vitamina C, escale os legumes antes de os congelar. Coloque os legumes, em porções, durante 2–3 minutos em água a ferver. Posteriormente, retire os legumes e passe-os rapidamente por água fria. Deixe escorrer a água dos legumes.

## Embarar os alimentos

- Congele em porções.

**Dica:** Para evitar que os alimentos queimem ao congelar, escolha embalagens adequadas (como latas de congelação).

- Retire o ar da embalagem e feche-a de forma estanque.
- Escreva na embalagem o conteúdo e a data de armazenamento.

## Armazenar alimentos congelados

 Risco de danos devido a carga demasiado pesada.

Uma carga demasiado pesada pode causar danos na gaveta do congelador/prateleira de vidro.

Respeite a quantidade de carga máxima para cada:

Gaveta do congelador = 15 kg  
Prateleira de vidro = 35 kg

Os alimentos que vão ser congelados não devem ficar em contacto com alimentos já congelados, para que estes não descongelem.

- Para evitar que os alimentos fiquem colados uns aos outros, insira as embalagens secas.

Para assegurar que os alimentos congelam rapidamente até ao núcleo, não ultrapasse os seguintes tamanhos de embalagens:

- Fruta e legumes máx. 1 kg
- Carne máx. 2,5 kg

## – Pequenas quantidades de alimentos

Congelar os alimentos nas gavetas superiores do congelador.

- Coloque os alimentos separados e distribuídos sobre a base das gavetas **superiores** do congelador para que congelem até ao núcleo o mais rapidamente possível.

## – VarioRoom: colocar a quantidade máxima de alimentos congelados (consulte a placa de características)

Se as ranhuras de ventilação ficarem obstruídas, a capacidade de refrigeração é reduzida e o consumo de energia aumenta.

Ao colocar os alimentos certifique-se de que as ranhuras de ventilação não ficam tapadas.

**Dica:** Pode aumentar o compartimento congelador de forma flexível. Se pretende armazenar alimentos de grandes dimensões, como, por exemplo, um peru, pode retirar as prateleiras de vidro entre as gavetas do congelador.

- Retire as gavetas superiores do congelador.
- Coloque os alimentos congelados distribuídos sobre as prateleiras de vidro superiores para que congelem o mais rápido possível até ao núcleo.

## Após o processo de congelação:

- Desligue a função SuperFrost ❄️.

## Congelar e conservar

- Coloque os alimentos congelados nas gavetas do congelador e insira-as novamente.

### Tempo de armazenamento de alimentos congelados

Grupo de alimentos	Tempo de armazenamento (Meses)
Gelados	2 até 6
Pão, pasteleria	2 até 6
Queijo	2 até 4
Peixe, gordura	1 até 2
Carne, magra	1 até 5
Produtos de charcutaria	1 até 3
Caça, porco	1 até 12
Aves, vaca	2 até 10
Legumes, fruta	6 até 18
Ervas	6 até 10

Os tempos de armazenamento indicados são valores de referência.

No caso de produtos adquiridos congelados, o tempo de armazenamento válido é o que consta na respetiva embalagem.

Com a temperatura constante no compartimento congelador de  $-18\text{ }^{\circ}\text{C}$  e higiene correspondente, o tempo de armazenamento máximo dos alimentos pode ser utilizado e os restos de alimentos evitados.

### Arrefecer bebidas rapidamente

Para arrefecer bebidas rapidamente no compartimento frigorífico ative a função SuperCool ❄.

Se pretender arrefecer uma grande quantidade de bebidas ou pretender arrefecer adicionalmente bebidas no compartimento congelador, então selecione no modo regulação ⚙ a função Modo Festa 🎉.

As garrafas que tenham sido colocadas no congelador para arrefecer as bebidas rapidamente devem ser retiradas do compartimento congelador **o mais tardar ao fim de uma hora**. As garrafas podem rebentar.

### Utilização de acessórios

#### Preparar cubos de gelo

- Encha a cuvette com água até  $3/4$  e coloque-a sobre a base de uma gaveta do congelador.
- Se a cuvette ficar colada, utilize um objeto rombo, por ex., o cabo de uma colher, para a desprender.

**Dica:** Para retirar facilmente os cubos de gelo da cuvette, mantenha a cuvette debaixo de água corrente durante alguns instantes.

## Compartimento frigorífico e gaveta DailyFresh

O compartimento frigorífico e a gaveta DailyFresh descongelam automaticamente.

Durante o funcionamento do aparelho, podem depositar-se flocos de gelo e bolhas de água na parede posterior do compartimento frigorífico. Não é necessário retirar os flocos de gelo e as bolhas de água.

A condensação é sempre drenada através de um canal e do orifício de drenagem no sistema de evaporação na parte traseira do aparelho. A condensação evapora automaticamente devido ao calor emitido pelo compressor.

Mantenha a calha e o orifício de escoamento da água de descongelação sempre limpos. A água de descongelação tem de escorrer livremente.

## Compartimento congelador

O aparelho de frio está equipado com um sistema «NoFrost», o que contribui para a descongelação automática do aparelho de frio.

A humidade acumulada deposita-se no evaporador, é automaticamente descongelada de tempos em tempo e evapora.

Grças à descongelação automática, o compartimento congelador está sempre sem gelo. Os alimentos não descongelam devido a este sistema especial.

# Limpeza e manutenção

A placa de características situada no interior do aparelho de frio não pode ser retirada. Esta é necessária em caso de avaria.

Certifique-se de que a água não entra em contacto com o sistema eletrónico nem com a iluminação.

 Risco de danos devido a entrada de humidade.

O vapor de um aparelho de limpeza a vapor pode danificar plásticos e componentes elétricos.

Para efetuar a limpeza do aparelho de frio não utilize um aparelho de limpeza a vapor.

A água de limpeza não deve escorrer através do orifício de escoamento da água de descongelação.

## Indicações sobre o produto de limpeza

Utilize apenas detergentes e produtos de limpeza e manutenção no interior do aparelho que não sejam prejudiciais aos alimentos.

Para evitar danos em todas as superfícies **não utilize** na limpeza

- produtos de limpeza que contenham sódio, amoníaco, ácidos ou cloro
- produtos anticalcário
- produtos abrasivos (p. ex. pó para polimento, agente de polimento, esfregões)
- produtos que contenham dissolventes
- produtos de limpeza de inox
- detergentes para máquinas de lavar louça



- sprays para limpeza de fornos
- limpa-vidros
- esfregões ou escovas abrasivas e duras (p. ex. esponjas com esfregão)
- esponja mágica
- raspadores metálicos afiados



Recomendamos que a limpeza seja efetuada com água morna, um pano limpo e um pouco de detergente de lavar a louça manualmente.

## Preparar o aparelho de frio para a limpeza

### Limpar apenas o compartimento frigorífico:

Ligue o modo Limpeza . A refrigeração no compartimento frigorífico está desligada, a iluminação interior mantém-se ligada.

- Percorra no modo de regulação  com a tecla sensora < ou > até ao símbolo .
- Toque em OK.

Com o modo Limpeza desligado  surge um ponto no canto superior do visor .

Quando o modo Limpeza está ligado,  é exibido no visor inicial.

- Retire os alimentos de dentro do compartimento frigorífico e guarde-os em local fresco.
- Retire os acessórios que podem ser retirados e efetue a sua limpeza (ver secção «Retirar, desmontar e limpar acessórios»).

## Limpar o compartimento congelador/aparelho de frio completo:

- Desligue o aparelho de frio.  
⏻ aparece no visor e a refrigeração está desligada.
- Retire os alimentos do compartimento congelador/aparelho de frio e guarde-os em local fresco.
- Retire os acessórios que podem ser retirados e efetue a sua limpeza (ver secção «Retirar, desmontar e limpar acessórios»).

## Limpar o interior

Efetue a limpeza do aparelho com regularidade, no mínimo uma vez por mês.

Se a sujidade ficar acumulada durante muito tempo, possivelmente não poderá ser eliminada.

As superfícies podem mudar de cor ou sofrer alterações.

É recomendável remover a sujidade de imediato.

- Efetue a limpeza do **interior** com um pano limpo, água morna e um pouco de detergente de lavar a louça à mão.
- Após efetuar a limpeza passe com água limpa e seque de seguida com um pano seco.
- Limpe regularmente as calhas e o orifício de escoamento de condensação utilizando um cotonete ou semelhante, para que a condensação esorra sem obstáculos.
- Para que o aparelho de frio seja suficientemente arejado e seja evitada a formação de odores, mantenha-o aberto ainda durante um curto espaço de tempo.

## Lavar os acessórios à mão ou na máquina de lavar louça

As peças indicadas a seguir só devem ser **lavadas à mão**:

- os frisos em visual inox
- a prateleira com impressão
- a prateleira para garrafas variável (disponível para aquisição como acessório opcional)
- todas as gavetas e tampas de compartimentos (existentes conforme o modelo)
- a caixa separadora (disponível para aquisição como acessório opcional)

As peças indicadas a seguir **são adequadas para serem lavadas na máquina de lavar louça**:



Risco de danos devido a carga demasiado elevada da máquina de lavar louça.

As peças do aparelho de frio podem ser inutilizadas, por ex. deformar, com a lavagem na máquina de lavar louça a uma temperatura superior a 55 °C.

Para que as peças fiquem seguras na máquina de lavar louça, selecione apenas programas de lavar louça com, no máximo, 55 °C.

O contacto com corantes naturais, p. ex. das cenouras, dos tomates e do ke-tchup, pode manchar as peças de plástico da máquina de lavar louça. Estas manchas não influenciam a estabilidade das peças.

- o suporte para garrafas, o suporte de ovos, a cuvete

## Limpeza e manutenção

- a prateleira da porta e para garrafas na porta do aparelho (sem frisos em visual inox)
- os adaptadores para a prateleira dividida
- as prateleiras (sem frisos e sem impressão)
- as prateleiras de vidro (sem réguas de proteção)
- o suporte do filtro de odores (disponível para aquisição como acessório opcional)

### Remover e desmontar os acessórios para a limpeza

#### Desmontar a prateleira da porta/compartimento para garrafas

Remova o friso em visual inox antes de limpar a prateleira da porta/compartimento para para garrafas na máquina de lavar louça.

Para remover o friso, proceda como se indica a seguir:

- Coloque a prateleira da porta/compartimento para garrafas na superfície de trabalho.
- Puxe o friso em aço inox, começando por um lado.
- Após efetuar a limpeza, volte a fixar o friso à prateleira da porta/compartimento para garrafas.

#### Desmontar as prateleiras

Antes da limpeza da prateleira, retire a régua de plástico e a régua de proteção posterior. Proceda da seguinte forma:

- Coloque a prateleira sobre uma superfície macia (p. ex., um pano da louça) na área de trabalho.

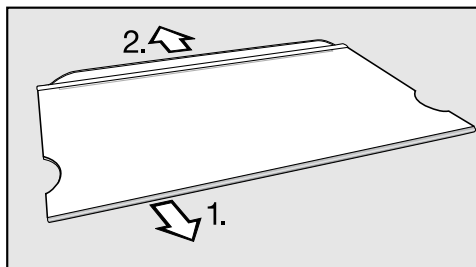

- Puxe a régua de plástico começando por um dos lados.
- Retire a régua de proteção.
- Após a limpeza, volte a fixar a régua de plástico e a régua de proteção à prateleira.

#### Desmontar a prateleira dividida

Antes da limpeza da prateleira remova o friso e a régua de proteção. Proceda da seguinte forma:

- Coloque as prateleiras sobre uma superfície macia (p. ex., um pano da louça) na área de trabalho.
- Puxe o friso começando por um dos lados.
- Puxe a régua de proteção começando por um dos lados.
- Puxe os dois adaptadores para a esquerda e para a direita das reentrâncias.
- Após a limpeza, insira os dois adaptadores à altura desejada à esquerda e à direita nas reentrâncias.
- Insira o friso e a régua de proteção de novo na respetiva prateleira.



## Retirar as gavetas do compartimento frigorífico

- Puxe a gaveta até ao meio para fora.

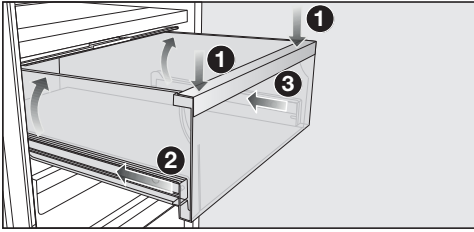

- Pressione a gaveta para baixo na parte frontal até que a gaveta se levante na parte de trás. Mantenha a gaveta pressionada para baixo.
- Agora, empurre cuidadosamente a calha da esquerda e depois a da direita aprox. 2 cm.

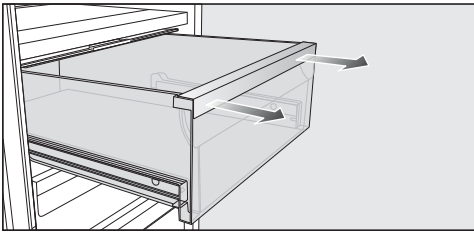

- Retire a gaveta para a frente com força e com as duas mãos.

A seguir, volte a encaixar as calhas telescópicas, evitando assim possíveis danos.

## Colocar as gavetas

- Coloque a gaveta sobre as calhas extensíveis completamente recolhidas.
- Deslize a gaveta para o interior do aparelho de frio até ouvir o encaixe.

## Remover a tampa do compartimento

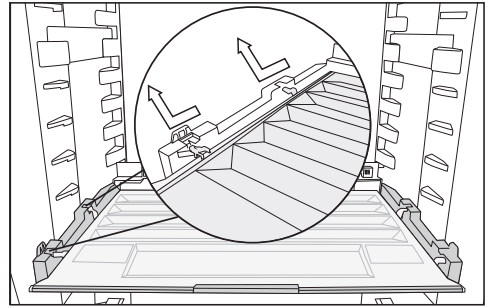

- Levante a tampa à frente e puxe-a para fora.
- Após a limpeza, insira novamente a tampa do compartimento.

## Retirar as gavetas e prateleiras de vidro do compartimento congelador

- Puxe a gaveta para fora enquanto a levanta ligeiramente na parte da frente.
- Puxe a prateleira de vidro para fora enquanto a levanta ligeiramente na parte da frente.

## Inserir prateleiras de vidro e gavetas do compartimento congelador

- Coloque a prateleira de vidro obliquamente nas calhas de guia.
- Introduza a prateleira de vidro enquanto a baixa.
- Coloque a gaveta obliquamente nas calhas de guia.
- Introduza a gaveta enquanto a baixa.

## Substituir o filtro de odores (acessório opcional)

Substitua o filtro de odores no suporte de 6 em 6 meses.

O símbolo  no visor inicial lembra-lhe que o filtro de odores tem de ser substituído.

## Limpeza e manutenção

Os filtros de odores de substituição KKF-R podem ser adquiridos na assistência técnica da Miele, em lojas da especialidade e através da loja online Miele.

- Puxe o suporte do filtro de odores para cima, retirando-o da prateleira.

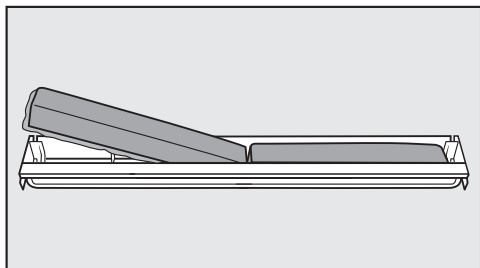

- Retire os dois filtros de odores e encaixe os novos filtros no suporte com o rebordo voltado para baixo.

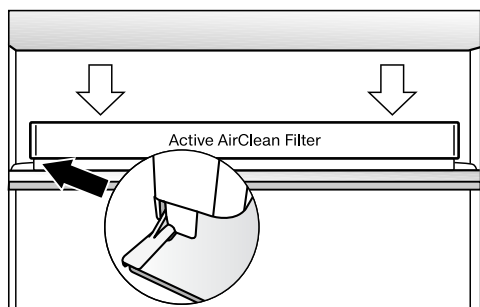

- Encaixe a cassete centrada sobre o friso posterior da prateleira, de forma que encaixe corretamente.
- Para confirmar a substituição dos filtros toque na tecla sensora OK.

A indicação para substituir o filtro de odores apaga-se e o contador de horas volta a zero.

O símbolo  apaga-se do visor inicial.

## Limpeza do aparelho e paredes laterais

Se a sujeira ficar acumulada durante muito tempo, possivelmente não poderá ser eliminada. As superfícies podem mudar de cor ou sofrer alterações.

Elimine a sujeira das portas e dos laterais de imediato.

Todas as superfícies são sensíveis a riscos e a cor das superfícies pode mudar se entrar em contacto com produtos de limpeza inadequados. Leia as informações na secção «Indicações sobre produtos de limpeza» no início deste capítulo.

- Efetue a limpeza com uma esponja, um pouco de detergente de lavar a louça manualmente e água quente. Mas também pode utilizar na limpeza um pano de microfibras limpo e húmido sem utilizar detergente.
- Após efetuar a limpeza, passe com água limpa e seque de seguida com um pano seco.

## Frente do aparelho CleanSteel (edt/cs)

 Risco de danos devido a uma limpeza incorreta.

O revestimento da superfície fica danificado.

**Não efetue a limpeza das superfícies utilizando produtos de limpeza para aço inoxidável.**

A frente do aparelho tem um revestimento da superfície de elevada qualidade. Este protege de sujidades e facilita a limpeza.

## BlackBoard (bb): frente do aparelho

 Risco de danos devido a uma limpeza incorreta.

A frente em vidro pode desbotar ou alterar, se efetuar a limpeza da frente pontualmente ou eliminar a sujidade a seco.

Efetue sempre uma limpeza húmida de toda a frente em vidro.

Utilizando produto limpa-vidros com aditivos como, por ex., citrinos ou similares, pode haver formação de faixas em toda a superfície.

Utilize um produto limpa-vidros com pouco conteúdo de álcool, mas que não contenha aditivos.

**Dica:** Recomendamos o produto de limpeza de vitrocerâmica e aço inoxidável da Miele.

## Limpar a junta da porta

 Risco de danos devido a uma limpeza incorreta.

No tratamento da junta da porta com óleo ou gordura, esta pode ficar porosa.

Nunca deverá aplicar óleos ou gorduras na junta da porta.

- Limpe regularmente a junta da porta com água limpa e, de seguida, seque-a minuciosamente com um pano.

## Limpar as zonas de arejamento e ventilação

A acumulação de pó contribui para o aumento do consumo de energia.

- Efetue a limpeza regular das zonas de arejamento e ventilação utilizando um pincel ou o aspirador (com um aspirador Miele, utilize a escova para móveis).

## Depois da limpeza

- Volte a encaixar todas as peças no aparelho de frio.
- Ligue novamente o aparelho de frio, se necessário.
- Se ativou o modo Limpeza  do compartimento frigorífico:  
No painel de comandos, toque na tecla sensora *OK*.



No visor aparece .

- Toque em *OK*.

Com o modo Limpeza desligado  o ponto no canto superior do visor desaparece.

- Percorra com as teclas sensoras < e > até ao símbolo  e toque em *OK*.

O compartimento frigorífico começa novamente a refrigerar.

- Ligue a função SuperFrost  durante algum tempo, para que o compartimento congelador arrefeça rapidamente.
- Ligue a função SuperCool  durante algum tempo, para que o compartimento frigorífico arrefeça rapidamente.
- Coloque os alimentos no compartimento frigorífico.
- Encaixe as gavetas com os produtos congelados no compartimento congelador, logo que seja atingida uma temperatura suficientemente baixa.

## Limpeza e manutenção

---



- Desligue a função SuperFrost ❄️, logo que seja alcançada uma temperatura constante no compartimento congelador de pelo menos -18 °C.
- Feche as portas do aparelho.

Consegue resolver por si próprio a maioria das anomalias e erros que podem ocorrer durante o funcionamento diário. Em muitos casos, pode economizar tempo e custos, pois não necessita de recorrer ao serviço de assistência técnica.

Em [www.miele.pt/service](http://www.miele.pt/service) pode obter informações relativas à resolução autónoma de anomalias.

As tabelas apresentadas seguintes devem ajudá-lo a detetar as causas de uma anomalia ou de um erro, apresentando as respetivas soluções.

Evite abrir a porta do aparelho até que a avaria seja solucionada para que a perda de frio seja mantida o mais baixo possível.

Problema	Causa e solução
<p><b>O aparelho de frio não arrefece e a iluminação interior não funciona com a porta do compartimento frigorífico aberta.</b></p>	<p>O aparelho não está ligado e no visor acende .</p> <ul style="list-style-type: none"> <li>■ Ligue o aparelho de frio.</li> </ul>
	<p>A ficha não está bem inserida na tomada.</p> <ul style="list-style-type: none"> <li>■ Ligue a ficha à tomada. Quando o aparelho está desligado, aparece no visor . </li></ul>
	<p>Os disjuntores do quadro elétrico da sua habitação dispararam. O aparelho, a tensão da rede ou outro aparelho qualquer podem estar com alguma avaria.</p> <ul style="list-style-type: none"> <li>■ Solicite a intervenção de um electricista ou do serviço de assistência técnica.</li> </ul>
<p><b>O compressor funciona continuamente.</b></p>	<p>Não é avaria. Para economizar energia, o motor comuta para um funcionamento com rotações mais baixas quando necessitar de menos frio. O tempo de funcionamento do compressor prolonga-se.</p>
<p><b>O compressor liga cada vez com maior frequência e durante mais tempo, a temperatura no interior do aparelho de frio é muito baixa.</b></p>	<p>As secções transversais de arejamento e ventilação estão tapadas ou obstruídas com pó.</p> <ul style="list-style-type: none"> <li>■ Não tape as secções transversais de arejamento e ventilação.</li> <li>■ Limpe regularmente o pó nas secções transversais de arejamento e ventilação.</li> </ul>
	<p>As portas do aparelho foram abertas diversas vezes, ou foram armazenadas ou congeladas grandes quantidades de alimentos.</p> <ul style="list-style-type: none"> <li>■ Abra a porta só quando for necessário e durante o mais curto espaço de tempo possível.</li> </ul>

## Que fazer quando ...

Problema	Causa e solução
	<p>A temperatura necessária fica automaticamente re-posta ao fim de um curto espaço de tempo.</p>
	<p>As portas do aparelho não estão corretamente fechadas. Provavelmente já se formou uma camada espessa de gelo no compartimento congelador.</p> <ul style="list-style-type: none"><li>■ Feche as portas do aparelho.</li></ul> <p>A temperatura necessária fica automaticamente re-posta ao fim de um curto espaço de tempo.</p> <p>Se já se formou uma camada de gelo espessa, a capacidade de refrigeração é reduzida e o consumo de energia aumenta.</p> <ul style="list-style-type: none"><li>■ Efetue a descongelação e a limpeza do aparelho de frio.</li></ul>
	<p>A temperatura ambiente está demasiado elevada. Quanto mais elevada for a temperatura ambiente, mais tempo o compressor fica a funcionar.</p> <ul style="list-style-type: none"><li>■ Siga as indicações do capítulo «Instalação», secção «Local da instalação».</li></ul>
	<p>O aparelho não foi bem montado no nicho.</p> <ul style="list-style-type: none"><li>■ Instale o aparelho de frio de acordo com as instruções do manual de instalação anexo.</li></ul>
	<p>A temperatura no aparelho de frio está regulada para muito baixa.</p> <ul style="list-style-type: none"><li>■ Corrija a regulação da temperatura.</li></ul>
	<p>Foi congelada uma grande quantidade de alimentos de uma só vez.</p> <ul style="list-style-type: none"><li>■ Siga as indicações no capítulo «Congelar e conservar».</li></ul>
	<p>A função SuperCool ❄ ainda está ligada.</p> <ul style="list-style-type: none"><li>■ Para economizar energia, desligue a função SuperCool ❄ antecipadamente.</li></ul>
	<p>A função SuperFrost ❄ ainda está ligada.</p> <ul style="list-style-type: none"><li>■ Para economizar energia, desligue a função SuperFrost ❄ antecipadamente.</li></ul>



## Que fazer quando ...

Problema	Causa e solução
<b>O compressor liga com menos frequência e cada vez durante menos tempo, a temperatura no aparelho de frio aumenta.</b>	<p>Não se trata de um erro. A temperatura regulada está muito elevada.</p> <ul style="list-style-type: none"> <li>■ Corrija a regulação da temperatura.</li> <li>■ Volte a controlar a temperatura ao fim de 24 horas.</li> </ul> <p>Os alimentos congelados começam a descongelar. A temperatura ambiente, para a qual o aparelho de frio foi projetado, não foi atingida. O compressor liga com menos frequência se a temperatura ambiente for demasiado baixa. Por isso, no compartimento congelador a temperatura pode ficar menos fria.</p> <ul style="list-style-type: none"> <li>■ Siga as indicações do capítulo «Instalar», secção «Local de instalação».</li> <li>■ Aumente a temperatura ambiente.</li> </ul>
<b>O aparelho de frio acumulou gelo e/ou no interior forma-se água condensada. Talvez a porta do aparelho não feche corretamente.</b>	<p>A junta da porta saiu da ranhura.</p> <ul style="list-style-type: none"> <li>■ Verifique se a junta da porta está bem assente na ranhura.</li> </ul>
	<p>A junta da porta está danificada.</p> <ul style="list-style-type: none"> <li>■ Verifique se a junta da porta está danificada.</li> </ul>
<b>A junta da porta está danificada e/ou tem de ser substituída.</b>	<p>A junta da porta pode ser desmontada sem utilização de ferramentas.</p> <ul style="list-style-type: none"> <li>■ Trocar a junta da vedação da porta. Pode obtê-la nos serviços ou distribuidores Miele.</li> </ul>





### Problemas gerais com o aparelho de frio

Problema	Causa e solução
<b>A base no compartimento aparelho de frio está molhada.</b>	<p>O orifício de escoamento está obstruído.</p> <ul style="list-style-type: none"> <li>■ Efetue a limpeza da calha e do orifício de escoamento.</li> </ul>
<b>Os alimentos congelados ficaram agarrados.</b>	<p>A embalagem não estava seca ao ser colocada no congelador.</p> <ul style="list-style-type: none"> <li>■ Solte os alimentos com um objeto que não seja afiado, por ex. o cabo de uma colher.</li> </ul>















## Que fazer quando ...

Problema	Causa e solução
<b>Não soa qualquer sinal de alarme, apesar de a porta estar aberta já há algum tempo.</b>	<p>Não se trata de um erro. O sinal de alarme foi desligado no modo de regulação. Se quiser ligar novamente o alarme sonoro:</p> <ul style="list-style-type: none"><li>■ Percorra no modo de regulação  com a tecla sensora &lt; ou &gt; até ao símbolo .</li><li>■ Toque em OK.</li><li>■ Selecione através das teclas sensoras &lt; e &gt; o volume desejado dos sinais sonoros e de alarme.</li><li>■ Toque em OK.</li></ul> <p>Se os sinais sonoros e de alarme estiverem ligados, surge .</p>





## Indicações no visor



Mensagem	Causa e solução
<b>■ está iluminado no visor, o aparelho não possui a capacidade de arrefecimento, mas os comandos funcionam e a iluminação interior também.</b>	<p>O modo de demonstração está ligado.</p> <ul style="list-style-type: none"><li>■ Toque em OK.</li></ul> <p>No visor aparece primeiro Miele, em seguida o ecrã inicial.</p> <ul style="list-style-type: none"><li>■ Toque em OK.</li><li>■ Percorra no modo de regulação  com a tecla sensora &lt; ou &gt; até ao símbolo ■.</li><li>■ Toque em OK.</li></ul> <p>Depois de o modo de demonstração ■ ser desligado, o aparelho de frio desliga e tem de ser ligado novamente.</p>
<b>No visor acende  e não é possível operar o aparelho de frio.</b>	<p>A função de limpeza ainda está ligada.</p> <ul style="list-style-type: none"><li>■ No painel de comandos, toque na tecla sensora OK para desligar a função de limpeza.</li></ul> <p>No visor aparece .</p> <ul style="list-style-type: none"><li>■ Toque em OK.</li></ul> <p>Com o modo Limpeza desligado , o ponto no canto superior do visor desaparece.</p> <ul style="list-style-type: none"><li>■ Percorra com a tecla sensora &lt; ou &gt; até ao símbolo  e toque em OK.</li></ul> <p>O aparelho de frio começa novamente a refrigerar.</p>







Mensagem	Causa e solução
<p><b>No visor não aparece qualquer indicação. O visor está preto.</b></p>	<p>O modo Sabbath  está ligado: a iluminação interior está desligada e o aparelho de frio funciona.</p> <ul style="list-style-type: none"> <li>■ Toque em <i>OK</i>.</li> </ul> <p>No visor aparece .</p> <ul style="list-style-type: none"> <li>■ Toque em <i>OK</i>.</li> </ul> <p>Com a função modo Sabbath  ligada surge um ponto no canto superior do visor .</p> <ul style="list-style-type: none"> <li>■ Toque em <i>OK</i>.</li> </ul> <p>Com a função modo Sabbath  desligada desaparece o ponto no canto superior do visor.</p>
<p><b>No visor  acende e deixa de ser possível efetuar qualquer regulação no aparelho.</b></p>	<p>A função de bloqueio está ligada.</p> <ul style="list-style-type: none"> <li>■ Desbloqueie o aparelho de frio por um curto espaço de tempo ou desligue o bloqueio completamente (consulte o capítulo «Efetuar outras regulações», secção «Ligar/desligar o bloqueio / por um curto período de tempo/totalmente»).</li> </ul>
<p><b>No visor inicial acende o símbolo , e adicionalmente soa um sinal.</b></p>	<p>O indicador de substituição do filtro de odores  lembra-lhe que o filtro de odores tem de ser substituído.</p> <ul style="list-style-type: none"> <li>■ Efetue a substituição dos filtros de odores no suporte (consulte o capítulo «Limpeza e manutenção», secção «Substituir os filtros de odores» (acessório opcional)) e confirme a substituição do filtro de odores, tocando na tecla sensora <i>OK</i>.</li> </ul> <p>O símbolo  apaga-se do visor inicial.</p>
<p><b>Na indicação de temperatura respetiva acende  , soa um sinal de alarme e a luz interior fica intermitente.</b></p>	<p>O <b>alarme da porta</b> foi ativado.</p> <ul style="list-style-type: none"> <li>■ Toque em <i>OK</i>.</li> </ul> <p>O sinal de alarme deixa de soar, o símbolo   apaga-se e a luz interior volta a acender-se constantemente.</p> <ul style="list-style-type: none"> <li>■ Feche a porta correspondente.</li> </ul>

## Que fazer quando ...

Mensagem	Causa e solução
<p>Na indicação de temperatura do compartimento congelador acende  , adicionalmente soa um sinal de alarme.</p>	<p>O <b>alarme de temperatura</b> foi ativado, o compartimento congelador está demasiado quente ou demasiado frio, dependendo da temperatura definida. As razões para isso podem ser, por exemplo:</p> <ul style="list-style-type: none"><li>– A porta do aparelho foi aberta várias vezes.</li><li>– Grandes quantidades de alimentos foram congelados, sem que tenha sido ativada a função SuperFrost.</li><li>– Ocorreu uma falha de energia elétrica mais prolongada (falha de corrente).</li><li>– O aparelho de frio tem uma anomalia.</li></ul> <p>■ Toque em <i>OK</i>.</p> <p>A mensagem de alarme foi confirmada:   apaga-se e o sinal de alarme desliga.</p> <p>No visor é exibida de forma intermitente durante aprox. 1 minuto a temperatura mais quente, que prevaleceu até agora no compartimento congelador. Por fim, a indicação de temperatura altera para a temperatura atual no compartimento congelador.</p> <p>Se pretender, pode desativar antecipadamente a indicação intermitente de temperatura:</p> <p>■ Toque em <i>OK</i>.</p> <p>A temperatura mais quente indicada é eliminada. Em seguida, na indicação da temperatura aparece novamente a temperatura real no momento no compartimento congelador.</p> <p>■ Solucione a situação de alarme.</p> <p>■ Dependendo da temperatura, verifique se os alimentos começaram a descongelar ou descongelaram mesmo. Se for este o caso, processe-os (cozer ou assar) antes de os voltar a congelar.</p>

Mensagem	Causa e solução
<p><b>No visor, acende <sup>-º</sup>  e adicionalmente soa um sinal de alarme.</b></p>	<p>Aparece a indicação de falha de energia elétrica: a temperatura no compartimento congelador tinha aumentado temporariamente, devido a falha de energia elétrica ou uma interrupção de corrente elétrica nos últimos dias ou horas.</p> <ul style="list-style-type: none"><li>■ Toque em <i>OK</i>.</li></ul> <p>A mensagem de erro foi confirmada: <sup>-º</sup>  apaga-se, e o sinal de alarme deixa de soar.</p> <p>Na indicação de temperatura do compartimento congelador é exibida de forma intermitente durante aprox. 1 minuto a temperatura mais quente que prevaleceu até agora no compartimento congelador. Por fim, a indicação de temperatura altera para a temperatura atual no compartimento congelador.</p> <p>Se pretender, pode desativar antecipadamente a indicação intermitente de temperatura:</p> <ul style="list-style-type: none"><li>■ Toque em <i>OK</i>.</li></ul> <p>A temperatura mais quente indicada é eliminada. Em seguida, na indicação da temperatura aparece novamente a temperatura real no momento no compartimento congelador. O aparelho de frio irá funcionar de acordo com a temperatura que estava regulada por último.</p> <ul style="list-style-type: none"><li>■ Solucione a situação de alarme.</li><li>■ Dependendo da temperatura, verifique se os alimentos estão congelados ou mesmo descongelados. Se for este o caso, processe-os (cozer ou assar) antes de os voltar a congelar.</li></ul>





## Que fazer quando ...

Mensagem	Causa e solução
<b>No visor acende , eventualmente surge um código de erro F com algarismos. Adicionalmente soa um sinal de alarme.</b>	<p>Existe uma anomalia.</p> <ul style="list-style-type: none"><li>■ Desligue o sinal de alarme tocando em <i>OK</i>.</li><li>■ Contacte o serviço de assistência técnica.</li></ul> <p>Para indicar a anomalia, necessita também de mencionar o código de erro exibido, a designação do modelo e o número de série do seu aparelho de frio. É possível exibir estas informações  diretamente:</p> <ul style="list-style-type: none"><li>■ Toque em <i>OK</i>.</li></ul> <p>No visor são exibidos os dados necessários do aparelho.</p> <ul style="list-style-type: none"><li>■ Toque em <i>OK</i>.</li><li>■ Para desligar o aparelho de frio, percorra com a tecla sensora &lt; ou &gt; até ao símbolo .</li><li>■ Para sair da indicação de informações, percorra com a tecla sensora &lt; ou &gt; até ao símbolo .</li><li>■ Toque em <i>OK</i>.</li></ul> <p>É exibido um erro do aparelho: esta indicação tem sempre prioridade e cancela de imediato qualquer regulação que esteja a efetuar.</p> <p>A indicação de erro no aparelho tem prioridade sobre a indicação de alarme de porta aberta e/ou alarme de temperatura.</p>

## Iluminação interior

 Perigo de choque elétrico devido a peças condutoras de corrente expostas. Ao remover a cobertura da lâmpada pode entrar em contacto com as peças condutoras de corrente. Não remova a cobertura da lâmpada. A iluminação LED só pode ser substituída e reparada exclusivamente pelo serviço de assistência técnica.

 Perigo de lesões através da iluminação LED. Esta iluminação corresponde ao grupo de risco RG 2. Se a cobertura estiver com defeito, os olhos podem ficar feridos. Se a cobertura da lâmpada estiver com defeito, não olhe diretamente para a iluminação de perto usando instrumentos óticos (uma lupa ou similar).

Problema	Causa e solução
<b>A iluminação interior não funciona.</b>	O aparelho de frio não está ligado. ■ Ligue o aparelho de frio.
	O modo Sabbath  está ligado: o visor está escuro, e o aparelho de frio a funcionar. ■ Toque em OK. No visor aparece  . ■ Toque em OK.
	Com a função modo Sabbath  ligada surge um ponto no canto superior do visor  . ■ Toque em OK.
	Com a função modo Sabbath  desligada desaparece o ponto no canto superior do visor.
<b>A iluminação interior está intermitente.</b>	A iluminação interior desliga-se automaticamente ao fim de aprox. 15 minutos se a porta estiver aberta, para evitar sobreaquecimento. Se esse não for o caso, então existe uma anomalia. ■ Contacte o serviço de assistência técnica.
	Não se trata de um erro. O alarme da porta foi ativado e a iluminação interior fica intermitente com o sinal de alarme.

## Causa dos ruídos

Durante o funcionamento, o aparelho de frio provoca diferentes ruídos. Com uma potência de arrefecimento mais reduzida, o aparelho de frio trabalha com economia de energia, mas durante mais tempo. O volume de som é mais baixo.  
Com uma potência de arrefecimento superior, os alimentos arrefecem mais rapidamente.  
O volume de som é mais alto.

Ruídos normais	O que os origina?
<b>Brrrr...</b>	Os zumbidos provêm do compressor. O volume do ruído pode aumentar brevemente quando o compressor liga.
<b>Blubb, blubb...</b>	O borbulhar, gorgolejar ou zumbido é proveniente do produto refrigerante que flui através dos tubos.
<b>Clique...</b>	O clique ouve-se sempre que o termóstato liga e desliga o compressor.
<b>Sssrrrr...</b>	Pode ouvir-se um ruído muito baixo proveniente da corrente de ar no interior.
<b>Crack...</b>	O som de rachar ouve-se sempre que haja expansão do material no interior do aparelho de frio.

Lembre-se que ruídos do compressor e do fluxo no circuito de refrigeração não podem ser evitados.

Ruídos	Causa e resolução
<b>Batidas, chocalhar, tilintar</b>	O aparelho de frio não está bem nivelado. Nivele o aparelho utilizando um nível de bolha de ar. Para o efeito, utilize os pés de regulação por baixo do aparelho de frio. A partir de um nicho de 140 cm: deslize as calhas estabilizadoras fornecidas na parte inferior da base do aparelho.
	As gavetas, os cestos ou as prateleiras tremem ou emperram. Verifique as peças amovíveis e, se necessário, volte a encaixá-las.
	As garrafas ou os recipientes estão encostados uns aos outros. Afaste-os ligeiramente entre si.

Em [miele.pt/service](http://miele.pt/service) pode obter informações relativas à resolução autónoma de anomalias e às peças de substituição da Miele.

## Contacto no caso de avarias

Contacte, p. ex., o seu distribuidor Miele ou serviço de assistência técnica Miele quando não conseguir solucionar a avaria.

Pode reservar o serviço de assistência técnica da Miele online em [www.miele.pt/service](http://www.miele.pt/service).

Os dados de contacto do serviço de assistência técnica da Miele encontram-se no final do presente documento.

O serviço de assistência técnica precisa da designação do modelo e número de série (fabr./SN/N.º). Ambas as informações podem ser encontradas na placa de características dentro do aparelho de frio ou, dependendo do modelo, no modo de regulação em Informações **i**.

## Base de dados EPREL

Desde 1 de março de 2021, as informações sobre a etiquetagem energética e os requisitos de conceção ecológica podem ser encontrados na base de dados sobre produtos europeia (EPREL). Clique na hiperligação <https://eprel.ec.europa.eu/> para aceder à base de dados sobre produtos. Ser-lhe-á aqui solicitado que insira a designação do modelo.

A designação do modelo pode ser encontrada na placa de características dentro do aparelho de frio ou, dependendo do modelo, no modo de regulação em Informações **i**.

<b>Miele</b>																									
XXXXXX	N.º. XX/XXXXXXXXXX.																								
WEINTEMPERERSCHRANK/UNTERTISCHMODELL MULTI-TEMPERATURE WINE STORAGE CABINET/UNDERCOUNTER APPAREIL DE MISE EN TEMP. DES VINS/MOD. ENCASTRABLE SOUS PLAN APPAREIL FRIGORIFICO/INVIATO, VINO/SCHREIBERFRIEGER/EINLEGERA ВИННЫЙ ТЕМПЕРАТУРНЫЙ ШКАФ																									
<table border="1"> <tr> <td>Klasse/Class</td> <td>Ap-Typ/AP-Type</td> <td>Bruttinhalt/Gross Capacity</td> <td>Gefriervermögen/Freezing Capacity</td> </tr> <tr> <td>Class/Classe</td> <td>AP-Type/AP-Tipo</td> <td>Volume Bruto/Capacidad Bruta</td> <td>Pouvoir de Congel./Capac./Congeladores</td> </tr> <tr> <td>SN-ST</td> <td></td> <td>XXX l</td> <td></td> </tr> </table>	Klasse/Class	Ap-Typ/AP-Type	Bruttinhalt/Gross Capacity	Gefriervermögen/Freezing Capacity	Class/Classe	AP-Type/AP-Tipo	Volume Bruto/Capacidad Bruta	Pouvoir de Congel./Capac./Congeladores	SN-ST		XXX l		<b>R600a: XXg</b>												
Klasse/Class	Ap-Typ/AP-Type	Bruttinhalt/Gross Capacity	Gefriervermögen/Freezing Capacity																						
Class/Classe	AP-Type/AP-Tipo	Volume Bruto/Capacidad Bruta	Pouvoir de Congel./Capac./Congeladores																						
SN-ST		XXX l																							
<table border="1"> <tr> <td>Nutzhalt</td> <td>Ges</td> <td>/K</td> <td>/G</td> <td>/WEIN</td> <td>/KALT</td> </tr> <tr> <td>NetCapacity</td> <td>Tot</td> <td>/R</td> <td>/F</td> <td>/WINE</td> <td>/CHILL</td> </tr> <tr> <td>Volumen/Volume</td> <td>To</td> <td>/R</td> <td>/C</td> <td></td> <td></td> </tr> <tr> <td>Capac./Util</td> <td>Tot</td> <td>/F</td> <td>/C</td> <td>/WINE</td> <td>/CHILL</td> </tr> </table>	Nutzhalt	Ges	/K	/G	/WEIN	/KALT	NetCapacity	Tot	/R	/F	/WINE	/CHILL	Volumen/Volume	To	/R	/C			Capac./Util	Tot	/F	/C	/WINE	/CHILL	
Nutzhalt	Ges	/K	/G	/WEIN	/KALT																				
NetCapacity	Tot	/R	/F	/WINE	/CHILL																				
Volumen/Volume	To	/R	/C																						
Capac./Util	Tot	/F	/C	/WINE	/CHILL																				

## Garantia

O presente produto está sujeito à garantia legalmente prevista pelo Decreto-lei n.º 84/2021, de 18 de outubro, que regula os direitos do consumidor na compra e venda de bens, conteúdos e serviços digitais, ou por qualquer outra disposição legal que modifique ou substitua aquele diploma.

# Declaração de Conformidade

---

A Miele declara que este combinado cumpre a Directiva 2014/53/UE.

O texto integral da Declaração de Conformidade UE está disponível num dos seguintes URLs:

- Produtos, Download, em [www.miele.pt](http://www.miele.pt)
- Assistência técnica, pedidos de informações, manuais de utilização, em <https://miele.pt/instrucoes-utilizacao-125> através do nome do produto ou do número de fabrico

Banda de frequência	2,4000 GHz – 2,4835 GHz
---------------------	----------------------------

Potência máxima de transmissão	< 100 mW
--------------------------------	----------



## Direitos de autor e licenças

---

Para operar e controlar o módulo de comunicação, a Miele utiliza softwares próprios ou de terceiros, que não estão sujeitos à chamada condição de licença Open Source. Estes softwares/componentes de software estão protegidos por direitos de autor. Os direitos de autor da Miele e de terceiros devem ser respeitados.

Além disso, o módulo de comunicação integrado no aparelho contém componentes de software que são distribuídos sob condições de licença Open Source. Pode consultar os componentes Open Source incluídos, juntamente com as declarações de direitos de autor correspondentes, cópias das respetivas condições de licença aplicáveis, bem como, se necessário, outras informações localmente via IP, através de um navegador web ([http\[s\]://<endereço IP>/Licenses](http[s]://<endereço IP>/Licenses)). Os regulamentos referentes a responsabilidade e garantia aí indicados das condições de licença de Open Source aplicam-se apenas aos respetivos detentores de direitos.



**Miele Portuguesa, Lda.**

Av. do Forte, 5  
2790-073 Carnaxide

**Contactos:**

Telf.: 214248100

**Apoio ao cliente**

[info@miele.pt](mailto:info@miele.pt)

**Serviço técnico**

[miele.pt/service](http://miele.pt/service)

**Website**

[miele.pt](http://miele.pt)

**Miele Experience Center em Carnaxide**

Av. do Forte, 5  
2790-073 Carnaxide  
Telf.: 214248400

Sede Alemanha:  
Miele & Cie. KG  
Carl-Miele-Straße 29  
33332 Gütersloh  
Alemanha

KFN 4795 ...

pt-PT

M.-Nr. 12 357 910 / 01