



































Οδηγίες χρήσης Συντηρητής κρασιών



Διαβάστε **οπωσδήποτε** τις οδηγίες χρήσης και τοποθέτησης πριν από την τοποθέτηση, εγκατάσταση και θέση σε λειτουργία. Έτσι προστατεύετε τον εαυτό σας αλλά και τη συσκευή από οποιαδήποτε βλάβη.

Πίνακας περιεχομένων

Υποδείξεις ασφαλείας και προειδοποιήσεις	5
Βιωσιμότητα και προστασία του περιβάλλοντος	14
Η συμβολή σας στην προστασία του περιβάλλοντος	14
Έτσι εξοικονομείτε ενέργεια.....	15
Γνωριμία με τη συσκευή	16
Περιγραφή συσκευής	16
Επισκόπηση συσκευής	16
Οθόνη.....	18
Λειτουργία ρυθμίσεων 	19
Φωτισμός παρουσίασης 	19
Λειτουργία κλειδώματος  / 	19
Απενεργοποίηση συντηρητή κρασιών (και οι δύο ζώνες θερμοκρασίας) 	19
Λειτουργία Sabbath 	19
Πληροφορίες για τη λειτουργία Sabbath 	19
Χρονικό διάστημα έως την ενεργοποίηση του συναγερμού πόρτας 	20
Miele@home 	20
Ήχος πλήκτρων  / 	21
Προειδοποιητικοί ήχοι και ηχητικά σήματα  / 	21
Φωτεινότητα οθόνης 	21
Μονάδα θερμοκρασίας °C/°F	21
Εκθεσιακή ρύθμιση 	21
Εργοστασιακές ρυθμίσεις 	21
Πληροφορίες για τον συντηρητή κρασιών 	22
Ένδειξη φίλτρου Active AirClean 	22
Συνοδευτικά εξαρτήματα	22
Ασφάλεια	23
Συναγερμός θερμοκρασίας	23
Συναγερμός πόρτας.....	24
Εσωτερική διαρρύθμιση	24
Αφαίρεση και επανατοποθέτηση ξύλινων ραφιών	24
Μέγιστη χωρητικότητα	25
Φορτίο ξύλινων ραφιών	25
Σημειώσεις στα NoteBoards (πήχεις για σημειώσεις).....	26
Χρήση PresenterFrame	27
Θέση σε λειτουργία	29
Πριν από την πρώτη χρήση	29
Σύνδεση του συντηρητή κρασιών	29
Ενεργοποίηση φίλτρου οσμών (φίλτρο Active AirClean) 	29
Λειτουργία του συντηρητή κρασιών	29
Απενεργοποίηση του συντηρητή κρασιών	29
Σε περίπτωση παρατεταμένης απουσίας.....	29

Χειρισμός	30
Ρύθμιση θερμοκρασίας στις ζώνες.....	30
Πιθανές τιμές ρύθμισης θερμοκρασίας	30
Ένδειξη θερμοκρασίας ζωνών συντήρησης κρασιού	30
Ρύθμιση υγρασίας (ActiveHumidity) στην κάτω ζώνη θερμοκρασίας αποθήκευσης κρασιών 	31
Πιθανές τιμές ρύθμισης για την υγρασία αέρα	31
Χρήσιμες πληροφορίες	32
Βέλτιστη αποθήκευση κρασιού.....	32
Σωστή θερμοκρασία	32
Η υγρασία αέρα.....	32
Η ποιότητα του αέρα	33
Αποθήκευση με ελάχιστες δονήσεις.....	33
Προστασία από την υπεριώδη ακτινοβολία	33
Προσαρμογή ρυθμίσεων	34
Επεξηγήσεις για τις εκάστοτε ρυθμίσεις	34
Ρύθμιση φωτεινότητας του φωτισμού παρουσίασης 	34
Ενεργοποίηση της λειτουργίας κλειδώματος  / 	34
Ενεργοποίηση λειτουργίας Sabbath 	35
Απενεργοποίηση λειτουργίας Sabbath 	35
Αλλαγή χρονικού διαστήματος έως την ενεργοποίηση του συναγερμού πόρ- τας 	35
Ρύθμιση του Miele@home για 1η φορά.....	36
Απενεργοποίηση σύνδεσης WLAN.....	36
Ενεργοποίηση σύνδεσης WLAN	36
Απενεργοποίηση ήχου πλήκτρων 	37
Ενεργοποίηση ήχου πλήκτρων 	37
Αλλαγή της έντασης των προειδοποιητικών ήχων και των ηχητικών ση- μάτων  / 	37
Αλλαγή φωτεινότητας οθόνης 	37
Αλλαγή της μονάδας θερμοκρασίας °C/°F.....	38
Απενεργοποίηση εκθεσιακής ρύθμισης 	38
Επαναφορά εργοστασιακών ρυθμίσεων 	38
Ενεργοποίηση ένδειξης φίλτρου Active AirClean 	38
Καθαρισμός και φροντίδα	39
Υποδείξεις για το καθαριστικό	39
Προετοιμασία του συντηρητή κρασιών για καθαρισμό	40
Καθαρισμός εσωτερικού χώρου.....	40
Αλλαγή φίλτρου Active AirClean (φίλτρο οσμών)	41
Επιβεβαίωση αλλαγής φίλτρου Active AirClean.....	42
Καθαρισμός πορτών συσκευής και πλαϊνών τοιχωμάτων	42
Καθαρισμός φλάντζας πόρτας.....	42

Πίνακας περιεχομένων

Καθαρισμός εγκάρσιων τομών αερισμού και εξαερισμού	42
Μετά τον καθαρισμό	42
Αυτόματη απόψυξη συσκευής	42
Αντιμετώπιση προβλημάτων	43
Ανάλυση αιτίας θορύβων.....	53
Service	55
Επικοινωνία σε περίπτωση βλάβης	55
Βάση δεδομένων EPREL.....	55
Εγγύηση	55
Πρόσθετα εξαρτήματα	56
Εγκατάσταση	57
Χώρος τοποθέτησης	57
Κλιματική κλάση	58
Απαιτήσεις αερισμού και εξαερισμού	58
Τοποθέτηση πολλών συντηρητών κρασιών/ψυγείων	59
Αλλαγή ανοίγματος πόρτας	59
Τοποθέτηση συνοδευτικών αποστατών τοίχου	60
Τοποθέτηση συντηρητή κρασιών.....	60
Ευθυγράμμιση του συντηρητή κρασιών	61
Εντοιχισμός συντηρητή κρασιών σε σύνθετο κουζίνας	62
Διαστάσεις συσκευής.....	64
Ηλεκτρική σύνδεση	67
Δήλωση πιστότητας	69
Πνευματικά δικαιώματα και άδειες χρήσης	70

Υποδείξεις ασφαλείας και προειδοποιήσεις

Ο συγκεκριμένος συντηρητής κρασιών ανταποκρίνεται πλήρως στις ισχύουσες προδιαγραφές ασφαλείας. Η παραβίαση της σωστής χρήσης της συσκευής είναι επικίνδυνη για τον χειριστή και για τη συσκευή.

Διαβάστε τις οδηγίες χρήσης και τοποθέτησης προσεκτικά, πριν θέσετε σε λειτουργία τον συντηρητή. Μέσα σε αυτές υπάρχουν σημαντικές υποδείξεις για την τοποθέτηση, την ασφάλεια, τη χρήση και τη συντήρηση. Έτσι προστατεύετε τον εαυτό σας αλλά και τη συσκευή από οποιαδήποτε βλάβη.

Σύμφωνα με τις προδιαγραφές IEC 60335-1 η εταιρεία Miele τονίζει κατηγορηματικά, ότι θα πρέπει οπωσδήποτε να διαβάσετε και να ακολουθείτε το κεφάλαιο για την τοποθέτηση της συσκευής καθώς και τις υποδείξεις ασφαλείας.

Ο κατασκευαστής δεν μπορεί να θεωρηθεί υπεύθυνος για βλάβες που προκύπτουν από λανθασμένη χρήση ή μη τήρηση αυτών των υποδείξεων.

Φυλάσσετε και ακολουθείτε πάντα τις οδηγίες χρήσης και σε περίπτωση αλλαγής του ιδιοκτήτη της συσκευής, μην παραλείψετε να του παραδώσετε και τις οδηγίες χρήσης.

 Κίνδυνος τραυματισμού από σπασμένο γυαλί.

Σε υψόμετρο πάνω από 1.500 m, το τζάμι της πόρτας μπορεί να σπάσει λόγω της διαφοράς ατμοσφαιρικής πίεσης.

Οι αιχμηρές άκρες των θραυσμάτων μπορεί να προκαλέσουν σοβαρούς τραυματισμούς.

Χρήση σύμφωνα με τους κανονισμούς

- ▶ Η συσκευή αυτή είναι κατασκευασμένη μόνο για οικιακή χρήση ή για παρόμοια χρήση σε άλλους χώρους, όπως π.χ.
 - σε μαγαζιά, γραφεία και άλλους εργασιακούς χώρους
 - σε αγροκτήματα
 - από πελάτες σε καλοκαιρινά ενοικιαζόμενα διαμερίσματα ή παρόμοιες εξοχικές εγκαταστάσεις.

Η συσκευή αυτή δεν προορίζεται για χρήση σε εξωτερικούς χώρους.

Υποδείξεις ασφαλείας και προειδοποιήσεις

► Η συσκευή αυτή είναι κατασκευασμένη μόνο για οικιακή χρήση. Χρησιμοποιείται για τη διατήρηση των κρασιών. Οποιαδήποτε άλλη χρήση δεν επιτρέπεται.

► Η συσκευή δεν είναι κατάλληλη για την αποθήκευση και ψύξη φαρμάκων, πλάσματος αίματος, εργαστηριακών παρασκευασμάτων ή παρόμοιων υλικών και προϊόντων που χρησιμοποιούνται ως βάση για την παρασκευή ιατρικών προϊόντων. Μια κακή χρήση της συσκευής μπορεί να προκαλέσει ζημιά στα αποθηκευμένα προϊόντα ή να τα καταστρέψει. Η συσκευή δεν είναι κατάλληλη για λειτουργία σε περιοχές όπου προκαλούνται εκρήξεις.

Η εταιρεία Miele δεν ευθύνεται για βλάβες που μπορεί να προκύψουν από λανθασμένη χρήση της συσκευής ή μη τήρηση των υποδείξεων ασφαλείας.

► Δεν επιτρέπεται η χρήση της συσκευής από άτομα (συμπεριλαμβανομένων των παιδιών), τα οποία λόγω της ψυχικής ή διανοητικής τους κατάστασης, της έλλειψης εμπειρίας ή λόγω άγνοιας δεν είναι σε θέση να τη χειριστούν με ασφάλεια. Επιτρέπεται μόνο υπό την επίτηρηση ή τις οδηγίες ενός άλλου υπεύθυνου ατόμου.

Αυτά τα άτομα επιτρέπεται να χρησιμοποιήσουν τη συσκευή χωρίς επιτήρηση, μόνο όταν τους δοθούν οι κατάλληλες οδηγίες, ώστε να μπορούν να τη χρησιμοποιήσουν με ασφάλεια. Πρέπει να αναγνωρίζουν και να καταλαβαίνουν τους πιθανούς κινδύνους ενός λάθους χειρισμού.

Προστασία για τα παιδιά

► Πρέπει να κρατάτε μακριά από τη συσκευή παιδιά κάτω των 8 ετών, εκτός εάν βρίσκονται διαρκώς υπό την επιτήρησή σας.

► Παιδιά άνω των 8 ετών επιτρέπεται να χρησιμοποιήσουν τον συντηρητή κρασιών χωρίς επιτήρηση, μόνο όταν τους δοθούν οι κατάλληλες οδηγίες σχετικά με τον συντηρητή, ώστε να μπορούν να τον χρησιμοποιήσουν με ασφάλεια. Πρέπει να αναγνωρίζουν και να καταλαβαίνουν τους πιθανούς κινδύνους ενός λάθους χειρισμού.

► Τα παιδιά δεν επιτρέπεται να καθαρίζουν τη συσκευή και να κάνουν εργασίες συντήρησης σε αυτή χωρίς επιτήρηση.

► Επιτηρείτε πάντα τα παιδιά που παίζουν κοντά στη συσκευή και μην τα αφήνετε ποτέ να παίζουν με αυτή.

► Κίνδυνος ασφυξίας! Τα παιδιά μπορεί κατά το παιχνίδι να τυλιχτούν στο υλικό συσκευασίας (π.χ. μεμβράνη) ή να το βάλουν στο κεφάλι τους και πάθουν ασφυξία. Κρατάτε τα παιδιά μακριά από τα υλικά συσκευασίας. Κρατάτε το υλικό συσκευασίας μακριά από τα παιδιά.

Τεχνική ασφάλεια

► Το κύκλωμα ψυκτικού υγρού έχει ελεγχθεί ως προς τη στεγανότητα. Ο συντηρητής κρασιών συμμορφώνεται με τις σχετικές διατάξεις ασφαλείας καθώς και με τις ισχύουσες οδηγίες της E.E.



► Προειδοποίηση: Κίνδυνος πυρκαγιάς/Εύφλεκτα υλικά. Αυτό το σύμβολο βρίσκεται στον συμπιεστή και υποδηλώνει την παρουσία εύφλεκτων υλικών. Μην αφαιρέσετε αυτό το αυτοκόλλητο.

Το εμπριερχόμενο ψυκτικό μέσο (τα στοιχεία αναγράφονται στην πινακίδα τύπου) είναι φιλικό προς το περιβάλλον, αλλά εύφλεκτο.

Η χρήση αυτού του φιλικού προς το περιβάλλον ψυκτικού μέσου είναι μια από τις αιτίες που προκαλούν αύξηση των θορύβων λειτουργίας. Εκτός από τους θορύβους λειτουργίας του συμπιεστή μπορεί να προκύψουν θόρυβοι από τη ροή σε ολόκληρο το κύκλωμα ψύξης. Τα φαινόμενα αυτά δεν μπορούν δυστυχώς να αποφευχθούν, δεν επηρεάζουν όμως την απόδοση της συσκευής.

Προσέχετε κατά τη μεταφορά και κατά τον εντοιχισμό ή την τοποθέτηση του συντηρητή κρασιών, ώστε να μην προκληθούν ζημιές στα εξαρτήματα του κυκλώματος ψύξης. Ψυκτικό μέσο το οποίο εκτινάσσεται μπορεί να προκαλέσει τραυματισμούς στα μάτια και ψυκτικό μέσο το οποίο διαφεύγει μπορεί να αναφλεγεί.

Σε περίπτωση ζημιών:

- Αποφεύγετε την ακάλυπτη φλόγα ή πηγές ανάφλεξης.
- Αποσυνδέστε τον συντηρητή κρασιών από το ηλεκτρικό δίκτυο.
- Αερίστε για λίγα λεπτά τον χώρο όπου βρίσκεται η συσκευή.
- Ειδοποιήστε το Miele Service.

► Όσο μεγαλύτερη είναι η ποσότητα ψυκτικού μέσου σε έναν συντηρητή κρασιών, τόσο μεγαλύτερος πρέπει να είναι ο χώρος στον οποίο τοποθετείται ο συντηρητής. Σε περίπτωση διαρροής σε πολύ μικρούς χώρους υπάρχει ο κίνδυνος να σχηματιστεί εύφλεκτο μείγμα αερίων-αέρα. Ανά 8 g ψυκτικού μέσου αναλογεί ελάχιστος όγκος δωματίου 1 m³. Η ποσότητα του ψυκτικού μέσου αναγράφεται στην πινακίδα τύπου στο εσωτερικό του συντηρητή κρασιών.

Υποδείξεις ασφαλείας και προειδοποιήσεις

▶ Πριν από τη σύνδεση της συσκευής, σιγουρευτείτε, ότι τα στοιχεία ηλεκτρικής σύνδεσης (ασφάλεια, τάση και συχνότητα), που αναγράφονται στην πινακίδα τύπου, συμφωνούν με το ηλεκτρικό σας δίκτυο. Αυτά τα στοιχεία πρέπει οπωσδήποτε να συμφωνούν, για να μην προκληθούν βλάβες στη συσκευή.
Συγκρίνετε αυτά τα στοιχεία πριν τη σύνδεση. Αν έχετε αμφιβολίες ρωτήστε τον ηλεκτρολόγο σας.

▶ Η ηλεκτρική ασφάλεια του συντηρητή κρασιών διασφαλίζεται μόνον αν έχει συνδεθεί με σύστημα γείωσης εγκατεστημένο σύμφωνα με τις προδιαγραφές. Αυτή η βασική διάταξη ασφαλείας πρέπει να υπάρχει.

Σε περίπτωση αμφιβολίας η ηλεκτρική εγκατάσταση θα πρέπει να ελεγχθεί από ηλεκτρολόγο.

▶ Είναι δυνατή η προσωρινή ή μόνιμη λειτουργία σε ένα αυτόνομο ή μη δικτυακό σύστημα παροχής ηλεκτρικής ενέργειας (όπως αυτόνομα δίκτυα, εφεδρικά συστήματα). Απαραίτητη προϋπόθεση για τη λειτουργία είναι το σύστημα τροφοδοσίας να συμμορφώνεται με τις προδιαγραφές του προτύπου EN 50160 ή συγκρίσιμων προδιαγραφών.

Τα μέτρα προστασίας που προβλέπονται στην οικιακή εγκατάσταση και σε αυτό το προϊόν της Miele πρέπει επίσης να διασφαλίζουν τη λειτουργία τους σε απομονωμένη λειτουργία ή σε μη δικτυακή λειτουργία ή να αντικαθίστανται από ισοδύναμα μέτρα στην εγκατάσταση. Όπως περιγράφεται, για παράδειγμα, στην τρέχουσα έκδοση του VDE-AR-E 2510-2.

▶ Αν το συνοδευτικό καλώδιο ηλεκτρικής σύνδεσης εμφανίσει ζημιά, πρέπει να αντικατασταθεί από ένα γνήσιο ανταλλακτικό, ώστε να μην τεθεί ο χρήστης σε κίνδυνο. Μόνο όταν χρησιμοποιούνται γνήσια ανταλλακτικά, μπορεί η Miele να εγγυηθεί ότι η συσκευή πληροί τις προδιαγραφές ασφαλείας. Για λόγους ασφαλείας, η αντικατάσταση επιτρέπεται να γίνει μόνο από εξειδικευμένο τεχνικό ή από το Miele Service.

▶ Το πολύπριζο ή η μπαλαντέζα δεν παρέχουν την απαιτούμενη ασφάλεια (κίνδυνος πυρκαγιάς). Μη συνδέετε τη συσκευή μέσω αυτών με το ηλεκτρικό ρεύμα.

▶ Αν περάσει υγρασία σε μέρη της συσκευής από τα οποία διέρχεται ηλεκτρικό ρεύμα ή στη σύνδεση με το ηλεκτρικό δίκτυο, αυτό μπορεί να οδηγήσει σε βραχυκύκλωμα. Για τον λόγο αυτόν μη χρησιμοποιείτε τη συσκευή σε μέρη με υγρασία ή σε μέρη όπου χρησιμοποιείται νερό για πλύση (π.χ. σε γκαράζ, πλυσταριό κ.λπ.).

Υποδείξεις ασφαλείας και προειδοποιήσεις

- ▶ Η συσκευή αυτή δεν επιτρέπεται να τοποθετείται και να λειτουργεί σε χώρους που βρίσκονται εν κινήσει (π.χ. πλοία).
- ▶ Βλάβες στη συσκευή μπορεί να θέσουν σε κίνδυνο την ασφάλειά σας. Ελέγχετε τη συσκευή, πριν τον εντοιχισμό της για εξωτερικές ζημιές. Μην θέτετε ποτέ σε λειτουργία μια συσκευή με εμφανείς ζημιές.
- ▶ Αυτός ο συντηρητής κρασιών δεν είναι κατάλληλος για εντοιχισμό.
- ▶ Σε εργασίες εγκατάστασης και συντήρησης, καθώς και επισκευών πρέπει να αποσυνδέετε τη συσκευή από το ηλεκτρικό ρεύμα. Η συσκευή αποσυνδέεται από το ηλεκτρικό ρεύμα τότε μόνο όταν:
 - κλείνετε τις ασφάλειες στον ηλεκτρικό πίνακα ή
 - ξεβιδώνετε και αφαιρείτε τις βιδωτές ασφάλειες από τον ηλεκτρικό πίνακα ή
 - βγάζετε το φικς της συσκευής από την πρίζα. Για να αποσυνδέσετε μια συσκευή που συνδέεται με καλώδιο και φικς με το ηλεκτρικό δίκτυο, τραβάτε πάντα το φικς από την πρίζα και όχι το καλώδιο.
- ▶ Από λανθασμένη εγκατάσταση, συντήρηση και λανθασμένες επισκευές μπορεί να δημιουργηθούν σημαντικοί κίνδυνοι για το χειριστή. Η εγκατάσταση, οι επισκευές και η συντήρηση ηλεκτρικών συσκευών επιτρέπεται να γίνονται μόνο από τεχνικούς εξουσιοδοτημένους από την εταιρεία Miele.
- ▶ Κάθε απαίτηση που αφορά την εγγύηση χάνεται, σε περίπτωση που η συσκευή δεν επισκευαστεί από εξουσιοδοτημένο τεχνίτη του Miele Service.
- ▶ Τα εξαρτήματα με βλάβη πρέπει να αντικαθίστανται αποκλειστικά με γνήσια ανταλλακτικά Miele. Μόνο έτσι, μπορεί να εγγυηθεί η Miele ότι η συσκευή θα ανταποκρίνεται πλήρως στις προδιαγραφές ασφαλείας, με τις οποίες έχει κατασκευαστεί.
- ▶ Αυτός ο συντηρητής κρασιών διαθέτει, λόγω ιδιαίτερων απαιτήσεων (π.χ. αναφορικά με τη θερμοκρασία, την υγρασία, τη χημική ανθεκτικότητα, την αντοχή στην τριβή και στους κραδασμούς), μια ειδική λυχνία. Η χρήση της λυχνίας αυτής επιτρέπεται μόνο για τον σκοπό για τον οποίο προορίζεται. Η συγκεκριμένη λυχνία δεν είναι κατάλληλη για τον φωτισμό χώρων. Η αντικατάσταση επιτρέπεται μόνο από εξουσιοδοτημένο τεχνικό ή από το Miele Service. Αυτός ο συντηρητής κρασιών διαθέτει πολλές φωτεινές πηγές ενεργειακής κλάσης τουλάχιστον E.

Υποδείξεις ασφαλείας και προειδοποιήσεις

Σωστή τοποθέτηση

- ▶ Εκτελέστε την αλλαγή φοράς της πόρτας (όταν απαιτείται) σύμφωνα με τις συνοδευτικές οδηγίες τοποθέτησης.
- ▶ Κατά τη μεταφορά και την τοποθέτηση του συντηρητή κρασιών φοράτε πάντα προστατευτικά γάντια.
- ▶ Εκτελέστε την τοποθέτηση του συντηρητή κρασιών με τη βοήθεια δεύτερου ατόμου.

Σωστή χρήση

- ▶ Ο συντηρητής κρασιών είναι κατασκευασμένος για μια συγκεκριμένη κλιματική κλάση (εύρος θερμοκρασίας περιβάλλοντος), της οποίας τα όρια πρέπει να τηρούνται. Η κλιματική κλάση αναγράφεται στην πινακίδα τύπου στο εσωτερικό του συντηρητή κρασιών. Μια χαμηλότερη θερμοκρασία περιβάλλοντος οδηγεί σε μεγαλύτερη διάρκεια παύσης λειτουργίας του συμπιεστή, με αποτέλεσμα ο συντηρητής κρασιών υπό προϋποθέσεις να μην μπορεί να διατηρήσει την απαιτούμενη θερμοκρασία.
- ▶ Οι γρίλιες εξαερισμού της συσκευής δεν πρέπει να καλύπτονται ή να μπλοκάρονται, γιατί έτσι δεν γίνεται σωστή κυκλοφορία του αέρα, αυξάνεται η κατανάλωση ρεύματος και δεν αποκλείεται να προκληθούν βλάβες σε μέρη της συσκευής.
- ▶ Σε περίπτωση που επιθυμείτε να αποθηκεύσετε στον συντηρητή κρασιών τρόφιμα που περιέχουν λίπος ή λάδι προσέχετε, ώστε το λάδι ή το λίπος που ενδεχομένως διαρρεύσει να μην έρθει σε επαφή με τα πλαστικά μέρη του συντηρητή κρασιών. Μπορεί να δημιουργηθούν ρωγμές στο πλαστικό και αυτό να σπάσει ή να σκιστεί.
- ▶ Κίνδυνος φωτιάς και έκρηξης. Μην τοποθετείτε μέσα στη συσκευή εκρηκτικά υλικά ή προϊόντα με εύφλεκτα αέρια (π.χ. σπρέι). Τα εύφλεκτα μείγματα αερίων μπορούν να πάρουν φωτιά από ηλεκτρικά εξαρτήματα.
- ▶ Κίνδυνος έκρηξης. Μην τοποθετείτε και χρησιμοποιείτε ηλεκτρικές συσκευές μέσα στον συντηρητή κρασιών. Μπορεί να δημιουργηθούν σπινθήρες και να προκληθεί έκρηξη.

Εξαρτήματα και ανταλλακτικά

- ▶ Χρησιμοποιείτε αποκλειστικά και μόνο γνήσια εξαρτήματα Miele. Αν χρησιμοποιήσετε εξαρτήματα άλλου κατασκευαστή, το δικαίωμά σας να προβάλετε αξιώσεις, που απορρέουν από την εγγύηση ή/και την ευθύνη για ελαττωματικά προϊόντα, χάνεται.
- ▶ Η Miele σάς παρέχει εγγύηση παράδοσης για λειτουργικά ανταλλακτικά για έως και 15 χρόνια, τουλάχιστον όμως για 10 χρόνια, μετά τη διακοπή της παραγωγής του συντηρητή κρασιών σας.

Καθαρισμός και περιποίηση

- ▶ Μη χρησιμοποιείτε λάδια ή λίπη για τα λάστιχα της πόρτας, γιατί με τον καιρό γίνονται πορώδη.
- ▶ Ο ατμός μιας συσκευής ατμοκαθαρισμού μπορεί να εισχωρήσει σε ηλεκτρικά μέρη της συσκευής και να προκαλέσει βραχυκύκλωμα. Μη χρησιμοποιείτε σε καμιά περίπτωση συσκευές ατμοκαθαρισμού για τον καθαρισμό της συσκευής.
- ▶ Προειδοποίηση! Μην χρησιμοποιείτε για την επιτάχυνση της διαδικασίας απόψυξης μηχανικά ή άλλα μέσα τα οποία δεν προτείνονται από τον κατασκευαστή.
- ▶ Αιχμηρά αντικείμενα μπορεί να καταστρέψουν τα ψυκτικά στοιχεία, με κίνδυνο να μην αποδίδεται η κατάλληλη ψύξη. Για τον λόγο αυτόν μη χρησιμοποιείτε αιχμηρά αντικείμενα για
 - να αφαιρέσετε στρώματα πάγου,
 - να απομακρύνετε υπολείμματα, όπως π.χ. ετικέτες.

Υποδείξεις ασφαλείας και προειδοποιήσεις

Μεταφορά

- ▶ Μεταφέρετε τη συσκευή πάντα όρθια και μέσα στη συσκευασία της, για να μην προκληθεί ζημιά.
- ▶ Κίνδυνος τραυματισμού και ζημιάς. Μεταφέρετε τον συντηρητή κρασιών με τη βοήθεια ενός δεύτερου ατόμου, επειδή το βάρος του είναι αρκετά μεγάλο.

Αξιοποίηση της παλιάς σας συσκευής

- ▶ Τα παιδιά μπορεί, ενώ παίζουν, να κλειστούν μέσα στον συντηρητή κρασιών και να πάθουν ασφυξία.
 - Αποσυναρμολογήστε την πόρτα της συσκευής.
 - Αφήστε τα ξύλινα/μεταλλικά ράφια μέσα στον συντηρητή κρασιών, ώστε τα παιδιά να μην μπορούν να μπουν εύκολα στο εσωτερικό της συσκευής.
 - Για συντηρητές κρασιών με κλειδαριά πόρτας: Προφυλάξτε τα μικρά παιδιά που παίζουν από το να κλειστούν μέσα θέτοντας σε κίνδυνο τη ζωή τους.
- ▶ Κίνδυνος ηλεκτροπληξίας!
 - Αποκόψτε το βύσμα παροχής από το καλώδιο ηλεκτρικής σύνδεσης.
 - Αποκόψτε το καλώδιο ηλεκτρικής σύνδεσης από την παλιά συσκευή.

Απορρίψτε το βύσμα παροχής και το καλώδιο ηλεκτρικής σύνδεσης ξεχωριστά από την παλιά συσκευή.

▶ Κατά τη διάρκεια και μετά την απόρριψη, βεβαιωθείτε ότι ο συντηρητής κρασιών δεν βρίσκεται κοντά σε βενζίνη ή άλλα εύφλεκτα αέρια και υγρά.

▶ Κίνδυνος πυρκαγιάς λόγω διαρροής λαδιού ή ψυκτικού μέσου! Το ψυκτικό μέσο και το λάδι που εμπεριέχονται στη συσκευή είναι εύφλεκτα. Το ψυκτικό μέσο ή το λάδι που διαφεύγει μπορεί να αναφλεγεί, εάν η συγκέντρωση είναι αρκετά υψηλή και έρθει σε επαφή με εξωτερική πηγή θερμότητας. Κατά την απόρριψη, βεβαιωθείτε ότι το ψυκτικό κύκλωμα δεν έχει υποστεί ζημιά, ώστε να αποφευχθεί η ανεξέλεγκτη διαφυγή ψυκτικού μέσου (πληροφορίες στην πινακίδα τύπου) και λαδιού.

Υποδείξεις ασφαλείας και προειδοποιήσεις

► Αν πεταχτούν σταγόνες από ψυκτικό υλικό στα μάτια σας, μπορεί να προκαλέσουν τον τραυματισμό τους! Προσέχετε, να μην καταστραφούν μέρη κυκλοφορίας του ψυκτικού υλικού, π.χ.:

- τρυπώντας τις σωληνώσεις κυκλοφορίας του ψυκτικού υλικού στον εξαερωτήρα,
- λυγίζοντας αγωγούς ή
- χαράζοντας τις επιστρώσεις επιφανειών.

Σύμβολο στον συμπιεστή (ανάλογα με το μοντέλο)

Αυτή η υπόδειξη έχει σημασία μόνο για την ανακύκλωση. Στην κανονική λειτουργία δεν υπάρχει κίνδυνος.



► Αν καταπιείτε ή εισπνεύσετε το λάδι που υπάρχει στον συμπιεστή μπορεί να κινδυνεύσει η ζωή σας.

Βιωσιμότητα και προστασία του περιβάλλοντος

Η συμβολή σας στην προστασία του περιβάλλοντος

Απόρριψη της συσκευασίας

Η συσκευασία χρησιμεύει στον χειρισμό και προστατεύει τη συσκευή από ζημιές κατά τη μεταφορά. Τα υλικά συσκευασίας έχουν επιλεγεί με οικολογικά κριτήρια και με βάση τη δυνατότητα ορθής διαχείρισης των απορριμμάτων, και είναι σε γενικές γραμμές ανακυκλώσιμα.

Η επαναχρησιμοποίηση των υλικών συσκευασίας συμβάλλει στην εξοικονόμηση πρώτων υλών. Αξιοποιήστε τα διαθέσιμα σημεία συλλογής πρώτων υλών με βάση το είδος του υλικού, καθώς και τις δυνατότητες αποκομιδής. Οι συσκευασίες μεταφοράς παραλαμβάνονται από τον εμπορικό αντιπρόσωπο της Miele.

Απόρριψη της παλιάς συσκευής

Οι ηλεκτρικές και ηλεκτρονικές συσκευές περιέχουν διάφορες πολύτιμες πρώτες ύλες. Περιέχουν επίσης συγκεκριμένα υλικά, μείγματα και εξαρτήματα, τα οποία ήταν απαραίτητα για τη λειτουργία και την ασφάλειά τους. Η παρουσία τους στα οικιακά απορρίμματα, καθώς και η ακατάλληλη μεταχείρισή τους μπορεί να αποτελέσουν κίνδυνο για τη δημόσια υγεία και το περιβάλλον. Για τον λόγο αυτό, μην απορρίπτετε σε καμία περίπτωση την παλιά συσκευή σας μαζί με τα οικιακά απορρίμματα.



Προσέξτε ώστε η παλιά συσκευή σας να μην υποστεί ζημιά, μέχρι να απορριφθεί με τον προβλεπόμενο και φιλικό προς το περιβάλλον τρόπο.

Έτσι μπορείτε να διασφαλίσετε ότι το

ψυκτικό μέσο που υπάρχει στο κύκλωμα ψύξης και το λάδι που υπάρχει στον συμπιεστή δεν θα διαφύγουν ανεξέλεγκτα στο περιβάλλον.

Αντί αυτού, χρησιμοποιήστε τους ειδικά διαμορφωμένους χώρους συλλογής και αποκομιδής για τη δωρεάν παράδοση και αξιοποίηση των ηλεκτρικών και ηλεκτρονικών συσκευών, που διατίθενται από τον δήμο ή την κοινότητα, από τα εμπορικά καταστήματα ή από την εταιρεία Miele. Για τη διαγραφή δεδομένων προσωπικού χαρακτήρα, που ενδεχομένως υπάρχουν στη συσκευή που απορρίπτετε, ευθύνεστε νομικά οι ίδιοι. Από τον νόμο υποχρεούστε να αφαιρέσετε, χωρίς να τα καταστρέψετε, τα εξαρτήματα που δεν είναι ενσωματωμένα στη συσκευή και των οποίων η αφαίρεση είναι εφικτή χωρίς να υποστούν ζημιά, όπως παλιές μπαταρίες, μίας χρήσης είτε επαναφορτιζόμενες, καθώς και λυχνίες. Παραδώστε τα εξαρτήματα αυτά σε κατάλληλο σημείο συλλογής, όπου η αποκομιδή τους δεν σας επιβαρύνει με κάποιο κόστος. Φροντίστε η παλιά συσκευή σας να φυλάσσεται μακριά από παιδιά μέχρι την αποκομιδή της.

Βιωσιμότητα και προστασία του περιβάλλοντος

Έτσι εξοικονομείτε ενέργεια...

Χώρος τοποθέτησης Σε αυξημένες θερμοκρασίες περιβάλλοντος, ο συντηρητής κρασιών αναγκάζεται να ψύχει συχνότερα, καταναλώνοντας έτσι περισσότερη ενέργεια. Γι' αυτό:

- Τοποθετήστε τον συντηρητή κρασιών σε καλά αεριζόμενο χώρο.
- Μην τοποθετείτε τον συντηρητή κρασιών δίπλα σε πηγή θερμότητας (θερμαντικό σώμα, κουζίνα).
- Προστατεύστε τον συντηρητή κρασιών από την άμεση ηλιακή ακτινοβολία.
- Εξασφαλίστε ιδανική θερμοκρασία περιβάλλοντος γύρω στους 20°C.
- Διατηρείτε ελεύθερα τα ανοίγματα αερισμού και εξαερισμού και καθαρίζετε τα τακτικά από τη σκόνη.

Ρύθμιση θερμοκρασίας Όσο χαμηλότερη είναι η ρυθμισμένη θερμοκρασία, τόσο υψηλότερη είναι η κατανάλωση ρεύματος. Συνιστώνται οι ακόλουθες ρυθμίσεις:

- +12 έως +14°C.

Χρήση Με την εισερχόμενη θερμότητα και την παρεμπόδιση της κυκλοφορίας του αέρα αυξάνεται η κατανάλωση ενέργειας. Γι' αυτό:

- Ανοίγετε πάντα την πόρτα της συσκευής μόνο για όσο είναι απαραίτητο. Η σωστή τακτοποίηση των φιαλών κρασιού σας βοηθάει να βρίσκετε πιο εύκολα αυτό που ψάχνετε.
- Μετά το άνοιγμα, κλείνετε καλά την πόρτα της συσκευής.
- Διατηρείτε τη διάταξη των ξύλινων ραφιών όπως ήταν κατά την παράδοση της συσκευής.
- Μην υπερφορτώνετε τα ξύλινα ράφια, για να κυκλοφορεί ο αέρας.
- Διατηρείτε ελεύθερη τη σχισμή αερισμού του ανεμιστήρα μέσα στον συντηρητή κρασιών.
- Χρησιμοποιήστε τους αποστάτες τοίχου. Οι αποστάτες τοίχου στην πίσω πλευρά του συντηρητή κρασιών σας φροντίζουν ώστε να επιτυγχάνεται η αναφερόμενη κατανάλωση ηλεκτρικού ρεύματος.

Γνωριμία με τη συσκευή

Περιγραφή συσκευής

Επισκόπηση συσκευής

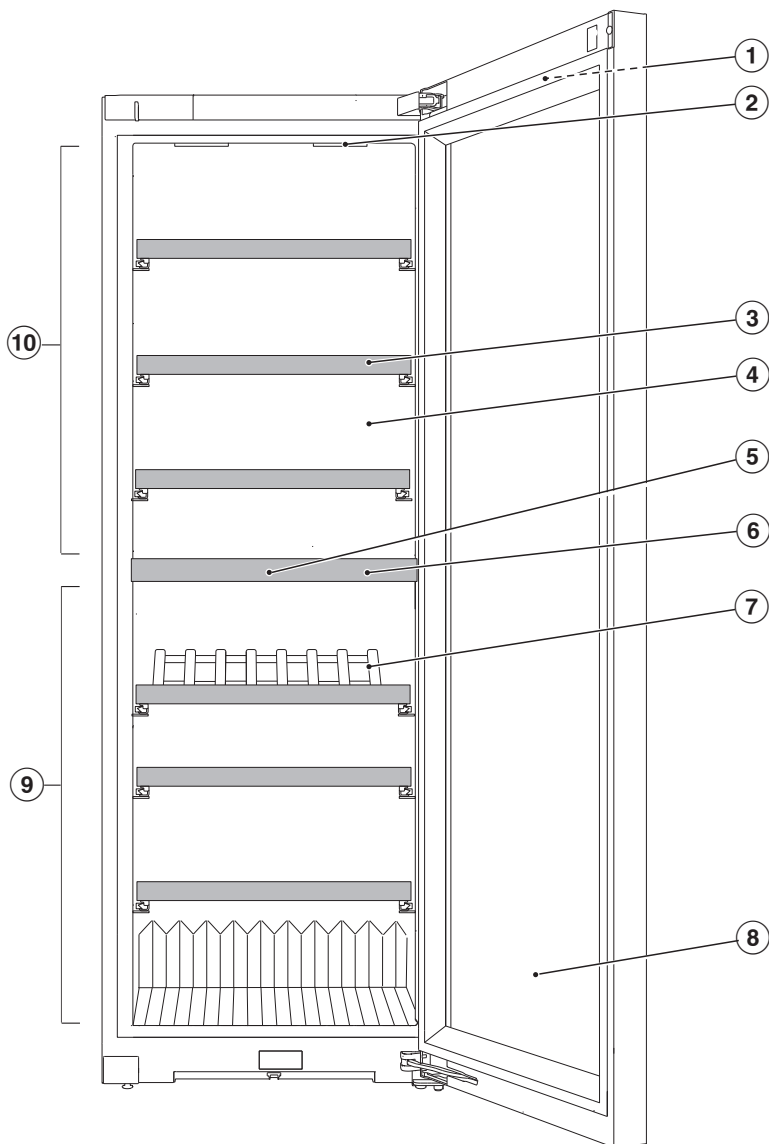

- ① Εξωτερική οθόνη στην πόρτα της συσκευής
- ② Εσωτερικός φωτισμός και φωτισμός παρουσίασης (και στις δύο ζώνες θερμοκρασίας): Η χρήση LED μπορεί να αποτρέψει τυχόν αλλοίωση του κρασιού λόγω υπερθέρμανσης ή έκθεσης στην υπεριώδη ακτινοβολία.
- ③ Ξύλινα ράφια με πήχεις για σημειώσεις (Noteboards)
- ④ Σύστημα ξήρανσης πίσω τοιχώματος για την αποτροπή δημιουργίας συμπυκνώματος
- ⑤ Φίλτρο οσμών (φίλτρο Active AirClean)
- ⑥ Θερμομονωτική πλάκα μεταξύ των ζωνών θερμοκρασίας: Διαφορετικού είδους κρασιά μπορούν να αποθηκεύονται ταυτόχρονα σε διαφορετικές θερμοκρασίες.
- ⑦ PresenterFrame
- ⑧ Γυάλινη πόρτα: Το ανθεκτικό στην υπεριώδη ακτινοβολία γυαλί ασφαλείας προστατεύει το κρασί σας από τις βλαβερές υπεριώδεις ακτίνες.
- ⑨ Κάτω ζώνη θερμοκρασίας με ρύθμιση της υγρασίας (ActiveHumidity) για μακροπρόθεσμη αποθήκευση
- ⑩ Επάνω ζώνη θερμοκρασίας

Γνωριμία με τη συσκευή

Οθόνη

Η οθόνη μπορεί να γρατζουνιστεί από μυτερά ή αιχμηρά αντικείμενα, όπως π.χ. μολύβια ή στυλό.

Αγγίζετε την οθόνη μόνο με τα δάχτυλα.

Αν τα δάχτυλά σας είναι κρύα, πιθανώς να μην αντιδράσει η οθόνη.





- ① Ένδειξη εκθεσιακής ρύθμισης
(ορατή μόνο όταν έχει ενεργοποιηθεί η λειτουργία εκθεσιακής ρύθμισης)
- ② Ένδειξη θερμοκρασίας για την επάνω ζώνη θερμοκρασίας και πλήκτρο αφής για τη ρύθμιση της θερμοκρασίας
- ③ Πλήκτρο αφής για τον φωτισμό παρουσίασης ☀️ για την ενεργοποίηση και απενεργοποίηση του εσωτερικού φωτισμού, όταν η πόρτα της συσκευής είναι κλειστή
- ④ Ένδειξη θερμοκρασίας για την κάτω ζώνη θερμοκρασίας και πλήκτρο αφής για τη ρύθμιση της θερμοκρασίας και της υγρασίας (ActiveHumidity)
- ⑤ Πλήκτρο αφής λειτουργίας ρυθμίσεων ⚙️ για την επιλογή διάφορων λειτουργιών σε λειτουργία ρυθμίσεων
- ⑥ Ένδειξη Miele@home της κατάστασης σύνδεσης
(ορατή μόνο όταν έχει ρυθμιστεί η λειτουργία Miele@home)

Λειτουργία ρυθμίσεων

Φωτισμός παρουσίασης

Αν επιθυμείτε να φαίνονται τα κρασιά σας ακόμη και με κλειστή πόρτα συσκευής, μπορείτε να ρυθμίσετε τον εσωτερικό φωτισμό έτσι ώστε να παραμένει ενεργοποιημένος ακόμα και με κλειστή πόρτα.

Ο φωτισμός παρουσίασης ενεργοποιείται και απενεργοποιείται με το πλήκτρο αφής  στην οθόνη. Όταν ο φωτισμός παρουσίασης είναι ενεργοποιημένος, το πλήκτρο αφής  ανάβει πορτοκαλί.

Ο φωτισμός παρουσίασης μπορεί να ρυθμιστεί ή να απενεργοποιηθεί ξεχωριστά για κάθε επιμέρους ζώνη θερμοκρασίας (βλ. ενότητα «Προσαρμογή ρυθμίσεων»).

Λειτουργία κλειδώματος /

Η ενεργοποιημένη λειτουργία κλειδώματος προστατεύει από ακούσια απενεργοποίηση του συντηρητή κρασιών και από ανεπιθύμητες παρεμβάσεις από μη αρμόδια άτομα π.χ. παιδιά.

Αν για παράδειγμα θέλετε να αλλάξετε μόνο για λίγο τη θερμοκρασία, μπορείτε να απενεργοποιήσετε προσωρινά τη λειτουργία κλειδώματος (βλ. κεφάλαιο «Προσαρμογή ρυθμίσεων»).

Απενεργοποίηση συντηρητή κρασιών (και οι δύο ζώνες θερμοκρασίας)

Βλ. κεφάλαιο «Θέση σε λειτουργία», ενότητα «Ενεργοποίηση και απενεργοποίηση του συντηρητή κρασιών».

Λειτουργία Sabbath

Ο συντηρητής κρασιών διαθέτει τη λειτουργία Sabbath για την υποστήριξη θρησκευτικών εθίμων (βλ. κεφάλαιο «Προσαρμογή ρυθμίσεων»).

Όταν είναι ενεργοποιημένη η λειτουργία Sabbath απενεργοποιούνται προσωρινά τα εξής:

- ο εσωτερικός φωτισμός, όταν είναι ανοικτή η πόρτα της συσκευής
- ο φωτισμός παρουσίασης, όταν η πόρτα της συσκευής είναι κλειστή
- η οθόνη
- όλα τα ακουστικά και οπτικά σήματα
- τυχόν ενεργή σύνδεση WLAN
- υπενθυμίσεις (π.χ. ένδειξη φίλτρου Active AirClean): το ρυθμισμένο χρονικό διάστημα διατηρείται

Όλες οι ήδη ενεργοποιημένες λειτουργίες παραμένουν ενεργές.

Όσο είναι ενεργοποιημένη η λειτουργία Sabbath, δεν μπορείτε να πραγματοποιήσετε ρυθμίσεις στον συντηρητή κρασιών.

Πληροφορίες για τη λειτουργία Sabbath

Εμφάνιση έκδοσης λειτουργίας Sabbath.

Γνωριμία με τη συσκευή

Χρονικό διάστημα έως την ενεργοποίηση του συναγερμού πόρτας

Εδώ μπορείτε να ρυθμίσετε το χρονικό διάστημα έως την ενεργοποίηση του συναγερμού πόρτας μετά το άνοιγμα της πόρτας της συσκευής (βλ. κεφάλαιο «Προσαρμογή ρυθμίσεων»).

Miele@home @

Η συσκευή σας είναι εξοπλισμένη με ενσωματωμένη μονάδα WLAN.

Η δικτύωση είναι εργοστασιακά απενεργοποιημένη.

Εδώ μπορείτε να ρυθμίσετε τη λειτουργία Miele@home για πρώτη φορά, να απενεργοποιήσετε και να ενεργοποιήσετε το WLAN ή να επαναφέρετε τη διαμόρφωση του δικτύου (βλ. κεφάλαιο «Προσαρμογή ρυθμίσεων»).

Για τη χρήση απαιτείται:

- δίκτυο WLAN
- η εφαρμογή Miele
- λογαριασμός χρήστη Miele. Μπορείτε να δημιουργήσετε έναν λογαριασμό χρήστη μέσω της εφαρμογής Miele.

Η εφαρμογή Miele σας καθοδηγεί κατά τη σύνδεση μεταξύ του συντηρητή κρασιών και του οικιακού δικτύου WLAN.

Αφού συνδέσετε τη τον συντηρητή κρασιών στο δίκτυό σας WLAN, μπορείτε για παράδειγμα να προβείτε με την εφαρμογή στις ακόλουθες ενέργειες:

- Να ζητήσετε πληροφορίες για την κατάσταση λειτουργίας του συντηρητή κρασιών
- Να αλλάξετε τις ρυθμίσεις του συντηρητή κρασιών

Με τη σύνδεση του συντηρητή κρασιών στο δίκτυο σας WLAN αυξάνεται η κατανάλωση ρεύματος, ακόμη και αν ο συντηρητής κρασιών είναι εκτός λειτουργίας.

Εξασφαλίστε, ότι στον χώρο τοποθέτησης του συντηρητή κρασιών σας είναι διαθέσιμο το σήμα του δικτύου σας WLAN με αρκετά δυνατό σήμα.

Διαθεσιμότητα σύνδεσης WLAN

Η σύνδεση WLAN μοιράζεται μια περιοχική συχνότητα με άλλες συσκευές, π.χ. με συσκευή μικροκυμάτων, με τηλεκατευθυνόμενα παιχνίδια). Έτσι μπορεί να προκύψουν παροδικές ή ολοκληρωτικές ανωμαλίες σύνδεσης. Γι' αυτό το λόγο δεν μπορούν να είναι εγγυημένα σταθερά διαθέσιμες οι προσφερόμενες λειτουργίες.

Διαθεσιμότητα Miele@home

Η χρήση της εφαρμογής Miele εξαρτάται από τη διαθεσιμότητα της υπηρεσίας Miele@home στη χώρα σας.

Η υπηρεσία Miele@home δεν είναι διαθέσιμη σε όλες τις χώρες.

Πληροφορίες σχετικά με τη διαθεσιμότητα θα βρείτε στην ιστοσελίδα www.miele.com.

Εφαρμογή Miele

Μπορείτε να κατεβάσετε δωρεάν την εφαρμογή Miele από το Apple App Store® ή από το Google Play Store™.



Ήχος πλήκτρων

Εδώ μπορείτε να ενεργοποιήσετε ή να απενεργοποιήσετε τον ήχο πλήκτρων (βλ. κεφάλαιο «Προσαρμογή ρυθμίσεων»).

Προειδοποιητικοί ήχοι και ηχητικά σήματα

Εδώ μπορείτε να αλλάξετε την ένταση των προειδοποιητικών ήχων και των ηχητικών σημάτων (π.χ. ενός συναγερμού πόρτας ή ενός μηνύματος σφάλματος). Ή μπορείτε να απενεργοποιήσετε πλήρως τους προειδοποιητικούς ήχους και τα ηχητικά σήματα, αν σας ενοχλούν (βλ. κεφάλαιο «Προσαρμογή ρυθμίσεων»).

Φωτεινότητα οθόνης

Εδώ μπορείτε να προσαρμόσετε τη φωτεινότητα της οθόνης στις συνθήκες φωτός του περιβάλλοντος (βλ. κεφάλαιο «Προσαρμογή ρυθμίσεων»).

Μονάδα θερμοκρασίας °C/°F

Εδώ μπορείτε να ρυθμίσετε την επιθυμητή μονάδα θερμοκρασίας (°Κελσίου ή °Φαρενάιτ) (βλ. κεφάλαιο «Προσαρμογή ρυθμίσεων»).

Εκθεσιακή ρύθμιση

Εδώ μπορείτε να απενεργοποιήσετε την εκθεσιακή ρύθμιση, αν είναι εργοστασιακά ενεργοποιημένη (στην οθόνη εμφανίζεται η ένδειξη ) (βλ. κεφάλαιο «Προσαρμογή ρυθμίσεων»).

Η εκθεσιακή ρύθμιση προσφέρει τη δυνατότητα στον έμπορο να παρουσιάσει τη συσκευή χωρίς να είναι ενεργοποιημένη η ψύξη. Δεν χρειάζεστε αυτήν τη ρύθμιση για ιδιωτική χρήση.

Εργοστασιακές ρυθμίσεις

Εδώ μπορείτε να επαναφέρετε τις αρχικές ρυθμίσεις του συντηρητή κρασιών (βλ. κεφάλαιο «Προσαρμογή ρυθμίσεων»).

Χρήσιμη συμβουλή: Επαναφέρετε τις αρχικές ρυθμίσεις του συντηρητή κρασιών, αν πρόκειται να απορρίψετε ή να πουλήσετε τη συσκευή σας ή να θέσετε σε λειτουργία μια μεταχειρισμένη συσκευή. Ταυτόχρονα εκτελείται και επαναφορά των ρυθμίσεων δικτύου, ώστε τα προσωπικά δεδομένα σας να διαγραφούν από τον συντηρητή κρασιών. Επιπλέον, με τον τρόπο αυτόν δεν μπορεί να έχει πλέον πρόσβαση στον συντηρητή κρασιών κάποιος προκάτοχός της.

Γνωριμία με τη συσκευή

Πληροφορίες για τον συντηρητή κρασιών **i**

Εδώ μπορείτε να εμφανίσετε την ονομασία του μοντέλου και τον αριθμό κατασκευής της συσκευής σας.

Έχετε διαθέσιμα αυτά τα στοιχεία συσκευής:

- Για τη σύνδεση του συντηρητή κρασιών στο δίκτυο WLAN (βλ. κεφάλαιο «Προσαρμογή ρυθμίσεων», ενότητα «Ρύθμιση Miele@home για πρώτη φορά»).
- Για την αναφορά σφάλματος στο Miele Service (βλ. κεφάλαιο «Service»).
- Για την προβολή πληροφοριών της βάσης δεδομένων EPREL (βλέπε κεφάλαιο «Service»).

Ένδειξη φίλτρου Active AirClean

Το φιλτράρισμα του αέρα μέσω του φίλτρου Active AirClean διασφαλίζει ότι ο αέρας παραμένει απαλλαγμένος από σκόνη και οσμές.

Η ένδειξη φίλτρου Active AirClean  στην οθόνη σας υπενθυμίζει ότι το φίλτρο Active AirClean πρέπει να αντικαθίσταται κάθε 12 μήνες (βλ. κεφάλαιο «Καθαρισμός και φροντίδα», ενότητα «Αλλαγή φίλτρου Active AirClean» (φίλτρο οσμών)).

Εδώ μπορείτε να ενεργοποιήσετε την ένδειξη φίλτρου Active AirClean  (βλ. κεφάλαιο «Προσαρμογή ρυθμίσεων»).

Συνοδευτικά εξαρτήματα

Φίλτρο Active AirClean

Το φίλτρο Active AirClean φροντίζει για τη βέλτιστη ανανέωση του αέρα ανάμεσα στις ζώνες θερμοκρασίας και επομένως για μια υψηλή ποιότητα αέρα.



Κιμωλία

Χρησιμοποιήστε τη συνοδευτική κιμωλία για να γράψετε πάνω στους πήχεις για σημειώσεις που διαθέτουν τα ξύλινα ράφια. Οι επιγραφές αυτές θα σας επιτρέπουν να έχετε κάθε στιγμή πλήρη εικόνα των αποθηκευμένων κρασιών σας.

Ασφάλεια

Συναγερμός θερμοκρασίας

Ο συντηρητής κρασιών διαθέτει συναγερμό θερμοκρασίας, ώστε η θερμοκρασία να μην μπορεί να αυξηθεί ή να μειωθεί χωρίς να το καταλάβετε, προκαλώντας ζημιά στο κρασί.

Αν η θερμοκρασία αυξηθεί ή μειωθεί υπερβολικά, στην ένδειξη θερμοκρασίας ανάβει κόκκινο το  .

Επιπλέον ηχεί ένας προειδοποιητικός ήχος μέχρι να λήξει η κατάσταση συναγερμού ή να απενεργοποιηθεί πρόωρα ο προειδοποιητικός ήχος.

Ένα επίπεδο θερμοκρασίας αναγνωρίζεται ως πολύ υψηλό ή πολύ χαμηλό ανάλογα με τη ρυθμισμένη θερμοκρασία.

Το ηχητικό και οπτικό σήμα εκπέμπεται στις εξής περιπτώσεις:



- Τακτοποιείτε και βγάζετε φιάλες κρασιού, και στο διάστημα αυτό εισέρχεται πολύς θερμός αέρας από τον χώρο μέσα στη συσκευή.
- Βάζετε πολλές φιάλες κρασιού στη συσκευή.
- Έγινε διακοπή ρεύματος.
- Ο συντηρητής κρασιών έχει βλάβη.

Πρόωρη απενεργοποίηση συναγερμού θερμοκρασίας

Πριν απενεργοποιήσετε τον συναγερμό θερμοκρασίας, θα πρέπει να διερευνηθεί και να εξαλειφθεί η αιτία ενεργοποίησής του.

Αν σας ενοχλεί ο προειδοποιητικός ήχος, μπορείτε να τον απενεργοποιήσετε νωρίτερα.

■ Πατήστε το  .

Η ένδειξη   σβήνει και ο προειδοποιητικός ήχος σταματά.

Στην ένδειξη θερμοκρασίας της σχετικής ζώνης θερμοκρασίας αναβοσβήνει για περίπου 1 λεπτό η τιμή της υψηλότερης θερμοκρασίας που έχει σημειωθεί μέχρι στιγμή στη ζώνη. Στη συνέχεια, η ένδειξη θερμοκρασίας μεταβαίνει στην τρέχουσα θερμοκρασία της σχετικής ζώνης.



Γνωριμία με τη συσκευή

Συναγερμός πόρτας

Ο συντηρητής κρασιών είναι εξοπλισμένος με έναν συναγερμό πόρτας για να αποφεύγεται η απώλεια ενέργειας, σε περίπτωση που η πόρτα της συσκευής έχει μείνει ανοιχτή, και για να προστατεύονται οι φιάλες κρασιού από διακυμάνσεις θερμοκρασίας.

Αν η πόρτα της συσκευής μείνει ανοιχτή για παρατεταμένο χρονικό διάστημα, στην οθόνη ανάβει κίτρινη ή ένδειξη . Επιπλέον ακούγεται ένας προειδοποιητικός ήχος και ο εσωτερικός φωτισμός αναβοσβήνει.

Το χρονικό διάστημα μέχρι να ενεργοποιηθεί ο συναγερμός πόρτας μπορεί να τροποποιηθεί (βλέπε κεφάλαιο «Προσαρμογή ρυθμίσεων», ενότητα «Αλλαγή χρονικού διαστήματος έως τη ενεργοποίηση του συναγερμού πόρτας »).

Ο ακουστικός προειδοποιητικός ήχος του συναγερμού πόρτας μπορεί και να απενεργοποιηθεί (βλ. κεφάλαιο «Προσαρμογή ρυθμίσεων», ενότητα «Αλλαγή της έντασης των προειδοποιητικών και ηχητικών σημάτων / »).

Μόλις κλείσετε την πόρτα, ο προειδοποιητικός ήχος σταματά και η ένδειξη  στην οθόνη σβήνει.

Πρώρη απενεργοποίηση συναγερμού πόρτας

■ Πατήστε το .

Ο προειδοποιητικός ήχος σταματά, το  σβήνει και ο εσωτερικός φωτισμός είναι συνεχώς αναμμένος.

Αν η πόρτα της συσκευής δεν κλείσει, ο προειδοποιητικός ήχος επαναλαμβάνεται μετά από περ. 1 λεπτό.

Εσωτερική διαρρύθμιση

Αφαίρεση και επανατοποθέτηση ξύλινων ραφιών

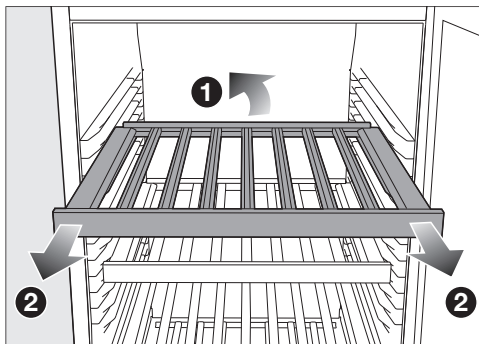

■ Ανασηκώστε ελαφρά το ξύλινο ράφι στο πίσω μέρος **1** και τραβήξτε το προς τα εμπρός **2**.

Τα ξύλινα ράφια προστατεύονται από τυχόν απρόσεκτο τράβηγμα με ειδικά στοπ.

■ Επανατοποθετήστε το ξύλινο ράφι στην επιθυμητή θέση.

 Κίνδυνος τραυματισμού από πτώση φιαλών κρασιού.

Ενδεχομένως οι φιάλες να έχουν σφηνώσει στο υπερκείμενο ξύλινο ράφι, οπότε τραβώντας το ράφι προς τα έξω είναι πιθανό να πέσουν από τον συντηρητή κρασιών/ψυγείο.

Αφαιρείτε τα ξύλινα ράφια πάντα αργά και προσεκτικά.

 Κίνδυνος πρόκλησης ζημιάς και τραυματισμού από σπασμένα γυαλιά. Ξύλινα ράφια και φιάλες κρασιού που προεξέχουν μπορούν να προκαλέσουν ζημιές στην κλειστή γυάλινη πόρτα.

Προσέχετε ώστε να μην προεξέχουν ράφια και φιάλες κρασιού.

Μέγιστη χωρητικότητα

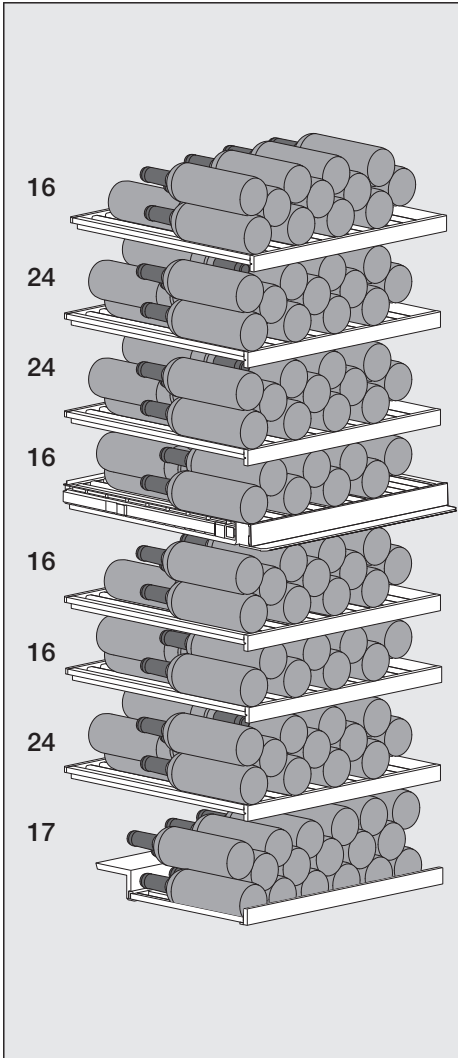

Συνολικά μπορούν να αποθηκευτούν στον συντηρητή κρασιών έως και 153 φιάλες (0,75 l, τύπος φιάλης: φιάλη τύπου μπορντό):

- 80 φιάλες στην επάνω ζώνη θερμοκρασίας και
- 73 φιάλες στην κάτω ζώνη θερμοκρασίας.

Φορτίο ξύλινων ραφιών

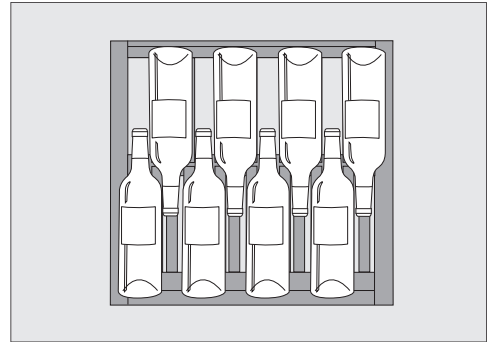

Διάταξη της κάτω σειράς φιαλών στα ξύλινα ράφια ή στο πλαίσιο PresenterFrame

⚠ Κίνδυνος ζημιάς λόγω υπερφόρτωσης.

Τυχόν υπέρβαση του μέγιστου συνιστώμενου φορτίου μπορεί να προκαλέσει ζημιές στα ξύλινα ράφια.

Το μέγιστο επιτρεπόμενο φορτίο για κάθε ξύλινο ράφι ανέρχεται σε 40 kg.

Το φορτίο του πλαισίου PresenterFrame επιτρέπεται να είναι έως 40 kg

Γνωριμία με τη συσκευή

Σημειώσεις στα NoteBoards (πήχεις για σημειώσεις)

Για να έχετε κάθε στιγμή πλήρη εικόνα των αποθηκευμένων κρασιών σας, μπορείτε να χρησιμοποιήσετε τα Noteboards (πήχεις για σημειώσεις) των ξύλινων ραφιών.

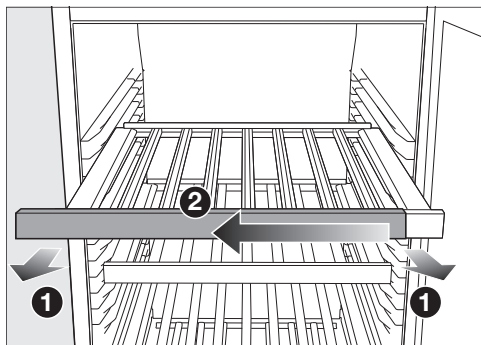

- Τραβήξτε το ξύλινο ράφι λίγο προς τα εμπρός ❶.
- Σύρετε το Noteboard (πήχης για σημειώσεις) έξω από το ξύλινο ράφι προς τη μία πλευρά ❷.
- Σβήστε ό, τι θέλετε με ένα βρεγμένο πανί.

⚠ Κίνδυνος ζημιάς από ακατάλληλα απορρυπαντικά.

Αν οι πήχεις για σημειώσεις (Noteboards) καθαριστούν με απορρυπαντικό, μπορεί να προκληθεί ζημιά στην επίστρωσή τους.

Καθαρίζετε τους πήχεις για σημειώσεις (Noteboards) μόνο με καθαρό νερό.

- Χρησιμοποιήστε τη συνοδευτική κιμωλία για να γράψετε στο Noteboard (πήχης για σημειώσεις). Αντί της κιμωλίας μπορείτε να χρησιμοποιήσετε ως γραφική ύλη:

- μαρκαδόρους υγρής κιμωλίας, π.χ. edding 4095
- συμβατική κιμωλία μαυροπίνακα

⚠ Κίνδυνος πρόκλησης ζημιάς από τη χρήση ακατάλληλων προϊόντων γραφής.

Μην γράφετε ποτέ στο Noteboard (πήχης για σημειώσεις) με στυλό διαρκείας, ξυλομπογιές, μολύβια, διορθωτικά τύπου blanco, κηρομπογιές, λαδομπογιές, μαρκαδόρους (π.χ. μαρκαδόρους διαρκείας, υπογράμμισης, διαφανειών κτλ.). Αυτά τα προϊόντα αφαιρούνται πολύ δύσκολα ή και καθόλου από το Noteboard (πήχης για σημειώσεις).

Χρησιμοποιείτε μόνο τα προτεινόμενα είδη γραφικής ύλης, καθώς αυτά σβήνονται εύκολα από το Noteboard (πήχης για σημειώσεις).

- Ωθήστε πάλι το Noteboard πάνω στο ξύλινο ράφι από το πλάι.

Γνωριμία με τη συσκευή

Χρήση PresenterFrame

Με το πλαίσιο PresenterFrame, μπορείτε να παρουσιάζετε επιλεγμένα κρασιά έτσι ώστε η ετικέτα της φιάλης να είναι ορατή ακόμη και όταν η πόρτα της συσκευής είναι κλειστή.

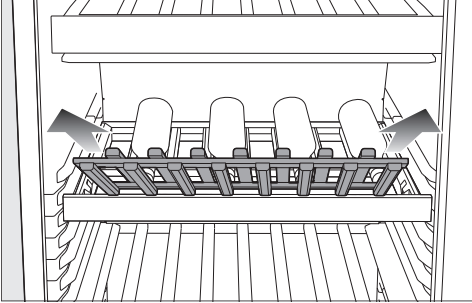

- Αφαιρέστε το PresenterFrame προς τα πάνω.

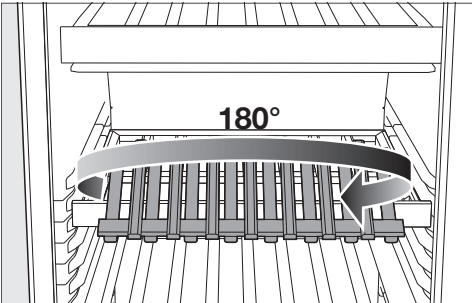

- Περιστρέψτε το PresenterFrame κατά 180° γύρω από τον άξονά του.

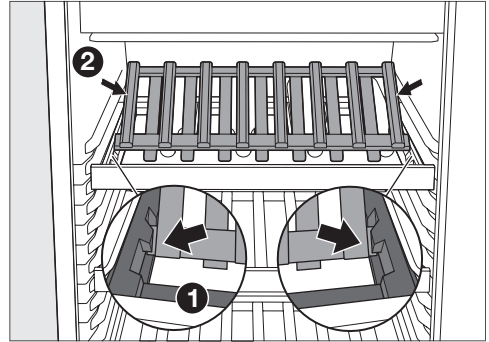

- Τοποθετήστε το PresenterFrame έτσι ώστε να κουμπώσει στην υποδοχή στο ξύλινο ράφι και από αριστερά και από δεξιά **1**.

Χρήσιμη συμβουλή: Το PresenterFrame έχει τοποθετηθεί σωστά, όταν οι εξωτερικές πλευρές του βρίσκονται στο ίδιο επίπεδο με τους ξύλινους πήχεις **2**.

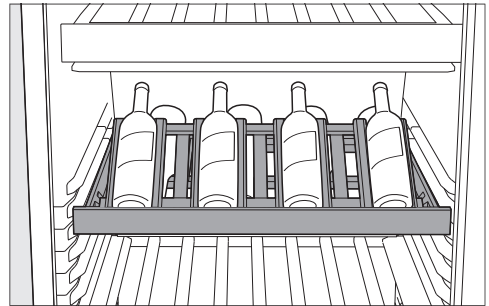

- Τοποθετήστε τα μπουκάλια κρασιού στο πλαίσιο PresenterFrame.

Ιδίως οι φιάλες κρασιού που έχουν ήδη ανοιχτεί μπορούν να αποθηκευτούν ιδανικά στο PresenterFrame.

- Εάν είναι απαραίτητο, ενεργοποιήστε τη λυχνία παρουσίασης (βλ. κεφάλαιο «Γνωριμία με τη συσκευή», ενότητα «Λειτουργία ρυθμίσεων ») για να αναδείξετε τις επιλεγμένες φιάλες κρασιού.

Γνωριμία με τη συσκευή

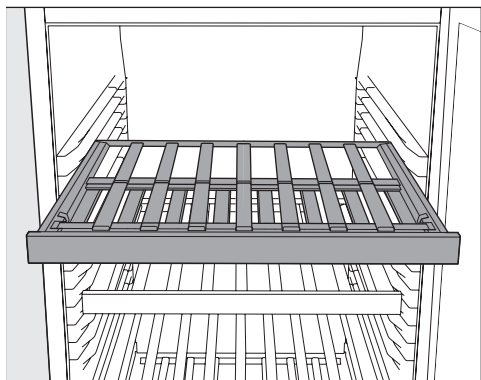

- Εάν δεν χρειάζεστε το PresenterFrame, περιστρέψτε το PresenterFrame κατά 180° γύρω από τον άξονά του και τοποθετήστε το PresenterFrame ξανά στο πλαίσιο του ξύλινου ραφιού.

Πριν από την πρώτη χρήση



- Αφαιρέστε όλα τα υλικά συσκευασίας και τις προστατευτικές μεμβράνες.
- Καθαρίστε το εσωτερικό της συσκευής και τα εξαρτήματα (βλ. κεφάλαιο «Καθαρισμός και φροντίδα»).

Σύνδεση του συντηρητή κρασιών

- Συνδέστε τον συντηρητή κρασιών στο ηλεκτρικό δίκτυο, όπως περιγράφεται στο κεφάλαιο «Εγκατάσταση», ενότητα «Ηλεκτρική σύνδεση».

Στην οθόνη εμφανίζεται αρχικά η ένδειξη Miele, και στη συνέχεια .

Ενεργοποίηση φίλτρου οσμών (φίλτρο Active AirClean)

- Ενεργοποιήστε την ένδειξη φίλτρου Active AirClean  (βλ. κεφάλαιο «Προσαρμογή ρυθμίσεων», ενότητα «Ενεργοποίηση της ένδειξης φίλτρου Active AirClean »).

Λειτουργία του συντηρητή κρασιών



- Πατήστε στην οθόνη το .

Αν δεν αγγίξετε την οθόνη για παρατεταμένο χρονικό διάστημα, η οθόνη μεταβαίνει στη λειτουργία εξοικονόμησης ενέργειας και σβήνει.

Ο συντηρητής κρασιών αρχίζει να ψύχει και ο εσωτερικός φωτισμός ανάβει, όταν η πόρτα του συντηρητή είναι ανοικτή.

Ανάλογα με τη θερμοκρασία περιβάλλοντος και τη ρύθμιση, ίσως χρειαστούν μερικές ώρες μέχρι να επιτευχθούν και να εμφανίζονται σταθερά οι επιθυμητές θερμοκρασίες για κάθε ζώνη θερμοκρασίας.

Απενεργοποίηση του συντηρητή κρασιών

- Πατήστε το .
- Σαρώστε με το δάχτυλο προς τα αριστερά ή προς τα δεξιά, μέχρι να εμφανιστεί στο κέντρο η ένδειξη .
- Πατήστε το .

Η ψύξη και ο εσωτερικός φωτισμός είναι απενεργοποιημένα.

Στην οθόνη εμφανίζεται η ένδειξη .

Προσέξτε ότι ο συντηρητής κρασιών δεν έχει αποσυνδεθεί από το ηλεκτρικό δίκτυο, όταν απενεργοποιείται.

Σε περίπτωση παρατεταμένης απουσίας

Σε περίπτωση που, λόγω παρατεταμένης απουσίας διακόψετε τη λειτουργία του συντηρητή κρασιών και δεν τον καθαρίσετε, υπάρχει κίνδυνος, αν αφήσετε κλειστή την πόρτα του, να σχηματιστεί μούχλα στο εσωτερικό του.

Φροντίστε να καθαρίσετε οπωσδήποτε τον συντηρητή κρασιών.

Εάν δεν πρόκειται να χρησιμοποιήσετε τον συντηρητή κρασιών για μεγάλο χρονικό διάστημα, ακολουθήστε την εξής διαδικασία:

- Απενεργοποιήστε τον συντηρητή κρασιών.
- Αποσυνδέστε το βύσμα παροχής ή κατεβάστε την ασφάλεια στον οικιακό ασφαλειοπίνακα.
- Καθαρίστε τον συντηρητή κρασιών και αφήστε τον ανοικτό, ώστε να αερίζεται επαρκώς και να μην δημιουργηθούν οσμές.

Χειρισμός

Ρύθμιση θερμοκρασίας στις ζώνες

Οι θερμοκρασίες των 2 ζωνών μπορούν να ρυθμιστούν ανεξάρτητα η μια από την άλλη.

Για τη μακροχρόνια αποθήκευση των κρασιών σας συνιστάται θερμοκρασία μεταξύ 12°C και 14°C.

- Πατήστε στην οθόνη την ένδειξη θερμοκρασίας της ζώνης που θέλετε να ρυθμίσετε.
- **Κάτω ζώνη θερμοκρασίας:** Πατήστε το ⏴.
- Σαρώστε με το δάχτυλό σας προς τα αριστερά ή προς τα δεξιά, έως ότου εμφανιστεί στο κέντρο η επιθυμητή θερμοκρασία.
- Πατήστε στην επιθυμητή θερμοκρασία για να την επιβεβαιώσετε.
- Για έξοδο από αυτό το επίπεδο ρυθμίσεων, πατήστε το ⏴.

Η ένδειξη θερμοκρασίας μεταβαίνει ξανά στην πραγματική θερμοκρασία, η οποία επικρατεί εκείνη τη στιγμή στη συγκεκριμένη ζώνη.

Αν έχετε αλλάξει τη ρύθμιση θερμοκρασίας:

- Ελέγξτε την ένδειξη της θερμοκρασίας μετά από μερικές ώρες. Μόνο τότε θα έχει επιτευχθεί η πραγματική θερμοκρασία.
- μετά από περ. 6 ώρες με το ψυγείο μισογεμάτο
- μετά από περ. 24 ώρες με το ψυγείο εντελώς γεμάτο

Αν η θερμοκρασία είναι υπερβολικά υψηλή ή χαμηλή μετά από το χρονικό αυτό διάστημα:

- Επαναρυθμίστε τη θερμοκρασία.

Πιθανές τιμές ρύθμισης θερμοκρασίας

Η θερμοκρασία μπορεί να ρυθμιστεί σε όλες τις ζώνες από 5°C έως 20°C.

Ένδειξη θερμοκρασίας ζωνών συντήρησης κρασιού

Σε κανονική λειτουργία, η οθόνη δείχνει τη **μέση, πραγματική θερμοκρασία** που επικρατεί στην αντίστοιχη ζώνη θερμοκρασίας.

Ανάλογα με τη θερμοκρασία περιβάλλοντος και τη ρύθμιση, ίσως χρειαστούν μερικές ώρες ωστόσο επιτευχθεί και εμφανιστεί σταθερά η επιθυμητή θερμοκρασία.

Ρύθμιση υγρασίας (ActiveHumidity) στην κάτω ζώνη θερμοκρασίας αποθήκευσης κρασιών δ ... δ

Για την απρόσκοπτη λειτουργία της ρύθμισης της υγρασίας αέρα απαιτείται θερμοκρασία περιβάλλοντος από 19°C έως 28°C.

- Πατήστε στην οθόνη την ένδειξη θερμοκρασίας της κάτω ζώνης θερμοκρασίας.
- Σαρώστε με το δάχτυλό σας προς τα αριστερά, μέχρι να εμφανιστεί στο κέντρο το δ ... δ .
- Πατήστε το δ ... δ .
- Σαρώστε με το δάχτυλό σας προς τα αριστερά ή προς τα δεξιά, μέχρι να εμφανιστεί στο κέντρο η επιθυμητή υγρασία αέρα (δ ή $\delta\delta$).
- Πατήστε για επιβεβαίωση την επιθυμητή ρύθμιση.
- Για έξοδο από αυτό το επίπεδο ρυθμίσεων, πατήστε το \leftarrow .

Ανάλογα με τη θερμοκρασία περιβάλλοντος και τη ρυθμισμένη υγρασία αέρα μπορεί να χρειαστούν μερικές ημέρες, μέχρι να επιτευχθεί η επιθυμητή υγρασία αέρα.

Πιθανές τιμές ρύθμισης για την υγρασία αέρα

Μπορείτε να ρυθμίσετε την υγρασία αέρα σε 2 βαθμίδες και, συνεπώς, να την προσαρμόσετε τις ατομικές σας ανάγκες.

- δ : χαμηλή υγρασία αέρα
- $\delta\delta$: υψηλή υγρασία αέρα

Λάβετε υπόψη ότι η κατανάλωση ενέργειας αυξάνεται ελαφρώς με τη ρύθμιση υγρασίας αέρα.

Αν θέλετε να χρησιμοποιήσετε την κάτω ζώνη συντήρησης κρασιών για μακροπρόθεσμη αποθήκευση φιαλών κρασιού με φυσικό φελλό, συνιστάται να επιλέξετε μια υψηλή υγρασία αέρα $\delta\delta$.

Χρήσιμες πληροφορίες

Βέλτιστη αποθήκευση κρασιού

Τα κρασιά εξελίσσονται συνεχώς ανάλογα με τις περιβαλλοντικές συνθήκες. Συνεπώς, τόσο η θερμοκρασία όσο και η ποιότητα του αέρα είναι καθοριστικές για τη διάρκεια ζωής του κρασιού.

Σε αυτόν τον συντηρητή κρασιών επικρατούν οι ιδανικές συνθήκες αποθήκευσης για το κρασί σας χάρη στη σταθερή θερμοκρασία που είναι προσαρμοσμένη στο κρασί, στην βέλτιστη υγρασία αέρα και στο περιβάλλον χωρίς οσμές.

Επιπλέον, ο συντηρητής κρασιών (σε αντίθεση με ένα ψυγείο) εγγυάται ένα περιβάλλον με ελάχιστες δονήσεις έτσι ώστε να μην διαταράσσεται η διαδικασία ωρίμανσης του κρασιού σας.

Σωστή θερμοκρασία

Η ιδανική θερμοκρασία αποθήκευσης των κρασιών είναι μεταξύ 6 και 18°C. Αν θέλετε να αποθηκεύσετε μαζί κόκκινα και λευκά κρασιά, επιλέξτε θερμοκρασία μεταξύ 12°C και 14°C. Αυτή η θερμοκρασία είναι κατάλληλη για λευκά και κόκκινα κρασιά. Τα κόκκινα κρασιά πρέπει να βγαίνουν και να ανοίγονται τουλάχιστον 2 ώρες πριν από την κατανάλωση, ώστε το κρασί να πάρει οξυγόνο και να μπορέσει να αναπτύξει το άρωμά του.

Αν η θερμοκρασία αποθήκευσης είναι πολύ υψηλή (πάνω από 22°C), τα κρασιά ωριμάζουν πολύ γρήγορα, με αποτέλεσμα να μην μπορούν να αναπτύξουν περαιτέρω αρώματα. Αντίθετα, αν η θερμοκρασία αποθήκευσης είναι πολύ χαμηλή (κάτω από 5°C), το κρασί δεν μπορεί να ωριμάσει με τον καλύτερο δυνατό τρόπο.

Όταν έχει ζέστη το κρασί διαστέλλεται, όταν έχει κρύο συστέλλεται. Οι διακυμάνσεις θερμοκρασίας προκαλούν στρες στο κρασί και διακόπτουν τη διαδικασία ωρίμανσης. Για τον λόγο αυτό εί-

ναι πολύ σημαντικό η θερμοκρασία να διατηρείται σταθερή χωρίς διακυμάνσεις.

Συνιστώμενες θερμοκρασίες πόσης

Είδος κρασιού	Συνιστώμενη θερμοκρασία πόσης*
Ελαφρά, φρουτώδη κόκκινα κρασιά:	14°C έως 16°C
Δυνατά κόκκινα κρασιά:	18°C
Κρασιά ροζέ:	8°C έως 10°C
Ελαφριά, αρωματικά λευκά κρασιά:	8°C έως 12°C
Δυνατά ή γλυκά λευκά κρασιά:	12°C έως 14°C
Αφρώδες κρασί, Prosecco:	7°C έως 9°C
Σαμπάνια:	5°C έως 7°C

* Αποθηκεύετε το κρασί σε θερμοκρασία κατά 1°C έως 2°C χαμηλότερη από τη συνιστώμενη θερμοκρασία, αφού όταν το κρασί σερβίρεται στο ποτήρι ζεσταίνεται.

Χρήσιμη συμβουλή: Τα δυνατά κόκκινα κρασιά θα πρέπει να μένουν 2-3 ώρες ανοικτά, πριν τα απολαύσετε, έτσι ώστε να απορροφήσουν οξυγόνο και να μπορούν να ελευθερώσουν τα αρώματά τους.

Η υγρασία αέρα

Η υψηλή υγρασία αέρα είναι πολύ σημαντική για την αποθήκευση φιαλών κρασιού με φυσικό φελλό, ώστε ο φελλός να διατηρείται υγρός εξωτερικά. Αν η υγρασία αέρα είναι πολύ χαμηλή, ο φελλός στεγνώνει εξωτερικά και δεν μπορεί

πλέον να σφραγίσει ερμητικά τη φιάλη. Αν εισχωρήσει οξυγόνο στη φιάλη, το κρασί αναπόφευκτα αλλοιώνεται.

Για να διασφαλίζεται ότι ο φυσικός φελλός στις φιάλες κρασιού υγραίνεται και από μέσα, συνιστάται η οριζόντια αποθήκευση των φιαλών κρασιού, ώστε ο φυσικός φελλός να παραμένει στεγανός ακόμη και σε περίπτωση παρατεταμένης αποθήκευσης.

Η ποιότητα του αέρα

Το φίλτρο Active AirClean στις ζώνες θερμοκρασίας δεσμεύει τις δυσάρεστες οσμές εξασφαλίζοντας υψηλή ποιότητα αέρα.

Το φιλτράρισμα του αέρα μέσω του φίλτρου Active AirClean διασφαλίζει ότι ο αέρας παραμένει απαλλαγμένος από σκόνη και οσμές.

Έτσι το κρασί σας προστατεύεται επιπλέον από πιθανή μεταφορά οσμών, δεδομένου ότι οι οσμές μεταφέρονται στο κρασί μέσω του φελλού.

Αποθήκευση με ελάχιστες δονήσεις

Κάθε ανακίνηση και δόνηση επιδρά αρνητικά στη διαδικασία ωρίμανσης του κρασιού και κατ' επέκταση στη γεύση του.

Ο αντικραδασμικός συμπιεστής του συντηρητή κρασιών προστατεύει τις αποθηκευμένες φιάλες κρασιού.

Για να μην επηρεάζονται τα υπόλοιπα κρασιά κάθε φορά που θέλετε να βγάλετε μια φιάλη ή να αλλάξετε τη διάταξή τους, συνιστάται να αποθηκεύετε στον συντηρητή κρασιών τα ίδια είδη κρασιών, πάντα στο ίδιο ξύλινο ράφι και το ένα δίπλα στο άλλο. Επιπλέον, αποφεύγετε να στοιβάζετε φιάλες κρασιού στα ξύλινα ράφια.

Προστασία από την υπεριώδη ακτινοβολία

Το υπεριώδες φως έχει αρνητική επίδραση στη διάρκεια ζωής του κρασιού. Το κρασί γερνάει πρόωρα. Επιπλέον, μπορεί να προκύψουν χημικές αντιδράσεις και αλλοιώσεις στη γεύση του κρασιού.

Η γυάλινη πόρτα από γυαλί ασφαλείας ανθεκτικό στην υπεριώδη ακτινοβολία προστατεύει το κρασί σας από τις βλαβερές υπεριώδεις ακτίνες.

Επιπλέον, η χρήση LED στον εσωτερικό φωτισμό μπορεί να αποτρέψει τυχόν αλλοίωση του κρασιού λόγω υπερθέρμανσης ή έκθεσης στην υπεριώδη ακτινοβολία.





Προσαρμογή ρυθμίσεων

Επεξηγήσεις για τις εκάστοτε ρυθμίσεις



Ενώ βρίσκεστε στη λειτουργία ρυθμίσεων  ο συναγερμός πόρτας και άλλοι προειδοποιητικοί ήχοι σταματούν αυτόματα.

Ρύθμιση φωτεινότητας του φωτισμού παρουσίασης



Ο φωτισμός παρουσίασης μπορεί να ρυθμιστεί ξεχωριστά σε διαφορετικά επίπεδα φωτεινότητας για κάθε επιμέρους ζώνη θερμοκρασίας ή να απενεργοποιηθεί εντελώς.

- Πατήστε το .
- Σαρώστε με το δάχτυλό σας προς τα αριστερά ή προς τα δεξιά, μέχρι να εμφανιστεί στο κέντρο η ένδειξη .
- Πατήστε το .
- Σαρώστε με το δάχτυλό σας προς τα αριστερά ή προς τα δεξιά, μέχρι να εμφανιστεί στο κέντρο η επιθυμητή ζώνη θερμοκρασίας.
- Πατήστε στην επιθυμητή ζώνη θερμοκρασίας.
- Επιλέξτε την επιθυμητή βαθμίδα φωτεινότητας σαρώνοντας με το δάχτυλο προς τα αριστερά ή προς τα δεξιά την μπάρα τμημάτων (βαθμίδες 1-7).
- Αν θέλετε να απενεργοποιήσετε εντελώς τον φωτισμό παρουσίασης, σαρώστε με το δάχτυλο προς τα αριστερά, μέχρι να σβήσει εντελώς η μπάρα τμημάτων.
- Επιβεβαιώστε την επιθυμητή ρύθμιση, πατώντας την μπάρα τμημάτων.
- Εναλλακτικά: Επιβεβαιώστε την επιθυμητή ρύθμιση πατώντας .
- Για έξοδο από αυτό το επίπεδο ρυθμίσεων, πατήστε το .

Ενεργοποίηση της λειτουργίας κλειδώματος /

- Πατήστε το .
- Σαρώστε με το δάχτυλο προς τα αριστερά ή προς τα δεξιά, μέχρι να εμφανιστεί στο κέντρο η ένδειξη .
- Πατήστε το .

Με ενεργοποιημένη τη λειτουργία κλειδώματος το σύμβολο  ανάβει πορτοκαλί.





- Για έξοδο από αυτό το επίπεδο ρυθμίσεων, πατήστε το .
- Κλείστε και ανοίξτε την πόρτα της συσκευής. Μόνο τότε ενεργοποιείται η λειτουργία κλειδώματος .

Σύντομη απενεργοποίηση της λειτουργίας κλειδώματος /

- Αγγίξτε στην οθόνη την ένδειξη θερμοκρασίας της ζώνης που θέλετε να τροποποιήσετε.
 - Πατήστε για περίπου 6 δευτερόλεπτα το .
- Η ένδειξη μεταβαίνει στη ρύθμιση θερμοκρασίας.
- Προβείτε τώρα στις επιθυμητές ρυθμίσεις.

Με το άνοιγμα και το κλείσιμο της πόρτας της συσκευής, η λειτουργία κλειδώματος ενεργοποιείται ξανά .

Μόνιμη απενεργοποίηση της λειτουργίας κλειδώματος /





- Πατήστε το .
- Πατήστε για περίπου 6 δευτερόλεπτα το .
- Σαρώστε με το δάχτυλο προς τα αριστερά ή προς τα δεξιά, μέχρι να εμφανιστεί στο κέντρο η ένδειξη .
- Πατήστε το .

Με απενεργοποιημένη τη λειτουργία κλειδώματος ανάβει η ένδειξη .

- Για έξοδο από αυτό το επίπεδο ρυθμίσεων, πατήστε το .

Ενεργοποίηση λειτουργίας Sabbath

Όσο είναι ενεργοποιημένη η λειτουργία Sabbath , δεν μπορείτε να πραγματοποιήσετε καμία αλλαγή στις ρυθμίσεις.

- Πατήστε το .
 - Σαρώστε με το δάχτυλο προς τα αριστερά ή προς τα δεξιά, μέχρι να εμφανιστεί στο κέντρο η ένδειξη .
 - Πατήστε το .
- Το  ανάβει πορτοκαλί.
- Για έξοδο από αυτό το επίπεδο ρυθμίσεων, πατήστε το .

Η ενεργοποιημένη λειτουργία Sabbath  εμφανίζεται στην οθόνη για περίπου 3 δευτερόλεπτα.

Στη συνέχεια, η οθόνη σβήνει.

Προσέξτε η πόρτα της συσκευής να είναι καλά κλειστή, καθώς οι οπτικές και ακουστικές προειδοποιήσεις είναι απενεργοποιημένες.

Απενεργοποίηση λειτουργίας Sabbath

Η λειτουργία Sabbath  απενεργοποιείται αυτόματα μετά από περίπου 80 ώρες.

Μπορείτε να απενεργοποιήσετε τη λειτουργία Sabbath  οποιαδήποτε στιγμή νωρίτερα.

- Πατήστε ένα σημείο της μαύρης οθόνης.

Εμφανίζεται το .

- Πατήστε το .





Το  ανάβει πορτοκαλί.

- Πατήστε ξανά το σύμβολο .

Όταν η λειτουργία Sabbath είναι απενεργοποιημένη, το  ανάβει λευκό.

- Για έξοδο από αυτό το επίπεδο ρυθμίσεων, πατήστε το .

Αλλαγή χρονικού διαστήματος έως την ενεργοποίηση του συναγερμού πόρτας

- Πατήστε το .
- Σαρώστε με το δάχτυλο προς τα αριστερά ή προς τα δεξιά, μέχρι να εμφανιστεί στο κέντρο η ένδειξη .
- Πατήστε το .
- Σαρώστε με το δάχτυλο προς τα αριστερά ή προς τα δεξιά, μέχρι να εμφανιστεί στο κέντρο το επιθυμητό χρονικό διάστημα μεταξύ 30 δευτερολέπτων και 3 λεπτών και 30 δευτερολέπτων.
- Αγγίξτε για επιβεβαίωση την επιθυμητή ρύθμιση.
- Για έξοδο από αυτό το επίπεδο ρυθμίσεων, πατήστε το .

Προσαρμογή ρυθμίσεων

Ρύθμιση του Miele@home για 1η φορά



- Πατήστε το .
- Σαρώστε με το δάχτυλο προς τα αριστερά ή προς τα δεξιά, μέχρι να εμφανιστεί στο κέντρο η ένδειξη @.
- Πατήστε το @.
- Πατήστε την επιθυμητή μέθοδο σύνδεσης (APP ή WPS).

Μετά την επιτυχή σύνδεση εμφανίζεται στην οθόνη η ένδειξη .

Αν η σύνδεση δεν μπόρεσε να δημιουργηθεί, εμφανίζεται το .

- Σε αυτήν την περίπτωση ξεκινήστε ξανά τη διαδικασία.
- Για έξοδο από αυτό το επίπεδο ρυθμίσεων, πατήστε το .



Απενεργοποίηση σύνδεσης WLAN

- Πατήστε το .
- Σαρώστε με το δάχτυλο προς τα αριστερά ή προς τα δεξιά, μέχρι να εμφανιστεί στο κέντρο η ένδειξη @.
- Πατήστε το @.
- Για να απενεργοποιήσετε τη σύνδεση WLAN, πατήστε το .

Εμφανίζεται το .

- Για έξοδο από αυτό το επίπεδο ρυθμίσεων, πατήστε το .

Ενεργοποίηση σύνδεσης WLAN





- Πατήστε το .
- Σαρώστε με το δάχτυλο προς τα αριστερά ή προς τα δεξιά, μέχρι να εμφανιστεί στο κέντρο η ένδειξη @.
- Πατήστε το @.
- Για να ενεργοποιήσετε τη σύνδεση WLAN, πατήστε το .

Εμφανίζεται το .

- Για έξοδο από αυτό το επίπεδο ρυθμίσεων, πατήστε το .

Όταν η σύνδεση WLAN είναι ενεργή, ανάβει το  στην οθόνη.

Επαναφορά διαμόρφωσης δικτύου





- Πατήστε το .
- Σαρώστε με το δάχτυλο προς τα αριστερά ή προς τα δεξιά, μέχρι να εμφανιστεί στο κέντρο η ένδειξη @.
- Πατήστε το @.
- Σαρώστε με το δάχτυλο προς τα δεξιά, μέχρι να εμφανιστεί στο κέντρο η ένδειξη .
- Πατήστε το .
- Πατήστε το .
- Για έξοδο από αυτό το επίπεδο ρυθμίσεων, πατήστε το .

Εκτελείται επαναφορά όλων των ρυθμίσεων που έχουν προγραμματιστεί και των τιμών που έχουν εισαχθεί για το Miele@home.





Η σύνδεση WLAN απενεργοποιείται και το σύμβολο  σβήνει από την οθόνη.

Επαναφέρετε τη διαμόρφωση δικτύου στην αρχική κατάσταση, αν πρόκειται να απορρίψετε τη συσκευή σας, να την πουλήσετε ή να θέσετε σε λειτουργία μια μεταχειρισμένη συσκευή. Όλα τα προσωπικά δεδομένα διαγράφονται από τον συντηρητή κρασιών. Επιπλέον, με τον τρόπο αυτόν δεν μπορεί να έχει πλέον πρόσβαση στον συντηρητή κρασιών κάποιος προκάτοχός της.



Απενεργοποίηση ήχου πλήκτρων





- Πατήστε το .
 - Σαρώστε με το δάχτυλο προς τα αριστερά ή προς τα δεξιά, μέχρι να εμφανιστεί στο κέντρο η ένδειξη .
 - Πατήστε το .
- Όταν ο ήχος πλήκτρων είναι απενεργοποιημένος, το  ανάβει λευκό.
- Για έξοδο από αυτό το επίπεδο ρυθμίσεων, πατήστε το .

Ενεργοποίηση ήχου πλήκτρων





- Πατήστε το .
 - Σαρώστε με το δάχτυλο προς τα αριστερά ή προς τα δεξιά, μέχρι να εμφανιστεί στο κέντρο η ένδειξη .
 - Πατήστε το .
- Όταν ενεργοποιείται ο ήχος πλήκτρων, το  ανάβει πορτοκαλί.
- Για έξοδο από αυτό το επίπεδο ρυθμίσεων, πατήστε το .

Αλλαγή της έντασης των προειδοποιητικών ήχων και των ηχητικών σημάτων /

- Πατήστε το .
- Σαρώστε με το δάχτυλο προς τα αριστερά ή προς τα δεξιά, μέχρι να εμφανιστεί στο κέντρο η ένδειξη .

- Πατήστε το .
 - Επιλέξτε την επιθυμητή ένταση ήχου σαρώνοντας με το δάχτυλο προς τα αριστερά ή προς τα δεξιά την μπάρα τμημάτων (βαθμίδες 1-7).
 - Αν θέλετε να απενεργοποιήσετε εντελώς τους προειδοποιητικούς ήχους και τους ήχους σήματος, σαρώστε με το δάχτυλο προς τα αριστερά, μέχρι να σβήσει εντελώς η μπάρα τμημάτων.
 - Επιβεβαιώστε την επιθυμητή ρύθμιση, πατώντας την μπάρα τμημάτων.
- Όταν είναι απενεργοποιημένοι οι προειδοποιητικοί ήχοι και τα ηχητικά σήματα, εμφανίζεται η ένδειξη .
- Όταν είναι ενεργοποιημένοι οι προειδοποιητικοί ήχοι και τα ηχητικά σήματα, εμφανίζεται η ένδειξη .
- Για έξοδο από αυτό το επίπεδο ρυθμίσεων, πατήστε το .

Αλλαγή φωτεινότητας οθόνης

- Πατήστε το .
- Σαρώστε με το δάχτυλό σας προς τα αριστερά ή προς τα δεξιά, μέχρι να εμφανιστεί στο κέντρο η ένδειξη .
- Πατήστε το .
- Επιλέξτε την επιθυμητή βαθμίδα φωτεινότητας σαρώνοντας με το δάχτυλο προς τα αριστερά ή προς τα δεξιά την μπάρα τμημάτων (βαθμίδες 1-7).
- Επιβεβαιώστε την επιθυμητή ρύθμιση, πατώντας την μπάρα τμημάτων.
- Για έξοδο από αυτό το επίπεδο ρυθμίσεων, πατήστε το .

Προσαρμογή ρυθμίσεων





Αλλαγή της μονάδας θερμοκρασίας °C/°F

- Πατήστε το .
- Σαρώστε με το δάχτυλο προς τα αριστερά ή προς τα δεξιά, μέχρι να εμφανιστεί στο κέντρο η ένδειξη °C ή °F.
- Πατήστε °C ή °F για να αλλάξετε τη μονάδα θερμοκρασίας.

Εμφανίζεται η ένδειξη °C ή °F.





- Για έξοδο από το επίπεδο ρυθμίσεων, πατήστε το .

Απενεργοποίηση εκθεσιακής ρύθμισης

- Πατήστε το .
- Πατήστε το .
- Σαρώστε με το δάχτυλο προς τα αριστερά ή προς τα δεξιά, μέχρι να εμφανιστεί στο κέντρο η ένδειξη .
- Πατήστε το .



Μετά την απενεργοποίηση της εκθεσιακής ρύθμισης  η λειτουργία του συντηρητή κρασιών τερματίζεται και πρέπει να ενεργοποιηθεί ξανά.

Επαναφορά εργοστασιακών ρυθμίσεων

- Πατήστε το .
 - Σαρώστε με το δάχτυλο προς τα αριστερά ή προς τα δεξιά, μέχρι να εμφανιστεί στο κέντρο η ένδειξη .
 - Πατήστε το .
- Εμφανίζεται το .
- Πατήστε το .

Η λειτουργία του συντηρητή κρασιών τερματίζεται και πρέπει να ενεργοποιηθεί ξανά.

Ενεργοποίηση ένδειξης φίλτρου Active AirClean

- Πατήστε το .
- Σαρώστε με το δάχτυλο προς τα αριστερά ή προς τα δεξιά, μέχρι να εμφανιστεί στο κέντρο η ένδειξη .
- Πατήστε το .

Όταν η ένδειξη φίλτρου Active AirClean είναι ενεργοποιημένη, το σύμβολο  ανάβει πορτοκαλί.

- Για έξοδο από αυτό το επίπεδο ρυθμίσεων, πατήστε το .

Δεν επιτρέπεται η αφαίρεση της πινακίδας τύπου από το εσωτερικό του συντηρητή κρασιών. Σε περίπτωση βλάβης είναι απαραίτητη.

Προσέχετε να μην εισχωρήσει νερό στο ηλεκτρονικό σύστημα ή τον φωτισμό.

 Κίνδυνος ζημιάς λόγω διεύθυνσης υγρασίας.
Ο ατμός ενός ατμοκαθαριστή μπορεί να προκαλέσει ζημιά σε πλαστικά και ηλεκτρικά εξαρτήματα.
Μην χρησιμοποιείτε ατμοκαθαριστή για να καθαρίσετε τον συντηρητή κρασιών.

 Κίνδυνος για την υγεία λόγω εισερχόμενων ρύπων.
Τυχόν ρύποι που εισέρχονται από έξω (π.χ. υπολείμματα τροφίμων ή ποτών) μπορεί να ευνοήσουν την ανάπτυξη μούχλας μέσα στον συντηρητή κρασιών, αν είναι αυξημένη η θερμοκρασία και η υγρασία αέρα.
Τοποθετείτε μόνο καθαρές φιάλες κρασιού και καθαρά εξαρτήματα στον συντηρητή κρασιών.

Υποδείξεις για το καθαριστικό

Στο εσωτερικό της συσκευής χρησιμοποιείτε μόνο μέσα καθαρισμού και περιποίησης που είναι ακίνδυνα για τα τρόφιμα.

Για να μην υποστεί ζημιά καμία επιφάνεια, **μην** χρησιμοποιείτε κατά τον καθαρισμό

- καθαριστικά που περιέχουν σόδα, αμμωνία, οξέα ή χλώριο
- καθαριστικά αφαίρεσης αλάτων

- σκληρά καθαριστικά (π.χ. σε μορφή σκόνης, γαλακτώματος, κόκκων)
- καθαριστικά που περιέχουν διαλύτες
- καθαριστικά για ανοξείδωτες επιφάνειες
- απορρυπαντικά πλυντηρίου πιάτων
- σπρέι φούρνου
- καθαριστικά για υαλοκεραμικές εστίες (εξαιρείται ο καθαρισμός της γυάλινης πρόσοψης)
- καθαριστικά τζαμιών (εξαιρείται ο καθαρισμός της γυάλινης πρόσοψης: ήπιο αλκοολούχο καθαριστικό τζαμιών που δεν περιέχει πρόσθετα, όπως π.χ. λεμόνι ή παρόμοιο)
- σκληρά σφουγγάρια και βούρτσες (π.χ. σφουγγάρια για κατσαρόλες)
- ειδικά σφουγγαράκια τύπου μαγικής γόμας
- αιχμηρά μεταλλικά ξέστρα

Για τον καθαρισμό συνιστάται η χρήση καθαρού σφουγγαριού με χλιαρό νερό και λίγο απορρυπαντικό.

Καθαρισμός και φροντίδα

Προετοιμασία του συντηρητή κρασιών για καθαρισμό

- Απενεργοποιήστε τον συντηρητή κρασιών.

Στην οθόνη εμφανίζεται το σύμβολο  και η ψύξη είναι απενεργοποιημένη.

- Βγάλτε τις φιάλες κρασιού από τον συντηρητή κρασιών και αποθηκεύστε τις σε ένα δροσερό μέρος.
- Αν χρειάζεται, βγάλτε έξω για τον καθαρισμό όλα τα αφαιρούμενα μέρη (βλ. κεφάλαιο «Γνωριμία με τη συσκευή», ενότητα «Διαμόρφωση εσωτερικού χώρου»).
- Αφαιρέστε τα Noteboards (πήχεις για σημειώσεις) πριν καθαρίσετε τα ξύλινα ράφια.

Καθαρισμός εσωτερικού χώρου

Καθαρίζετε τη συσκευή τακτικά, τουλάχιστον όμως μία φορά το μήνα.

Αν η βρομιά παραμένει για αρκετό χρονικό διάστημα, ενδεχομένως να μην μπορεί πλέον να αφαιρεθεί. Το χρώμα των επιφανειών μπορεί να αλλοιωθεί. Καλύτερα να αφαιρείτε αμέσως τη βρομιά.

- Καθαρίστε τον εσωτερικό χώρο με ένα καθαρό απορροφητικό πανί, χλιαρό νερό και λίγο υγρό πιάτων.
- Πλύντε όλα τα μέρη στο χέρι και όχι στο πλυντήριο πιάτων.
- Καθαρίστε όλα τα μέρη από **ξύλο** με ένα ελαφρώς υγρό πανί. Προσέξτε να μην βραχούν.

 Κίνδυνος ζημιάς από ακατάλληλα απορρυπαντικά.

Αν οι πήχεις για σημειώσεις (Noteboards) καθαριστούν με απορρυπαντικό, μπορεί να προκληθεί ζημιά στην επίστρωσή τους.

Καθαρίζετε τους πήχεις για σημειώσεις (Noteboards) μόνο με καθαρό νερό.

- Μετά τον καθαρισμό ξεπλύνετε με καθαρό νερό και στεγνώστε με πανί.
- Για να αεριστεί καλά ο συντηρητής κρασιών και να αποφευχθεί η δημιουργία οσμών, αφήστε τον ανοικτό λίγο ακόμα, μέχρι να στεγνώσει τελείως.

Αλλαγή φίλτρου Active AirClean (φίλτρο οσμών)

Καινούργια φίλτρα Active AirClean μπορείτε να προμηθευτείτε από το Miele Service, σε εξειδικευμένα σημεία πώλησης ή από τον ιστότοπο της Miele.

Το φίλτρο Active AirClean βρίσκεται πίσω από το Noteboard (πήχης για σημειώσεις), μεταξύ των ζωνών συντήρησης κρασιών.

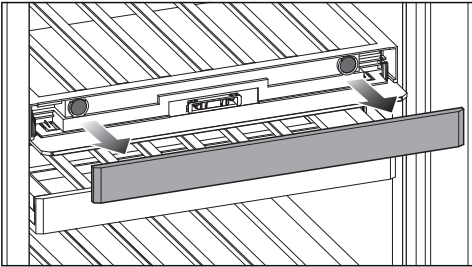

- Αφαιρέστε το Noteboard (πήχης για σημειώσεις).

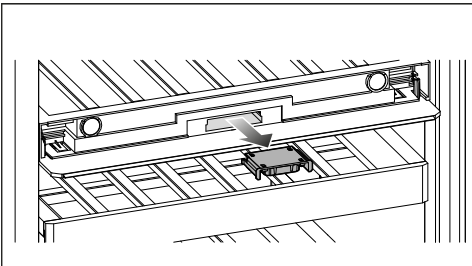

- Τραβήξτε έξω την υποδοχή του φίλτρου.

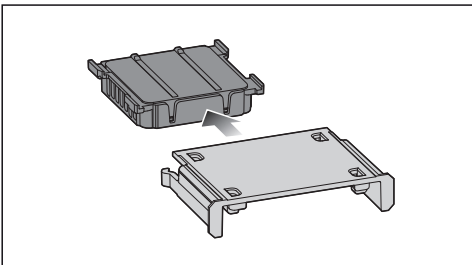

- Αφαιρέστε το χρησιμοποιημένο φίλτρο Active AirClean.
- Απορρίψτε το χρησιμοποιημένο φίλτρο Active AirClean στα οικιακά απορρίμματα.

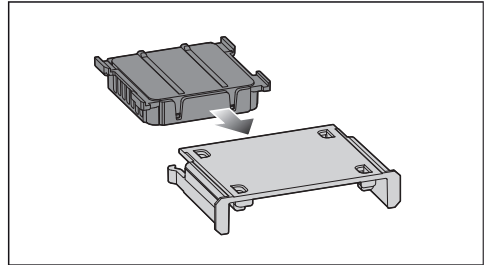

- Τοποθετήστε το καινούργιο φίλτρο Active AirClean στην υποδοχή του φίλτρου.

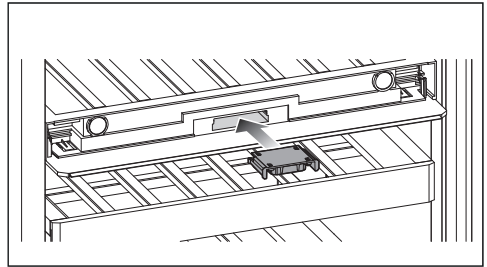

- Τοποθετήστε την υποδοχή φίλτρου με το καινούργιο φίλτρο Active AirClean στη θέση της.

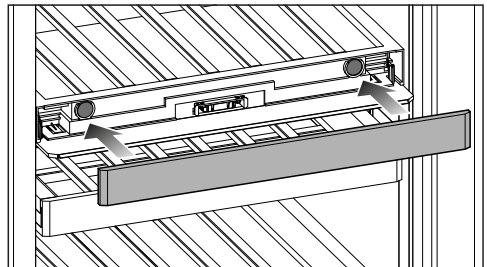

- Τοποθετήστε το Noteboard (πήχης για σημειώσεις) στη θέση του.

Καθαρισμός και φροντίδα

Επιβεβαίωση αλλαγής φίλτρου Active AirClean

- Πατήστε το σύμβολο  στην οθόνη.

Το σύμβολο  σβήνει από την οθόνη και ο μετρητής χρόνου μηδενίζεται.

Καθαρισμός πορτών συσκευής και πλαϊνών τοιχωμάτων

Αν η βρωμιά παραμένει για αρκετό χρονικό διάστημα, ενδεχομένως να μην μπορεί να αφαιρεθεί.

Το χρώμα των επιφανειών μπορεί να αλλοιωθεί.

Αφαιρείτε τη βρωμιά της πρόσοψης συσκευής και των πλαϊνών τοιχωμάτων καλύτερα αμέσως.

Όλες οι επιφάνειες είναι ευαίσθητες στις γρατζουνιές και το χρώμα τους μπορεί να αλλοιωθεί, αν έρθουν σ' επαφή με ακατάλληλα καθαριστικά.

Διαβάστε τις πληροφορίες στην ενότητα «Υποδείξεις για το καθαριστικό» στην αρχή αυτού του κεφαλαίου.

- Καθαρίστε τις επιφάνειες με ένα καθαρό απορροφητικό πανί, υγρό πλύσης πιάτων στο χέρι και ζεστό νερό. Για τον καθαρισμό μπορείτε ακόμη να χρησιμοποιήσετε ένα καθαρό, υγρό πανί από μικροΐνες, χωρίς απορρυπαντικό.
- Μετά τον καθαρισμό ξεπλένετε με καθαρό νερό και στεγνώνετε με ένα μαλακό πανί.
- Καθαρίστε την πόρτα της συσκευής με ένα καθαριστικό τζαμιών.

Καθαρισμός φλάντζας πόρτας

 Κίνδυνος ζημιάς εξαιτίας λανθασμένου καθαρισμού.

Η εφαρμογή λαδιού ή γράσου στο λάστιχο της πόρτας μπορεί να καταστήσει πορώδη την επιφάνειά της. Μην χρησιμοποιείτε έλαια ή λίπη στη φλάντζα πόρτας.

- Καθαρίζετε τακτικά τη φλάντζα πόρτας με καθαρό νερό και σκουπίζετε την στο τέλος προσεκτικά με πανί.

Καθαρισμός εγκάρσιων τομών αερισμού και εξαερισμού

Η συγκέντρωση σκόνης αυξάνει την κατανάλωση ρεύματος.

- Καθαρίζετε τακτικά τα ανοίγματα εξαερισμού με ένα πινέλο ή με ηλεκτρική σκούπα (χρησιμοποιείτε π.χ. τη βούρτσα σκαλιστών επιφανειών για τις σκούπες Miele).

Μετά τον καθαρισμό

- Τοποθετείτε όλα τα μέρη στη συσκευή.
- Ενεργοποιήστε τον συντηρητή κρασιών.
- Τοποθετήστε ξανά τις φιάλες κρασιού στον συντηρητή κρασιών και κλείστε την πόρτα της συσκευής.

Αυτόματη απόψυξη συσκευής

Ο συντηρητής κρασιών αποψύχεται αυτόματα.



Αντιμετώπιση προβλημάτων

Τις περισσότερες βλάβες και τα σφάλματα, που μπορεί να παρουσιαστούν κατά την καθημερινή χρήση, μπορείτε να τα αντιμετωπίσετε μόνοι σας. Σε πολλές περιπτώσεις εξοικονομείτε χρόνο και χρήμα, καθώς δεν χρειάζεται να καλέσετε το Miele Service.

Στη διεύθυνση www.miele.com/service θα βρείτε πληροφορίες για το πώς μπορείτε να αντιμετωπίσετε τις βλάβες μόνοι σας.

Οι παρακάτω πίνακες αποτελούν ένα βοήθημα για να εντοπίσετε τις αιτίες μιας βλάβης ή ενός σφάλματος και να τις εξαλείψετε.

Αποφεύγετε να ανοίγετε τη συσκευή, μέχρι να αποκατασταθεί η βλάβη, για να διατηρήσετε την απώλεια ψύξης σε χαμηλά επίπεδα.

Πρόβλημα	Αιτία και διόρθωση
Η συσκευή δεν έχει απόδοση ψύξης και ο εσωτερικός φωτισμός δεν λειτουργεί με ανοιχτή πόρτα.	Η συσκευή δεν είναι ενεργοποιημένη και στην οθόνη ανάβει η ένδειξη  . ■ Ενεργοποιήστε τον συντηρητή κρασιών.
	Το βύσμα παροχής δεν έχει τοποθετηθεί σωστά στην πρίζα. ■ Συνδέστε το βύσμα παροχής στην πρίζα. Αν η συσκευή είναι απενεργοποιημένη, στην οθόνη εμφανίζεται η ένδειξη  .
	Η ασφάλεια στον οικιακό ασφαλειοπίνακα έχει πέσει. Ο συντηρητής, η τάση ηλεκτρικού ρεύματος του σπιτιού ή κάποια άλλη συσκευή μπορεί να παρουσιάζουν βλάβη. ■ Καλέστε έναν ηλεκτρολόγο ή το Miele Service.

Αντιμετώπιση προβλημάτων

Πρόβλημα	Αιτία και διόρθωση
<p>Ο συμπιεστής ενεργοποιείται όλο και πιο συχνά και για περισσότερο χρόνο, η θερμοκρασία στη συσκευή πέφτει.</p>	<p>Τα ανοίγματα αερισμού και εξαερισμού είναι φραγμένα ή σκονισμένα.</p> <ul style="list-style-type: none"> ■ Μην καλύπτετε τα ανοίγματα αερισμού και εξαερισμού. ■ Καθαρίζετε τακτικά τα ανοίγματα αερισμού και εξαερισμού από τη σκόνη.
	<p>Η πόρτα συσκευής άνοιξε συχνά. Ή τοποθετήθηκαν πρόσφατα πάρα πολλές φιάλες.</p> <ul style="list-style-type: none"> ■ Ανοίγετε την πόρτα μόνο όταν είναι απαραίτητο και για όσο το δυνατόν πιο σύντομο χρονικό διάστημα. <p>Η απαιτούμενη θερμοκρασία αποκαθίσταται αυτόματα μετά από λίγο.</p>
	<p>Η πόρτα δεν έχει κλείσει σωστά.</p> <ul style="list-style-type: none"> ■ Κλείστε την πόρτα της συσκευής. <p>Η απαιτούμενη θερμοκρασία αποκαθίσταται αυτόματα μετά από λίγο.</p>
	<p>Η θερμοκρασία περιβάλλοντος είναι πολύ υψηλή. Όσο υψηλότερη είναι η θερμοκρασία περιβάλλοντος, τόσο περισσότερο λειτουργεί ο συμπιεστής.</p> <ul style="list-style-type: none"> ■ Λάβετε υπόψη τις υποδείξεις στο κεφάλαιο «Εγκατάσταση», ενότητα «Χώρος τοποθέτησης».
	<p>Η θερμοκρασία στον συντηρητή κρασιών έχει ρυθμιστεί πολύ χαμηλά.</p> <ul style="list-style-type: none"> ■ Διορθώστε τη ρύθμιση της θερμοκρασίας.
<p>Ο συμπιεστής λειτουργεί όλο και σπανιότερα και για μικρότερο χρονικό διάστημα, έτσι η θερμοκρασία στη συσκευή αυξάνεται.</p>	<p>Δεν πρόκειται για σφάλμα. Η ρυθμισμένη θερμοκρασία είναι πολύ υψηλή.</p> <ul style="list-style-type: none"> ■ Διορθώστε τη ρύθμιση της θερμοκρασίας. ■ Ελέγξτε τη θερμοκρασία ξανά μετά από 24 ώρες.
<p>Στο εσωτερικό της συσκευής συγκεντρώνεται νερό συμπύκνωσης. Ενδεχομένως δεν κλείνει σωστά η πόρτα της συσκευής.</p>	<p>Η φλάντζα πόρτας έχει ξεγλιστρήσει από την εγκοπή.</p> <ul style="list-style-type: none"> ■ Ελέγξτε, αν η φλάντζα πόρτας είναι τοποθετημένη σωστά στην εγκοπή.
	<p>Η φλάντζα της πόρτας έχει υποστεί ζημιά.</p> <ul style="list-style-type: none"> ■ Ελέγξτε αν η φλάντζα της πόρτας έχει υποστεί ζημιά.

Αντιμετώπιση προβλημάτων





Πρόβλημα	Αιτία και διόρθωση
Η μόνωση πόρτας έχει πάθει ζημιά ή πρέπει να αντικατασταθεί.	<p>Η μόνωση πόρτας μπορεί να αντικατασταθεί χωρίς εργαλεία.</p> <ul style="list-style-type: none">■ Αντικαταστήστε τα λάστιχα της πόρτας. Μπορείτε να τα προμηθευτείτε από τα καταστήματα πώλησης προϊόντων Miele ή από το τμήμα ανταλλακτικών της Miele.

Αντιμετώπιση προβλημάτων







Γενικά προβλήματα με τον συντηρητή κρασιών

Πρόβλημα	Αιτία και διόρθωση
Η επιθυμητή υγρασία αέρα στην κάτω ζώνη θερμοκρασίας δεν επιτυγχάνεται.	Η θερμοκρασία περιβάλλοντος είναι πολύ υψηλή ή πολύ χαμηλή. ■ Εξασφαλίστε θερμοκρασία περιβάλλοντος μεταξύ 19°C και 28°C.
	Στην κάτω ζώνη έχει ρυθμιστεί μια πολύ υψηλή θερμοκρασία. ■ Για τη μακροχρόνια αποθήκευση των κρασιών σας συνιστάται θερμοκρασία μεταξύ 12°C και 14°C.
	Η υγρασία αέρα περιβάλλοντος είναι πολύ χαμηλή. ■ Αν η υγρασία του αέρα περιβάλλοντος είναι πολύ χαμηλή, ενδέχεται υπό προϋποθέσεις να μην μπορεί να επιτευχθεί υψηλή υγρασία αέρα στις ζώνες συντήρησης.
	Η υγρασία αέρα στον συντηρητή κρασιών εξαρτάται κατά κύριο λόγο από τη συχνότητα και τη διάρκεια ανοίγματος της πόρτας, από τη θερμοκρασία περιβάλλοντος και από την υγρασία αέρα περιβάλλοντος, από το φορτίο και από τις ρυθμίσεις της συσκευής.
Οι πήξεις των ξύλινων ραφιών παραμορφώνονται.	Το ξύλο έχει τη χαρακτηριστική ιδιότητα να φουσκώνει, όταν απορροφά υγρασία και να συρρικνώνεται, όταν χάνει υγρασία. Αν επικρατεί πολύ υψηλή υγρασία αέρα μέσα στον συντηρητή κρασιών, τα ξύλινα μέρη αντιδρούν αντίστοιχα. Μπορεί λοιπόν, ανάλογα με τις συνθήκες, να σκεβρώσουν ή να «σκάσουν». «Κόμποι» και «νερά» στο ξύλο αποτελούν χαρακτηριστικά του συγκεκριμένου υλικού.
Πάνω στις ετικέτες των μπουκαλιών κρασιού σχηματίζεται μούχλα.	Αναλόγως με το είδος της κόλλας ενδέχεται να σχηματιστεί λεπτό στρώμα μούχλας στις ετικέτες. ■ Απομακρύνετε τη μούχλα χωρίς να μείνουν κατάλοιπα. Καθαρίζετε τα μπουκάλια κρασιού και τυχόν κατάλοιπα κόλλας.
Στους φελλούς των μπουκαλιών κρασιού δημιουργείται μια υγρή επίστρωση	Οι φελλοί έχουν οξειδωθεί από την επαφή με τον αέρα. ■ Σκουπίζετε την επίστρωση με ένα στεγνό πανί. Η επίστρωση δεν επηρεάζει την ποιότητα του κρασιού.















Αντιμετώπιση προβλημάτων

Πρόβλημα	Αιτία και διόρθωση
Δεν ακούγεται προειδοποιητικός ήχος, παρόλο που η πόρτα συσκευής παραμένει ανοιχτή για παρατεταμένο διάστημα.	<p>Δεν πρόκειται για σφάλμα. Ο προειδοποιητικός ήχος έχει απενεργοποιηθεί στη λειτουργία ρυθμίσεων. Αν θέλετε να ενεργοποιήσετε ξανά τον ηχητικό συναγερμό:</p> <ul style="list-style-type: none">■ Πατήστε το .■ Σαρώστε με το δάχτυλό σας προς τα αριστερά ή προς τα δεξιά, μέχρι να εμφανιστεί στο κέντρο η ένδειξη .■ Πατήστε το .■ Επιλέξτε την επιθυμητή ένταση ήχου σαρώνοντας με το δάχτυλο προς τα αριστερά ή προς τα δεξιά την μπάρα τμημάτων.■ Επιβεβαιώστε την επιθυμητή ρύθμιση, πατώντας την μπάρα τμημάτων. <p>Όταν είναι ενεργοποιημένοι οι προειδοποιητικοί ήχοι και τα ηχητικά σήματα, εμφανίζεται η ένδειξη  orange.</p>







Μηνύματα στην οθόνη

Μήνυμα	Αιτία και διόρθωση
Στην οθόνη ανάβει η ένδειξη , ο συντηρητής κρασιών δεν έχει απόδοση ψύξης, αλλά ο χειρισμός της συσκευής είναι εφικτός και ο εσωτερικός φωτισμός λειτουργεί.	<p>Η εκθεσιακή ρύθμιση είναι ενεργοποιημένη.</p> <ul style="list-style-type: none">■ Πατήστε το .■ Πατήστε το .■ Σαρώστε με το δάχτυλο προς τα αριστερά ή προς τα δεξιά, μέχρι να εμφανιστεί στο κέντρο η ένδειξη .■ Πατήστε το . <p>Μετά την απενεργοποίηση της εκθεσιακής ρύθμισης  η λειτουργία του συντηρητή κρασιών τερματίζεται και πρέπει να ενεργοποιηθεί ξανά.</p>



Αντιμετώπιση προβλημάτων



Μήνυμα	Αιτία και διόρθωση
<p>Στην οθόνη δεν εμφανίζεται τίποτα. Είναι μαύρη.</p>	<p>Η λειτουργία Sabbath  είναι ενεργοποιημένη: Ο εσωτερικός φωτισμός είναι κλειστός και ο συντηρητής κρασιών ψύχει.</p> <ul style="list-style-type: none"> ■ Αγγίξτε σε ένα σημείο τη μαύρη οθόνη. <p>Εμφανίζεται το .</p> <ul style="list-style-type: none"> ■ Πατήστε το . <p>Το  ανάβει πορτοκαλί.</p> <ul style="list-style-type: none"> ■ Πατήστε ξανά το σύμβολο . <p>Όταν η λειτουργία Sabbath είναι απενεργοποιημένη, το σύμβολο  ανάβει λευκό.</p> <hr/> <p>Η οθόνη δεν είναι σωστά συνδεδεμένη στον συντηρητή κρασιών.</p> <ul style="list-style-type: none"> ■ Πραγματοποιήθηκε σωστά η αλλαγή φοράς πόρτας; Ελέγξτε ξανά τη βυσματωτή σύνδεση ανάμεσα στον συντηρητή κρασιών και την οθόνη (βλ. συνοδευτικές οδηγίες συναρμολόγησης). <hr/> <p>Είναι ενεργοποιημένη η λειτουργία εξοικονόμησης ενέργειας: Αν δεν αγγίξετε την οθόνη για παρατεταμένο χρονικό διάστημα, η οθόνη μεταβαίνει στη λειτουργία εξοικονόμησης ενέργειας και σβήνει.</p>
<p>Στην οθόνη ανάβει η ένδειξη , ο χειρισμός του συντηρητή κρασιών δεν είναι εφικτός.</p>	<p>Η λειτουργία κλειδώματος είναι ενεργοποιημένη.</p> <ul style="list-style-type: none"> ■ Ξεκλειδώστε για λίγο τον συντηρητή κρασιών ή απενεργοποιήστε εντελώς τη λειτουργία κλειδώματος (βλ. κεφάλαιο «Προσαρμογή ρυθμίσεων»).
<p>Στην οθόνη ανάβει το  και επιπλέον ακούγεται ένα ηχητικό σήμα.</p>	<p>Η ένδειξη φίλτρου Active AirClean  σας υπενθυμίζει ότι το φίλτρο Active AirClean πρέπει να αντικατασταθεί.</p> <ul style="list-style-type: none"> ■ Αντικαταστήστε το φίλτρο ActiveAirClean (βλ. κεφάλαιο «Καθαρισμός και φροντίδα», ενότητα «Αλλαγή φίλτρου Active AirClean»). Επιβεβαιώστε την αλλαγή του φίλτρου ActiveAirClean πατώντας το  στην οθόνη. <p>Το  σβήνει από την οθόνη.</p>
<p>Στην οθόνη ανάβει κίτρινο το σύμβολο , επιπλέον ακούγεται ένας προειδοποιητικός ήχος και ο εσωτερικός φωτισμός αναβοσβήνει.</p>	<p>Ο συναγερμός πόρτας ενεργοποιήθηκε.</p> <ul style="list-style-type: none"> ■ Πατήστε το . <p>Ο προειδοποιητικός ήχος σταματά, το  σβήνει και ο εσωτερικός φωτισμός είναι ξανά συνεχώς αναμμένος.</p>

Αντιμετώπιση προβλημάτων

Μήνυμα	Αιτία και διόρθωση
<p>Σε μια ζώνη θερμοκρασίας, η ένδειξη   ανάβει κόκκινη και ακούγεται ένας προειδοποιητικός ήχος.</p>	<p>Ο συναγερμός θερμοκρασίας ενεργοποιήθηκε. Στη συγκεκριμένη ζώνη η θερμοκρασία είναι πολύ υψηλή ή χαμηλή σε σχέση με τη ρυθμισμένη.</p> <ul style="list-style-type: none">■ Πατήστε το  . <p>Η ένδειξη   σβήνει και ο προειδοποιητικός ήχος σταματά.</p> <p>Στην ένδειξη θερμοκρασίας της σχετικής ζώνης θερμοκρασίας αναβοσβήνει για περίπου 1 λεπτό η τιμή της υψηλότερης θερμοκρασίας που έχει σημειωθεί μέχρι στιγμή στη ζώνη. Στη συνέχεια, η ένδειξη θερμοκρασίας μεταβαίνει στην τρέχουσα θερμοκρασία της σχετικής ζώνης.</p> <p>Μπορείτε να κλείσετε πρόωρα την ένδειξη θερμοκρασίας που αναβοσβήνει:</p> <ul style="list-style-type: none">■ Αγγίξτε την ένδειξη θερμοκρασίας της ζώνης θερμοκρασίας. <p>Η εμφανιζόμενη μέγιστη θερμοκρασία διαγράφεται. Μετά εμφανίζεται στην ένδειξη θερμοκρασίας και πάλι η πραγματική θερμοκρασία εκείνης της στιγμής στη ζώνη θερμοκρασίας.</p> <ul style="list-style-type: none">■ Εξαλείψτε το αίτιο που προκάλεσε τον συναγερμό.

Αντιμετώπιση προβλημάτων

Μήνυμα	Αιτία και διόρθωση
<p>Στην οθόνη ανάβει κόκκινο το , και πλέον ακούγεται ένας προειδοποιητικός ήχος.</p>	<p>Εμφανίζεται ένδειξη διακοπής ρεύματος: Η θερμοκρασία στον συντηρητή κρασιών αυξήθηκε υπερβολικά τις τελευταίες ημέρες ή ώρες που μεσολάβησαν από τη διακοπή ρεύματος.</p> <ul style="list-style-type: none">■ Πατήστε το . <p>Η ένδειξη  σβήνει και ο προειδοποιητικός ήχος σταματά.</p> <p>Στην ένδειξη θερμοκρασίας αναβοσβήνει για περίπου 1 λεπτό η τιμή της υψηλότερης θερμοκρασίας που έχει σημειωθεί μέχρι στιγμής στον συντηρητή κρασιών. Στη συνέχεια, η ένδειξη θερμοκρασίας μεταβαίνει στην τρέχουσα θερμοκρασία.</p> <p>Μπορείτε να κλείσετε πρόωρα την ένδειξη θερμοκρασίας που αναβοσβήνει:</p> <ul style="list-style-type: none">■ Πατήστε στην ένδειξη θερμοκρασίας. <p>Η εμφανιζόμενη μέγιστη θερμοκρασία διαγράφεται. Μετά εμφανίζεται στην ένδειξη θερμοκρασίας και πάλι η πραγματική θερμοκρασία εκείνης της στιγμής. Ο συντηρητής κρασιών συνεχίζει να λειτουργεί πλέον με την τελευταία ρύθμιση θερμοκρασίας.■ Εξαλείψτε το αίτιο που προκάλεσε τον συναγερμό.</p>









Μήνυμα	Αιτία και διόρθωση
<p>Στην οθόνη ανάβει το  κόκκινο και μπορεί να εμφανίζεται ένας κωδικός σφάλματος F με ψηφία. Επιπλέον ακούγεται ένας προειδοποιητικός ήχος.</p>	<p>Υπάρχει βλάβη.</p> <ul style="list-style-type: none"> ■ Απενεργοποιήστε τον προειδοποιητικό ήχο πατώντας στην οθόνη το . ■ Ειδοποιήστε το Miele Service. <p>Για το μήνυμα της βλάβης θα χρειαστείτε, εκτός από τον εμφανιζόμενο κωδικό σφάλματος, την ονομασία μοντέλου και τον αριθμό κατασκευής του συντηρητή κρασιών. Μπορείτε να εμφανίσετε τις πληροφορίες αυτές απευθείας στην οθόνη:</p> <ul style="list-style-type: none"> ■ Πατήστε στην οθόνη το i. <p>Στην οθόνη εμφανίζονται τα απαραίτητα στοιχεία συσκευής.</p> <p>Με επιβεβαίωση πατώντας το , κλείνει η ένδειξη πληροφοριών και εμφανίζεται εκ νέου ο κωδικός σφάλματος.</p> <p>Μπορείτε επίσης να απενεργοποιήσετε τον συντηρητή κρασιών απευθείας από την ένδειξη σφάλματος.</p> <hr/> <p>Εμφανίζεται μια βλάβη συσκευής: Αυτή η ένδειξη έχει πάντα προτεραιότητα και ακυρώνει αμέσως κάθε ρύθμιση που κάνετε τη συγκεκριμένη στιγμή.</p> <p>Μια βλάβη συσκευής εμφανίζεται κατά προτεραιότητα, πριν από έναν συναγερμό πόρτας ή/και θερμοκρασίας.</p>

Αντιμετώπιση προβλημάτων

Εσωτερικός φωτισμός

 Κίνδυνος ηλεκτροπληξίας λόγω ανοικτών, ηλεκτροφόρων εξαρτημάτων. Με την αφαίρεση του καλύμματος φωτός μπορεί να έρθετε σε επαφή με ηλεκτροφόρα εξαρτήματα. Μην αφαιρείτε το καπάκι φωτός. Ο φωτισμός LED επιτρέπεται να αντικατασταθεί και να επισκευαστεί αποκλειστικά από το Miele Service.

 Κίνδυνος τραυματισμού από τον φωτισμό LED. Αυτός ο φωτισμός αντιστοιχεί στην κλάση κινδύνου RG 2. Αν το κάλυμμα είναι ελαττωματικό, υπάρχει κίνδυνος τραυματισμού των ματιών. Σε περίπτωση χαλασμένου καλύμματος λαμπτήρα μην κοιτάτε απευθείας στον φωτισμό με οπτικά εργαλεία (έναν φακό ή παρεμφερές) από πολύ κοντά.

Πρόβλημα	Αιτία και διόρθωση
Ο εσωτερικός φωτισμός δεν λειτουργεί.	Ο συντηρητής κρασιών δεν είναι ενεργοποιημένος. ■ Ενεργοποιήστε τον συντηρητή κρασιών.
	Η λειτουργία Sabbath  είναι ενεργοποιημένη: Η οθόνη είναι μαύρη και ο συντηρητής κρασιών ψύχει. ■ Αγγίξτε σε ένα σημείο τη μαύρη οθόνη. Εμφανίζεται το  . ■ Πατήστε το  . Το  ανάβει πορτοκαλί. ■ Πατήστε ξανά το σύμβολο  . Όταν η λειτουργία Sabbath είναι απενεργοποιημένη, το  ανάβει λευκό.
	Ο εσωτερικός φωτισμός απενεργοποιείται αυτόματα μετά από περίπου 15 λεπτά λόγω υπερθέρμανσης, όταν η πόρτα μένει ανοικτή. Αν δεν είναι αυτή η αιτία, τότε υπάρχει βλάβη. ■ Ειδοποιήστε το Miele Service.
Ο εσωτερικός φωτισμός ανάβει ακόμη και με κλειστή πόρτα συσκευής.	Δεν πρόκειται για σφάλμα. Είναι ενεργοποιημένος ο φωτισμός παρουσίασης. ■ Για να απενεργοποιήσετε τον φωτισμό παρουσίασης, αγγίξτε το πλήκτρο αφής του φωτισμού παρουσίασης  στην οθόνη. Το πλήκτρο αφής  δεν ανάβει πλέον πορτοκαλί.
Ο εσωτερικός φωτισμός αναβοσβήνει.	Δεν πρόκειται για σφάλμα. Ο συναγερμός πόρτας έχει ενεργοποιηθεί και ο εσωτερικός φωτισμός αναβοσβήνει ταυτόχρονα με τον προειδοποιητικό ήχο.

Ανάλυση αιτίας θορύβων

Ο συντηρητής κρασιών κατά τη λειτουργία του παράγει διάφορους θορύβους. Σε χαμηλή απόδοση ψύξης ο συντηρητής κρασιών λειτουργεί μεν εξοικονομώντας ενέργεια, αλλά για μεγαλύτερο χρονικό διάστημα. Η ένταση ήχου είναι χαμηλότερη.

Σε υψηλή απόδοση ψύξης τα τρόφιμα ψύχονται πιο γρήγορα.

Η ένταση ήχου είναι υψηλότερη.

Φυσιολογικοί θόρυβοι	Από τι προκαλούνται;
Σφύριγμα	Πραγματοποιείται έγχυση ψυκτικού μέσου στο κύκλωμα ψύξης.
Μπουρμπουλήθρες, γουργουρητό, παφλασμός	Το ψυκτικό μέσο ρέει μέσω των σωλήνων.
Βουητό	Ο συντηρητής κρασιών ψύχει.
Κλικ	Ο θερμοστάτης ενεργοποιεί ή απενεργοποιεί τον συμπιεστή.
Συριγμός, θρόισμα	Το βεντιλατέρ λειτουργεί.
Ήχος ραγίσματος	Τα υλικά του συντηρητή κρασιών διαστέλλονται.
Κροτάλισμα	Υποδηλώνει την ενεργή κατάσταση βαλβίδων ή κλαπέτων.
Ήχος αναρρόφησης (συντηρητές κρασιών με μηχανισμό επαναφοράς κλεισίματος πόρτας)	Η πόρτα της συσκευής με μηχανισμό επαναφοράς κλεισίματος ανοίγει ή κλείνει.
Οι θόρυβοι που προέρχονται από τον συμπιεστή και από τη ροή υγρών στο κύκλωμα ψύξης είναι αναπόφευκτοι.	

Αντιμετώπιση προβλημάτων

Θόρυβοι	Αιτία και αντιμετώπιση
Δόνηση, τρίξιμο, κροτάλισμα	Ο συντηρητής κρασιών δεν πατάει σε επίπεδο δάπεδο. Ευθυγραμμίστε τον συντηρητή κρασιών με ένα αλφάδι. Χρησιμοποιήστε τα ποδαράκια στήριξης στο κάτω μέρος του συντηρητή κρασιών.
	Ο συντηρητής κρασιών ακουμπά σε άλλα έπιπλα ή συσκευές. Μετακινήστε τον συντηρητή κρασιών.
	Τα ξύλινα/μεταλλικά ράφια δεν είναι σταθερά τοποθετημένα ή σφηνώνουν. Ελέγξτε τα αφαιρούμενα μέρη και επανατοποθετήστε τα.
	Τα μπουκάλια ή τα δοχεία ακουμπούν μεταξύ τους. Τακτοποιήστε τα μέσα στη συσκευή πιο αραιά.
	Το δεματικό καλωδίων, που χρησιμοποιήθηκε κατά τη μεταφορά (ανάλογα με το μοντέλο) κρέμεται ακόμα στο πίσω τοίχωμα της συσκευής. Αφαιρέστε το δεματικό καλωδίων που χρησιμοποιήθηκε κατά τη μεταφορά.

Στην ενότητα www.miele.com/service θα βρείτε πληροφορίες για το πώς μπορείτε να αντιμετωπίσετε τις βλάβες/τα σφάλματα μόνοι σας, καθώς και για ανταλλακτικά Miele.

Επικοινωνία σε περίπτωση βλάβης

Για να επισκευαστούν οι βλάβες στη συσκευή σας, τις οποίες δεν μπορείτε να διορθώσετε μόνοι σας, απευθυνθείτε π.χ. στο κατάστημα από το οποίο αγοράσατε τη συσκευή ή στο Miele Service.

Μπορείτε να επικοινωνήσετε με το Miele Service μέσω διαδικτύου στην παρακάτω ιστοσελίδα www.miele.com/service.

Στην τελευταία σελίδα του παρόντος εγγράφου θα βρείτε τα στοιχεία επικοινωνίας του Miele Service.

Όταν πρόκειται να καλέσετε το Miele Service, θα χρειαστεί να αναφέρετε τον τύπο και τον αριθμό κατασκευής (αριθμός παραγωγής/αριθμός κατασκευής SN). Και τα δύο αυτά στοιχεία θα τα βρείτε στην πινακίδα τύπου, στο εσωτερικό του ψυγείου ή, ανάλογα με το μοντέλο, από τη λειτουργία ρυθμίσεων στην ενότητα με τις πληροφορίες **i**.

Βάση δεδομένων EPREL

Από την 1η Μαρτίου 2021 οι πληροφορίες για την επισήμανση της κατανάλωσης ενέργειας και τις απαιτήσεις οικολογικού σχεδιασμού διατίθενται στην ευρωπαϊκή βάση δεδομένων προϊόντων (EPREL). Μπορείτε να βρείτε τη βάση δεδομένων προϊόντων στον σύνδεσμο <https://eprel.ec.europa.eu/>. Εδώ θα σας ζητηθεί να καταχωρίσετε τον τύπο της συσκευής σας.

Την ονομασία μοντέλου θα τη βρείτε στην πινακίδα τύπου, στο εσωτερικό του ψυγείου ή, ανάλογα με το μοντέλο, από τη λειτουργία ρυθμίσεων στην ενότητα με τις πληροφορίες **i**.

Klasse/Class		Ap-Type/AP-Type		Enthalpi/Gross Capacity		Coefficient/Coef. de Congel/Freezing Capacity	
Classes/Classe		AP-Type/AP-Type		Volume Brut/Capacitat Bruta		Pouvoir de Congel/Capac. Congeladora	
SN-ST		XXXI		XXXI			
Nutzinhalt		Ges / K	/ G	/ WEIN / RALT	R600a: XXg		
Net Capacity		Tot / R	/ F	/ WINE / CHILL			
Volume Util e		Tot / R	/ C	/ WINE / CHILL			
Capac. Util		Tot / F	/ C	/ WINE / CHILL			

Εγγύηση

Ο χρόνος εγγύησης της συσκευής είναι 2 χρόνια.

Περισσότερες πληροφορίες για τους όρους εγγύησης θα βρείτε στο συνοδευτικό έντυπο εγγύησης.

Πρόσθετα εξαρτήματα

Πανί από μικροΐνα για όλες τις χρήσεις

Το πανί από μικροΐνα βοηθά να απομακρυνθούν δακτυλικά αποτυπώματα και εύκολη βρωμιά από ανοξειδωτες προσόψεις, πίνακες χειρισμού συσκευών, παράθυρα, έπιπλα, τζάμια αυτοκινήτων, κ.λπ.

Εξοπλισμός MicroCloth

Ο εξοπλισμός MicroCloth αποτελείται από ένα πανί γενικής χρήσης, ένα πανί για γυάλινες επιφάνειες καθώς και ένα πανί γυαλίσματος.

Τα πανιά δεν σχίζονται και είναι εξαιρετικά ανθεκτικά. Χάρη στην κατασκευή τους από πολύ λεπτές μικροΐνες διασφαλίζουν εξαιρετική απόδοση καθαρισμού.

MicroCloth HyClean

Το MicroCloth HyClean είναι ένα αντιβακτηριδιακό πανί γενικής χρήσης ιδιαιτέρως ανθεκτικό. Μπορεί να χρησιμοποιηθεί στεγνό ή υγρό, με ή χωρίς καθαριστικό.

Φίλτρο Active AirClean

Το φίλτρο Active AirClean φροντίζει για τη βέλτιστη ανανέωση του αέρα ανάμεσα στις ζώνες θερμοκρασίας και επομένως για μια υψηλή ποιότητα αέρα.

Μπορείτε να παραγγείλετε πρόσθετα εξαρτήματα από το ηλεκτρονικό κατάστημα της Miele στη διεύθυνση www.miele-shop.gr. Τα προϊόντα αυτά μπορείτε επίσης να τα προμηθευτείτε από το Miele Service (βλ. τέλος αυτών των οδηγιών χρήσης) και από τα εξειδικευμένα καταστήματα πώλησης προϊόντων Miele.

Χώρος τοποθέτησης

 Κίνδυνος ζημιάς λόγω υψηλής υγρασίας αέρα.

Σε περίπτωση υψηλής υγρασίας αέρα μπορεί να παραμείνει συμπύκνωμα στις εξωτερικές επιφάνειες της συσκευής.

Αυτό το νερό συμπύκνωσης μπορεί να οδηγήσει σε διάβρωση των εξωτερικών τοιχωμάτων της συσκευής.

Τοποθετήστε τη συσκευή σε ξηρό ή/και κλιματιζόμενο χώρο με επαρκή αερισμό.

Μετά την τοποθέτηση βεβαιωθείτε ότι η πόρτα της συσκευής κλείνει σωστά και ότι έχουν τηρηθεί οι απαιτούμενες διαστάσεις για τα ανοίγματα αερισμού και εξαερισμού.

 Κίνδυνος πυρκαγιάς και πρόκλησης ζημιών από συσκευές που εκπέμπουν θερμότητα.

Οι συσκευές που εκπέμπουν θερμότητα μπορεί να αναφλεγούν και να αρπάξει φωτιά ο συντηρητής κρασιών.

Μην τοποθετείτε συσκευές που εκπέμπουν θερμότητα, όπως π.χ. μίνι φούρνοι, αυτόνομες διπλές εστίες ή τοστιέρες, πάνω στον συντηρητή κρασιών.

 Κίνδυνος πυρκαγιάς και ζημιάς από ακάλυπτη φλόγα.

Ο συντηρητής κρασιών μπορεί να πάρει φωτιά από ακάλυπτη φλόγα.

Μην πλησιάζετε στον συντηρητή κρασιών ακάλυπτη φλόγα, π.χ. κερί.

Κατάλληλο είναι ένα δωμάτιο ξηρό και καλά αεριζόμενο.

Λάβετε υπόψη κατά την επιλογή του χώρου τοποθέτησης ότι η κατανάλωση ενέργειας του συντηρητή κρασιών αυξάνεται σε περίπτωση που τοποθετηθεί κοντά σε θερμαντικό σώμα, κουζίνα ή κάποια άλλη πηγή θερμότητας.

Αποφεύγετε την απευθείας ηλιακή ακτινοβολία.

Όσο υψηλότερη είναι η θερμοκρασία περιβάλλοντος, τόσο περισσότερο λειτουργεί ο συμπιεστής και τόσο υψηλότερη είναι η κατανάλωση ενέργειας.

Κατά την τοποθέτηση του συντηρητή κρασιών λάβετε υπόψη και τα ακόλουθα:

- Η πρίζα δεν πρέπει να βρίσκεται πίσω από τη συσκευή και πρέπει να είναι εύκολα προσβάσιμη σε περίπτωση έκτακτης ανάγκης.
- Το βύσμα και το καλώδιο ηλεκτρικής σύνδεσης της συσκευής δεν επιτρέπεται να ακουμπούν στην πίσω πλευρά του συντηρητή κρασιών, καθώς μπορεί να υποστούν ζημιά εξαιτίας κραδασμών του συντηρητή κρασιών.
- Μην συνδέετε ούτε άλλες συσκευές σε πρίζες στον χώρο πίσω από τη συσκευή.
- Κατά την τοποθέτηση του συντηρητή κρασιών προσέξτε να μην μαγκώσει ή υποστεί ζημιά το καλώδιο του ηλεκτρικής σύνδεσης.
- Μην τοποθετείτε ή χρησιμοποιείτε πολύμπριζα ή κλέμες ράγας ή άλλες ηλεκτρονικές συσκευές (π.χ. μετασχηματιστές αλογόνου) στο πίσω μέρος της συσκευής.

Εγκατάσταση

- Το δάπεδο στο σημείο τοποθέτησης πρέπει να είναι οριζόντιο και επίπεδο και πρέπει να έχει το ίδιο ύψος με το δάπεδο στη γύρω περιοχή.

Κλιματική κλάση

Ο συντηρητής κρασιών είναι κατασκευασμένος για μια συγκεκριμένη κλιματική κλάση (εύρος θερμοκρασίας περιβάλλοντος), της οποίας τα όρια πρέπει να τηρούνται. Η κλιματική κλάση αναγράφεται στην πινακίδα τύπου στο εσωτερικό του συντηρητή κρασιών.

Κλιματική κλάση	Θερμοκρασία περιβάλλοντος
SN	10 έως 32°C
N	16 έως 32°C
ST	16 έως 38°C
T	16 έως 43°C
SN-ST	10 έως 38°C
SN-T	10 έως 43°C

Μια χαμηλότερη θερμοκρασία περιβάλλοντος οδηγεί σε μεγαλύτερη διάρκεια παύσης λειτουργίας του συμπιεστή, με αποτέλεσμα ο συντηρητής κρασιών υπό προϋποθέσεις να μην μπορεί να διατηρήσει την απαιτούμενη θερμοκρασία.

Απαιτήσεις αερισμού και εξαερισμού

 Κίνδυνος πυρκαγιάς και ζημιάς λόγω ανεπαρκούς αερισμού.

Όταν δεν είναι επαρκής ο εξαερισμός της συσκευής, λειτουργεί συχνότερα ο συμπιεστής και λειτουργεί για μεγαλύτερο χρονικό διάστημα. Αυτό οδηγεί σε αυξημένη κατανάλωση ρεύματος και σε αυξημένη θερμοκρασία λειτουργίας του συμπιεστή, κάτι που μπορεί να προκαλέσει ζημιά στον συμπιεστή.

Φροντίζετε για τον επαρκή εξαερισμό της συσκευής.

Διατηρείτε οπωσδήποτε τα υπάρχοντα ανοίγματα αερισμού και εξαερισμού.

Τα ανοίγματα εξαερισμού δεν επιτρέπεται να καλύπτονται ή να εμποδίζονται.

Επιπλέον, πρέπει να καθαρίζονται τακτικά από τη σκόνη.

Ο αέρας στο πίσω τοίχωμα της συσκευής θερμαίνεται. Για τον λόγο αυτό πρέπει να διασφαλίζεται η απρόσκοπτη ροή αέρα (βλέπε ενότητα «Διαστάσεις συσκευής»).

Τοποθέτηση πολλών συντηρητών κρασιών/ψυγείων

 Κίνδυνος ζημιάς λόγω συμπυκνώματος στους εξωτερικούς τοίχους της συσκευής.

Σε περίπτωση υψηλής υγρασίας μπορεί να παραμείνει συμπύκνωμα ανάμεσα στα εξωτερικά τοιχώματα των συντηρητών κρασιών και να προκαλέσει διάβρωση.

Γενικά **μην** τοποθετείτε έναν συντηρητή κρασιών **ακριβώς** δίπλα από άλλους συντηρητές κρασιών/ψυγεία.

Πρέπει να διατηρείται απόσταση 70 mm ανάμεσα στους συντηρητές κρασιών/ψυγεία.

Ωστόσο, ο συντηρητής κρασιών σας μπορεί να τοποθετηθεί δίπλα σε συγκεκριμένα μοντέλα τα οποία διαθέτουν σύστημα εσωτερικής θέρμανσης πλαισίων τοιχωμάτων.

Χρήσιμη συμβουλή: Ενημερωθείτε από το κατάστημα που αγοράσατε τη συσκευή για τους συνδυασμούς που μπορούν να γίνουν με τη συσκευή σας.

Αλλαγή ανοίγματος πόρτας

Ο συντηρητής κρασιών παραδίδεται με την πόρτα να ανοίγει δεξιά. Αν η πόρτα πρέπει να ανοίγει αριστερά, τότε θα πρέπει να αλλάξετε την πλευρά ανοίγματος της πόρτας (βλέπε συνοδευτικές οδηγίες συναρμολόγησης).

Χρήσιμη συμβουλή: Για να προστατέψετε την πόρτα της συσκευής και το δάπεδό σας κατά τις εργασίες αλλαγής κατεύθυνσης ανοίγματος πόρτας, απλώστε κατάλληλο προστατευτικό υλικό στο δάπεδο μπροστά από τον συντηρητή κρασιών.

 Κίνδυνος τραυματισμού και ζημιάς από ηλεκτροφόρα μέρη.

Κατά την αλλαγή φοράς της πόρτας έρχεστε σε επαφή με ηλεκτροφόρα μέρη.

Αποσυνδέστε το φως παροχής, πριν εκτελέσετε την αλλαγή φοράς της πόρτας.

 Κίνδυνος τραυματισμού και ζημιάς λόγω του μεγάλου βάρους της πόρτας.

Αν η αλλαγή πλευράς ανοίγματος της πόρτας εκτελείται από ένα μόνο άτομο, υπάρχει αυξημένος κίνδυνος τραυματισμού και πρόκλησης ζημιών. Αλλάζετε την πλευρά ανοίγματος της πόρτας οπωσδήποτε με τη βοήθεια ενός δεύτερου προσώπου.

Εγκατάσταση

Τοποθέτηση συνοδευτικών αποστατών τοίχου

Θα πρέπει να χρησιμοποιηθούν αποστάτες τοίχου για να επιτευχθεί η κατάλληλη ηλεκτρικού ρεύματος που αναφέρεται, καθώς και για να αποφευχθεί η δημιουργία σταγονιδίων νερού σε υψηλή θερμοκρασία περιβάλλοντος. Με την τοποθέτηση των αποστατών τοίχου, το βάθος του συντηρητή κρασιών αυξάνεται κατά περίπου 15 mm.

Αν δεν χρησιμοποιηθούν οι αποστάτες τοίχου, η λειτουργία του συντηρητή κρασιών δεν επηρεάζεται. Ωστόσο, με μικρότερη απόσταση από τον τοίχο αυξάνεται ελάχιστα η κατανάλωση ηλεκτρικού ρεύματος της συσκευής.

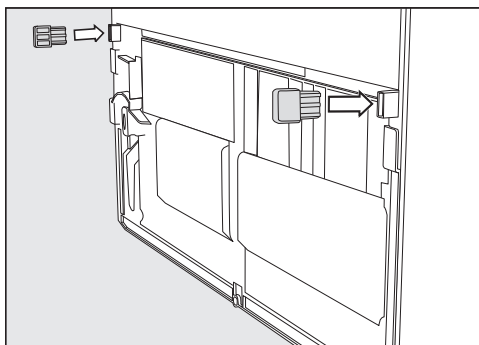

- Τοποθετήστε τους αποστάτες τοίχου στην πίσω πλευρά του συντηρητή κρασιών κάτω αριστερά και κάτω δεξιά.

Τοποθέτηση συντηρητή κρασιών

⚠ Κίνδυνος τραυματισμού και ζημιάς λόγω ανατροπής της συσκευής. Αν ο συντηρητής κρασιών τοποθετηθεί από ένα μόνο άτομο, υπάρχει αυξημένος κίνδυνος τραυματισμού και ζημιάς.

Εκτελέστε την τοποθέτηση του συντηρητή κρασιών οπωσδήποτε με τη βοήθεια δεύτερου ατόμου.

⚠ Κίνδυνος πρόκλησης ζημιάς και τραυματισμού από πρόσκρουση της πόρτας στον τοίχο.

Η πόρτα της συσκευής μπορεί να προσκρούσει στον τοίχο του δωματίου και να υποστεί ζημιά. Αν η πόρτα είναι γυάλινη και η γυάλινη επιφάνειά της υποστεί ζημιά, μπορεί να προκληθούν τραυματισμοί.

Προστατεύστε την πόρτα της συσκευής από πρόσκρουση, π.χ. τοποθετώντας ειδικά τσόχινα στοπ στον τοίχο.

⚠ Κίνδυνος ζημιάς στο δάπεδο.

Η μετακίνηση του συντηρητή κρασιών μπορεί να προκαλέσει ζημιές στο δάπεδο.

Μετακινείτε τον συντηρητή κρασιών προσεκτικά επάνω σε ευαίσθητα δάπεδα.

Για διευκόλυνση της τοποθέτησης στην πίσω πλευρά του συντηρητή κρασιών υπάρχουν λαβές μεταφοράς στο επάνω μέρος και ροδάκια μεταφοράς στο κάτω μέρος.

Χρήσιμη συμβουλή: Εκτελέστε την τοποθέτηση του συντηρητή κρασιών μόνο σε άδεια κατάσταση.

- Φέρτε τον συντηρητή κρασιών όσο το δυνατόν πιο κοντά στον προβλεπόμενο χώρο τοποθέτησης.
- Συνδέστε τον συντηρητή κρασιών στο ηλεκτρικό δίκτυο, όπως περιγράφεται στο κεφάλαιο «Εγκατάσταση», ενόητα «Ηλεκτρική σύνδεση».
- Μετακινήστε τον συντηρητή κρασιών προσεκτικά στον προβλεπόμενο χώρο τοποθέτησης.
- Τοποθετήστε τον συντηρητή κρασιών χρησιμοποιώντας τους αποστάτες τοίχου (αν είναι εγκατεστημένοι) ή με το πίσω μέρος του απευθείας στον τοίχο.

Ευθυγράμμιση του συντηρητή κρασιών



Κίνδυνος ζημιάς και τραυματισμού από πτώση της πόρτας ή ανατροπή του συντηρητή κρασιών. Αν το πρόσθετο ποδαράκι στήριξης στο κάτω εξάρτημα σύνδεσης δεν εφάπτεται καλά στο δάπεδο, υπάρχει κίνδυνος πτώσης της πόρτας ή ανατροπής του συντηρητή κρασιών. Περιστρέψτε με το συνοδευτικό διπλό κλειδί το ποδαράκι στήριξης, μέχρι αυτό να εφάπτεται στο δάπεδο. Στη συνέχεια, ξεβιδώστε κι άλλο το ποδαράκι στήριξης κατά ένα τέταρτο της περιστροφής.

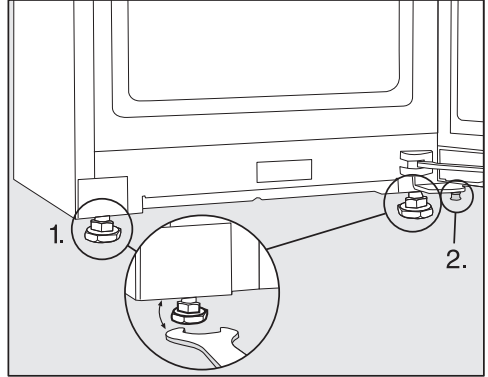

- Ευθυγραμμίστε τον συντηρητή κρασιών με ένα αλφάδι και με το συνοδευτικό διπλό κλειδί και στηρίξτε την πόρτα του.

1. Ρυθμίστε τα μπροστινά βιδωτά πόδια.
2. Ξεβιδώστε το άλλο ποδαράκι στήριξης μέχρι να ακουμπήσει στο δάπεδο. Στη συνέχεια, ξεβιδώστε κι άλλο το ποδαράκι στήριξης κατά ένα τέταρτο της περιστροφής.

Εγκατάσταση

Εντοιχισμός συντηρητή κρασιών σε σύνθετο κουζίνας

Γύρω από τον συντηρητή κρασιών μπορούν να τοποθετηθούν ντουλάπια κουζίνας.

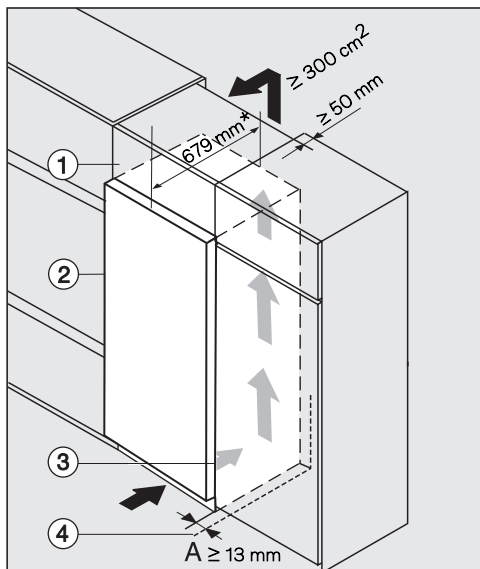

- ① Κρεμαστό ντουλάπι
- ② Συντηρητής κρασιών, βάθος πόρτας = 75 mm
- ③ Ντουλάπι κουζίνας
- ④ Τοίχος

* Σε συντηρητές κρασιών με εγκατεστημένους αποστάτες τοίχου το βάθος της συσκευής αυξάνεται κατά περίπου 15 mm.

⚠ Κίνδυνος πυρκαγιάς και ζημιάς λόγω ανεπαρκούς αερισμού.
Όταν δεν είναι επαρκής ο εξαερισμός της συσκευής, λειτουργεί συχνότερα ο συμπιεστής και λειτουργεί για μεγαλύτερο χρονικό διάστημα. Αυτό οδηγεί σε αυξημένη κατανάλωση ρεύματος και σε αυξημένη θερμοκρασία λειτουργίας του συμπιεστή, κάτι που μπορεί να προκαλέσει ζημιά στον συμπιεστή.

Φροντίζετε για τον επαρκή εξαερισμό της συσκευής.

Διατηρείτε οπωσδήποτε τα υπάρχοντα ανοίγματα αερισμού και εξαερισμού.

Τα ανοίγματα εξαερισμού δεν επιτρέπεται να καλύπτονται ή να εμποδίζονται.

Επιπλέον, πρέπει να καθαρίζονται τακτικά από τη σκόνη.

Όσο μεγαλύτερο είναι το άνοιγμα εξαερισμού, τόσο πιο οικονομικά δουλεύει ο συμπιεστής.

- Τοποθετήστε τον συντηρητή κρασιών δίπλα στο ντουλάπι κουζίνας ③.
- Η πρόσοψη της συσκευής πρέπει να προεξέχει από την πρόσοψη του ντουλαπιού κουζίνας κατά απόσταση τουλάχιστον ίση με το βάθος της πόρτας. Αυτό θα επιτρέψει το ανεμπόδιστο άνοιγμα και κλείσιμο της πόρτας της συσκευής.
- Κατά την τοποθέτηση του συντηρητή κρασιών δίπλα σε τοίχο ④ είναι απαραίτητο να τηρείται από την πλευρά των μεντεσέδων ανάμεσα στον τοίχο ④ και τον συντηρητή ② μια απόσταση ασφαλείας **(A)**.
- Για να προσαρμόσετε τον συντηρητή κρασιών στο ύψος του σύνθετου κουζίνας, μπορείτε να τοποθετήσετε επάνω από τον συντηρητή ένα επιπλέον κρεμαστό ντουλάπι ① κατάλληλων διαστάσεων.

Σε όλο το πλάτος του πρόσθετου κρεμαστού ντουλαπιού πρέπει να διέρχεται ένα κανάλι εξαερισμού με βάθος 50 mm.

Η διατομή εξαερισμού κάτω από την οροφή πρέπει να ανέρχεται σε τουλάχιστον 300 cm², έτσι ώστε ο θερμός αέρας να μπορεί να αναρροφάται ανεμπόδιστα.

Εγκατάσταση

Διαστάσεις συσκευής

Διαστάσεις τοποθέτησης/Κάτοψη

Όλες οι διαστάσεις δίνονται σε mm.

Η σωστή λειτουργία του συντηρητή κρασιών διασφαλίζεται, εφόσον τα προκαθορισμένα ανοίγματα αερισμού και εξαερισμού διατηρούνται ανοικτά.

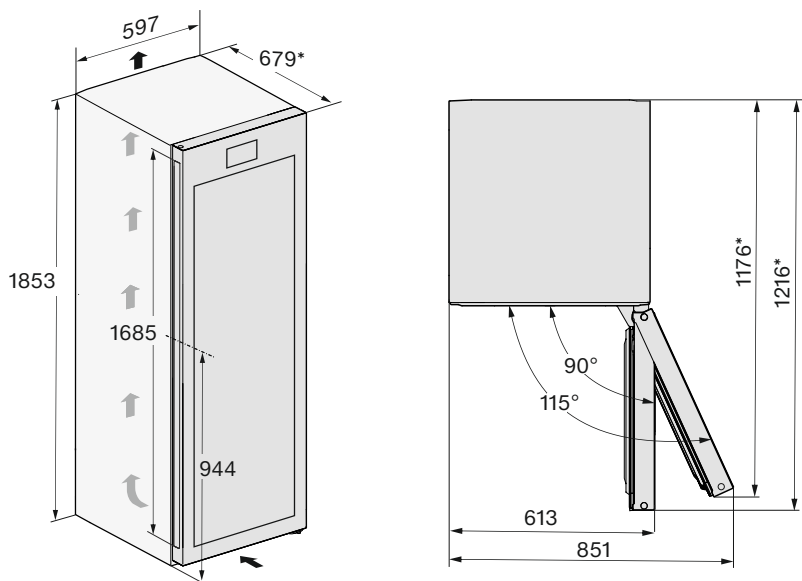

* Διαστάσεις χωρίς τοποθετημένους αποστάτες τοίχου. Αν χρησιμοποιηθούν οι παρεχόμενοι αποστάτες τοίχου, το βάθος της συσκευής αυξάνεται κατά 15 mm.

Διαστάσεις τοποθέτησης/Κάτοψη side-by-side

Περισσότερες πληροφορίες θα βρείτε σε αυτό το κεφάλαιο στην ενότητα «Τοποθέτηση περισσότερων του ενός ψυγείων δίπλα-δίπλα» και στις οδηγίες συναρμολόγησης που συνοδεύουν το κιτ τοποθέτησης side-by-side.

Όλες οι διαστάσεις δίνονται σε mm.

Η σωστή λειτουργία των ψυγείων/συντηρητών κρασιών διασφαλίζεται, εφόσον οι προκαθορισμένες διατομές αερισμού και εξαερισμού διατηρούνται ανοιχτές.

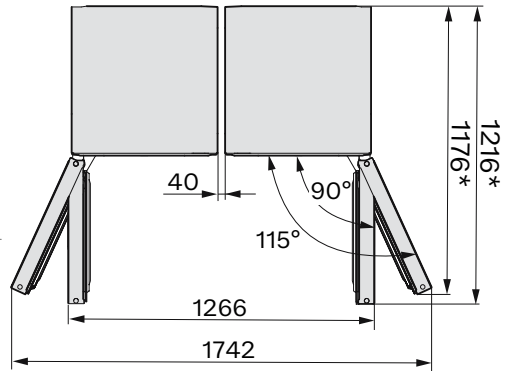
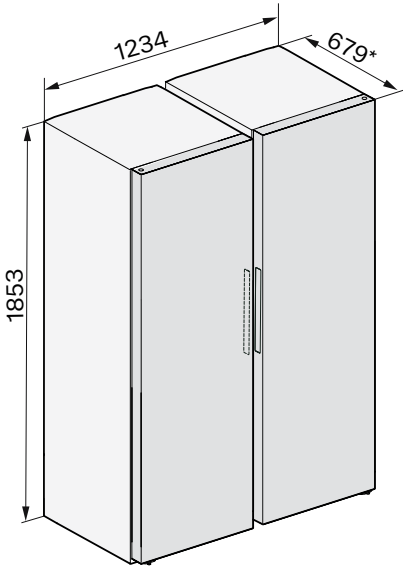

* Διαστάσεις χωρίς τοποθετημένους αποστάτες τοίχου. Αν χρησιμοποιηθούν οι παρεχόμενοι αποστάτες τοίχου, το βάθος της συσκευής αυξάνεται κατά 15 mm.

Εγκατάσταση

Συνδέσεις

Όλες οι διαστάσεις δίνονται σε mm.

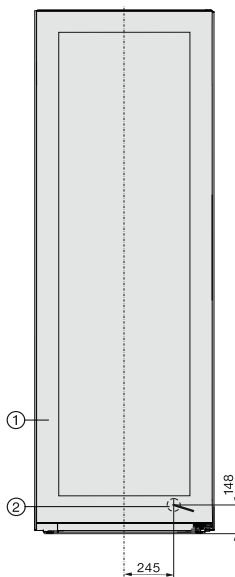

- ① Μπροσινή όψη
- ② Μήκος ηλεκτρικού καλωδίου = 2.000 mm
Μπορείτε να προμηθευτείτε μακρύτερο ηλεκτρικό καλώδιο από το Miele Service.

Ηλεκτρική σύνδεση

Ο συντηρητής κρασιών επιτρέπεται να συνδεθεί σε πρίζα σούκο αποκλειστικά και μόνο με το συνοδευτικό καλώδιο ηλεκτρικής σύνδεσης.

Τοποθετήστε τον συντηρητή κρασιών με τέτοιο τρόπο, ώστε η πρίζα να είναι ελεύθερα προσβάσιμη. Εάν η πρίζα δεν είναι ελεύθερα προσβάσιμη, βεβαιωθείτε ότι στον χώρο της εγκατάστασης υπάρχει διάταξη ολοπολικής αποσύνδεσης από το δίκτυο.

 Κίνδυνος πυρκαγιάς λόγω υπερθέρμανσης.

Η λειτουργία του συντηρητή κρασιών με πολύπριζα και μπαλαντέζες μπορεί να προκαλέσει υπερφόρτωση των καλωδίων.

Για λόγους ασφαλείας, μην χρησιμοποιείτε πολύπριζα και μπαλαντέζες.

Η ηλεκτρική σύνδεση πρέπει να έχει γίνει σύμφωνα με τις προδιαγραφές VDE 0100.

Για λόγους ασφαλείας, συνιστούμε τη χρήση ενός διακόπτη προστασίας από παραμένον ρεύμα (RCD) τύπου  στον αντίστοιχο οικιακό ασφαλειοπίνακα για την ηλεκτρική σύνδεση του συντηρητή κρασιών.

Ένα κατεστραμμένο καλώδιο ηλεκτρικής σύνδεσης επιτρέπεται να αντικατασταθεί μόνο από ένα ειδικό καλώδιο ηλεκτρικής σύνδεσης του ίδιου τύπου (διατίθεται από το Miele Service). Για λόγους ασφαλείας, η αντικατάσταση επιτρέπεται να γίνει μόνο από εξειδικευμένο τεχνικό ή από το Miele Service.

Τα στοιχεία για την ονομαστική ισχύ και την αντίστοιχη ασφάλεια περιέχονται στις παρούσες οδηγίες χρήσης ή στην πινακίδα τύπου. Συγκρίνετε αυτά τα στοιχεία με τα δεδομένα της επιτόπιας

ηλεκτρολογικής σύνδεσης. Σε περίπτωση αμφιβολίας απευθυνθείτε σε ηλεκτρολόγο.

Είναι δυνατή η προσωρινή ή μόνιμη λειτουργία σε σύστημα παροχής ηλεκτρικής ενέργειας αυτόνομο ή μη συγχρονισμένο σε δίκτυο (όπως π.χ. αυτόνομα δίκτυα, εφεδρικά συστήματα). Απαραίτητη προϋπόθεση για τη λειτουργία είναι το σύστημα τροφοδοσίας να συμμορφώνεται με τις προδιαγραφές του προτύπου EN 50160 ή συγκρίσιμων προτύπων.

Τα μέτρα προστασίας που προβλέπονται στην οικιακή εγκατάσταση και σε αυτό το προϊόν Miele πρέπει επίσης να διασφαλίζουν τη λειτουργία τους σε απομονωμένη λειτουργία ή σε λειτουργία μη συγχρονισμένη σε δίκτυο ή να αντικαθίστανται από ισοδύναμα μέτρα στην εγκατάσταση. Όπως περιγράφεται, για παράδειγμα, στην τρέχουσα έκδοση του VDE-AR-E 2510-2.

Η Miele συνιστά: Εγκαταστήστε κατάλληλες προστατευτικές διατάξεις (επιτηρητές, συστήματα αδιάλειπτης τροφοδότησης ισχύος κ.λπ.) στην εσωτερική ηλεκτρική σας εγκατάσταση, ώστε να προλαμβάνεται η πρόκληση ζημιών ή η εμφάνιση ανωμαλιών στη λειτουργία των συσκευών σας.

Εγκατάσταση

Διαστάσεις σύνδεσης

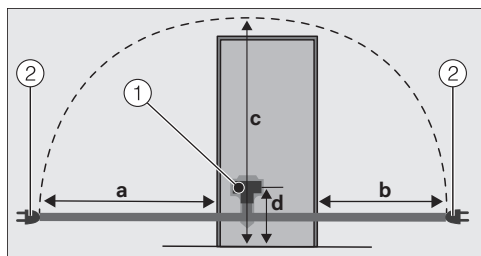

Πίσω μέρος του ψυγείου/συντηρητή κρασιών

- ① Βύσμα συσκευής
- ② Βύσμα παροχής

a	b	c	d
1.800 mm	1.400 mm	2.100 mm	200 mm

Σύνδεση του συντηρητή κρασιών

- Εισαγάγετε το φις της συσκευής.

Προσέξτε, ώστε το φις της συσκευής να εφαρμόσει σωστά.

- Τοποθετείτε το φις της συσκευής στην πρίζα.

Ο συντηρητής κρασιών είναι τώρα συνδεδεμένος με το ηλεκτρικό ρεύμα.

Δια της παρούσης η εταιρεία Miele δηλώνει ότι αυτός ο συντηρητής κρασιών ανταποκρίνεται στην οδηγία 2014/53/EU.

Το πλήρες κείμενο της Δήλωσης Πιστότητας της Ευρωπαϊκής Ένωσης είναι διαθέσιμο μέσω internet στις διευθύνσεις που ακολουθούν:

- Προϊόντα, λήψη, στη διεύθυνση www.miele.gr
- Service, ζήτηση πληροφοριών, οδηγίες χρήσης, στη διεύθυνση <https://miele.gr/manual> με εισαγωγή της ονομασίας του προϊόντος ή του αριθμού κατασκευής

Ζώνη συχνοτήτων	2,4000 GHz – 2,4835 GHz
-----------------	----------------------------

Μέγιστη ισχύς εκπομπής < 100 mW

Πνευματικά δικαιώματα και άδειες χρήσης

Για τον χειρισμό και τον έλεγχο της μονάδας επικοινωνίας η Miele χρησιμοποιεί δικό της λογισμικό ή λογισμικό τρίτων που δεν υπόκειται στους όρους της εμπονομαζόμενης άδειας χρήσης λογισμικού ανοιχτού κώδικα. Το συγκεκριμένο λογισμικό ή/και τα στοιχεία του προστατεύονται από πνευματικά δικαιώματα. Οφείλετε να σεβαστείτε τα πνευματικά δικαιώματα της Miele καθώς και των τρίτων παρόχων λογισμικού.

Επιπλέον, η ενσωματωμένη στη συσκευή μονάδα επικοινωνίας περιέχει στοιχεία λογισμικού που διατίθενται υπό τους όρους της άδειας χρήσης λογισμικού ανοιχτού κώδικα. Από ένα πρόγραμμα περιήγησης στο Web ([http\[s\]://<διεύθυνση ip>/Licenses](http[s]://<διεύθυνση ip>/Licenses)) μπορείτε να αναζητήσετε και να προβάλετε τοπικά μέσω IP τα στοιχεία λογισμικού ανοιχτού κώδικα, συμπεριλαμβανομένων των σχετικών σημειώσεων για τα πνευματικά δικαιώματα, καθώς και των αντιγράφων των εκάστοτε ισχυόντων όρων της άδειας χρήσης, καθώς και κατά περίπτωση τυχόν περαιτέρω πληροφορίες. Οι πολιτικές ευθύνης και εγγύησης στο πλαίσιο των όρων άδειας λογισμικού ανοιχτού κώδικα, οι οποίες παρατίθενται στο συγκεκριμένο σημείο, ισχύουν αποκλειστικά σε σχέση με τους εκάστοτε κατόχους δικαιωμάτων.

ΟΙΚΙΑΚΕΣ ΣΥΣΚΕΥΕΣ

Πλυντήρια-στεγνωτήρια-σιδερωτήρια ρούχων, ηλεκτρικές σκούπες, πλυντήρια πιάτων, ψυγεία, οριζόντιοι καταψύκτες, συντηρητές κρασιών, κουζίνες, εστίες ηλεκτρικές ή αερίου, απορροφητήρες κουζίνας, φούρνοι μικροκυμάτων, φούρνοι ατμού, καφετιέρες.

ΕΠΙΠΛΑ ΚΟΥΖΙΝΑΣ

Συγκροτήματα επίπλων κουζίνας
και όλοι οι τύποι εντοιχιζόμενων ηλεκτρικών συσκευών.

ΕΠΑΓΓΕΛΜΑΤΙΚΕΣ ΣΥΣΚΕΥΕΣ

Επαγγελματική φροντίδα ιματισμού: πλυντήρια-στεγνωτήρια-σιδερωτήρια. Πλυντήρια πιάτων, πλυντήρια ποτηριών, ειδικά πλυντήρια για καθαρισμό και απολύμανση ιατροτεχνολογικών προϊόντων και σκευών εργαστηρίων.

ΑΘΗΝΑ
ΚΕΝΤΡΙΚΑ ΓΡΑΦΕΙΑ – ΕΚΘΕΣΗ
Λεωφόρος Κηφισίας 69
15124 Μαρούσι

801 222 4444 (αστική χρέωση πανελλαδικά)
210 679 4444 (από κινητό)

Fax: (+30) 210 679 4409
e-mail: miele@miele.gr
www.miele.gr

Υποκ/μα Κύπρου:
MIELE GALLERY
Λεωφ. Γρίβα Διγενή 46
1080 Λευκωσία

Τηλ.: (+357) 22 451 999
Service: 8000 2 999 (χωρίς χρέωση)

Fax: (+357) 22 451 909

Miele & Cie. KG
Carl-Miele-Straße 29
33332 Gütersloh
Germany

KWTS 4785 ...

eI-GR

M.-Nr. 12 547 720 / 00