















Istruzioni d'uso Frigo-congelatore



Leggere **assolutamente** queste istruzioni d'uso e montaggio prima di posizionamento – installazione – messa in funzione. Si evitano così danni a sé stessi e altre persone.

Indice

Consigli e avvertenze	5
Tutela dell'ambiente	17
Installazione	18
Luogo di installazione.....	18
Classe climatica	19
Requisiti di aerazione e fuoriuscita di aria	19
Posizionamento di più apparecchi del freddo	20
Cambiare l'incernieratura dello sportello.....	20
Montare i distanziatori da parete in dotazione.....	20
Posizionare l'apparecchio.....	21
Registrare l'apparecchio.....	22
Integrare l'apparecchio per il freddo in una fila di mobili da cucina	22
Dimensioni apparecchio.....	25
Collegamento elettrico	27
Risparmiare elettricità	29
Descrizione apparecchio	30
Presentazione apparecchio.....	30
Pannello comandi con display di avvio.....	32
Modalità impostazioni 	32
Selezionare la funzione desiderata nella modalità Impostazioni 	34
Modificare la disposizione interna	35
Spostare i balconcini/mensola per bottiglie	35
Agganciare il portauova	35
Spostare o estrarre il fissabottiglie	35
Spostare il ripiano	35
Far scorrere il ripiano diviso in due parti.....	36
Spostare il ripiano diviso in due parti.....	36
Configurare il vano congelatore in modo flessibile(VarioRoom)	36
Spostare i filtri a carbone attivo.....	37
Accessori in dotazione.....	37
Accessori acquistabili	38
Accendere e spegnere l'apparecchio	39
Al primo avvio.....	39
Collegare l'apparecchio.....	39
Riempire il serbatoio acqua per l'IceMaker	39
Attivare l'apparecchio di refrigerazione	39
Spegnere l'apparecchio di refrigerazione	40
Spegnere solo il vano frigorifero	40
In caso di assenza prolungata.....	41

Temperatura corretta	42
Indicatore di temperatura.....	43
Impostare la temperatura nel vano frigorifero/congelatore	43
Valori impostabili	43
Usare SuperFreddo, SuperFrost e DynaCool	44
Effettuare altre impostazioni	47
Spiegazioni delle rispettive impostazioni.....	47
Modalità Party 	47
Modalità Holiday 	47
Attivare la funzione di blocco  / 	48
Modalità Shabbat 	49
Informazioni sulla modalità Shabbat i	50
Modificare l'intervallo fino all'attivazione dell'allarme sportello 	50
Miele@home.....	50
Modificare il volume dei segnali acustici  / 	52
Modificare la luminosità del display 	53
Disattivare la modalità fiera 	53
Ripristinare le impostazioni di serie 	54
Informazioni i	54
Spia di sostituzione dei filtri a carbone attivo 	54
Modalità di pulizia 	54
Allarme temperatura e sportello	55
Conservare gli alimenti nel vano frigorifero	57
Diverse aree di raffreddamento.....	57
Da non conservare nel vano frigorifero.....	58
Indicazioni sull'acquisto degli alimenti	58
Corretta conservazione degli alimenti.....	59
Conservare alimenti nel cassetto DailyFresh	60
Cassetto DailyFresh.....	60
Congelare e conservare	62
Cosa succede quando si congelano alimenti freschi?	62
Capacità massima di congelamento.....	62
Conservare prodotti già surgelati.....	62
Congelare alimenti freschi.....	63
Tempo di conservazione alimenti surgelati.....	64
Raffreddare rapidamente le bevande	65
Utilizzare gli accessori	65
Preparare cubetti di ghiaccio	65

Indice

Preparare cubetti di ghiaccio	66
Serbatoio dell'acqua.....	66
Riempire il serbatoio dell'acqua.....	67
IceMaker.....	67
Accendere/spegnere l'IceMaker 	68
Sbrinare	69
Manutenzione e pulizia	70
Indicazioni sui prodotti detergenti.....	70
Per pulire l'apparecchio di refrigerazione.....	71
Pulire il vano interno.....	72
Pulire gli accessori a mano o in lavastoviglie.....	72
Rimuovere e smontare gli accessori per la pulizia.....	73
Inserire i ripiani in vetro e i cassetti nel vano congelatore.....	75
Pulire il pannello frontale e le pareti laterali.....	77
Pulire la guarnizione dello sportello.....	77
Pulire le aperture di aerazione e sfiato.....	77
Dopo la pulizia.....	78
Cosa fare se	79
Cause dei rumori	91
Assistenza tecnica	92
Contatti in caso di guasti.....	92
Banca dati EPREL.....	92
Garanzia.....	92
Dichiarazione di conformità	93
Diritti d'autore e licenze	94

Questo apparecchio è conforme alle vigenti norme in materia di sicurezza. Un uso improprio può comunque causare danni a persone e/o cose.

Leggere attentamente le istruzioni d'uso e di montaggio allegate prima di mettere in funzione l'apparecchio. Le istruzioni contengono informazioni importanti su incasso, sicurezza, uso e manutenzione. Si evitano così danni a sé e all'apparecchio.

Ai sensi della norma IEC 60335-1, Miele avvisa espressamente che è assolutamente necessario leggere e seguire tutte le informazioni disponibili per l'installazione dell'apparecchio di refrigerazione, nonché le indicazioni e le avvertenze di sicurezza.

Miele non risponde dei danni che derivano dall'inosservanza di queste avvertenze.

Conservare il libretto delle istruzioni per l'uso e il montaggio e metterlo a disposizione di eventuali altri utenti.

Consigli e avvertenze

Uso corretto

- ▶ L'apparecchio di refrigerazione è destinato ad uso domestico e in ambienti simili, come ad es. in
 - negozi, uffici e contesti di lavoro simili
 - in tenute agricole
 - in alberghi, motel e pensioni con prima colazione e altri edifici per uso da parte dei clienti.

Questo apparecchio di refrigerazione non è destinato all'uso all'aperto.

- ▶ L'apparecchio è destinato esclusivamente ad uso domestico per refrigerare e conservare alimenti freschi, conservare alimenti surgelati, congelare alimenti freschi e preparare ghiaccio.

Ogni altro uso non è consentito.

- ▶ L'apparecchio non è indicato per conservare e mantenere al fresco medicinali, plasma sanguigno, preparati di laboratorio oppure sostanze o prodotti simili alla base della direttiva sui dispositivi medici. L'uso non adeguato dell'apparecchio può danneggiare o causare il deperimento della merce conservata. Inoltre l'apparecchio non è adatto al funzionamento in aree soggette a pericolo di esplosioni.

Miele non risponde per i danni causati da un uso diverso da quello previsto o errato.

- ▶ Le persone (inclusi i bambini) che per le loro capacità fisiche, sensoriali o psichiche o per la loro inesperienza o non conoscenza non siano in grado di utilizzare in sicurezza l'apparecchio di refrigerazione, devono farne solo se sorvegliati.

Queste persone possono usare l'apparecchio senza essere sorvegliate solo se sono state istruite adeguatamente sulle modalità d'uso.

Sorvegliare i bambini

- ▶ Tenere i bambini di età inferiore a 8 anni lontani dall'apparecchio a meno che non siano sorvegliati.
- ▶ I bambini da otto anni in su possono far funzionare l'apparecchio senza essere sorvegliati solo se sono stati adeguatamente istruiti in modo da farlo funzionare da soli senza pericolo di infortunarsi. I bambini dovranno essere al corrente dei pericoli derivanti da un'errata manipolazione dei comandi e riconoscerli.
- ▶ I bambini non devono eseguire lavori di manutenzione e pulizia senza essere sorvegliati.
- ▶ Sorvegliare i bambini se sono vicini all'apparecchio. Evitare che i bambini giochino con l'apparecchio.
- ▶ Pericolo di soffocamento! I bambini giocando possono avvolgersi nel materiale d'imballaggio (p.es. pellicole) oppure infilarselo in testa e soffocare. Tenere lontano da bambini eventualmente presenti in casa il materiale d'imballaggio.

Consigli e avvertenze

Sicurezza tecnica

► Il circuito di refrigerante è testato per essere ermetico. L'apparecchio è conforme alle norme corrispondenti in materia di sicurezza e alle direttive europee.



► Avvertenza: pericolo di incendio/materiali infiammabili. Questo simbolo si trova sul compressore e indica la presenza di materiali infiammabili. Non rimuovere questo adesivo.

Il refrigerante contenuto (indicazioni sulla targhetta dati) è ecologico, ma combustibile.

L'uso di questo refrigerante ecologico può causare un aumento della rumorosità durante il funzionamento. Oltre al rumore provocato dal compressore, si possono verificare rumori di flusso nell'intero circuito refrigerante. Questi effetti non sono purtroppo evitabili, ma non influiscono sull'efficienza dell'apparecchio.

Verificare quindi scrupolosamente che durante il trasporto e l'incasso/installazione dell'apparecchio non vengano danneggiati i componenti del circuito refrigerante. Il refrigerante può causare lesioni agli occhi e quello che fuoriesce può incendiarsi.

In caso di danni:

- evitare fiamme libere o fonti di accensione;
- staccare l'apparecchio dalla rete elettrica;
- aerare per alcuni minuti il locale in cui si trova l'apparecchio e
- avvisare l'assistenza tecnica.

► Maggiore è la quantità di refrigerante contenuta nell'apparecchio, più grande deve essere il locale in cui viene installato. Se il locale è troppo piccolo, in caso di perdite si può formare una miscela di aria e gas. Per 8 g di refrigerante il locale dovrà avere un volume di 1 m³. La quantità di refrigerante è indicata sulla targhetta dati apposta all'interno dell'apparecchio.

► I dati di collegamento (protezione, frequenza e tensione), riportati nella targhetta di matricola dell'apparecchio, devono assolutamente corrispondere a quelli della rete elettrica per evitare danni all'apparecchio.

Prima di collegare l'apparecchio, controllare quindi i dati. In caso di dubbio, consultare un elettricista qualificato.

► La sicurezza elettrica dell'apparecchio è garantita solo se è allacciato a un conduttore di protezione installato secondo le norme. È altrettanto importante verificare l'efficienza di tale dispositivo di sicurezza. In caso di dubbio, far controllare l'installazione da un elettricista qualificato.

► È possibile il funzionamento temporaneo o permanente su un sistema di alimentazione di energia autosufficiente o non sincronizzato alla rete (ad es. reti autonome, sistemi di backup). Requisito per il funzionamento è che il sistema di alimentazione di energia rispetti le disposizioni della norma EN 50160 o similari.

Le misure di sicurezza previste nell'impianto domestico e in questo prodotto Miele devono essere garantite per la funzionalità e le procedure anche nel funzionamento autonomo o non sincronizzato alla rete, oppure sostituite da uguali misure nell'installazione. Come descritto ad esempio nella pubblicazione attuale della VDE-AR-E 2510-2.

► Se il cavo di alimentazione elettrica presente è danneggiato, deve essere sostituito con un pezzo di ricambio originale per evitare infortuni. Solo con pezzi di ricambio originali Miele garantisce di poter soddisfare le richieste di sicurezza.

► Prese multiple o prolunghe elettriche non garantiscono la sicurezza necessaria (pericolo d'incendio). Non collegare quindi l'apparecchio alla rete elettrica con queste prese.

► Se l'umidità giunge a parti dell'apparecchio sotto tensione o al cavo elettrico, può causare un corto circuito. Non utilizzare l'apparecchio in ambienti umidi o soggetti a spruzzi d'acqua (ad es. garage, lavanderie ecc.).

Consigli e avvertenze

- ▶ L'apparecchio non deve venire installato e usato in luoghi non fissi (ad es. imbarcazioni).
- ▶ Se l'apparecchio è danneggiato, la sicurezza dell'utente non è garantita. Controllare quindi se si notano danni visibili. Non usare mai l'apparecchio se si notano danni!
- ▶ Questo apparecchio di refrigerazione non è destinato all'uso come apparecchio da incasso.
- ▶ Per i lavori di installazione e nel caso di interventi, si dovrà staccare l'apparecchio dalla rete elettrica. È staccato dalla rete elettrica solo se viene soddisfatta una delle seguenti premesse:
 - la sicurezza elettrica dell'impianto elettrico è disinserita, oppure
 - il fusibile a vite dell'impianto elettrico è svitato e rimosso di sede, oppure
 - il cavo di collegamento è staccato dalla rete elettrica. Per staccare il cavo dalla presa afferrare sempre la spina e non tirare il cavo.
- ▶ I lavori di installazione e di manutenzione, oppure eventuali interventi non effettuati correttamente, possono costituire gravi pericoli per l'utente. I lavori di installazione e di manutenzione devono pertanto essere effettuati esclusivamente da persone esperte, autorizzate da Miele.
- ▶ L'IceMaker può essere allacciato esclusivamente a un condotto di acqua fredda.
- ▶ Se gli interventi non vengono eseguiti da un servizio assistenza autorizzato da Miele, i diritti alla garanzia non sono più validi.
- ▶ Osservare le seguenti avvertenze per l'acqua per la produzione di cubetti di ghiaccio:
 - Riempire il serbatoio dell'acqua solo con acqua potabile pulita e fredda. L'acqua calda o altri liquidi possono danneggiare il serbatoio dell'acqua o l'IceMaker.

- Cambiare regolarmente l'acqua (in caso di inutilizzo per più di 24 h), ma in ogni caso prima di accendere l'IceMaker per produrre cubetti di ghiaccio freschi. In questo modo si previene la possibile formazione di germi.
 - Non usare acqua proveniente da impianti di osmosi inversa. L'apparecchio potrebbe danneggiarsi.
- ▶ Sostituire eventuali pezzi difettosi esclusivamente con ricambi originali Miele. Solo così Miele può garantire il pieno rispetto degli standard di qualità previsti.
- ▶ Questo apparecchio di refrigerazione è dotato di una lampadina speciale per soddisfare specifiche esigenze (ad es. temperatura, umidità, resistenza chimica e all'usura, vibrazione). Utilizzare la lampadina speciale solo per l'uso previsto. La lampadina non è adatta per illuminare l'ambiente. Per motivi di sicurezza è necessario che la sostituzione sia effettuata solo dal servizio di assistenza tecnica autorizzato Miele. Questo apparecchio di refrigerazione contiene diverse sorgenti luminose almeno della classe di efficienza energetica F.

Installazione corretta

- ▶ Eseguire il cambio dell'incernieratura dello sportello (se necessario) in base alle istruzioni di montaggio allegate.
- ▶ Durante il trasporto e l'installazione dell'apparecchio per il freddo, indossare sempre guanti protettivi.
- ▶ Per le operazioni d'incasso farsi aiutare da un'altra persona.

Uso corretto

- ▶ L'apparecchio è predisposto per una determinata classe climatica (area temperatura ambiente), i cui limiti devono essere rispettati. I dati riguardanti la classe climatica sono riportati nella targhetta dati nel vano interno dell'apparecchio. Una temperatura ambiente più bassa causa il fermo prolungato del compressore, e di conseguenza l'apparecchio non riesce a mantenere la temperatura necessaria.

Consigli e avvertenze

- ▶ Le aperture di aerazione e sfiato non dovranno in nessun caso essere ostruite. La ventilazione corretta dell'apparecchio risulterebbe compromessa. Il consumo di elettricità aumenta e l'apparecchio potrebbe rimanere danneggiato.
- ▶ Se nell'apparecchio o nello sportello si sistemano alimenti contenuti grassi o olio, fare attenzione che eventuali perdite di olio o unto non giungano a contatto con le superfici in plastica. Potrebbero verificarsi incrinature nelle superfici in materiale sintetico.
- ▶ Pericolo di incendio e di esplosione. Non conservare materiali esplosivi e prodotti con gas propellenti (per es. bombolette spray) nell'apparecchio. I composti gassosi infiammabili possono incendiarsi a causa di componenti elettrici.
- ▶ Pericolo di esplosione. Non azionare apparecchiature elettriche all'interno dell'apparecchio (ad es. per la produzione di gelato). Potrebbero generarsi scintille.
- ▶ Pericolo di ferirsi e di provocare danni. Non conservare nel vano congelatore bevande gassate in lattine o bottiglie. Le lattine o le bottiglie potrebbero scoppiare.
- ▶ Pericolo di ferirsi e di provocare danni. Mettere le bottiglie da raffreddare rapidamente nel vano congelatore e toglierle al più tardi un'ora dopo. Le bottiglie possono scoppiare.
- ▶ Pericolo di ferirsi. Non toccare i prodotti surgelati o le parti in metallo con le mani bagnate. La pelle potrebbe rimanere attaccata.
- ▶ Pericolo di ferirsi. Non mettere mai in bocca i cubetti di ghiaccio e i gelati, specialmente i ghiaccioli, appena prelevati dal vano congelatore. La temperatura estremamente bassa del prodotto congelato potrebbe farlo attaccare alle labbra o alla lingua.
- ▶ Non ricongelare alimenti già scongelati o parzialmente scongelati. I cibi, una volta scongelati, vanno consumati il più presto possibile, per evitare che perdano il loro valore nutritivo o addirittura si deteriorino. Gli alimenti scongelati si possono ricongelare solo dopo essere stati cotti.

► Non consumare prodotti alimentari rimasti troppo a lungo nell'apparecchio. Pericolo di intossicazione.

La durata di conservazione delle vivande dipende da diversi fattori, tra l'altro dal grado di freschezza, dalla qualità degli alimenti e dalla temperatura di conservazione. Osservare la data di scadenza e le avvertenze per la conservazione dei prodotti alimentari!

Per gli apparecchi in acciaio osservare quanto segue

► Evitare assolutamente di attaccare foglietti per appunti, nastro adesivo trasparente o altri oggetti collanti sulle superfici rivestite dello sportello. Il rivestimento superficiale rimarrebbe danneggiato e perderebbe le sue proprietà contro lo sporco.

► La superficie è sensibile ai graffi. Anche oggetti con calamita possono graffiarla.

Accessori e pezzi di ricambio

► Utilizzare esclusivamente accessori originali Miele. Se si montano o utilizzano altri accessori, il diritto alla garanzia e a prestazioni in garanzia per vizi e/o difetti del prodotto decade.

► Miele garantisce la fornitura di pezzi di ricambio fino a 15 anni, ma almeno per 10, dopo l'uscita di gamma dell'apparecchio di refrigerazione.

Consigli e avvertenze

Manutenzione e pulizia

- ▶ Non trattare la guarnizione dello sportello con oli o grassi. Col tempo la guarnizione potrebbe diventare porosa.
- ▶ Non usare mai la macchina a vapore per pulire o sbrinare l'apparecchio. Il getto di vapore potrebbe penetrare all'interno e giungere a contatto con componenti elettrici provocando un corto circuito.
- ▶ Avvertenza: non utilizzare supporti meccanici o altri prodotti non raccomandati dal produttore per accelerare il processo di sbrinamento.
- ▶ Oggetti appuntiti o affilati danneggiano i generatori di freddo e l'apparecchio può rimanere danneggiato. Non usare quindi oggetti appuntiti o affilati per
 - eliminare depositi di brina o di ghiaccio e per
 - staccare le bacinelle per il ghiaccio o le confezioni dei surgelati.
- ▶ Per sbrinare l'apparecchio non usare mai apparecchi termici elettrici o candele. Le superfici in materiale sintetico potrebbero rimanere danneggiate.
- ▶ Non usare nemmeno prodotti sbrinanti o antigelo. Potrebbero generare gas detonanti, contenere solventi o propellenti che potrebbero intaccare le superfici in plastica oppure componenti nocivi alla salute.

Trasporto

- ▶ Trasportare l'apparecchio sempre in verticale e nell'imballaggio per evitare danni.
- ▶ Pericolo di ferirsi e di provocare danni. Trasportare l'apparecchio facendosi aiutare da una seconda persona, poiché il peso è consistente.

Smaltimento apparecchi fuori uso

- ▶ I bambini che giocano possono chiudersi dentro l'apparecchio di refrigerazione e soffocare.
 - Smontare gli sportelli dell'apparecchio.
 - Estrarre i cassettei.
 - Lasciare i ripiani nell'apparecchio, cosicché i bambini non possano entrare facilmente.
 - Rendere inservibile la serratura sportello del vecchio apparecchio di refrigerazione. Si potrà evitare che i bambini, giocando, possano rimanere chiusi all'interno col rischio di soffocare.
- ▶ Pericolo di scossa elettrica.
 - Staccare la spina elettrica del cavo di alimentazione.
 - Staccare il cavo di alimentazione elettrica dal vecchio apparecchio.
- ▶ Smaltire tutto separatamente dal vecchio apparecchio.
- ▶ Durante e dopo lo smaltimento, assicurarsi che l'apparecchio di refrigerazione non venga riposto nelle vicinanze di benzina oppure di altri gas e liquidi infiammabili.
- ▶ Pericolo d'incendio causato da olio o refrigerante che fuoriesce. Il refrigerante e l'olio contenuti sono infiammabili. Il refrigerante o l'olio fuoriusciti possono prendere fuoco in caso di elevata concentrazione e a contatto con una fonte di calore esterna. Nel corso dello smaltimento, accertarsi che il circuito refrigerante non possa danneggiarsi per evitare una fuoriuscita non controllata di refrigerante (indicazioni sulla targhetta dati) e di olio.
- ▶ Il prodotto refrigerante può far male agli occhi! Fare attenzione a non danneggiare il circuito di refrigerazione:
 - forando con oggetti appuntiti i tubi refrigeranti dell'evaporatore,
 - piegando i tubi,
 - raschiando il rivestimento superficiale.

Consigli e avvertenze

Simbolo sul compressore (a seconda del modello)

Questa indicazione è importante solo per il riciclaggio. Non sussiste alcun pericolo con il normale funzionamento.



- ▶ L'olio del compressore in caso di inghiottimento e di introduzione nelle vie aeree può essere letale.

Smaltimento dell'imballaggio

L'imballaggio è pratico e protegge l'apparecchio da eventuali danni di trasporto. I materiali utilizzati per l'imballaggio sono generalmente riciclabili, in quanto selezionati secondo criteri di tutela dell'ambiente e di facilità di smaltimento.

Restituire gli imballaggi al circuito di raccolta dei materiali consente di risparmiare materie prime. Utilizzare centri di raccolta per materiali specifici ed eventuali opzioni di ritiro alternative. Il rivenditore Miele ritira gli imballaggi utilizzati per il trasporto.

Smaltimento del vecchio apparecchio

Le apparecchiature elettriche ed elettroniche contengono spesso materiali riutilizzabili. Contengono inoltre determinate sostanze, liquidi e componenti necessari per il corretto funzionamento e la sicurezza dell'apparecchio. Se smaltiti non correttamente o con i rifiuti comuni, questi componenti possono danneggiare la salute delle persone e l'ambiente. Evitare quindi assolutamente di smaltire il vecchio apparecchio con i rifiuti comuni.



Accertarsi che l'apparecchio di refrigerazione non si danneggi fino al momento del corretto smaltimento.

In questo modo si garantisce che il refrigerante contenuto nel circuito refrigerante e l'olio del compressore non possano disperdersi nell'ambiente.

Utilizzare invece i punti di raccolta e smaltimento ufficiali per il ritiro gratuito delle apparecchiature elettriche ed elettroniche presso il comune, la città, il rivenditore oppure Miele. Il proprietario è legalmente responsabile della cancellazione degli eventuali dati personali dal vecchio apparecchio. È tenuto per legge a rimuovere dall'apparecchio batterie, accumulatori e lampade esausti e rimovibili, senza distruggerli. Portarli presso gli idonei punti di raccolta differenziata, dove vengono presi in consegna gratuitamente. Fino a quando il vecchio apparecchio non viene prelevato, accertarsi che non costituisca un pericolo per i bambini.

Installazione

Luogo di installazione

 Pericolo di danneggiamento a causa dell'umidità dell'aria elevata. Se l'umidità dell'aria è elevata, è possibile che si formi condensa sulla superficie esterna dell'apparecchio. Col tempo, la condensa può corrodere l'involucro esterno dell'apparecchio.

Per prevenire il fenomeno, posizionare l'apparecchio in un ambiente asciutto e/o climatizzato dotato di sufficiente aerazione.

Dopo l'incasso, assicurarsi che lo/gli sportello/i si chiuda/chiedano correttamente e che siano osservate le sezioni di aerazione e fuoriuscita dell'aria indicate.

 Pericolo di incendio e danneggiamento a causa di apparecchi che rilasciano calore.

Gli apparecchi che rilasciano calore possono incendiarsi e incendiare l'elettrodomestico.

Non posizionare apparecchi che rilasciano calore, come ad es. fornelli, punti cottura doppi o tostapane sull'apparecchio del freddo.

 Pericolo di incendio e di danneggiamento a causa di fiamme libere.

Le fiamme libere possono incendiare l'apparecchio.

Tenere le fiamme libere, ad es. una candela, lontane dall'apparecchio.

L'ideale è un locale asciutto e ben ventilato.

Quando si sceglie il luogo di installazione, tenere presente che i consumi energetici dell'apparecchio aumentano se nelle immediate vicinanze si trovano il riscaldamento, una cucina elettrica o altre fonti di calore.

Anche i raggi diretti del sole sono da evitare.

Più alta è la temperatura ambiente, più a lungo rimane in funzione il compressore e quindi aumentano i consumi energetici.

Durante l'installazione dell'apparecchio, tenere conto di quanto segue:

- La presa elettrica non deve trovarsi dietro l'apparecchio e, in caso di emergenza, deve essere facilmente accessibile.
- Spina elettrica e cavo di alimentazione non devono toccare la parte posteriore dell'apparecchio poiché possono danneggiarsi a causa delle vibrazioni dell'apparecchio.
- Non devono essere collegati altri apparecchi alle prese elettriche nell'area dietro l'apparecchio.
- Al momento dell'installazione dell'apparecchio per il freddo, accertarsi che il cavo di alimentazione non sia incastrato o danneggiato.
- Non devono essere posizionati e azionati prese multiple o quadri di distribuzione e altri apparecchi elettronici (ad es. trasformatori alogeni) nell'area dietro l'apparecchio.
- Il pavimento nel luogo di installazione deve essere piano e orizzontale e deve avere la stessa altezza della pavimentazione circostante.

Classe climatica

L'apparecchio è predisposto per una determinata classe climatica (area temperatura ambiente), i cui limiti devono essere rispettati. I dati riguardanti la classe climatica sono riportati nella targhetta dati nel vano interno dell'apparecchio.

Classe climatica	Temperatura ambiente
SN	da 10 a 32 °C
N	da 16 a 32 °C
ST	da 16 a 38 °C
T	da 16 a 43 °C
SN-ST	da 10 a 38 °C
SN-T	da 10 a 43 °C

Una temperatura ambiente più bassa causa il fermo prolungato del compressore. Conseguentemente la temperatura all'interno dell'apparecchio può salire e provocare danni.

Requisiti di aerazione e fuoriuscita di aria

 Pericolo di incendio e di danneggiamento a causa di un'aerazione insufficiente.

Se l'apparecchio non è sufficientemente aerato, il compressore si aziona più di frequente e funziona per un periodo prolungato. Questo causa un maggiore consumo di energia elettrica e anche la temperatura di funzionamento del compressore aumenta: due situazioni che potrebbero danneggiare il compressore.

Garantire un'aerazione e una fuoriuscita ottimali dell'aria dall'apparecchio.

Rispettare assolutamente le sezioni di aerazione e sfiato.

Le aperture di aerazione e sfiato non devono ostruirsi.

Inoltre, si dovranno pulire periodicamente.

L'aria sulla parete posteriore dell'apparecchio si riscalda. Per questo motivo deve essere garantito un circuito ineccepibile dell'aria (v. paragrafo "Misure apparecchio").

Installazione

Posizionamento di più apparecchi del freddo

⚠ Pericolo di danneggiamento a causa della condensa sulle pareti esterne dell'apparecchio.

In caso di umidità dell'aria elevata la condensa può depositarsi sulle pareti esterne dell'apparecchio e causarne la corrosione.

Non posizionare mai un apparecchio del freddo **direttamente** accanto ad altri apparecchi del freddo.

È necessario rispettare una distanza di almeno 70 mm tra gli apparecchi del freddo.

Cambiare l'incernieratura dello sportello

⚠ Pericolo di lesioni e danni a causa del peso elevato dello sportello.

Se l'incernieratura dello sportello viene cambiata da una sola persona, aumenta il pericolo di lesioni e danni.

Eseguire questa operazione assolutamente con l'aiuto di una seconda persona.

L'apparecchio viene fornito con l'incernieratura a destra. Se fosse necessaria l'incernieratura a sinistra, occorre spostarla (v. istruzioni di montaggio allegate).

Montare i distanziatori da parete in dotazione

Utilizzare i distanziatori da parete in modo da raggiungere i consumi energetici dichiarati ed evitare la formazione di acqua di condensa in caso di temperatura ambiente alta. Con i distanziatori da parete montati, la profondità dell'apparecchio aumenta di circa 15 mm.

La mancanza dei distanziatori da parete non ha alcuna influenza sulla funzionalità dell'apparecchio del freddo. Tuttavia in caso di piccole distanze dal muro aumenta leggermente il consumo energetico di questo apparecchio.

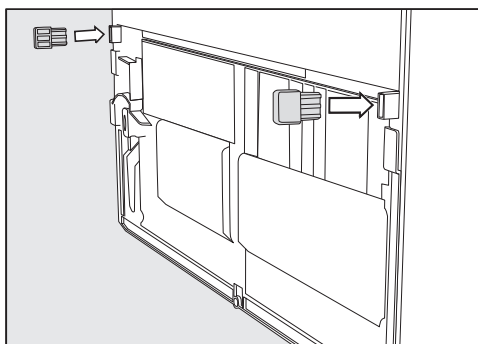

- Montare i distanziatori da parete sul lato posteriore dell'apparecchio in basso a sinistra e in basso a destra.

Posizionare l'apparecchio

 Pericolo di ferirsi e provocare danni a causa del ribaltamento dell'apparecchio.

Se l'apparecchio viene posizionato da una sola persona, il pericolo di ferirsi e provocare danni è elevato.

Posizionare l'apparecchio solo facendosi aiutare da un'altra persona.

 Pericolo di danneggiare lo sportello.

Lo sportello dell'apparecchio può sbattere contro la parete e danneggiarsi.

Montare i limitatori forniti per l'apertura dello sportello prima di installare l'apparecchio.

Proteggere lo sportello dell'apparecchio da colpi, ad es. con feltrini sulla parete.

 Pericolo di danneggiare il pavimento.

Il movimento dell'apparecchio può causare danni al pavimento.

Fare particolare attenzione quando si sposta l'apparecchio su pavimenti delicati.

Per facilitare il posizionamento, sul lato posteriore dell'apparecchio si trovano delle maniglie di trasporto in alto e delle rotelle di trasporto in basso.

Consiglio: Posizionare l'apparecchio vuoto.

- Posizionare l'apparecchio il più possibile vicino al luogo di installazione previsto.

- Collegare l'apparecchio alla rete elettrica, come descritto nel capitolo "Collegamento elettrico".
- Facendo attenzione, spostare l'apparecchio verso il luogo di installazione previsto.
- Collocare l'apparecchio con i distanziatori da parete (se montati) o sulla parte posteriore direttamente a contatto con la parete.

Installazione

Registrare l'apparecchio

 Pericolo di danneggiare l'apparecchio o di ferirsi a causa della caduta dello sportello dell'apparecchio o del ribaltamento dell'apparecchio.

Se il piedino regolabile aggiuntivo sul supporto sportello inferiore non poggia correttamente sul pavimento, lo sportello dell'apparecchio può cadere oppure l'apparecchio può ribaltarsi.

Con la chiave in dotazione, svitare il piedino fino a farlo poggiare sul pavimento.

Poi svitarlo ulteriormente di un quarto di giro.

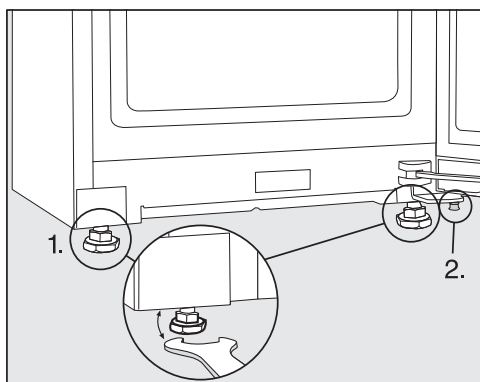

■ Regolare l'apparecchio con una livella a bolla d'aria e la chiave a forcella fornita e sostenere lo sportello.

1. Regolare i piedini anteriori.
2. Svitare il piedino aggiuntivo fino a farlo poggiare sul pavimento. Poi svitarlo ulteriormente di un quarto di giro.

Integrare l'apparecchio per il freddo in una fila di mobili da cucina

L'apparecchio può essere incassato nei mobili della cucina.

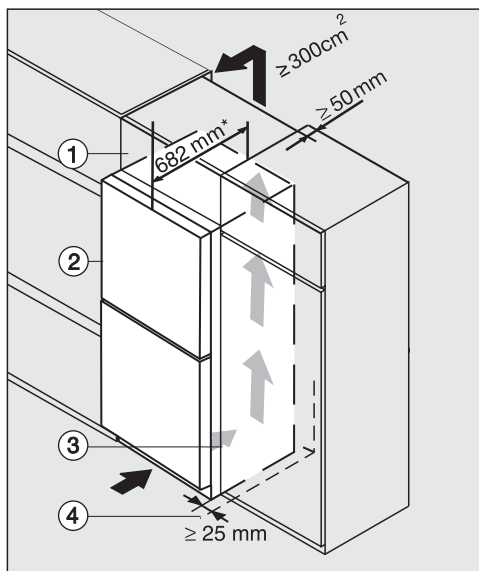

Frigorifero con frontale in vetro K(S)/FN(S)/KFN 4xxx X **Nero ossidiana/opaco, bb, bianco brillante, bs, grigio grafite**

- ① Mobile sopra piano
- ② Apparecchio per il freddo, profondità sportello = 82 mm
- ③ Frigorifero
- ④ Parete

* Per i modelli dotati di distanziatori dalla parete, la profondità dell'apparecchio aumenta di ca. 15 mm.

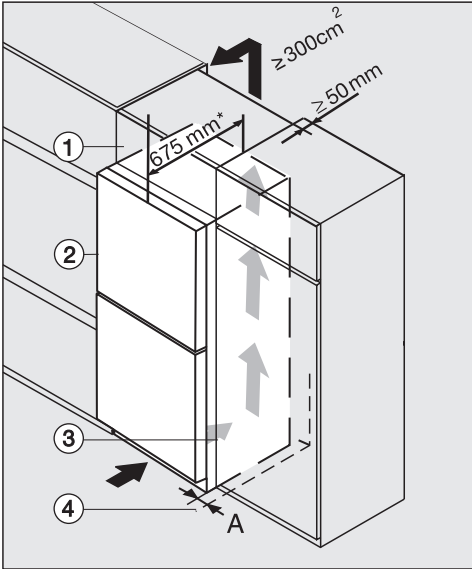

K(S)/FN(S)/KFN 4xxx X **edst/cs, ws, bst, el**

- ① Mobile sopraiano
- ② Apparecchio per il freddo, profondità sportello = 75 mm
- ③ Frigorifero
- ④ Parete

A = 25 mm (con incavo)/60 mm (con maniglia)

* Per i modelli dotati di distanziatori dalla parete, la profondità dell'apparecchio aumenta di ca. 15 mm.

⚠ Pericolo di incendio e di danneggiamento a causa di un'aerazione insufficiente.

Se l'apparecchio non è sufficientemente aerato, il compressore si aziona più di frequente e funziona per un periodo prolungato. Questo causa un maggiore consumo di energia elettrica e anche la temperatura di funzionamento del compressore aumenta: due situazioni che potrebbero danneggiare il compressore.

Garantire un'aerazione e una fuoriuscita ottimali dell'aria dall'apparecchio.

Rispettare assolutamente le sezioni di aerazione e sfiato.

Le aperture di aerazione e sfiato non devono ostruirsi.

Inoltre, si dovranno pulire periodicamente.

Più grande è l'apertura di sfiato, più il compressore funziona in modalità di risparmio energetico.

Installazione

- Posizionare l'apparecchio accanto al mobile della cucina.
- Il frontale dell'apparecchio deve sporgere almeno della profondità dello sportello, rispetto al frontale del mobile cucina. In questo modo lo sportello si apre e si chiude senza problemi.
- Posizionando l'apparecchio per il freddo accanto a una parete ④ sul lato della cerniera, tra la parete ④ e l'apparecchio ② occorre mantenere una distanza **(A)**.
- Per allineare l'apparecchio all'altezza della fila di mobili da cucina, è possibile montare sopra l'apparecchio un armadietto soprapiano ①.

Per l'intera larghezza dell'armadietto soprapiano deve essere presente un canale di sfiato di 50 mm.

La sezione di sfiato sotto il soffitto deve essere di almeno 300 cm^2 , affinché l'aria riscaldata possa circolare senza impedimenti.

Dimensioni apparecchio

Dimensioni di ingombro/vista dall'alto

KFN 4799 ...

Tutte le misure sono indicate in mm.

Un corretto funzionamento è garantito quando le sezioni indicate di aerazione e sfiato rimangono libere.

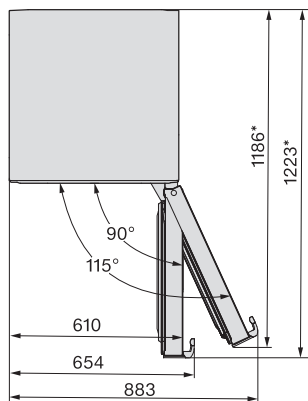
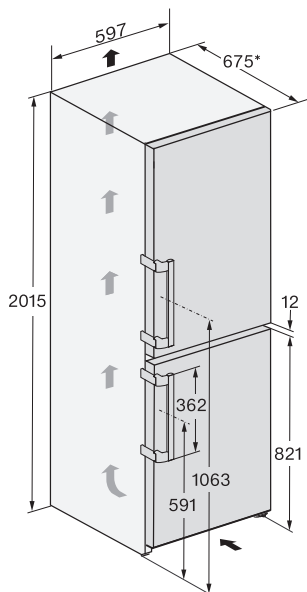

* Dimensione senza distanziatori da parete. Se si montano i distanziatori in dotazione, la profondità dell'apparecchio aumenta di 15 mm.

Installazione

Allacciamenti

KFN 4799 ...

Tutte le misure sono indicate in mm.

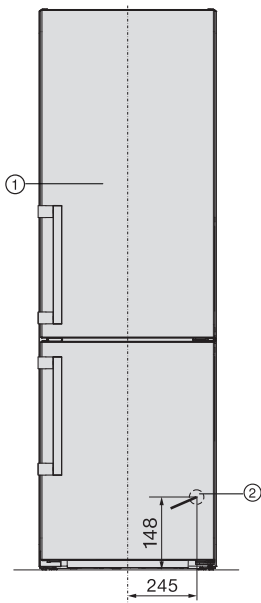

① Vista frontale

② Cavo di alimentazione elettrica, lunghezza = 2'000 mm

È possibile richiedere all'assistenza tecnica Miele un cavo di alimentazione più lungo.

Collegamento elettrico

L'apparecchio deve essere collegato esclusivamente con il cavo di alimentazione in dotazione a una presa di sicurezza.

Posizionare l'apparecchio di refrigerazione in modo che la presa risulti accessibile. Se la presa non è accessibile, assicurarsi che al momento dell'installazione sia presente un dispositivo di separazione per ogni polo.



Pericolo di incendio in caso di surriscaldamento.

Il collegamento dell'apparecchio a prese multiple e prolunghe può causare un sovraccarico dei cavi.

Per motivi di sicurezza non utilizzare prese multiple e prolunghe.

L'impianto elettrico deve essere conforme alle norme vigenti.

Per motivi di sicurezza si consiglia l'uso di un interruttore automatico differenziale (RCD) del tipo  nell'impianto elettrico di casa per l'allacciamento elettrico dell'apparecchio.

Se un cavo di alimentazione elettrica è danneggiato, sostituirlo con un cavo speciale dello stesso tipo (disponibile presso il servizio di assistenza tecnica Miele). Per motivi di sicurezza è necessario che la sostituzione venga effettuata da un tecnico specializzato o dall'assistenza tecnica Miele.

Per l'assorbimento nominale e la protezione vedere le istruzioni d'uso oppure la targhetta di matricola. Confrontare questi dati con i dati del cavo di alimentazione elettrica in loco. In caso di dubbio consultare un elettricista qualificato.

È possibile il funzionamento temporaneo o permanente su un sistema di alimentazione di energia autosufficiente o non sincronizzato alla rete (ad es. reti autonome, sistemi di backup). Requisito per il funzionamento è che il sistema di alimentazione di energia rispetti le disposizioni della norma EN 50160 o similari.

Le misure di sicurezza previste nell'impianto domestico e in questo prodotto Miele devono essere garantite per la funzionalità e le procedure anche nel funzionamento autonomo o non sincronizzato alla rete, oppure sostituite da misure eguali nell'installazione. Come descritto ad esempio nella pubblicazione attuale della VDE-AR-E 2510-2.

Installazione

Collegare l'apparecchio

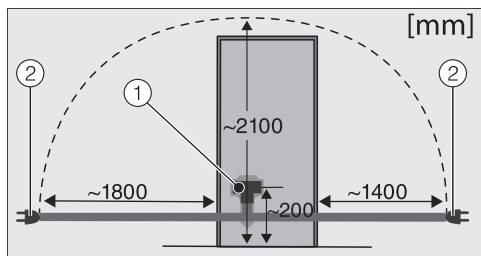

Retro dell'apparecchio

① Spina dell'apparecchio

② Connettore di rete

■ Inserire la spina dell'apparecchio.

Fare attenzione che la spina dell'apparecchio sia agganciata correttamente.

■ Inserire la spina dell'apparecchio nella presa.

L'apparecchio è ora collegato alla rete elettrica.

Risparmiare energia:

- Collocazione** Con temperature ambiente maggiori, l'apparecchio deve raffreddare più spesso e consuma quindi più energia elettrica. Quindi:
- Posizionare l'apparecchio in un ambiente ben aerato.
 - Posizionare l'apparecchio non adiacente a una fonte di calore (termosifoni, cucina elettrica).
 - Proteggere l'apparecchio dai raggi diretti del sole.
 - Garantire una temperatura ambiente ideale intorno ai 20 °C.
 - Tenere le sezioni di aerazione e sfiato libere ed eliminare la polvere con regolarità.
- Impostazione temperatura** Più bassa è la temperatura selezionata, maggiore è il consumo di elettricità. Si consigliano le seguenti impostazioni:
- Vano frigorifero da 4 a 5 °C.
 - Vano congelatore -18 °C.
- Uso** A causa del calore immesso e una circolazione dell'aria ostacolata aumenta il consumo energetico. Quindi:
- Aprire lo/gli sportello/i sempre brevemente. Una buona disposizione degli alimenti aiuta a orientarsi.
 - Dopo l'apertura, chiudere lo/gli sportello/i sempre completamente.
 - Far raffreddare alimenti e bevande calde prima di introdurli nell'apparecchio.
 - Conservare gli alimenti sempre ben confezionati o coperti.
 - Non riempire eccessivamente gli scomparti per permettere all'aria di circolare.
 - Disporre nel vano frigorifero alimenti congelati da scongelare.
 - Disposizione di cassette e ripiani come da fornitura.
 - Utilizzare i distanziatori da parete. I distanziatori da parete sul retro dell'apparecchio fanno in modo che si ottengano i consumi energetici dichiarati.

Descrizione apparecchio

Presentazione apparecchio

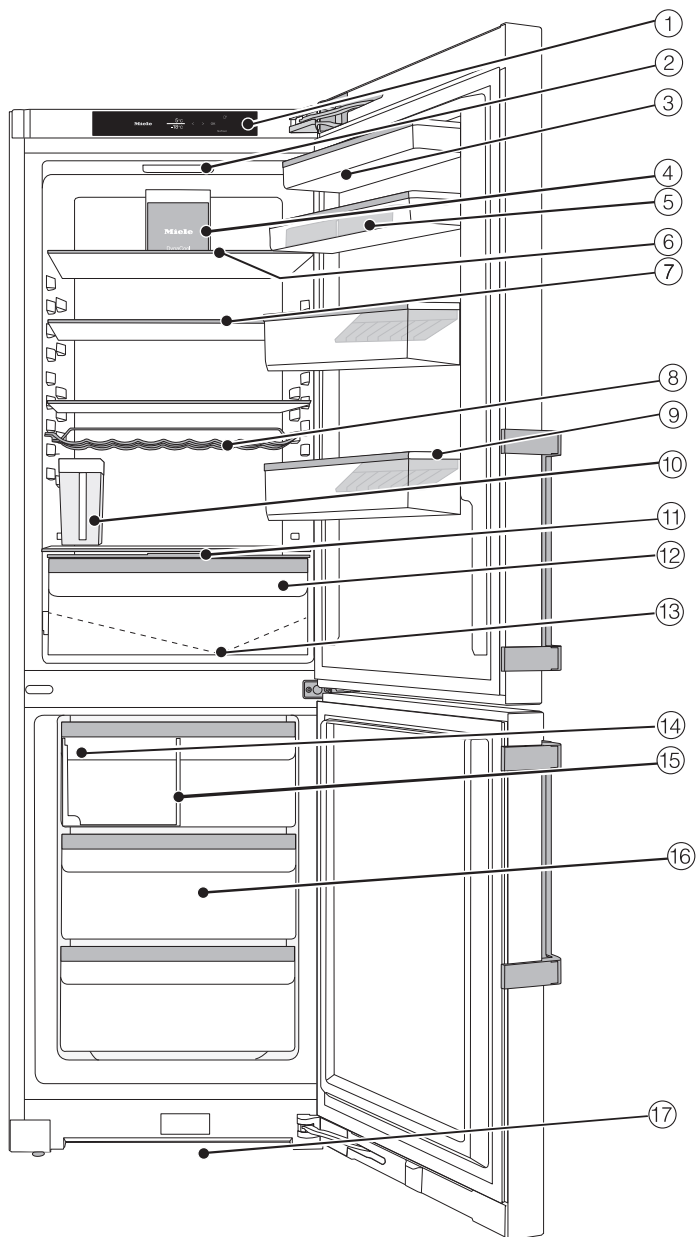

Descrizione apparecchio

- ① Display
- ② Luce interna
- ③ Balconcino nello sportello dell'apparecchio
- ④ Ventola
- ⑤ Balconcino con portauova nello sportello dell'apparecchio
- ⑥ Ripiano di appoggio
- ⑦ Ripiano diviso in due parti (FlexiBoard)
- ⑧ Supporto per bottiglie variabile
- ⑨ Mensola di appoggio con fissabottiglie
- ⑩ Serbatoio acqua dell'IceMaker
- ⑪ Copertura degli scomparti per la regolazione dell'umidità dell'aria nel cassetto DailyFresh superiore
- ⑫ Cassetto DailyFresh per frutta e verdura (con regolazione dell'umidità)
- ⑬ Canaletto e apertura di deflusso per l'acqua di sbrinamento
- ⑭ IceMaker con vaschetta integrata per i cubetti di ghiaccio e luce
- ⑮ Cassetto per i cubetti di ghiaccio con parete divisoria regolabile
- ⑯ Cassetti congelatore
- ⑰ Sezione di aerazione

Descrizione apparecchio

Pannello comandi con display di avvio

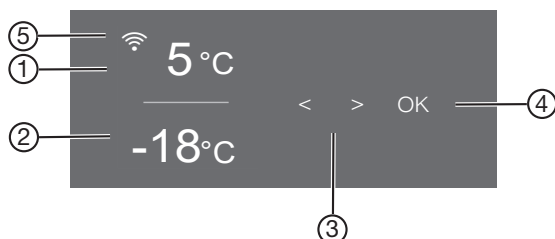













- ① Indicatore di temperatura per il vano frigorifero
- ② Indicatore di temperatura per il vano congelatore
- ③ Tasti sensore per selezionare un'impostazione
- ④ Tasto sensore *OK* per confermare una selezione e accedere alla modalità Impostazioni ⚙
- ⑤ Indicatore Miele@home stato di connessione (visibile solo se è stata configurata la funzione Miele@home)

Modalità impostazioni ⚙



Nella modalità impostazioni si possono selezionare le seguenti funzioni e modificare in parte le rispettive impostazioni:

Simbolo	Funzione	Impostazione di serie
	Attivare o disattivare la funzione Modalità Party (v. cap. "Altre impostazioni")	Off
	Attivare o disattivare la funzione Modalità Holiday (v. cap. "Altre impostazioni")	Off
	Accendere o spegnere l'IceMaker (v. capitolo "Produrre cubetti di ghiaccio")	Off
	Attivare o disattivare la funzione di blocco (v. capitolo "Effettuare altre impostazioni")	(Off)
	Spegnere l'apparecchio di refrigerazione (v. cap. "Accendere e spegnere l'apparecchio")	

Descrizione apparecchio

	Attivare o disattivare la funzione modalità Sabbat (v. cap. "Altre impostazioni")	Off
	Visualizzare le informazioni relative al funzionamento modalità Sabbat (v. cap. "Altre impostazioni")	—
	Modificare il periodo fino all'attivazione dell'allarme spor- tello (v. cap. "Altre impostazioni")	1:00
	Configurare la funzione Miele@home per la prima volta, attivare e disattivare la WLAN oppure resettare la configurazione di rete (v. cap. "Altre impostazioni")	APP
	Attivare/disattivare l'acustica tasti	On
	Modificare il volume dell'allarme e dei segnali acustici oppure spegnerli del tutto (v. cap. "Altre impostazioni")	On /livello 5
	Modificare la luminosità del display (v. cap. "Altre impostazioni")	Livello 4
	Modificare l'unità di temperatura (°Celsius oppure °Fahrenheit)	°C
	Disattivare la funzione modalità fiera (visibile solo quando attiva) (v. cap. "Altre impostazioni")	Off
	Resettare le impostazioni allo stato di fornitura (v. cap. "Altre impostazioni")	—
	Visualizzare le informazioni (identificativo del modello e numero di serie) relative all'apparecchio per il freddo (v. cap. "Effettuare altre impostazioni")	—
	Attivare il promemoria relativo alla sostituzione del filtro a carbone attivo (v. cap. "Accessori acquistabili") (v. cap. "Altre impostazioni")	Off

Descrizione apparecchio

- | | | |
|----------------------------------------------------------------------------------|-------------------------------------------------------------------------------------------------------------------------------------------------------|-----|
|  | Impostare la posizione di pulizia della vaschetta per i cubetti di ghiaccio (compare solo se l'IceMaker è acceso) (v. cap. "Manutenzione e pulizia"). | — |
|  | Attivare o disattivare la modalità di pulizia (v. cap. "Pulizia e manutenzione") | Off |

Selezionare la funzione desiderata nella modalità Impostazioni

- Premere il tasto sensore *OK* sul pannello comandi.

A display compare  (è selezionato il vano frigorifero).

- Con il tasto sensore < o > scorrere fino ad arrivare al simbolo .

- Premere *OK*.

- Con il tasto sensore < o > selezionare la funzione desiderata.

- Per selezionare la funzione desiderata premere *OK*.

Con la funzione **attiva** compare un punto  nell'angolo superiore del display.

- Per deselezionare nuovamente una funzione selezionata, premere *OK*.

Con la funzione **disattivata** si spegne il punto nell'angolo superiore del display.

Uscire dalla modalità Impostazioni

- Con il tasto sensore < o > scorrere fino ad arrivare al simbolo .

- Premere *OK*.

- Con il tasto sensore < o > scorrere fino ad arrivare al simbolo  e premere *OK*.

■ In alternativa:

dopo l'ultima pressione dei tasti attendere circa 15 secondi.

In questo modo si esce in automatico dalla modalità Impostazioni.

Modificare la disposizione interna

Spostare i balconcini/mensola per bottiglie

Spostare i balconcini/la mensola per bottiglie nello sportello solo se vuoti.

- Spostarli tuttavia verso l'alto ed estrarli verso di sé.
- Riposizionare i balconcini/la mensola per bottiglie dove si desidera.

Agganciare il portauova

- Agganciare il portauova sul bordo posteriore del balconcino nello sportello dell'apparecchio.

Spostare o estrarre il fissabottiglie

Le lamelle del fissabottiglie fissano bene le bottiglie quando si apre e chiude lo sportello.

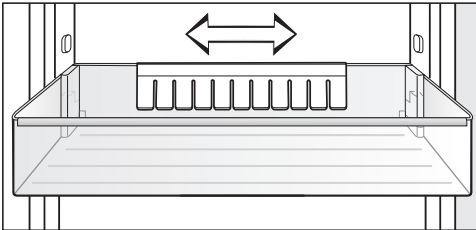

Il fissabottiglie può essere spostato a destra o a sinistra. In questo modo si crea più spazio per le bevande contenute in confezioni di cartone.

Il fissabottiglie può essere anche smontato (ad es. per pulirlo):

- sfilare il fissabottiglie verso l'alto.

Spostare il ripiano

I ripiani si possono spostare a seconda delle dimensioni degli alimenti.

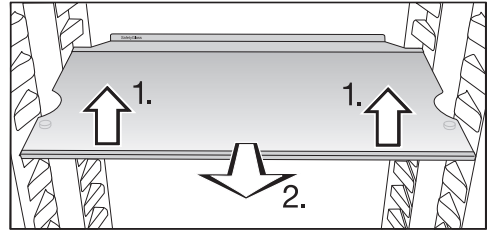

- Sollevare il ripiano nella parte anteriore e tirarlo di poco verso di sé.
- Sollevarlo con le fessure sui supporti per spostarlo verso l'alto o verso il basso.
- Inserire il ripiano.

I ripiani sono dotati di un dispositivo di arresto per evitare di estrarli inavvertitamente.

Il bordo di battuta del listello di protezione posteriore deve essere rivolto in alto per evitare che gli alimenti tocchino il pannello posteriore e gelino.

Descrizione apparecchio

Far scorrere il ripiano diviso in due parti

Un ripiano è divisibile, ossia la parte anteriore può venire collocata sotto quella posteriore, per sistemare alimenti ingombranti sul ripiano sottostante, ad es. bottiglie o recipienti alti.

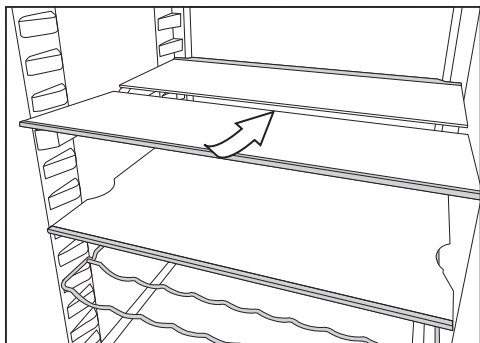

- Sollevare leggermente la metà anteriore del ripiano in vetro e spingerla con cautela sotto la metà posteriore.

Spostare il ripiano diviso in due parti

Il ripiano diviso in due parti può essere spostato.

- Estrarre le due metà del ripiano in vetro.

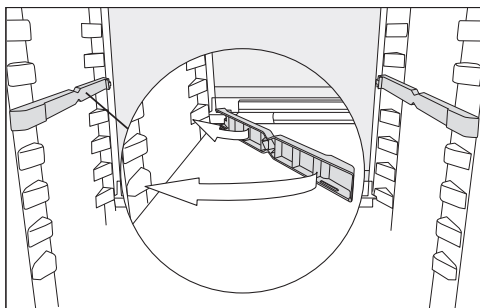

- Inserire i due adattatori all'altezza desiderata a destra e a sinistra sulle guide.

La parte del ripiano in vetro con bordo rialzato deve essere posizionata verso la parete posteriore.

Configurare il vano congelatore in modo flessibile (VarioRoom)

Se si devono congelare alimenti voluminosi, ad es. un tacchino o selvaggina, è possibile togliere il cassetto di congelazione superiore e i ripiani in vetro tra i cassette. In questo modo si crea più volume e quindi più spazio per conservare alimenti grandi e voluminosi.

Spostare i filtri a carbone attivo

Il filtro a carbone attivo con il supporto KKF-FF (Active AirClean) è disponibile come accessorio su richiesta (v. cap. "Accessori", voce "Accessori acquistabili").

Con alimenti dall'odore particolarmente intenso, (ad es. formaggio saporito), fare attenzione a quanto segue:

- Posizionare il supporto con i filtri a carbone attivo sul ripiano dove verranno conservati questi alimenti.
- All'occorrenza, sostituire i filtri a carbone attivo prima del previsto.
- Inserire altri filtri a carbone attivo (con supporto) nell'apparecchio.

Il supporto dei filtri a carbone attivo si posiziona sul listello di protezione posteriore del ripiano.

- Per spostare il filtro a carbone attivo, tirare il supporto del filtro verso l'alto e rimuoverlo dal listello protettivo.

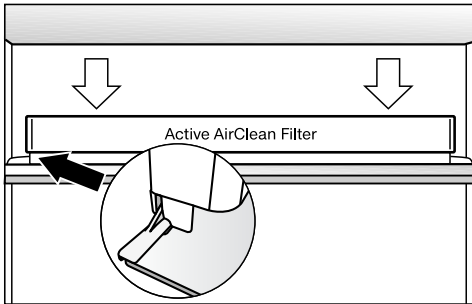

- Posizionare il supporto sul listello di protezione del ripiano desiderato.

Accessori in dotazione

Portauova

Sostegno per bottiglie

Limitatore apertura sportello



Di serie le cerniere dello sportello sono registrate in modo tale da poter aprire lo sportello fino a 115°. Se lo sportello dovesse sbattere contro un muro limitrofo quando lo si apre, è possibile limitare l'angolo di apertura dello sportello a ca. 90°.

Eseguire il montaggio in base alle istruzioni allegate.

Descrizione apparecchio

Accessori acquistabili

Nell'assortimento Miele sono disponibili utili accessori e prodotti specifici per la manutenzione realizzati appositamente per l'apparecchio.

Gli accessori acquistabili possono essere ordinati nel webshop di Miele. In alternativa sono reperibili presso il servizio di assistenza tecnica autorizzato Miele (v. alla fine di queste istruzioni d'uso) o presso il proprio rivenditore Miele di fiducia.

Straccio multiuso in microfibre

Lo straccio in microfibre elimina impronte digitali e macchie superficiali poco tenaci da pannelli frontali in acciaio, pannelli di comando, vetri di finestre e di automobili, mobili, ecc.

Kit MicroCloth

Il kit MicroCloth è composto da un panno universale, un panno per vetro e un panno per lucidare.

I panni sono particolarmente resistenti allo strappo e robusti. Grazie alle loro microfibre finissime ottengono ottime prestazioni di pulizia.

MicroCloth HyClean

Il MicroCloth HyClean è un panno universale antibatterico particolarmente robusto e resistente agli strappi. Può essere utilizzato asciutto o umido, con o senza detergente.

Filtro a carbone attivo con supporto KKF-FF (Active AirClean)

Il filtro a carbone attivo neutralizza gli odori sgradevoli nel vano frigorifero e garantisce quindi una migliore qualità dell'aria.

Sostituzione filtro a carbone attivo KKF-RF (Active AirClean)

Sono disponibili filtri adatti per il supporto. Si consiglia di sostituire i filtri a carbone attivo ogni 6 mesi.

Supporto per bottiglie

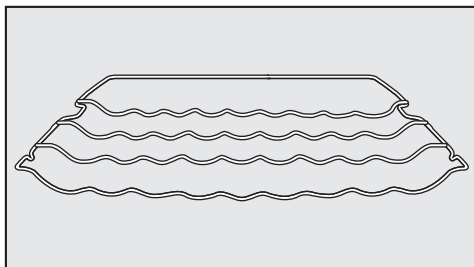

Il supporto per bottiglie consente di sistemare le bottiglie orizzontalmente per ottenere maggior spazio nel frigo.

Il supporto per bottiglie si può sistemare in diversi punti nel vano interno.

Box

Il box facilita la disposizione ordinata degli alimenti nel cassetto del vano frigorifero.

A seconda del modello è necessario rimuovere l'intero cassetto per inserire e togliere il box.

Accendere e spegnere l'apparecchio

Al primo avvio

- Rimuovere tutti i materiali d'imballaggio e le pellicole protettive.
- Pulire l'interno dell'apparecchio e gli accessori in dotazione (v. cap. "Pulizia e manutenzione").

Collegare l'apparecchio

- Collegare l'apparecchio alla rete elettrica, come descritto nel capitolo "Collegamento elettrico".

Sul display compare prima Miele, poi .

Riempire il serbatoio acqua per l'Ice-Maker

- Riempire il serbatoio dell'acqua per l'IceMaker con acqua potabile pulita (v. capitolo "Preparare cubetti di ghiaccio") e sistemare il serbatoio dell'acqua nel vano frigorifero.

Attivare l'apparecchio di refrigerazione

- Aprire lo sportello.
- Premere il tasto sensore *OK* sul pannello comandi.

L'apparecchio di refrigerazione comincia a raffreddare e la luce interna si accende aprendo lo sportello.

Non appena la temperatura di congelamento impostata è stata raggiunta, si spegne il simbolo , l'indicatore di temperatura del vano congelatore rimane acceso e il segnale di allarme non suona.

- Se il segnale di allarme disturba, premere *OK*.

Il segnale acustico si disattiva.

L'apparecchio si imposta sulla temperatura preimpostata.

Aspettare alcune ore prima di sistemare gli alimenti nel vano interno, fino a quando cioè la temperatura è sufficientemente bassa. Sistemare gli alimenti nell'apparecchio solo quando è stata raggiunta la temperatura preimpostata.

Sistemare gli alimenti nel vano congelatore solo quando la temperatura in questo vano è sufficientemente bassa (almeno -18 °C).



Accendere e spegnere l'apparecchio

Spegnere l'apparecchio di refrigerazione

È possibile spegnere l'intero apparecchio solo nella modalità di impostazione .

- Premere il tasto sensore *OK* sul pannello comandi.

A display compare  (è selezionato il vano frigorifero).

- Con il tasto sensore *< o >* scorrere fino ad arrivare al simbolo .
- Premere *OK*.
- Con il tasto sensore *< o >* scorrere fino ad arrivare al simbolo .
- Premere *OK*.

Il raffreddamento e la luce interna sono spenti.

Sul display compare .

Tenere presente che l'apparecchio per il freddo non è staccato dalla rete quando viene spento.

Spegnere solo il vano frigorifero

È possibile spegnere solo il vano frigorifero e lasciare acceso il vano congelatore. Questa possibilità si rivela particolarmente utile ad es. nel periodo delle ferie.

- Premere il tasto sensore *OK* sul pannello comandi.

A display compare  (è selezionato il vano frigorifero).

- Premere *OK*.
- Con il tasto sensore *<* sfogliare fino ad arrivare al simbolo .
- Premere *OK*.

L'indicatore di temperatura per il vano frigorifero si spegne. Sul display compare .

Il vano frigorifero è spento.

L'indicatore di temperatura del vano congelatore rimane invece acceso.

Riacendere il vano frigorifero separatamente

- Premere *OK*.

A display compare  (è selezionato il vano frigorifero).

- Premere *OK*.
- Con il tasto sensore *>* scorrere fino ad arrivare al valore desiderato della temperatura e premere *OK*.

Il vano frigorifero è di nuovo acceso.

In caso di assenza prolungata

Se in caso di assenza prolungata l'apparecchio rimane spento, l'interno non viene pulito e l'apparecchio rimane chiuso, all'interno può formarsi muffa.

Pulire sempre l'apparecchio.

Se l'apparecchio non viene usato per un periodo di tempo prolungato, osservare quanto segue:

- Spegnere l'apparecchio.
- Estrarre la spina dalla presa o staccare il/i fusibile/i dell'impianto elettrico di casa.
- Svuotare il cassetto per i cubetti di ghiaccio.
- Svuotare il serbatoio dell'acqua dell'IceMaker e conservarlo pulito e asciutto.
- Per aerare a sufficienza l'elettrodomestico e per impedire che si generino cattivi odori, pulirlo e lasciarlo aperto.

Temperatura corretta

L'impostazione corretta della temperatura è fondamentale per la durata degli alimenti. Con una diminuzione della temperatura rallentano i processi di crescita dei microrganismi. Gli alimenti non vanno a male rapidamente.

L'innalzamento della temperatura interna dipende:

- dalla frequenza e dalla durata di apertura dello sportello;
- dalla quantità di alimenti conservati;
- dalla temperatura iniziale dei cibi freschi conservati;
- dalla temperatura ambiente dell'apparecchio di refrigerazione. L'apparecchio è predisposto per una determinata classe climatica (area temperatura ambiente), i cui limiti devono essere rispettati.

... nel vano frigorifero

Nel vano frigorifero è consigliata una temperatura di **4 °C**.

... nel vano congelatore

Per congelare alimenti freschi è necessaria una temperatura di **-18 °C**. La durata degli alimenti può essere quindi prolungata, mantenendo invariata la qualità.

Non appena la temperatura sale oltre i **-10 °C**, i microrganismi iniziano a proliferare e il periodo di conservazione degli alimenti si riduce. Per questo motivo si raccomanda espressamente di non ricongelare gli alimenti parzialmente o completamente scongelati, a meno che prima non vengano cotti. La temperatura di cottura elimina gran parte dei microrganismi presenti nel cibo.

Indicatore di temperatura

Col funzionamento standard, a display sono visualizzate la **temperatura media, effettiva del vano frigorifero** e la **temperatura massima del vano congelatore** che al momento si registrano nell'apparecchio.

A seconda della temperatura ambiente e dell'impostazione, possono trascorrere ore finché viene raggiunta e visualizzata in modo costante la temperatura desiderata.

Impostare la temperatura nel vano frigorifero/congelatore

- Premere il tasto sensore *OK* sul pannello comandi.

A display compare  (è selezionato il vano frigorifero).

- Modificare se necessario la zona temperatura selezionata con i tasti sensore *<* e *>*.
- Premere *OK*.
- Modificare la temperatura con i tasti sensore *<* e *>*.
- Premere *OK*.

L'indicatore di temperatura passa nuovamente alla temperatura effettiva attualmente presente nella rispettiva zona temperatura.

Valori impostabili

- Vano frigorifero: da 2 a 9 °C
- Vano congelatore: da -15 a -26 °C

Se è stata modificata l'impostazione della temperatura:

- controllare l'indicazione della temperatura dopo alcune ore. Solo a questo punto è impostata la temperatura reale nell'apparecchio.
- dopo ca. 6 ore con apparecchio non completamente pieno;
- dopo ca. 24 ore con apparecchio completamente pieno.

Se la temperatura dopo questo lasso di tempo è ancora troppo alta o troppo bassa:

- reimpostare la temperatura.

Usare SuperFreddo, SuperFrost e DynaCool

SuperFreddo ❄️

Con la funzione SuperFreddo attiva ❄️, il **vano frigorifero** raggiunge rapidamente la temperatura più bassa (in base alla temperatura ambiente). L'apparecchio funziona a pieno regime e la temperatura si abbassa. Selezionare questa funzione per raffreddare o refrigerare rapidamente grandi quantità di alimenti freschi o bevande.

Con la funzione SuperFreddo attiva ❄️ è possibile che si sentano rumori.

La funzione SuperFreddo ❄️ deve essere attivata poco prima di introdurre alimenti o bevande nell'apparecchio.

La funzione SuperFreddo ❄️ si disattiva automaticamente dopo ca. 12 ore. L'apparecchio raffredda di nuovo a potenza normale.

Consiglio: Per risparmiare energia elettrica è possibile disattivare manualmente la funzione SuperFreddo ❄️, quando gli alimenti oppure le bevande raggiungono una temperatura sufficientemente bassa.

Attivare/disattivare la funzione SuperFreddo ❄️

- Premere il tasto sensore *OK* sul pannello comandi.

A display compare  (è selezionato il vano frigorifero).

- Premere *OK*.
- Con il tasto sensore < sfogliare fino ad arrivare al simbolo ❄️.

- Premere *OK*.

Con la funzione SuperFreddo ❄️ **attiva** compare un punto nell'angolo superiore del display •.

- Con il tasto sensore > scorrere fino ad arrivare al valore desiderato della temperatura e premere *OK*.

Usare SuperFreddo, SuperFrost e DynaCool

SuperFrost ❄️

Con la funzione SuperFrost ❄️ attiva, il **vano congelatore** raggiunge rapidamente la temperatura più bassa (in base alla temperatura ambiente). L'apparecchio funziona a pieno regime e la temperatura si abbassa. Scegliere questa funzione prima di congelare alimenti freschi. Con questa funzione gli alimenti vengono congelati in fretta e conservano meglio il loro valore nutritivo, le vitamine, l'aspetto e il sapore.

Se la funzione SuperFrost ❄️ attiva è possibile che si sentano rumori.

SuperFrost deve essere attivato circa **6 ore prima di sistemare** gli alimenti freschi nel congelatore. Se si sfrutta la **quantità massima di congelamento**, SuperFrost ❄️ **deve essere attivata 24 ore prima**.

La funzione SuperFrost ❄️ si disattiva automaticamente dopo max. 72 ore. L'apparecchio raffredda di nuovo a potenza normale. L'esatta durata fino alla disattivazione della funzione dipende dalla quantità di alimenti freschi conservati.

Consiglio: Per risparmiare energia elettrica è possibile disattivare autonomamente la funzione SuperFrost, quando gli alimenti oppure le bevande raggiungono una temperatura sufficientemente bassa.

Non è necessario attivare la funzione SuperFrost

- se si sistemano alimenti già congelati;
- se si congelano solo 2 kg di alimenti al giorno.

Attivare o disattivare SuperFrost ❄️

- Premere il tasto sensore *OK* sul pannello comandi.

A display compare  (è selezionato il vano frigorifero).

- Con il tasto sensore *>* sfogliare fino ad arrivare al simbolo .
- Premere *OK*.
- Con il tasto sensore *<* sfogliare fino ad arrivare al simbolo ❄️.
- Premere *OK*.

Con la funzione SuperFrost ❄️ **attiva** compare un punto nell'angolo superiore destro del display .

- Con i tasti sensore *<* e *>* scorrere fino ad arrivare al valore desiderato della temperatura e premere *OK*.

Usare SuperFreddo, SuperFrost e DynaCool

DynaCool

Senza la funzione DynaCool , all'interno del vano frigorifero si formano diverse zone di freddo causate dalla circolazione naturale dell'aria (l'aria fredda è più pesante e scende verso il basso). Utilizzare di conseguenza queste diverse zone di temperatura per conservare differenti tipi di alimenti (v. cap. "Conservare gli alimenti nel vano frigorifero").



Volendo conservare una grande quantità di alimenti di tipo omogeneo (ad es. dopo aver fatto la spesa per la settimana), grazie al raffreddamento dinamico è possibile raggiungere una temperatura uniforme su tutti i ripiani del frigorifero. Tutti gli alimenti nel vano frigorifero si raffreddano poi all'incirca con la stessa intensità.

La temperatura può comunque essere ancora impostata.

Attivare la funzione DynaCool  inoltre con:

- una temperatura ambiente elevata (da ca. 35 °C);
- un'umidità dell'aria elevata (come ad es. nei giorni estivi).

Il ventilatore si attiva sempre in automatico quando si accende il compressore.

Consiglio: Poiché i consumi energetici aumentano leggermente con DynaCool attivo , spegnere di nuovo la funzione DynaCool  in condizioni normali.



Se si apre lo sportello, la ventola si spegne temporaneamente per risparmiare energia.

Attivare e disattivare DynaCool

- Premere il tasto sensore *OK* sul pannello comandi.

A display compare  (è selezionato il vano frigorifero).

- Premere *OK*.
- Con il tasto sensore < sfogliare fino ad arrivare al simbolo .
- Premere *OK*.

Con la funzione DynaCool  **attiva** compare un punto nell'angolo superiore del display .

- Con il tasto sensore > scorrere fino ad arrivare al valore desiderato della temperatura e premere *OK*.

Spiegazioni delle rispettive impostazioni

Di seguito vengono descritte le impostazioni che necessitano di altre spiegazioni.



Mentre è attiva la modalità impostazioni , l'allarme sportello o altre segnalazioni vengono disattivati automaticamente.



Modalità Party



La funzione Modalità Party  è indicata soprattutto per raffreddare o congelare rapidamente grandi quantità di alimenti freschi o bevande e per ottenere cubetti di ghiaccio.

Consiglio: Attivare la funzione Modalità Party  ca. 4 ore prima di introdurre alimenti e bevande.

Con la modalità Party  attiva, si attiva in automatico:

- le funzioni DynaCool , SuperFreddo e SuperFrost ;
- l'IceMaker (vengono prodotti cubetti di ghiaccio).

La modalità Party  non può essere attivata se il vano frigorifero è spento o se è attiva la modalità Holiday .

La funzione Modalità Party  si disattiva in automatico dopo ca. 24 ore. Tuttavia è possibile disattivare preventivamente la funzione Modalità Party  in qualsiasi momento.

Modalità Holiday

La funzione Modalità Holiday  si raccomanda se ad es. durante le ferie non si desidera spegnere completamente il vano frigorifero o se non è necessaria una potenza di raffreddamento elevata.

La modalità Holiday  accesa viene visualizzata sul display di avvio.

Il vano frigorifero viene regolato a una temperatura di 15 °C. Il vano frigorifero può quindi rimanere in funzione a risparmio energetico.

Il vano congelatore rimane acceso alla temperatura precedentemente impostata.

Con questa temperatura media del vano frigorifero, alimenti non facilmente deperibili possono rimanere ancora per breve tempo nell'apparecchio. Il consumo energetico è più basso rispetto al funzionamento normale.

Allo stesso modo non si formano odori né muffa, come nel caso in cui si spenga il vano frigorifero e lo sportello rimanga chiuso.

Effettuare altre impostazioni

 Rischi per la salute derivanti dal deperimento degli alimenti.



Per una temperatura costantemente superiore a 4 °C all'interno del vano frigorifero, possono essere pregiudicati la durata e la qualità degli alimenti.



Attivare la funzione modalità Holiday  sempre solo per un tempo limitato.

Durante questo periodo non conservare alimenti delicati e che possono deteriorarsi facilmente come frutta, verdura, pesce, carne e prodotti caseari.

Attivare la funzione di blocco /

La funzione di blocco  attiva protegge dallo spegnimento indesiderato dell'apparecchio e da eventuali regolazioni indesiderate da persone non autorizzate ad es. bambini.

- Con il tasto sensore < o > scorrere nella modalità Impostazioni  fino ad arrivare al simbolo .
- Premere OK.

Con la funzione di blocco  attiva compare un punto nell'angolo superiore del display .

- Chiudere lo sportello. Solo allora la funzione di blocco è attiva .

Disattivare brevemente la funzione di blocco /

Se ad es. si desidera modificare la temperatura, è possibile disattivare brevemente la funzione di blocco:

- Premere OK.

Sul display compare .

- Sfiocare il tasto sensore OK per circa 6 secondi.

A display compare  (è selezionato il vano frigorifero).

- Modificare se necessario la zona temperatura selezionata con i tasti sensore < e >.
- Premere OK.
- Effettuare adesso le impostazioni desiderate.
- Premere OK.

Chiudendo lo sportello dell'apparecchio, si riattiva la funzione di blocco .



Disattivare completamente la funzione di blocco /

- Premere OK.

Sul display compare .

- Sfiocare il tasto sensore OK per circa 6 secondi.

A display compare  (è selezionato il vano frigorifero).

- Con il tasto sensore < o > scorrere fino ad arrivare al simbolo .
- Premere OK.
- Con il tasto sensore < o > scorrere fino ad arrivare al simbolo .
- Premere OK.

Se la funzione di blocco disattivata, sul display si accende .

Modalità Shabbat

Per rispettare le tradizioni religiose, l'apparecchio per il freddo è dotato della modalità Shabbat.

La modalità Shabbat attiva  viene visualizzata dapprima sul display di avvio.

Dopo 3 secondi il display si spegne.

Mentre la modalità Shabbat  è attiva, non è possibile effettuare impostazioni sull'apparecchio.

Controllare che tutti gli sportelli siano ben chiusi dato che i segnali di allarme acustici e ottici sono disattivati.

La funzione modalità Shabbat  viene disattivata automaticamente dopo ca. 80 ore.

Con la modalità Shabbat attiva , si disattivano:

- la luce interna all'apertura dello sportello,
- tutti i segnali acustici e ottici,
- l'indicatore di temperatura,
- una connessione WLAN attiva.



Tutte le altre funzioni attivate precedentemente rimangono attive.

 Rischi per la salute derivanti dal deperimento degli alimenti.



Poiché una possibile interruzione di corrente non viene visualizzata in modalità Sabbath , gli alimenti potrebbero essere esposti a temperature aumentate per un determinato lasso di tempo. In questo modo, la durata di conservazione degli alimenti si riduce.

Se durante la modalità Sabbath  si verifica un'interruzione di corrente, controllare la qualità degli alimenti.

Accendere la modalità Sabbath

- Con il tasto sensore < o > scorrere nella modalità Impostazioni  fino ad arrivare al simbolo .

- Premere OK.

Con la funzione Sabbath  attiva compare un punto nell'angolo superiore del display .

Dopo 3 secondi il display si spegne.



- Chiudere lo sportello.

Disattivare la modalità Sabbath

- Premere il tasto sensore OK.

Sul display compare .

- Premere OK.

Con la funzione Sabbath  attiva compare un punto  nell'angolo superiore del display.

- Premere OK.

Con la funzione Sabbath  disattivata si spegne il punto nell'angolo superiore del display.

Effettuare altre impostazioni



Informazioni sulla modalità Sabbat

Questo prodotto è certificato da Star-K, un istituto internazionale per la certificazione Koscher.

Qui si può visualizzare la versione della certificazione Star-K.

Modificare l'intervallo fino all'attivazione dell'allarme sportello

È possibile impostare con quale velocità l'allarme sportello deve suonare dopo l'apertura dello sportello dell'apparecchio.

- Con il tasto sensore < o > scorrere nella modalità Impostazioni  fino ad arrivare al simbolo .
- Premere OK.
- Con i tasti sensore < e > selezionare l'intervallo di tempo desiderato tra 30 secondi e 3 minuti: 30 secondi.
- Premere OK.

Miele@home

L'apparecchio è dotato di un modulo WLAN integrato.

Di serie la connessione in rete è disattivata.

Per l'utilizzo occorre:

- una rete WLAN;
- l'app Miele;
- un account utente Miele. L'account si può creare tramite la app Miele.

La app Miele@mobile guida l'utente nel collegamento tra l'apparecchio e la rete domestica WLAN.

Dopo aver collegato l'apparecchio alla rete WLAN, con la app è possibile ad es. eseguire le seguenti azioni:

- visualizzare le informazioni sullo stato di funzionamento dell'apparecchio;
- modificare le impostazioni dell'apparecchio.

Mediante il collegamento dell'apparecchio alla rete WLAN aumenta il consumo energetico anche se l'apparecchio è spento.

Accertarsi che sul luogo di posizionamento dell'apparecchio il segnale della rete WLAN sia sufficientemente forte.

Disponibilità connessione WLAN

La connessione WLAN condivide un'area di frequenza con altri apparecchi (ad es. forni a microonde, giocattoli con telecomando). Si possono quindi verificare errori di connessione temporanei o totali. Pertanto non è garantita una disponibilità costante delle funzioni offerte.

Disponibilità Miele@home

L'uso dell'app Miele dipende dalla disponibilità dei servizi Miele@home nel Vostro paese.

Il servizio Miele@home non è disponibile in tutti i paesi.



Le informazioni relative alla disponibilità sono reperibili sul sito Internet www.miele.com.

App Miele

È possibile scaricare l'app Miele gratuitamente dall'Apple App Store® o da Google Play Store™.



Configurare Miele@home per la prima volta



- Con il tasto sensore < o > scorrere nella modalità Impostazioni  fino ad arrivare al simbolo .
- Premere *OK*.
- Con i tasti sensore < e > selezionare il metodo di connessione desiderato (APP o WPS).
- Premere *OK*.

Dopo la connessione, a display compare .

Se non è stato possibile stabilire la connessione, compare .

Riavviare il procedimento.

Disattivare o attivare la connessione WLAN

- Con il tasto sensore < o > scorrere nella modalità Impostazioni  fino ad arrivare al simbolo .
- Premere *OK*.

Con WLAN disattivata, a display compare il simbolo .



- Per riattivare la connessione WLAN, sfiorare *OK*.

Con WLAN attivata compaiono il simbolo  e un punto • nell'angolo superiore del display.

Se la connessione WLAN è attiva, sul display compare il simbolo .

Effettuare altre impostazioni

Resettare la configurazione di rete

- Con il tasto sensore < o > scorrere nella modalità Impostazioni  fino ad arrivare al simbolo .
- Premere OK.
- Con il tasto sensore > sfogliare fino ad arrivare al simbolo .
- Premere OK.
- Con il tasto sensore > sfogliare fino ad arrivare al simbolo X.
- Premere OK.



Tutte le impostazioni effettuate e i valori immessi per Miele@home vengono resettati.

La connessione WLAN è stata disattivata,  si spegne sul display.

Resettare la configurazione di rete quando si smaltisce o si vende l'apparecchio di refrigerazione oppure quando si mette in funzione un apparecchio usato. Tutti i dati personali vengono rimossi dall'apparecchio. Inoltre un proprietario precedente non potrà più accedere all'apparecchio.

Modificare il volume dei segnali acustici /

È possibile modificare il volume dei segnali acustici (p.es. con un allarme temperatura o una segnalazione di guasto). Oppure è possibile disattivare i segnali acustici se disturbano.

- Con il tasto sensore < o > scorrere nella modalità Impostazioni  fino ad arrivare al simbolo .
- Premere OK.
- Con i tasti sensore < e > selezionare il volume desiderato dei segnali acustici e dell'allarme.
- Premere OK.

Con i segnali acustici spenti comparire .

Effettuare altre impostazioni

Modificare la luminosità del display ☀

È possibile adeguare la luminosità del display alle condizioni di luminosità dell'ambiente.

- Con il tasto sensore < o > scorrere nella modalità Impostazioni ⚙ fino ad arrivare al simbolo ☀.
- Premere *OK*.
- Con i tasti sensore < e > selezionare la luminosità desiderata del display.
- Premere *OK*.

Disattivare la modalità fiera 🐾

La modalità fiera 🐾 consente di presentare l'apparecchio senza attivare il raffreddamento. Per un uso domestico tale funzione non ha alcun utilizzo.

Se di serie è stata attivata la modalità fiera, dopo l'accensione dell'apparecchio di refrigerazione, a display compare 🐾.

- Sfiore il tasto sensore *OK* sul pannello comandi.

A display compare dapprima Miele, poi la schermata di avvio.



- Premere *OK*.
- Con il tasto sensore < o > scorrere nella modalità Impostazioni ⚙ fino ad arrivare al simbolo 🐾.
- Premere *OK*.

Dopo aver spento la modalità fiera 🐾, l'apparecchio si spegne e deve essere ri-acceso.

Effettuare altre impostazioni

Ripristinare le impostazioni di serie

Tutte le impostazioni dell'apparecchio vengono ripristinate allo stato di fornitura (impostazioni v. cap. "Descrizione apparecchio").

- Con il tasto sensore < o > scorrere nella modalità Impostazioni  fino ad arrivare al simbolo .
- Premere OK.
- Con il tasto sensore > sfogliare fino ad arrivare al simbolo .
- Premere OK.

L'apparecchio si spegne e deve essere riacceso.



Informazioni

Sul display vengono visualizzati i dati dell'apparecchio (identificativo del modello e numero di fabbricazione).

Tenere pronti questi dati dell'apparecchio:

- per connettere l'apparecchio alla rete WLAN (v. cap. "Altre impostazioni", par. "Miele@home") (a seconda del modello);
- per segnalare un guasto all'assistenza tecnica Miele (v. cap. "Assistenza tecnica");
- per la richiesta di informazioni alla banca dati EPREL (v. cap. "Assistenza tecnica").

Spia di sostituzione dei filtri a carbone attivo



Dopo l'applicazione del filtro a carbone attivo (accessori acquistabili) deve essere dapprima attivata la spia di sostituzione del filtro  nella modalità Impostazioni .

La spia di sostituzione del filtro a carbone attivo  a display ricorda ogni 6 mesi che il filtro deve essere sostituito (v. cap. "Pulizia e manutenzione", voce "Sostituire filtro a carbone attivo").

Modalità di pulizia

La modalità di pulizia  facilita la pulizia del vano frigorifero (v. cap. "Pulizia e manutenzione"). La luce interna rimane accesa, sebbene il vano frigorifero sia spento. I segnali acustico e ottico si spengono.

La modalità di pulizia attiva  viene visualizzata sul display di avvio.

Dopo la pulizia deve essere spenta la modalità di pulizia . Se lo sportello dell'apparecchio rimane chiuso per più di 10 minuti, la modalità di pulizia  si disattiva in automatico.

 Rischi per la salute derivanti del deperimento degli alimenti.

Se per un periodo prolungato la temperatura rimane sopra i $-18\text{ }^{\circ}\text{C}$, gli alimenti possono scongelarsi leggermente o del tutto. In questo modo, la durata di conservazione degli alimenti si riduce.

Controllare se gli alimenti si sono scongelati leggermente o del tutto. In questo caso, consumare gli alimenti il prima possibile oppure cuocerli prima di ricongelarli.

Allarme temperatura

L'apparecchio per il freddo è dotato di un allarme temperatura, affinché la temperatura nel vano congelatore non aumenti inavvertitamente.

Se la temperatura del vano congelatore aumenta troppo, nell'indicatore di temperatura del vano congelatore si visualizza .

Inoltre si attiva un segnale acustico finché non cessa lo stato di allarme o finché il segnale viene spento in anticipo.

Se all'interno dell'apparecchio la temperatura è troppo alta, ciò dipende dalla temperatura impostata.

Un allarme temperatura viene visualizzato prima di un allarme sportello.

Il segnale acustico e ottico si attiva nei seguenti casi:

- si accende l'apparecchio e la temperatura di una zona diverge notevolmente dalla temperatura impostata;
- nel vano interno penetra troppa aria calda quando si scelgono e si prelevano i surgelati;
- si congela una notevole quantità di alimenti;
- si congelano alimenti freschi;
- si è verificata un'interruzione di corrente.
- l'apparecchio è difettoso.

Prima di disattivare l'allarme temperatura, occorre rilevare la causa dell'allarme e risolverlo.



Se un segnale acustico dovesse disturbare, è possibile disattivarlo in via preventiva.

■ Premere *OK*.

La segnalazione di allarme è stata confermata:  e il segnale acustico si spengono.



Sul display appare la schermata di avvio: sull'indicatore di temperatura del vano congelatore lampeggia per ca. 1 minuto la gradazione più calda presente fino a quel momento nel vano congelatore. L'indicatore di temperatura passa poi alla temperatura effettiva nel vano congelatore.

Allarme temperatura e sportello

Il segnale acustico si disattiva. Terminata la condizione che ha fatto scattare l'allarme, il simbolo   si spegne.



Allarme sportello

L'apparecchio per il freddo è dotato di un allarme sportello che si attiva per evitare inutili consumi di energia elettrica a sportello aperto e proteggere dal caldo gli alimenti conservati.

Se lo sportello dell'apparecchio rimane aperto per più tempo, sul rispettivo indicatore di temperatura viene visualizzato  . Suona inoltre un segnale acustico e la luce interna si accende a intermittenza.

Modificare il periodo fino all'attivazione dell'allarme sportello (v. cap. "Effettuare altre impostazioni").



Il segnale acustico dell'allarme sportello può tuttavia anche essere disattivato (v. capitolo "Effettuare altre impostazioni").

Appena lo sportello viene chiuso, il segnale acustico si spegne e   scompare dal display.

Disattivare preventivamente l'allarme sportello

Se il segnale acustico dovesse disturbare, è possibile disattivarlo in via preventiva.

- Premere *OK*.

Il segnale acustico cessa di suonare, la luce interna resta costantemente accesa e il simbolo   si spegne.

Se lo sportello non viene chiuso, l'allarme sportello suona nuovamente dopo circa 1 minuto.

Conservare gli alimenti nel vano frigorifero

 Pericolo di esplosione a causa di composti gassosi infiammabili.

I composti gassosi infiammabili possono incendiarsi a causa di componenti elettrici.

Non conservare materiali esplosivi e prodotti con gas propellenti (per es. bombolette spray) nell'apparecchio. Le bombolette spray sono riconoscibili dall'indicazione del contenuto o dal simbolo della fiamma. Gas eventualmente in uscita possono incendiarsi a causa di componenti elettrici.

 Pericolo di danneggiare l'apparecchio a causa di alimenti che contengono grassi o olio.

Se nell'apparecchio o nello sportello si sistemano alimenti contenenti grassi o olio, potrebbero verificarsi incrinature nelle superfici in materiale sintetico.

Prestare attenzione affinché il grasso o l'olio in uscita non entrino in contatto con le parti in plastica.

Se la circolazione dell'aria non è sufficiente, si riduce la potenza di raffreddamento e aumentano i consumi di energia elettrica.

Conservare gli alimenti disponendoli ordinatamente nel vano, in modo che l'aria possa circolare.

Non coprire la ventola situata sulla parete posteriore.

Diverse aree di raffreddamento

Per la naturale circolazione dell'aria, nel vano frigorifero si creano aree di temperatura differenti.

L'aria fredda è più pesante e scende verso il basso del vano frigorifero. Utilizzare le diverse zone di raffreddamento per conservare gli alimenti.

Questo è un apparecchio di refrigerazione con raffreddamento dinamico, nel quale con la ventola attivata si imposta una temperatura uniforme. Le differenti zone di raffreddamento sono quindi meno identificabili.

Area con temperatura più alta

L'area con la temperatura più alta nel vano frigorifero si trova in alto nella zona anteriore e nello sportello. Utilizzare quest'area per conservare burro e formaggio. Il burro non si indurisce e si può quindi spalmare facilmente; il sapore del formaggio rimane inalterato.

Conservare gli alimenti nel vano frigorifero

Area con la temperatura più bassa

L'area con la temperatura più bassa nel vano frigorifero si trova direttamente sopra il cassetto DailyFresh e sulla parete posteriore.

Con un'impostazione della temperatura di 4 °C e una rispettiva igiene si ritarda la proliferazione dei batteri, ad es. salmonella e listeria, che possono causare gravi intossicazioni alimentari.

Utilizzare pertanto queste aree per conservare alimenti delicati e facilmente deperibili, come ad es.:

- pesce, carne, pollame
- insaccati, piatti pronti
- pietanze o pasticcini all'uovo o alla panna
- pasta fresca, impasti per torte, pizza o quiche
- formaggi e latticini non pastorizzati
- humus, creme spalmabili alle verdure, sostituti vegetali del formaggio fresco
- verdura precotta confezionata
- in generale tutti gli alimenti freschi (la cui data di scadenza si riferisce all'alimento conservato a una temperatura di almeno 4 °C)

Consiglio: Disporre gli alimenti in modo che non tocchino il pannello posteriore del vano frigorifero, altrimenti potrebbero attaccarsi al pannello posteriore.

Da non conservare nel vano frigorifero

Non tutti gli alimenti sono idonei alla conservazione a temperature inferiori a 5 °C, perché sensibili al freddo.

Tra gli alimenti sensibili al freddo, sono inclusi:

- ananas, avocado, banane, melograno, mango, meloni, papaia, frutti della passione, agrumi (limoni, arance, mandarini, pompelmi);
- frutta (non ancora matura);
- melanzane, cetrioli, patate, peperoni, pomodori, zucchine;
- formaggi duri (come parmigiano, formaggio di montagna).

Indicazioni sull'acquisto degli alimenti

Il requisito principale per una lunga conservazione è la freschezza degli alimenti che vengono conservati.

Fare attenzione anche alla data di scadenza e alla giusta temperatura di conservazione.

Se possibile, non si dovrebbe interrompere la catena del freddo, ad es. quando si trasportano gli alimenti nell'automobile calda.

Corretta conservazione degli alimenti

Conservare gli alimenti nel vano frigorifero solo confezionati o ben coperti (nel cassetto DailyFresh vi sono eccezioni). In questo modo si evitano l'assorbimento di odori esterni, la disidratazione degli alimenti e la trasmissione di eventuali germi. Questo vale particolarmente nel caso di alimenti di origine animale. Accertarsi che soprattutto alimenti come carne cruda e pesce non siano a contatto con altri alimenti.

Con un'impostazione corretta della temperatura e la relativa igiene, è possibile allungare notevolmente la conservazione degli alimenti. Si evita quindi di gettare gli alimenti.

Alimenti ricchi di proteine

Attenzione: i cibi più ricchi di proteine si deteriorano più rapidamente. Questo vuol dire, per esempio, che i crostacei vanno a male più rapidamente del pesce mentre il pesce si conserva meno rispetto alla carne.

Conservare alimenti nel cassetto DailyFresh

Cassetto DailyFresh

Nel cassetto DailyFresh le condizioni di conservazione per frutta e verdura sono ottimali.

Nel cassetto DailyFresh è possibile regolare l'umidità contenuta in modo che possa corrispondere a quella degli alimenti conservati. Una maggiore umidità dell'aria fa sì che l'umidità contenuta negli alimenti venga conservata, impedendo una rapida disidratazione. La temperatura corrisponde all'incirca alla temperatura del vano frigorifero tradizionale.

Ricordarsi che il grado di freschezza dell'alimento è fondamentale per un buon risultato di conservazione.

Modificare l'umidità dell'aria nel cassetto DailyFresh per frutta e verdura

Il livello di umidità dell'aria dipende sostanzialmente dal tipo e dalla quantità di alimenti conservati se non sono confezionati.

Nel caso di un carico ridotto, l'umidità dell'aria può risultare troppo bassa.

Consiglio: In tal caso conviene confezionare gli alimenti in imballaggi a tenuta ermetica.

Selezionare l'umidità dell'aria non aumentata Δ

Di serie l'umidità dell'aria è maggiore e la copertura degli scomparti è spinta verso il retro $\Delta\Delta\Delta$.

Modificare lo stato di serie solo se l'umidità dell'aria nel cassetto DailyFresh è troppo alta:

- Aprire il cassetto DailyFresh.

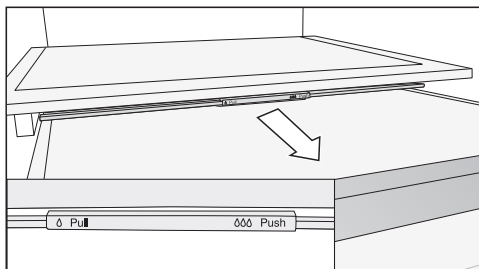

- Tirare la copertura verso di sé fino alla battuta d'arresto.

La copertura è aperta e l'umidità dell'aria cala Δ .

Selezionare l'umidità dell'aria aumentata $\Delta\Delta\Delta$

- Aprire il cassetto DailyFresh.

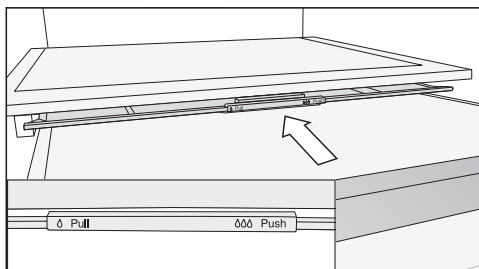

- Spostare verso il retro la copertura fino alla battuta d'arresto.

La copertura è chiusa e l'umidità dell'aria rimane nello scomparto $\Delta\Delta\Delta$.

Conservare alimenti nel cassetto DailyFresh

In caso di risultati di conservazione degli alimenti insoddisfacenti (ad es. perché risultano flosci e vizi), osservare i seguenti consigli:

- Conservare solo alimenti freschi. Lo stato di freschezza iniziale degli alimenti è fondamentale per un buon risultato di conservazione.
- Pulire il cassetto DailyFresh prima di introdurvi alimenti.
- Asciugare gli alimenti molto umidi, prima di riporli nell'apparecchio.
- Conservare alimenti sensibili al freddo nel cassetto DailyFresh (v. cap. "Conservare alimenti nel vano frigorifero", voce "Da non conservare nel vano frigorifero").
- Per la conservazione degli alimenti scegliere la posizione corretta della copertura degli scomparti (umidità dell'aria non aumentata δ o aumentata $\delta\delta\delta$).
- Una maggiore umidità dell'aria $\delta\delta\delta$ si raggiunge anche solo con l'umidità presente negli alimenti conservati se questi non sono confezionati. Quanti più alimenti sono conservati nello scomparto, maggiore è l'umidità dell'aria.
- Se con questa impostazione $\delta\delta\delta$ nello scomparto si forma troppa umidità, rischiando di compromettere la conservazione degli alimenti, rimuovere l'acqua di condensa soprattutto dal fondo e collocare una griglia o un oggetto simile, in modo che l'umidità in eccesso possa gocciolare. In alternativa commutare su una maggiore umidità dell'aria δ , tirando verso di sé la copertura degli scomparti.
- Nel caso in cui l'umidità dovesse essere ancora una volta troppo bassa, nonostante l'impostazione $\delta\delta\delta$, confezionare gli alimenti in imballaggi a tenuta d'aria.

Congelare e conservare

Cosa succede quando si congelano alimenti freschi?

 Rischi per la salute derivanti del deperimento degli alimenti.

Se per un periodo prolungato la temperatura rimane sopra i $-18\text{ }^{\circ}\text{C}$, gli alimenti possono scongelarsi leggermente o del tutto. In questo modo, la durata di conservazione degli alimenti si riduce.

Controllare se gli alimenti si sono scongelati leggermente o del tutto. In questo caso, consumare gli alimenti il prima possibile oppure cuocerli prima di ricongelarli.

È necessario congelare gli alimenti freschi nel minor tempo possibile affinché sostanze nutritive, vitamine, sapore e aspetto rimangano invariati.

Se invece l'alimento viene congelato rapidamente, il liquido delle cellule non ha il tempo di fuoriuscire e giungere agli spazi intercellulari. Il restringimento delle cellule è sensibilmente inferiore. Durante lo scongelamento, la piccola quantità di liquido giunta agli spazi intercellulari, può tornare alle cellule e la perdita di liquidi è molto ridotta. Si forma solo una modesta quantità di liquidi.

Capacità massima di congelamento

Affinché gli alimenti si congelino rapidamente fino al nucleo, si consiglia di non superare la capacità massima di congelamento. La capacità massima di congelamento entro le 24 ore è riportata sulla targhetta dati "Capacità di congelamento ... kg/24 h".

Conservare prodotti già surgelati

Se si desidera conservare prodotti già surgelati, al momento dell'acquisto si consiglia di controllare:

- se la confezione è intatta;
 - la data di scadenza;
 - che la temperatura di raffreddamento del bancone di vendita è di $-18\text{ }^{\circ}\text{C}$ o più bassa.
- Trasportare i surgelati possibilmente in una borsa adatta e conservarli rapidamente nell'apparecchio.

Congelare alimenti freschi

Prima di sistemare gli alimenti

- Per una quantità superiore a 2 kg di alimenti freschi, 6 ore prima di introdurre gli alimenti attivare la funzione SuperFrost ❄️.
- Per una quantità ancora maggiore di alimenti, attivare la funzione SuperFrost ❄️ 24 ore prima di introdurre gli alimenti.

Gli alimenti già presenti accumulano così una riserva di freddo.

- Se si desidera congelare in casa alimenti, osservare che siano di ottima qualità e soprattutto freschi.

Tenere conto che determinati alimenti non sono adatti alla congelazione. Tra questi alcuni tipi di verdure che normalmente vengono consumate crude, come insalata o radicchio.

Consiglio: Per mantenere invariati il colore, il sapore e la vitamina C, scottare la verdura prima di congelarla. A tale scopo, immergere la verdura in porzioni per 2–3 min in acqua bollente. Scolarla e raffreddarla sotto l'acqua fredda. Infine farla sgocciolare.

Confezionare i surgelati

- Surgelare gli alimenti confezionati in porzioni.

Consiglio: Per evitare che gli alimenti si “brucino” scegliere una confezione adatta (come ad es. contenitori).

- Eliminare l'aria dalla confezione e chiuderla ermeticamente.
- Indicare sulla confezione contenuto e data di inizio del congelamento.

Disposizione degli alimenti

⚠️ Pericolo di danneggiamento a causa di un carico pesante.
Un carico troppo pesante può danneggiare il cassetto di congelazione/ripiano in vetro.
Rispettare la quantità massima di carico:
cassetto di congelazione = 15 kg
ripiano in vetro = 35 kg

Gli alimenti da congelare non devono toccare alimenti già congelati, altrimenti questi ultimi potrebbero scongelarsi.

- Le confezioni devono essere asciutte per evitare che congelando si attacchino.

Affinché gli alimenti si congelino rapidamente fino al nucleo, non superare le seguenti dimensioni delle confezioni:

- frutta e verdura max. 1 kg;
- carne max. 2,5 kg.

– Piccole quantità da congelare

Sistemare gli alimenti da congelare nel cassetto più in alto.

Congelare e conservare

- Per accelerare il processo di congelamento, stendere sul fondo del cassetto **superiore** i prodotti freschi da congelare ben distanziati tra loro.

– **VarioRoom: introdurre la quantità massima di alimenti da congelare (v. targhetta dati)**

Se le fessure di ventilazione sono coperte, la potenza di raffreddamento si riduce e aumentano i consumi di energia elettrica.

Quando si introducono i surgelati fare attenzione a non coprire le fessure di ventilazione.

Consiglio: È possibile aumentare in modo flessibile lo spazio del vano congelatore. Se si devono congelare alimenti voluminosi, ad es. un tacchino o selvaggina, è possibile rimuovere i ripiani in vetro tra i cassetti di congelazione.

- Estrarre i cassetti di congelazione superiori.
- Disporre gli alimenti da congelare separatamente sui ripiani in vetro superiori, affinché possano congelare rapidamente.

Dopo che i prodotti sono congelati:

- disattivare la funzione SuperFrost ❄️;
- disporre gli alimenti surgelati nei cassetti di congelazione e reinserire i cassetti.

Tempo di conservazione alimenti surgelati

Gruppo di alimenti	Tempo di conservazione (mesi)
Gelato	da 2 a 6
Pane, dolci	da 2 a 6
Formaggio	da 2 a 4
Pesce, grasso	da 1 a 2
Pesce, magro	da 1 a 5
Insaccati, prosciutto	da 1 a 3
Selvaggina, maiale	da 1 a 12
Pollame, manzo	da 2 a 10
Verdura, frutta	da 6 a 18
Erbette	da 6 a 10

I tempi di conservazione sono indicativi.

Per quanto riguarda i prodotti surgelati acquistati è necessario rispettare la data di scadenza indicata sulla confezione.

Con una temperatura costante del vano congelatore di -18 °C e una rispettiva igiene è possibile sfruttare la durata massima di conservazione degli alimenti ed evitare che si deteriorino.

Raffreddare rapidamente le bevande

Per raffreddare rapidamente le bevande nel vano frigorifero attivare la funzione SuperFrost ❄️.

Se si desidera raffreddare una grande quantità di bevande oppure se si desidera raffreddare le bevande anche nel vano congelatore, selezionare la funzione Modalità Party 🍷 nella modalità Impostazioni ⚙️.

Mettere le bottiglie da raffreddare rapidamente nel vano congelatore e toglierle **al più tardi un'ora dopo**. Le bottiglie possono scoppiare.

Utilizzare gli accessori

Preparare cubetti di ghiaccio

- Riempire la vaschetta del ghiaccio per 3/4 con acqua e posizionarla sul fondo di un cassetto.
- Se la vaschetta si attacca, per staccarla servirsi di un oggetto smussato, ad esempio il manico di un cucchiaio.

Consiglio: Per togliere i cubetti di ghiaccio, mettere brevemente la vaschetta sotto l'acqua corrente.

Preparare cubetti di ghiaccio

Serbatoio dell'acqua

 Rischi per la salute e pericolo di danni a causa dell'acqua non pulita. La qualità dell'acqua deve essere conforme alla normativa relativa all'acqua potabile vigente nel paese in cui viene installato l'apparecchio. Riempire il serbatoio dell'acqua solo con acqua del rubinetto pulita e fredda.

 L'uso scorretto può provocare danni. Liquidi contenenti zuccheri come bevande gassate, succhi di frutta, acqua mescolata a sciroppi o concentrati simili potrebbero danneggiare la pompa del serbatoio dell'acqua e l'IceMaker. L'acqua molto calda o bollente può danneggiare il serbatoio dell'acqua. Riempire il serbatoio dell'acqua solo con acqua del rubinetto pulita e fredda.

 Rischi per la salute dovuti ad acqua contaminata. L'acqua rimasta a lungo nel serbatoio o nei condotti può contenere batteri e mettere a rischio la salute. Cambiare l'acqua del serbatoio **tutti i giorni**. Cambiarla in ogni caso prima di accendere l'IceMaker per produrre cubetti di ghiaccio freschi. Pulire il serbatoio dell'acqua e riempirlo con acqua potabile pulita se l'apparecchio oppure il vano frigorifero è rimasto spento a lungo (più di 48 ore).

È anche possibile prelevare acqua refrigerata dal serbatoio acqua in qualsiasi momento.

Il serbatoio dell'acqua ha una capacità di ca. 1 litro.

Pulire il serbatoio dell'acqua prima di spegnere l'IceMaker per un periodo di tempo prolungato. Asciugarlo con cura.

Il serbatoio dell'acqua nel vano congelatore riempie d'acqua l'IceMaker.

Preparare cubetti di ghiaccio

Riempire il serbatoio dell'acqua

- Accendere l'apparecchio.
- Estrarre il serbatoio dell'acqua tirandolo in avanti.
- Pulire a fondo il serbatoio con acqua.
- Riempire il serbatoio con acqua potabile pulita e fredda.
- Inserire il serbatoio pieno di acqua nel supporto e spingerlo completamente verso il retro.
Accertarsi che il serbatoio dell'acqua si agganci e che sia correttamente inserito nel rispettivo alloggiamento.

IceMaker

Prima di accendere l'IceMaker, osservare quanto segue:

- l'IceMaker è pulito;
- il serbatoio dell'acqua è pulito, pieno di acqua e posizionato nel vano frigorifero;
- l'apparecchio è acceso;
- il cassetto dei cubetti di ghiaccio contiene una parete divisoria regolabile; a seconda della quantità di cubetti di ghiaccio desiderata, è possibile adeguare le dimensioni dell'area per accogliere i cubetti di ghiaccio;
- l'area del cassetto sotto l'IceMaker deve essere vuota;
- per preparare i cubetti di ghiaccio, il cassetto deve essere completamente chiuso.



Rischi per la salute dovuti ad acqua contaminata.

L'acqua rimasta a lungo nei condotti dell'acqua può contenere batteri e mettere a rischio la salute dell'utente.

Gettare le prime tre produzioni di cubetti di ghiaccio dopo la prima messa in funzione dell'IceMaker, poiché l'acqua proviene dal primo risciacquo dell'alimentazione idrica.

Questo vale sia per la prima messa in funzione sia se l'IceMaker è rimasto spento a lungo (più di 48 ore).

Preparare cubetti di ghiaccio

Dopo la prima messa in servizio possono essere necessarie fino a 24 ore perché i primi cubetti di ghiaccio cadano nel cassetto.



Dopo lo spegnimento e la riaccensione dell'IceMaker, questo processo dura al massimo 6 ore.

Produrre con l'IceMaker solo quantità idonee per uso domestico.

L'IceMaker produce circa 1,2 kg di cubetti in 24 ore.

La quantità prodotta di cubetti di ghiaccio dipende dalla temperatura nel vano congelatore: **più bassa è la temperatura, più cubetti di ghiaccio vengono prodotti.**

Accendere/spegnere l'IceMaker

- Con il tasto sensore < o > scorrere nella modalità Impostazioni  fino ad arrivare al simbolo .
- Premere OK.

Con l'IceMaker acceso, si accende .

Non appena il vano congelatore si è raffreddato, l'IceMaker si riempie di acqua.

Non appena l'acqua si è congelata, i cubetti di ghiaccio cadono dalla rispettiva vaschetta integrata automaticamente nel cassetto. La vaschetta dei cubetti di ghiaccio non può essere rimossa.

Quando il cassetto è pieno di cubetti, la produzione di ghiaccio si interrompe automaticamente. Il cassetto non si riempie fino al bordo.

Consiglio: Vuotare regolarmente il cassetto di cubetti, al più tardi, se per oltre una settimana non è stato erogato ghiaccio. In questo modo si ha sempre ghiaccio fresco e si impedisce che il ghiaccio possa formare dei blocchi.

Se non si desidera produrre cubetti di ghiaccio, è possibile spegnere l'IceMaker indipendentemente dal vano congelatore.

Se l'IceMaker è spento, nel cassetto dei cubetti di ghiaccio è possibile congelare alimenti con altezza massima di 10 cm.

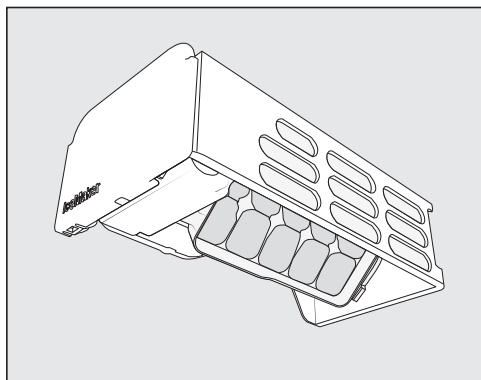

Vano frigorifero e cassetto DailyFresh

Il vano frigorifero e il cassetto DailyFresh si sbrinano in automatico.

Mentre il compressore è in funzione, sulla parete posteriore del vano frigorifero si possono formare a seconda delle funzioni brina e goccioline di acqua. Non eliminare brina e goccioline d'acqua.

L'acqua di sbrinamento scorre in una canaletta di raccolta e attraverso un foro di scarico nel sistema di evaporazione sul retro dell'apparecchio. Mediante il calore del compressore l'acqua di sbrinamento evapora in automatico.

Mantenere puliti il canaletto e l'apertura di deflusso per l'acqua di sbrinamento. L'acqua deve poter scorrere liberamente.

Vano congelatore

L'apparecchio è dotato di sistema "NoFrost" che ne consente lo sbrinamento automatico.

L'umidità che si produce si deposita sull'evaporatore, si sbrina di tanto in tanto e quindi evapora automaticamente.

Grazie allo sbrinamento automatico nel vano congelatore non si forma mai ghiaccio. Gli alimenti non iniziano a scongelarsi grazie a questo particolare sistema.

Manutenzione e pulizia

Non rimuovere la targhetta dati all'interno dell'apparecchio. Sarà necessario consultarla in caso di guasti.

Accertarsi che l'acqua non penetri nei componenti elettrici o nell'illuminazione.

 Pericolo di danneggiamento a causa della penetrazione di umidità. Il vapore di una macchina a vapore può danneggiare le plastiche e i componenti elettrici.
Non utilizzare mai una macchina a vapore per pulire l'apparecchio.

Attraverso il canaletto di scarico dell'acqua di sbrinamento non deve scorrere nessun liquido di pulizia.

Indicazioni sui prodotti detergenti

All'interno dell'apparecchio utilizzare solo prodotti per la pulizia che non possano compromettere gli alimenti.

Per evitare di danneggiare le superfici, per pulire **evitare** di usare



- detergenti contenenti soda, ammoniaca, acidi o cloruri;
- prodotti anticalcare;
- detergenti abrasivi, (ad es. polveri o latte abrasivi, pietre di pulizia);
- detergenti contenenti solventi;
- prodotti per pulire l'acciaio inossidabile;
- detersivo per lavastoviglie;
- spray per forno;
- detergenti per vetro;
- spugne dure abrasive e spazzole (ad es. spugne per i piatti);
- gomme cancella-sporco;
- raschietti in metallo affilati.



Per la pulizia si consiglia di usare acqua tiepida con un po' di detersivo per piatti.

Per pulire l'apparecchio di refrigerazione

Pulire solo il vano frigorifero:

Attivare la modalità di pulizia . Il raffreddamento nel vano frigorifero è disattivo, la luce interna invece rimane accesa.

- Con il tasto sensore < o > scorrere nella modalità Impostazioni  fino ad arrivare al simbolo .
- Premere OK.

Con la modalità pulizia attivata , nell'angolo superiore del display appare un punto .

La modalità di pulizia attiva  viene visualizzata sul display di avvio.

- Togliere gli alimenti dal vano frigorifero e conservarli in un luogo fresco.
- Per la pulizia, estrarre gli accessori che si possono togliere (v. voce "Rimuovere, smontare e pulire gli accessori").

Pulire il vano congelatore/l'intero apparecchio:

- Spegnerne l'apparecchio.

A display compare  e il raffreddamento è spento.

- Togliere gli alimenti dal vano congelatore/dall'apparecchio e conservarli in un luogo fresco.
- Per la pulizia, estrarre gli accessori che si possono togliere (v. voce "Rimuovere, smontare e pulire gli accessori").

Manutenzione e pulizia

Pulire il vano interno

Pulire regolarmente l'apparecchio, almeno una volta al mese.

Se lo sporco agisce a lungo, in determinate circostanze diventa impossibile eliminarlo.

Le superfici potrebbero cambiare colore o alterarsi.

Rimuovere subito eventuali residui di sporco.

- Pulire il **vano interno** con un panno di spugna pulito, acqua tiepida e un po' di detersivo per i piatti.
- Sciacquare a fondo le superfici e asciugarle bene con un panno.
- Pulire la canaletta dell'acqua di sbrinamento e il foro di scarico con un bastoncino oppure qualcosa di simile affinché l'acqua di sbrinamento possa defluire correttamente.
- Per aerare in modo sufficiente l'apparecchio ed evitare la formazione di cattivi odori, lasciare l'apparecchio aperto ancora per breve tempo.

Pulire gli accessori a mano o in lavastoviglie

I seguenti pezzi devono essere esclusivamente lavati **a mano**:

- i listelli decorativi in tonalità acciaio inox
- ripiano con parte serigrafata;
- gli adattatori per il ripiano diviso in due parti
- il ripiano portabottiglie variabile (accessorio su richiesta);
- il ripiano in vetro (per via delle parti serigrafate)
- tutti i cassetti e coperture degli scomparti (presenti a seconda del modello);
- box (disponibile come accessorio acquistabile);

I seguenti componenti sono **adatti al lavaggio in lavastoviglie**:

 Pericolo di danneggiare l'apparecchio a causa delle temperature troppo elevate in lavastoviglie.

Alcune parti dell'apparecchio possono diventare inutilizzabili o ad es. deformarsi con il lavaggio in lavastoviglie a una temperatura superiore a 55 °C.

Per le parti lavabili in lavastoviglie, selezionare esclusivamente programmi con temperatura max. di 55 °C.

A contatto con coloranti naturali contenuti ad es. nelle carote, nei pomodori e nel ketchup, le parti in plastica si possono decolorare in lavastoviglie. Questa decolorazione non pregiudica la stabilità dei pezzi.

- fissabottiglie, portauova;
- i balconcini e le mensole per bottiglie nello sportello dell'apparecchio (senza listello decorativo in tonalità acciaio inox)
- ripiani (senza listelli e senza parte se-rigrafata);
- i ripiani in vetro (senza listelli di protezione)
- supporto per i filtri a carbone attivo (disponibile come accessorio acquistabile).
- la parete divisoria del cassetto di cubetti di ghiaccio;

Rimuovere e smontare gli accessori per la pulizia

Smontare i balconcini/la mensola per bottiglie

Togliere i listelli decorativi in tonalità acciaio inox prima di pulire il balconcino/la mensola per bottiglie in lavastoviglie.

Per rimuovere il listello decorativo, procedere come segue:

- appoggiare il balconcino/la mensola per bottiglie sul piano di lavoro.
- Rimuovere il listello decorativo partendo da un lato.
- Al termine della pulizia fissare il listello decorativo di nuovo al balconcino/alla mensola per bottiglie.

Smontare il ripiano di appoggio

Prima della pulizia del ripiano, rimuovere il listello decorativo e il listello di protezione posteriore. Procedere come segue:

- Appoggiarlo su una base morbida (ad es. un canovaccio) sul piano di lavoro.

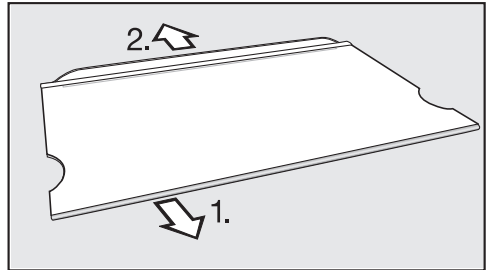

- Rimuovere il listello decorativo partendo da un lato.
- Togliere il listello di protezione.
- Dopo la pulizia, fissare nuovamente il listello decorativo e il listello di protezione sul ripiano di appoggio.

Manutenzione e pulizia

Scomporre il ripiano diviso in due parti

Prima della pulizia del ripiano, rimuovere il listello decorativo e quello di protezione. Procedere come segue:

- Appoggiare i ripiani su una base morbida (ad es. uno strofinaccio) sul piano di lavoro.
- Rimuovere il listello decorativo partendo da un lato.
- Rimuovere il listello di protezione partendo da un lato.
- Togliere i due adattatori a sinistra e a destra dalle guide.
- Dopo la pulizia inserire i due adattatori all'altezza desiderata a sinistra e a destra sulle guide.
- Riposizionare il listello decorativo e il listello di protezione sul rispettivo ripiano.

Togliere i cassetti del vano frigorifero

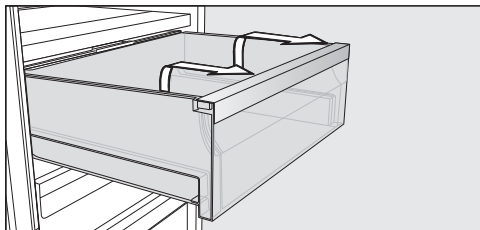

- Estrarre il cassetto fino alla battuta d'arresto.
- Afferrare il cassetto di lato sulla parte posteriore, sollevarlo e poi verso di sé.

Infine, reinserire le guide telescopiche in modo da evitare danni.

 Pericolo di danneggiamento a causa di una pulizia errata.

Le guide telescopiche contengono un lubrificante speciale, che può essere eliminato durante i lavori di pulizia e le guide telescopiche si potrebbero danneggiare.

Per pulire le guide usare solo uno straccio umido.

Inserire i cassetti

- Far rientrare completamente i binari di scorrimento e appoggiarvi il cassetto.
- Far rientrare il cassetto fino alla battuta d'arresto.

Togliere la copertura degli scomparti

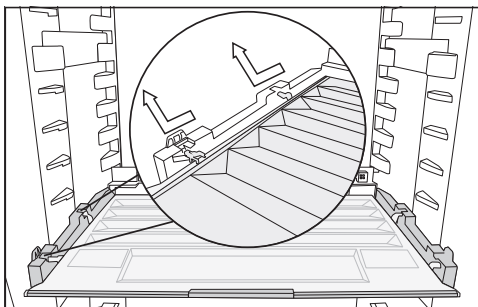

- Sollevare la copertura nella parte anteriore ed estrarla.
- Dopo la pulizia, reinserirla.

Togliere i cassetti e i ripiani in vetro del vano congelatore

- Estrarre il cassetto e sollevarlo leggermente nella parte anteriore.
- Estrarre il ripiano in vetro e sollevarlo leggermente nella parte anteriore.

Inserire i ripiani in vetro e i cassetti nel vano congelatore

- Posare il ripiano in vetro inclinandolo sulle guide.
- Introdurre il ripiano in vetro, abbassandolo.
- Posare il cassetto obliquo sulle guide.
- Introdurre il cassetto, abbassandolo.

Sostituire i filtri a carbone attivo (accessori acquistabili)

Sostituire ca. ogni 6 mesi i filtri a carbone attivo nel supporto.

Il simbolo  sul display di avvio ricorda che il filtro a carbone attivo deve essere sostituito.

I filtri a carbone attivo sostitutivi KKF-RF sono disponibili presso l'assistenza tecnica Miele, i rivenditori specializzati o sul sito internet di Miele.

- Rimuovere il supporto per i filtri a carbone attivo dal ripiano di appoggio tirandolo verso l'alto.

I filtri a carbone attivo impiegati non devono toccare la parete posteriore dell'apparecchio, perché a causa dell'umidità potrebbero incollarsi a quest'ultima.

Inserire i nuovi filtri a carbone attivo il più a fondo possibile nel supporto, di modo che non sporgano dal bordo del supporto.

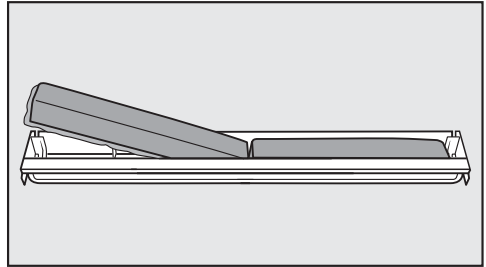

- Estrarre entrambi i filtri a carbone attivo e inserire i nuovi filtri con il bordo circolare verso il basso nel supporto.

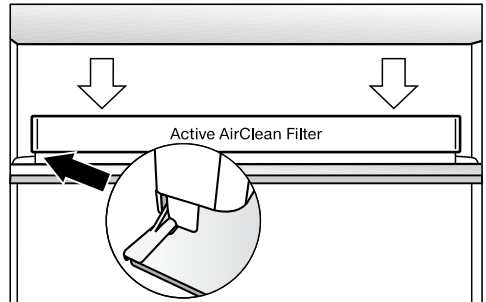

- Applicare la sede del filtro centralmente sul listello posteriore di un ripiano di appoggio qualsiasi affinché si agganci.
- Per confermare la sostituzione del filtro, sfiorare il tasto sensore OK.

La spia per la sostituzione del filtro a carbone attivo si spegne e il contatore viene resettato.

Il simbolo  scompare dal display.

Pulire la vaschetta per i cubetti di ghiaccio

La vaschetta dei cubetti di ghiaccio **non** è estraibile e deve quindi essere posizionata nella posizione di pulizia.

Manutenzione e pulizia

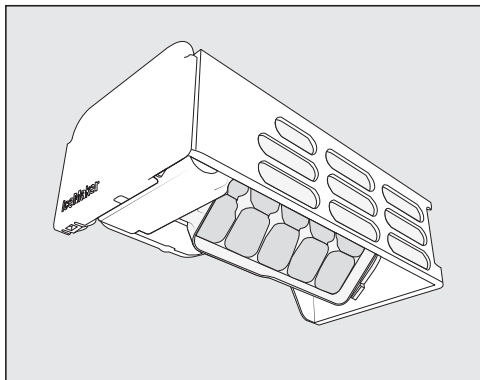

Pulire la vaschetta per i cubetti di ghiaccio:

- Prima di disattivare l'IceMaker per un periodo di tempo prolungato.
- I residui di ghiaccio e acqua devono essere rimossi regolarmente.

Impostare la posizione di pulizia della vaschetta dei cubetti di ghiaccio ⏸

Prima di impostare la posizione di pulizia della vaschetta dei cubetti di ghiaccio, accertarsi di quanto segue:

- l'IceMaker è acceso;
 - il cassetto dei cubetti di ghiaccio è vuoto e completamente inserito.
- Premere ⚙.
 - Scorrere verso sinistra o verso destra, finché al centro si visualizza ⏸.
 - Premere ⏸.

Adesso trascorre un po' di tempo finché la vaschetta dei cubetti di ghiaccio ruota nella posizione di pulizia.

Se il movimento della vaschetta dei cubetti di ghiaccio è terminato, a display compare il simbolo ✓.

- Per uscire da questo livello di impostazione, premere ←.
- Estrarre la vaschetta dei cubetti di ghiaccio.
- Pulire la vaschetta dei cubetti di ghiaccio e il cassetto con acqua tiepida e un po' di detersivo per piatti. Sciacquare a fondo con acqua pulita e asciugare con un panno.
- Reinserire il cassetto.
- Dopo la pulizia premere l'indicazione informativa ✓.

Si sente che la vaschetta dei cubetti di ghiaccio torna nella posizione base.

Pulire il pannello frontale e le pareti laterali

Se si aspetta troppo a lungo, può succedere che non si potranno più eliminare i residui di sporco. Le superfici potrebbero cambiare colore o alterarsi.

Rimuovere subito lo sporco dal pannello frontale e dalle pareti laterali.

Tutte le superfici si graffiano facilmente e possono rimanere macchiate o alterarsi se si usano prodotti per le pulizie non adeguati.

Leggere le informazioni riportate all'inizio del presente capitolo "Indicazioni sui prodotti per le pulizie".

- Pulire le superfici con una spugna pulita, poco detersivo per i piatti e acqua calda. Per la pulizia è adatto anche un panno in microfibra leggermente inumidito senza detersivo.
- Sciacquare a fondo le superfici e asciugarle bene con uno straccio morbido.

Pannello frontale in CleanSteel (edt/cs)

 Pericolo di danneggiamento a causa di una pulizia errata.

Il rivestimento delle superfici si danneggia.

Non trattare questa superficie **con prodotti specifici per l'acciaio inossidabile**.

Il pannello frontale dell'apparecchio è dotato di un rivestimento pregiato. Protegge dallo sporco e ne facilita la pulizia.

Pulire la guarnizione dello sportello

 Pericolo di danneggiamento a causa di una pulizia errata.

La guarnizione dello sportello trattata con oli o grassi può diventare porosa. Non trattare la guarnizione dello sportello con oli o grassi.

- Pulire regolarmente la guarnizione con acqua pulita e asciugarla bene con un panno.

Pulire le aperture di aerazione e sfiato

Eventuali depositi di polvere aumentano il consumo di energia elettrica.

- Pulire con regolarità le aperture di aerazione e sfiato servendosi di un pennello o dell'aspirapolvere (utilizzare ad es. il pennello per aspirapolvere Miele).

Manutenzione e pulizia

Dopo la pulizia

- Sistemare tutte le parti nell'apparecchio.
- Riaccendere l'apparecchio.
- Se è stata attivata la modalità di pulizia  del vano frigorifero:
sul pannello comandi premere il tasto sensore OK.



Sul display compare .

- Premere OK.

Con la modalità pulizia  spenta, si spegne il punto nell'angolo superiore del display.

- Con i tasti sensore < e > scorrere fino al simbolo  e premere OK.

Il vano frigorifero ricomincia a raffreddare.



- Attivare brevemente la funzione SuperFrost  per far scendere rapidamente la temperatura nel vano congelatore.
- Attivare per un po' la funzione SuperFreddo  per abbassare più in fretta la temperatura del vano frigorifero.
- Reintrodurre gli alimenti nel vano frigorifero.
- Appena la temperatura del vano congelatore è sufficientemente bassa, sistemarvi i cassetti con i prodotti congelati.
- Disattivare la funzione SuperFrost  appena il vano congelatore ha raggiunto una temperatura costante di almeno -18 °C.
- Chiudere gli sportelli.

È possibile risolvere in autonomia la maggior parte di guasti ed errori che possono verificarsi durante il normale uso quotidiano. In molti casi si può risparmiare tempo e denaro senza bisogno di rivolgersi all'assistenza tecnica.

Accedere al sito www.miele.com/service per informazioni sulla risoluzione autonoma dei guasti.

Le tabelle che seguono sono di supporto per individuare ed eliminare le cause di un guasto o di un errore.

Laddove possibile non aprire l'apparecchio fino alla rimozione del guasto per limitare al minimo la perdita di refrigerazione.

Anomalia	Causa e intervento
L'apparecchio non raffredda, la luce interna non funziona con lo sportello aperto.	L'apparecchio non è acceso e  si illumina sul display. ■ Accendere l'apparecchio.
	La spina non è inserita correttamente nella presa. ■ Inserire la spina nella presa. Con l'apparecchio spento, a display compare  .
	L'interruttore principale dell'impianto elettrico di casa è scattato. L'apparecchio, la tensione di rete o un altro elettrodomestico potrebbero essere difettosi. ■ Rivolgersi a un elettricista specializzato o all'assistenza tecnica.
Il compressore entra più spesso in funzione.	Nessun guasto. Per risparmiare energia, il compressore funziona con un numero inferiore di giri se non deve raffreddare l'apparecchio. In cambio, però, rimane in funzione più a lungo.
Il compressore si attiva più frequentemente e più a lungo; la temperatura interna è troppo bassa.	Le aperture di aerazione e sfiato sono ostruite o impolverate. ■ Non coprire le aperture di aerazione e sfiato. ■ Togliere regolarmente la polvere dalle aperture di aerazione e sfiato.
	Forse gli sportelli sono stati aperti di frequente o sono state sistemate nel frigo o nel congelatore grandi quantità di alimenti freschi in una sola volta. ■ Aprire quindi gli sportelli solo se indispensabile e per il più breve tempo possibile.



Cosa fare se ...

Anomalia	Causa e intervento
	<p>La temperatura necessaria viene raggiunta automaticamente dopo un certo tempo.</p>
	<p>Gli sportelli non sono chiusi correttamente. Eventualmente nel vano congelatore si è formato uno spesso strato di ghiaccio.</p> <ul style="list-style-type: none"> ■ Chiudere gli sportelli.
	<p>La temperatura necessaria viene raggiunta automaticamente dopo un certo tempo.</p> <p>Qualora si fosse già formato uno spesso strato di ghiaccio, si riduce la potenza refrigerante e aumentano i consumi di energia elettrica.</p> <ul style="list-style-type: none"> ■ Sbrinare l'apparecchio e pulirlo.
	<p>La temperatura ambiente è troppo elevata. Più è alta la temperatura ambiente, più a lungo rimane in funzione il compressore.</p> <ul style="list-style-type: none"> ■ Attenersi alle indicazioni nel capitolo "Installazione", voce "Collocazione".
	<p>L'apparecchio non è stato incassato correttamente nel vano.</p> <ul style="list-style-type: none"> ■ Montare l'apparecchio in base alle istruzioni di montaggio allegate.
	<p>È stata impostata una temperatura troppo bassa.</p> <ul style="list-style-type: none"> ■ Correggere l'impostazione della temperatura.
	<p>È stata inserita una grande quantità di alimenti in una sola volta.</p> <ul style="list-style-type: none"> ■ Attenersi alle indicazioni nel capitolo "Congelare e conservare".
	<p>La funzione SuperFreddo ❄️ è ancora attiva.</p> <ul style="list-style-type: none"> ■ Per risparmiare energia elettrica, disattivare preventivamente la funzione SuperFreddo ❄️.
	<p>La funzione SuperFrost ❄️ è ancora attiva.</p> <ul style="list-style-type: none"> ■ Per risparmiare energia elettrica, disattivare preventivamente la funzione SuperFrost ❄️.

















Anomalia	Causa e intervento
<p>Il compressore si attiva meno di frequente e più brevemente; la temperatura interna aumenta.</p>	<p>Non si tratta di un guasto. La temperatura impostata è troppo alta.</p> <ul style="list-style-type: none"> ■ Correggere l'impostazione della temperatura. ■ Controllare ancora la temperatura dopo 24 ore. <p>L'alimento congelato inizia a scongelarsi. Non è stata raggiunta la temperatura ambiente in base alla quale è stato impostato l'apparecchio. Il compressore si attiva più raramente se la temperatura ambiente è troppo bassa. Il vano congelatore quindi può diventare troppo caldo.</p> <ul style="list-style-type: none"> ■ Attenersi alle indicazioni nel capitolo "Installazione", voce "Collocazione". ■ Aumentare la temperatura ambiente.
<p>L'apparecchio è ricoperto di brina/ghiaccio oppure all'interno si forma acqua di condensa. Lo sportello non si chiude correttamente.</p>	<p>La guarnizione dello sportello è fuoriuscita dalla scanalatura.</p> <ul style="list-style-type: none"> ■ Verificare che la guarnizione sportello si trovi correttamente nella scanalatura. <p>La guarnizione dello sportello è danneggiata.</p> <ul style="list-style-type: none"> ■ Controllare se la guarnizione dello sportello è danneggiata.
<p>La guarnizione dello sportello è danneggiata o deve essere sostituita.</p>	<p>Si può sostituire la guarnizione sportello senza attrezzi.</p> <ul style="list-style-type: none"> ■ Sostituire la guarnizione sportello. L'accessorio è reperibile presso i rivenditori specializzati o presso il servizio di assistenza tecnica.

Cosa fare se ...









Problemi generali con l'apparecchio





Anomalia	Causa e intervento
Il fondo del vano frigorifero è bagnato.	L'apertura di deflusso dell'acqua di sbrinamento è ostruita. ■ Pulire il canaletto e l'apertura di deflusso dell'acqua di sbrinamento.
I prodotti surgelati si sono attaccati formando un blocco unico.	Le confezioni dei surgelati non erano asciutte al momento di metterle nel congelatore. ■ Separare le diverse confezioni servendosi di un oggetto smussato, ad es. il manico di un cucchiaio.
Non viene attivato nessun segnale acustico sebbene lo sportello sia aperto da lungo tempo.	Non si tratta di un guasto. L'allarme nella modalità Impostazioni è stato spento. Se si desidera attivare di nuovo l'allarme acustico: ■ Con il tasto sensore < o > scorrere nella modalità Impostazioni  fino ad arrivare al simbolo  .■ Premere OK. ■ Con i tasti sensore < e > selezionare il volume desiderato dei segnali acustici e dell'allarme. ■ Premere OK. Con i segnali acustici e l'allarme attivi, compare  .

Indicazioni nel display



Segnalazione	Causa e intervento
<p>A display si accende , il frigorifero non raffredda, tuttavia sia i comandi che la luce interna funzionano.</p>	<p>La modalità fiera è attivata.</p> <ul style="list-style-type: none"> ■ Premere <i>OK</i>. <p>A display compare dapprima Miele, poi la schermata di avvio.</p> <ul style="list-style-type: none"> ■ Premere <i>OK</i>. ■ Con il tasto sensore < o > scorrere nella modalità Impostazioni  fino ad arrivare al simbolo . ■ Premere <i>OK</i>. <p>Dopo aver spento la modalità fiera , l'apparecchio si spegne e deve essere riacceso.</p>
<p>Nel display  si illuminano e i comandi dell'apparecchio non funzionano.</p>	<p>La funzione di pulizia è ancora accesa.</p> <ul style="list-style-type: none"> ■ Spegnerne la funzione di pulizia, premendo sul pannello comandi il tasto sensore <i>OK</i>. <p>Sul display compare .</p> <ul style="list-style-type: none"> ■ Premere <i>OK</i>. <p>Con la modalità pulizia  spenta, si spegne il punto nell'angolo superiore del display.</p> <ul style="list-style-type: none"> ■ Con il tasto sensore < o > scorrere fino ad arrivare al simbolo  e premere <i>OK</i>. <p>L'apparecchio inizia di nuovo a raffreddare.</p>
<p>Il display è oscurato e non viene visualizzata alcuna indicazione.</p>	<p>La modalità Sabbath  è attivata: la luce interna è spenta e l'apparecchio raffredda.</p> <ul style="list-style-type: none"> ■ Premere <i>OK</i>. <p>Sul display compare .</p> <ul style="list-style-type: none"> ■ Premere <i>OK</i>. <p>Con la funzione Sabbath  attiva compare un punto  nell'angolo superiore del display.</p> <ul style="list-style-type: none"> ■ Premere <i>OK</i>. <p>Con la funzione Sabbath  disattivata si spegne il punto nell'angolo superiore del display.</p>
<p>Nel display  si illumina e i comandi dell'apparecchio non funzionano.</p>	<p>La funzione di blocco è attiva.</p> <ul style="list-style-type: none"> ■ Sbloccare l'apparecchio brevemente oppure spegnere completamente la funzione di blocco (v. cap. "Altre impostazioni", voce "Disattivare brevemente/del tutto la funzione di blocco / ").









Cosa fare se ...

Segnalazione	Causa e intervento
A display si accende il simbolo , inoltre suona un segnale acustico.	La spia di sostituzione del filtro a carbone attivo  ricorda che deve essere sostituito il filtro a carbone attivo. <ul style="list-style-type: none">■ Sostituire il filtro a carbone attivo nel supporto (v. cap. "Pulizia e manutenzione", voce "Sostituire il filtro a carbone attivo (accessorio acquistabile)") e confermare la sostituzione del filtro, premendo il tasto sensore <i>OK</i>. Il simbolo  si spegne a display.
Sul display si accende  e si attiva anche un segnale acustico.	Il cassetto dell'IceMaker è pieno. <ul style="list-style-type: none">■ Estrarre il cassetto e svuotarlo.
Nel rispettivo indicatore di temperatura si accende  , suona inoltre un segnale acustico e la luce interna lampeggia.	È stato attivato l' allarme sportello . <ul style="list-style-type: none">■ Premere <i>OK</i>. Il segnale acustico cessa di suonare, il simbolo   si spegne e la luce interna torna ad essere costantemente accesa. <ul style="list-style-type: none">■ Chiudere lo sportello corrispondente.

Segnalazione	Causa e intervento
<p>Nell'indicatore di temperatura del vano congelatore   si illumina e si attiva un segnale acustico.</p>	<p>È stato attivato l'allarme temperatura, il vano congelatore, a seconda della temperatura impostata, è troppo caldo o troppo freddo.</p> <p>I motivi potrebbero essere ad esempio:</p> <ul style="list-style-type: none"> – Lo sportello è stato aperto di frequente. – È stata inserita nel congelatore una grande quantità di alimenti, senza attivare la funzione SuperFrost. – Si è verificata un'interruzione prolungata della corrente (elettrica). – L'apparecchio è difettoso. <p>■ Premere <i>OK</i>.</p> <p>La segnalazione di allarme è stata confermata:   e il segnale acustico si spengono.</p> <p>Sul display del vano congelatore il valore più caldo presente fino a quel momento nel vano congelatore lampeggia per ca. 1 minuto. L'indicatore di temperatura passa poi alla temperatura effettiva nel vano congelatore.</p> <p>È possibile uscire dall'indicatore lampeggiante di temperatura:</p> <p>■ Premere <i>OK</i>.</p> <p>Si cancella la temperatura più alta visualizzata. Successivamente sull'indicatore di temperatura riappare la temperatura effettiva del vano congelatore rilevata al momento.</p> <p>■ Eliminare le cause della situazione di allarme.</p> <p>■ A seconda della temperatura, controllare che gli alimenti non abbiano iniziato a scongelarsi o si siano scongelati del tutto. In caso affermativo, consumare i prodotti o congelarli di nuovo solo dopo averli cotti.</p>

Cosa fare se ...

Segnalazione	Causa e intervento
<p>Sul display si accende  e si attiva anche un segnale acustico.</p>	<p>Nel serbatoio non c'è abbastanza acqua.</p> <ul style="list-style-type: none"> ■ Riempire il serbatoio dell'acqua. <p>Il cassetto dell'IceMaker non è chiuso correttamente.</p> <ul style="list-style-type: none"> ■ Inserire correttamente il cassetto. <p>Il serbatoio dell'acqua non è correttamente in sede.</p> <ul style="list-style-type: none"> ■ Far rientrare correttamente il serbatoio dell'acqua in modo che possa agganciarsi.
<p>Sul display si accende  e si attiva un segnale acustico.</p>	<p>Si visualizza un'interruzione di corrente: negli ultimi giorni o nelle ultime ore la temperatura nel vano congelatore è aumentata troppo a causa di un'interruzione o della mancanza di corrente.</p> <ul style="list-style-type: none"> ■ Premere <i>OK</i>. <p>La segnalazione di guasto è stata confermata:  si spegne e il segnale acustico si disattiva.</p> <p>Nell'indicazione della temperatura del vano congelatore lampeggia per ca. 1 minuto la gradazione più calda presente fino a quel momento nel vano congelatore. L'indicatore della temperatura passa poi alla temperatura effettiva nel vano congelatore.</p> <p>È possibile uscire dall'indicatore lampeggiante della temperatura:</p> <ul style="list-style-type: none"> ■ Premere <i>OK</i>. <p>Si cancella la temperatura più alta visualizzata. Successivamente sul display temperatura riappare la temperatura effettiva del vano congelatore rilevata al momento. L'apparecchio funziona in base all'ultima temperatura impostata.</p> <ul style="list-style-type: none"> ■ Eliminare le cause della situazione di allarme. ■ A seconda della temperatura, controllare che gli alimenti non abbiano iniziato a scongelarsi o si siano scongelati del tutto. In caso affermativo, consumare i prodotti o congelarli di nuovo solo dopo averli cotti.

Segnalazione	Causa e intervento
<p>Sul display è acceso , eventualmente compare un codice di guasto F con cifre. Si attiva inoltre un segnale acustico di allarme.</p>	<p>Si tratta di un guasto.</p> <ul style="list-style-type: none"> ■ Disattivare l'allarme, premendo <i>OK</i>. ■ Contattare l'assistenza tecnica. <p>Per segnalare un guasto oltre al codice di errore visualizzato occorrono anche l'identificativo del modello e il numero di serie del proprio apparecchio per il freddo. Questi dati  si possono visualizzare direttamente:</p> <ul style="list-style-type: none"> ■ Premere <i>OK</i>. <p>Nel display appaiono i dati necessari relativi all'apparecchio.</p> <ul style="list-style-type: none"> ■ Premere <i>OK</i>. ■ Per spegnere l'apparecchio, con il tasto sensore < o > scorrere fino ad arrivare al simbolo . ■ Per uscire dall'indicazione informativa, scorrere con il tasto sensore < o > fino al simbolo . ■ Premere <i>OK</i>. <p>Viene visualizzato un guasto apparecchio: questo indicatore ha sempre priorità e interrompe subito ogni impostazione che si sta effettuando in quel momento.</p> <p>La segnalazione di errore ha la precedenza rispetto a un allarme sportello e/o temperatura.</p>
<p>Sul display si accende   e suona un segnale acustico.</p>	<p>Si è verificato un guasto dell'IceMaker.</p> <ul style="list-style-type: none"> ■ Disattivare l'allarme sportello, premendo   sul display. ■ Contattare l'assistenza tecnica. <p>L'IceMaker può essere disattivato anche tramite la modalità impostazioni .</p>

Cosa fare se ...

Problemi con il produttore di cubetti di ghiaccio

Anomalia	Causa e intervento
Non è possibile accendere il produttore di cubetti di ghiaccio.	L'apparecchio è staccato dalla rete elettrica o non è acceso. ■ Collegare l'apparecchio alla rete elettrica e accenderlo.
Il produttore di cubetti di ghiaccio non produce cubetti.	L'apparecchio o il produttore di cubetti ghiaccio non è acceso. ■ Accendere l'apparecchio o il produttore di cubetti di ghiaccio.
	Il cassetto del produttore di cubetti di ghiaccio non è chiuso correttamente. ■ Far rientrare correttamente il cassetto.
	Nel serbatoio non c'è abbastanza acqua. ■ Riempire il serbatoio.
	Il serbatoio dell'acqua non è sistemato in sede correttamente. ■ Far rientrare correttamente il serbatoio dell'acqua in modo che possa agganciarsi.
	La vaschetta per i cubetti di ghiaccio non si trova nella posizione giusta. ■ Posizionare correttamente la vaschetta.
	La temperatura nel vano congelatore è troppo alta. ■ Impostare una temperatura più bassa.

Anomalia	Causa e intervento
<p>I cubetti di ghiaccio hanno uno strano sapore o odore.</p>	<p>L'IceMaker ha un funzionamento continuo e dovrebbe essere pulito regolarmente.</p> <ul style="list-style-type: none"> ■ Risciacquare l'IceMaker e la guida acqua regolarmente e non consumare le prime 3 produzioni di cubetti bensì eliminarle.
	<p>L'IceMaker viene utilizzato molto raramente. In caso di conservazione prolungata il ghiaccio può assumere l'odore e il sapore di altre sostanze.</p> <ul style="list-style-type: none"> ■ Svuotare il cassetto per i cubetti di ghiaccio se l'IceMaker è rimasto inutilizzato a lungo. ■ Risciacquare l'IceMaker e la guida acqua regolarmente e non consumare le prime 3 produzioni di cubetti bensì eliminarle.
	<p>Nel vano congelatore si conservano alimenti non confezionati. Il ghiaccio può assumere l'odore e il sapore di questi alimenti.</p> <ul style="list-style-type: none"> ■ Sistemare solo alimenti confezionati nel congelatore.
	<p>Il cassetto per i cubetti di ghiaccio è sporco.</p> <ul style="list-style-type: none"> ■ Pulire eventualmente il cassetto.

Cosa fare se ...

Luce interna

 Pericolo di scossa elettrica per la presenza di cavi esposti.





Rimuovendo il coprilampada, è possibile venire a contatto con parti che conducono corrente.

Non rimuovere il coprilampada. L'illuminazione a LED deve essere sostituita e riparata solo dall'assistenza tecnica.

 Pericolo di ferirsi con l'illuminazione a LED.

Questa illuminazione corrisponde al gruppo di rischio RG 2. Se la copertura è difettosa, si può compromettere la vista.

In caso di coprilampada difettoso, non osservare la luce da vicino con strumenti ottici (una lente di ingrandimento o simili).

Anomalia	Causa e intervento
L'illuminazione interna non funziona.	L'apparecchio non è acceso. ■ Accendere l'apparecchio.
	La modalità Sabbath  è attivata: il display è scuro e l'apparecchio raffredda. ■ Premere <i>OK</i> .
	Sul display compare  . ■ Premere <i>OK</i> .
	Con la funzione Sabbath  attiva compare un punto • nell'angolo superiore del display. ■ Premere <i>OK</i> .
	Con la funzione Sabbath  disattivata si spegne il punto nell'angolo superiore del display.
	La luce si spegne automaticamente per surriscaldamento se lo sportello rimane aperto per ca. 15 min. Se non è questo il motivo, si tratta di un guasto. ■ Contattare l'assistenza tecnica.
La luce interna lampeggia.	Non si tratta di un guasto. L'allarme sportello è stato attivato e la luce interna lampeggia con il segnale acustico.

Cause dei rumori

Nel corso del funzionamento l'apparecchio causa diversi rumori.
 Con potenza di raffreddamento ridotta, l'apparecchio funziona a risparmio energetico, ma più a lungo. Il volume è più basso.
 Con potenza di raffreddamento elevata, gli alimenti si raffreddano rapidamente. Il volume è più alto.

Rumori normali	Da cosa sono causati?
Brrrrr ...	Il ronzio proviene dal compressore. Può essere più rumoroso per breve tempo quando si attiva il compressore.
Blubb, blubb ...	Il gorgoglio, rombo o brusio proviene dal refrigerante che scorre nei tubi.
Clic ...	Un clic si sente sempre quando il termostato attiva o disattiva il compressore.
Sssrrrr ...	Un lieve fruscio può provenire dalla corrente d'aria nel vano interno.
	È udibile un segnale acustico della pompa quando l'acqua viene richiesta dal serbatoio acqua.
Scricchiolii ...	Lo scricchiolio si sente sempre quando il materiale dell'apparecchio si espande.

Tenere conto che i rumori del compressore e del flusso nel circuito refrigerante non si possono evitare.

Rumori	Causa e intervento
Vibrazioni, cigolii, tintinnii	L'apparecchio non è in piano. Metterlo in piano, con l'aiuto di una livella a bolla d'aria. A tale scopo utilizzare i piedini di regolazione al di sotto dell'apparecchio.
	L'apparecchio tocca mobili o apparecchiature vicine. Spostare l'apparecchio.
	Cassetti, cestelli o ripiani traballano o sono rimasti incastrati. Controllare le parti asportabili ed eventualmente sistemarle correttamente.
	Bottiglie o recipienti si toccano. Spostarli leggermente.

Assistenza tecnica

Nel sito www.miele.com/service sono disponibili informazioni sulla risoluzione autonoma dei guasti e sui pezzi di ricambio Miele.

Contatti in caso di guasti

Se non è possibile eliminare il guasto, contattare ad es. il rivenditore specializzato Miele o l'assistenza tecnica Miele.

È possibile prenotare online l'assistenza tecnica Miele sul sito www.miele.com/service.

I contatti dell'assistenza tecnica Miele si trovano in fondo al presente documento.

L'assistenza tecnica necessita dell'identificativo del modello e del numero di serie (fabbr./SN/n.). Entrambi i dati sono riportati sulla targhetta dati all'interno dell'apparecchio oppure, a seconda del modello, nella modalità di impostazione sotto le informazioni **i**.

Banca dati EPREL

Dal 1° marzo 2021 le informazioni relative all'etichettatura energetica e alle specifiche per la progettazione ecocompatibile sono contenute nella banca dati prodotti (EPREL). Al seguente link <https://eprel.ec.europa.eu/> è disponibile la banca dati dei prodotti. Verrà richiesto di immettere l'identificativo del modello.

L'identificativo del modello è riportato sulla targhetta dati all'interno dell'apparecchio oppure, a seconda del modello, nella modalità impostazioni sotto le informazioni **i**.

Miele			
XXXXXX		Nr. XX/XXXXXXXXXX.	
WEINTEMPERIER-SCHRANK-UNTERTISCH-MODELL MULTI-TEMP. REF. WINE STORAGE CABINET UNDERCOUNTER FRIGORIF. REFRIG. TEMP. DES VIN SAISON. ENCASTRABLE SOUS PLAN FRIGORIF. P. ACCONZIONATO. VINO SAISONIEN POTREBAJO ENCIJERA ВИННИЙ ТЕМПЕРАТУРНИЙ ШКАФ			
Klasse/Class Classi/Case SN-ST	Ap-Type/AP-Type Ap-Type/AP-Tipo	Evolution/Rev./Cross Capacity Volume Evol./Capacità Evolu.	Gel-/Kern-/Menge-/Freezing Capacity Pouvoir de Congel./Capac. Congeladora
Nutzen/eff. Nutz./capacità Volume U e Capac. Util	Ges / K / G / WINE / RALT Tot / R / F / WINE / CHILL Tot / R / C / WINE / CHILL		R600a: XXg

Garanzia

La durata della garanzia è di 2 anni.

Ulteriori informazioni sono contenute nelle condizioni di garanzia allegate.

Dichiarazione di conformità

Miele dichiara che questo frigo-congelatore è conforme alla direttiva 2014/53/UE.

Il testo completo della dichiarazione di conformità UE è disponibile ai seguenti indirizzi internet:

- Prodotti, download alla pagina www.miele.ch
- Assistenza, richiesta di informazioni, istruzioni d'uso, alla pagina <https://miele.ch/manual> indicando nome del prodotto o numero di serie

Banda di frequenza del modulo WLAN	2,4000 GHz – 2,4835 GHz
------------------------------------	----------------------------

Potenza di trasmissione massima del modulo WLAN	< 100 mW
-------------------------------------------------	----------

Diritti d'autore e licenze

Per l'uso e la gestione del modulo di comunicazione, Miele utilizza software propri o di terzi non soggetti ad una cosiddetta condizione di licenza Open Source. Questi software/componenti software sono protetti dal diritto d'autore. I diritti derivanti dal diritto d'autore di Miele e di terzi vanno rispettati.

Inoltre, il modulo di comunicazione integrato nell'apparecchio contiene componenti software che vengono trasmessi alle condizioni di licenza Open Source. È possibile consultare i componenti Open Source, i rispettivi avvisi di copyright, le copie delle condizioni di licenza di volta in volta in vigore, nonché eventuali ulteriori informazioni, in locale tramite IP mediante un web browser ([http\[s\]://<indirizzo ip>/Licenses](http[s]://<indirizzo ip>/Licenses)). Le disposizioni in materia di responsabilità e garanzia ivi contenute delle condizioni di licenza Open Source si intendono valide soltanto in rapporto ai titolari dei rispettivi diritti.

Miele AG

Limmatstrasse 4
8957 Spreitenbach

Miele SA

Sous-Riette 23
1023 Crissier

Tel. 0848 848 048
www.miele.ch/contact

www.miele.ch

KFN 4799 ...

it-CH

M.-Nr. 12 088 330 / 03