

## Návod k obsluze Chladnička s mrazničkou

















Před umístěním, instalací a uvedením do provozu si **bezpodmínečně** přečtěte návod k obsluze a montáži. Tím ochráníte sebe a zabráníte škodám.

# Obsah

---

<b>Bezpečnostní pokyny a varovná upozornění</b> .....	<b>5</b>
<b>Váš příspěvek k ochraně životního prostředí</b> .....	<b>18</b>
<b>Instalace</b> .....	<b>19</b>
Místo instalace .....	19
Klimatická třída.....	20
Požadavky na větrání a odvětrávání .....	20
Umístění několika přístrojů.....	21
Změna směru otvírání dveří .....	21
Montáž přiložených distančních stěnových opěrek .....	21
Umístění přístroje.....	22
Vyrovnání přístroje.....	23
Vestavba přístroje do kuchyňské linky.....	23
Rozměry přístroje .....	26
Elektrické připojení .....	28
<b>Úspora energie</b> .....	<b>29</b>
<b>Popis přístroje</b> .....	<b>30</b>
Uspořádání přístroje.....	30
Ovládací panel s úvodním displejem .....	32
Nastavovací mód  .....	32
Volba požadované funkce v nastavovacím módu  .....	34
Uspořádání vnitřního prostoru.....	35
Přemístění držáku/příhrádky na lahve.....	35
Nasazení příhrádek na vejce.....	35
Posunutí nebo vyjmutí držáku lahví.....	35
Přemístění odkládací plochy .....	35
Posunutí dělené odkládací plochy.....	36
Přemístění odkládací plochy .....	36
Flexibilní uspořádání mrazicí zóny(VarioRoom).....	36
Přemístění pachového filtru .....	37
Dodávané příslušenství .....	37
Příslušenství k dokoupení.....	38
<b>Zapnutí a vypnutí přístroje</b> .....	<b>39</b>
Před prvním použitím.....	39
Připojení přístroje.....	39
Naplnění zásobníku na vodu pro výrobek kostek ledu.....	39
Zapnutí přístroje .....	39
Vypnutí přístroje .....	40
Vypnutí chladicí zóny zvlášť .....	40
Na co dbát při delší nepřítomnosti.....	41

<b>Správná teplota</b> .....	<b>42</b>
Ukazatel teploty .....	43
Nastavení teploty v chladicí/mrazicí zóně .....	43
Možné nastavené hodnoty .....	43
<b>Použití superchlazení, supermrazení a DynaCool</b> .....	<b>44</b>
<b>Provedení dalších nastavení</b> .....	<b>47</b>
Vysvětlení jednotlivých nastavení .....	47
Režim párty  .....	47
Režim dovolená  .....	47
Zapnutí blokovací funkce  /  .....	48
Režim šabat  .....	49
Informace k režimu šabat  .....	49
Změna doby do zahájení alarmu dvířek  .....	50
Miele@home.....	50
Změna nastavení hlasitosti varovných a signálních tónů  /  .....	52
Změna jasu displeje  .....	53
Vypnutí výstavního provozu  .....	53
Vynulování nastavení na stav při dodání  .....	54
Informace  .....	54
Indikátor výměny pachového filtru  .....	54
Režim čištění  .....	54
<b>Teplotní alarm a alarm dvířek</b> .....	<b>55</b>
<b>Skladování potravin v chladicí zóně</b> .....	<b>57</b>
Různé oblasti chlazení .....	57
Nevhodné pro chladicí zónu .....	58
Upozornění pro nákup potravin .....	58
Správné skladování potravin .....	59
<b>Skladování potravin v zásuvce DailyFresh</b> .....	<b>60</b>
Zásuvka DailyFresh .....	60
<b>Zmrazování a uchovávání</b> .....	<b>62</b>
Co se stane při zmrazení čerstvých potravin? .....	62
Maximální mrazicí kapacita .....	62
Uchovávání hotových hluboce zmrazených jídel .....	62
Jak sami zmrazíte čerstvé potraviny.....	63
Doba skladování zmrazených potravin .....	64
Rychlé chlazení nápojů .....	65
Použití příslušenství .....	65
Výroba kostek ledu .....	65

# Obsah

---

<b>Výroba kostek ledu</b> .....	<b>66</b>
Zásobník na vodu.....	66
Naplnění zásobníku na vodu .....	67
Výrobník kostek ledu .....	67
Zapnutí/vypnutí výrobníku kostek ledu  .....	68
<b>Odmrazování</b> .....	<b>69</b>
<b>Čištění a ošetřování</b> .....	<b>70</b>
Upozornění k čisticímu prostředku .....	70
Příprava přístroje na čištění.....	71
Čištění vnitřního prostoru.....	72
Čištění příslušenství ručně nebo v myčce nádobí .....	72
Vyjmutí a rozložení příslušenství pro jeho vyčištění .....	73
Nasazení skleněných desek a zásuvek mrazicí zóny.....	75
Čištění čelní stěny a bočních stěn přístroje.....	77
Čištění těsnění dvířek.....	77
Čištění větracích a odvětrávacích profilů .....	77
Po čištění .....	78
<b>Co udělat, když ...</b> .....	<b>79</b>
<b>Příčiny hluků</b> .....	<b>90</b>
<b>Servisní služba</b> .....	<b>91</b>
Kontakt při závadách.....	91
Databáze EPREL.....	91
Záruka.....	91
<b>Prohlášení o shodě</b> .....	<b>92</b>
<b>Autorská práva a licence</b> .....	<b>93</b>

## Bezpečnostní pokyny a varovná upozornění

---

Tento přístroj odpovídá předepsaným bezpečnostním předpisům. Neodborné používání však může vést k poranění osob a věcným škodám.

Než přístroj uvedete do provozu, přečtěte si pozorně návod k obsluze a montáži. Obsahuje důležité pokyny pro montáž, bezpečnost, používání a údržbu. Tím ochráníte sebe a zabráníte poškození přístroje.

Podle normy IEC 60335-1 upozorňuje Miele výslovně na to, abyste si bezpodmínečně přečetli a dodržovali kapitolu věnovanou instalaci přístroje a bezpečnostní pokyny a varovná upozornění.

Miele neodpovídá za škody, které vzniknou v důsledku nedbání těchto pokynů.

Návod k obsluze a montáži uschovejte a předejte ho případnému novému majiteli.

# Bezpečnostní pokyny a varovná upozornění

---

## Používání ke stanovenému účelu

▶ Příklad je určený pro používání v domácnosti a podobných prostředích jako například

- v prodejnách, kancelářích a podobných pracovních prostředích
- v zemědělských usedlostech
- v hotelech, motelech, penzionech a dalších typických obytných prostorách pro zákazníky.

Tento přístroj není určený k používání venku.

▶ Používejte přístroj výhradně v domácnosti k chlazení a uchovávání potravin a k uchovávání zmrazených potravin, k mrazení čerstvých potravin a k přípravě ledu.

Všechny ostatní účely použití jsou nepřijatelné.

▶ Příklad není vhodný pro skladování a chlazení medikamentů, krevní plazmy, laboratorních preparátů nebo podobných látek nebo produktů podle směrnice o zdravotnických prostředcích. Nesprávné použití přístroje může vést k poškození uskladněného zboží nebo jeho zkažení. Dále přístroj není vhodný pro provoz v oblastech ohrožených výbuchem.

Miele neodpovídá za škody způsobené použitím v rozporu se stanoveným účelem nebo nesprávnou obsluhou.

▶ Osoby (včetně dětí), které vzhledem ke svým fyzickým, smyslovým a psychickým schopnostem nebo kvůli nezkušenosti nebo neznalosti nejsou schopné přístroj bezpečně obsluhovat, musí být při obsluze pod dozorem.

Tyto osoby smí přístroj obsluhovat bez dozoru jen tehdy, pokud byly instruovány ohledně bezpečného používání a pochopily nebezpečí, která z toho vyplývají.

## Děti v domácnosti

- ▶ Děti mladší osmi let se nesmí samy bez dozoru pohybovat v blízkosti přístroje.
- ▶ Děti starší osmi let smí přístroj používat bez dozoru jen tehdy, když jim byla jeho obsluha vysvětlena tak, že ho dokážou obsluhovat bezpečně. Děti musí být schopné rozpoznat a chápat možná nebezpečí v případě chybné obsluhy.
- ▶ Děti nesmí přístroj bez dozoru čistit ani na něm provádět údržbu.
- ▶ Dávejte pozor na děti, které se zdržují v blízkosti přístroje. Nikdy jim nedovolte, aby si s přístrojem hrály.
- ▶ Nebezpečí udušení! Děti by si mohly hrát s obalovým materiálem, např. fólií, mohly by se do ní balit nebo si ji dávat přes hlavu a udusit se. Obalový materiál uchovávejte mimo dosah dětí.

# Bezpečnostní pokyny a varovná upozornění

---

## Technická bezpečnost

► Okruh chladiva je zkontrolovaný ohledně nepropustnosti. Příkladový vyhovuje příslušným bezpečnostním předpisům a odpovídajícím směrnici EU.



► Varování: Nebezpečí požáru/hořlavé materiály. Tento symbol je umístěn na kompresoru a upozorňuje na hořlavé materiály. Tuto nálepku neodstraňujte.

Obsažené chladivo (údaje na typovém štítku) je ekologické, avšak hořlavé.

Použití tohoto ekologického chladiva vede k částečnému zvýšení provozních hluků. Vedle provozních hluků kompresoru se mohou vyskytovat hluky vyvolané prouděním v celém chladicím okruhu. Těmto jevům se bohužel nedá vyhnout, nemají však vliv na výkonnost přístroje.

Při přepravě a při vestavbě nebo umístování přístroje dbejte na to, aby se nepoškodily součásti chladicího okruhu. Vystřikující chladivo může vést k poranění očí a unikající chladivo se může vznítit.

Při poškození:

- Nepřibližujte se s otevřeným ohněm nebo zápalnými zdroji.
- Odpojte přístroj od elektrické sítě.
- Několik minut větrejte místnost, ve které přístroj stojí.
- Informujte servisní službu.

► Čím více chladiva je v přístroji, tím větší musí být místnost, ve které bude přístroj umístěn. Při případném úniku v příliš malých místnostech se může vytvářet hořlavá směs plynu se vzduchem. Na 8 g chladiva musí mít místnost velikost nejméně 1 m<sup>3</sup>. Množství chladiva je uvedeno na typovém štítku uvnitř přístroje.



## Bezpečnostní pokyny a varovná upozornění

---

- ▶ Připojovací údaje (jištění, frekvence, napětí) uvedené na typovém štítku přístroje musí bezpodmínečně souhlasit s odpovídajícími parametry elektrické sítě, aby se přístroj nepoškodil. Před připojením tyto údaje porovnejte. V případě pochybností se zeptejte kvalifikovaného elektrikáře.
- ▶ Elektrická bezpečnost přístroje je zajištěna jen tehdy, je-li připojen na elektrický systém s ochranným vodičem nainstalovaný podle předpisů. Toto základní bezpečnostní opatření musí být k dispozici. V případě pochybností nechte elektrickou instalaci zkontrolovat kvalifikovaným elektrikářem.
- ▶ Občasný nebo trvalý provoz na soběstačném nebo se sítí nesynchronizovaném zařízení pro napájení energií (jako např. ostrovní síť, záložní systémy) je možný. Předpokladem provozu je, aby u zařízení pro napájení energií byly dodrženy specifikace normy EN 50160 nebo srovnatelné. Bezpečnostní opatření stanovená pro domovní instalaci a pro tento výrobek Miele musí být co do své funkce a způsobu práce zajištěna i v ostrovním provozu nebo v provozu nesynchronizovaném se sítí nebo být v instalaci nahrazena rovnocennými opatřeními. Jak je popsáno například v aktuálním vydání VDE-AR-E 2510-2.
- ▶ Pokud je poškozený přiložený přívodní síťový kabel, musí být nahrazen originálním náhradním dílem, aby uživatel nebyl vystaven nebezpečím. Pouze u originálních náhradních dílů garantuje společnost Miele, že budou splňovat bezpečnostní požadavky.
- ▶ Rozbočovací vícenásobné zásuvky a prodlužovací kabely neposkytují nutnou bezpečnost (nebezpečí požáru). Přístroj pomocí nich k elektrické síti nepřipojujte.
- ▶ Když se dostane vlhkost k součástem pod napětím nebo přívodnímu síťovému kabelu, může to vést ke zkratu. Přístroj proto neprovazujte v oblastech ohrožených vlhkostí nebo stříkající vodou (např. v garáži, prádelně).
- ▶ Tento přístroj nesmí být provozován na nestabilních místech (např. na lodi).

## Bezpečnostní pokyny a varovná upozornění

---

- ▶ Poškozený přístroj může ohrozit Vaši bezpečnost. Zkontrolujte ho ohledně rozpoznatelných poškození. Poškozený přístroj nikdy neuvádějte do provozu.
- ▶ Tento přístroj není určený k používání jako vestavný přístroj.
- ▶ Při pracích spojených s instalací a údržbou jakož i při opravách musí být přístroj odpojený od elektrické sítě. Odpojený od elektrické sítě je jen tehdy, když:
  - jsou vypnuté jističe elektrické instalace nebo
  - jsou úplně vyšroubované šroubovací pojistky elektrické instalace nebo
  - je odpojené připojovací síťové vedení od elektrické sítě. U pří-  
vodních vedení se síťovou zástrčkou pro jeho odpojení od elek-  
trické sítě netahejte za vedení, nýbrž za zástrčku.
- ▶ Neodborně provedené práce spojené s instalací, údržbou nebo opravami mohou uživatele vystavit značnému nebezpečí. Práce spo-  
jené s instalací a údržbou jakož i opravy smí provádět pouze auto-  
rizovaní odborníci pověřeni společností Miele.
- ▶ Výrobník kostek ledu smí být připojen výhradně k potrubí studené  
vody.
- ▶ Opravy přístroje smí provádět pouze servisní služba Miele, jinak za-  
niká nárok na záruku.
- ▶ Dbejte následujících upozornění k vodě na výrobu kostek ledu:
  - Zásobník na vodu plňte výhradně studenou a čerstvou pitnou  
vodou. Horká voda nebo jiné kapaliny mohou poškodit zásobník na  
vodu nebo výrobník kostek ledu.
  - Vyměňujte vodu pravidelně (pokud je používání přerušeno na více  
než 24 hodin), avšak v každém případě předtím, než zapnete vý-  
robník kostek ledu, abyste vyráběli čerstvé kostky ledu. Předejdete  
tak případnému množení choroboplodných zárodků.
  - Nepoužívejte vodu ze zařízení na úpravu vody pomocí reverzní  
osmózy. Přístroj by se mohl poškodit.

## Bezpečnostní pokyny a varovná upozornění

---

- ▶ Vadné díly smíte nahradit jen originálními náhradními díly Miele. Jen u těchto dílů Miele ručí za to, že v plném rozsahu splňují bezpečnostní požadavky.
- ▶ Tento přístroj je kvůli zvláštním požadavkům (například ohledně teploty, vlhkosti, chemické odolnosti, odolnosti proti otěru a vibracím) vybavený speciální žárovkou. Tato žárovka se smí používat jen ke stanovenému účelu. Žárovka není vhodná pro osvětlení místnosti. Výměnu smí provádět jen kvalifikovaný pracovník pověřený společností Miele nebo servisní služba Miele. V tomto přístroji je několik světelných zdrojů, které vykazují třídu energetické účinnosti nejméně F.

## Bezpečnostní pokyny a varovná upozornění

---

### Odborná instalace

- ▶ Změnu směru otvírání dvířek proveďte (v případě potřeby) podle přiloženého montážního návodu.
- ▶ Při přepravě a umísťování přístroje noste vždy ochranné rukavice.
- ▶ Přístroj postavte s pomocníkem.

## Provozní zásady

- ▶ Příklad je koncipován pro určitou klimatickou třídu (rozsah teplot okolí), jejíž meze musí být dodrženy. Klimatická třída je uvedena na typovém štítku ve vnitřním prostoru přístroje. Nižší teplota okolí vede k delší době nečinnosti kompresoru, takže přístroj nedokáže udržet potřebnou teplotu.
- ▶ Větrací a odvětrávací profily nesmí být přikryty nebo zastavěny. Nebylo by pak zajištěno bezvadné vedení vzduchu. Vzrostla by spotřeba energie a nebylo by možné vyloučit poškození součástí.
- ▶ Pokud v přístroji nebo v dvířkách přístroje skladujete potraviny obsahující tuk nebo olej, dbejte na to, aby se případně vytekly tuk nebo olej nedostal do styku s plastovými díly přístroje. V plastu by mohly vzniknout trhliny a mohl by popraskat nebo se roztrhnout.
- ▶ Nebezpečí požáru a výbuchu. Neukládejte v přístroji výbušné látky a výrobky s hořlavými hnacími plyny (např. spreje v plechovce). Zápalné směsi plynů se mohou vznítit elektrickými součástmi.
- ▶ Nebezpečí výbuchu. Neprovozujte v přístroji žádná elektrická zařízení (např. na výrobu zmrzliny). Může docházet k jiskření.
- ▶ Nebezpečí úrazu a poškození přístroje. V mrazicí zóně neuchovávejte plechovky a lahve s nápoji obsahujícími oxid uhličitý nebo tekutiny, které mohou zmrznout. Plechovky nebo lahve mohou prasknout.
- ▶ Nebezpečí úrazu a poškození přístroje. Lahve, které umístíte do mrazicí zóny, aby se rychle vychladily, nejpozději za jednu hodinu opět vyjměte. Lahve mohou prasknout.
- ▶ Nebezpečí úrazu. Zmražených potravin a kovových dílů se nedotýkejte mokřýma rukama. Ruce mohou přimrznout.
- ▶ Nebezpečí úrazu. Nikdy nedávejte do úst kostky ledu nebo nanuky, zvláště vodové, přímo po vyjmutí z mrazicí zóny. Vlivem velmi nízké teploty zmrazených potravin může dojít k přimrznutí rtů nebo jazyka.

## Bezpečnostní pokyny a varovná upozornění

---

▶ Nezmrazujte znovu částečně nebo úplně rozmrazené potraviny. Spotřebujte je co nejrychleji, protože potraviny ztrácí nutriční hodnotu a kazí se. Rozmrazené potraviny můžete po uvaření nebo upečení opět zmrazit.

▶ Při požití dlouho skladovaných potravin hrozí nebezpečí otravy jídlem.

Doba uskladnění závisí na mnoha faktorech jako na stupni čerstvosti, jakosti potravin a na teplotě při skladování. Dbejte na datum trvanlivosti a pokyny pro uskladnění od výrobců potravin!

### **Pro nerezové přístroje platí:**

▶ Na plochu z nerez oceli nelepte papírky s poznámkami, průhlednou lepicí pásku, krycí lepicí pásku nebo jiná lepidla. Povlakovaná plocha z nerez oceli se lepidly poškodí a ztratí ochranný účinek proti znečištění.

▶ Plocha je odolná proti poškrábání. Dokonce i magnety mohou způsobit poškrábání.

### **Příslušenství a náhradní díly**

▶ Používejte výhradně originální příslušenství Miele. Pokud budou namontovány nebo vestavěny jiné díly, zaniká veškerá záruka a/nebo ručení poskytované společností Miele.

▶ Miele Vám poskytuje až 15letou, nejméně však 10letou, záruku dodání náhradních dílů pro zachování funkčnosti po skončení sériové výroby Vašeho přístroje.

## Čištění a ošetřování

- ▶ Neošetřujte těsnění dvířek oleji nebo tuky. V průběhu času by došlo ke zteření těsnění.
- ▶ Pára z parního čisticího zařízení se může dostat k součástem pod napětím a vyvolat zkrat. Na čištění a odmrazování přístroje nikdy nepoužívejte parní čisticí zařízení.
- ▶ Varování. Na urychlení odmrazování nepoužívejte mechanické nebo jiné pomocné prostředky, které nebyly doporučeny výrobcem.
- ▶ Špičaté předměty nebo předměty s ostrými hranami poškodí chladicí systém a přístroj přestane fungovat. Proto takové předměty nepoužívejte na
  - odstraňování vrstev námrazy a ledu,
  - vyjímání přimrzlých misek na led a potravin.
- ▶ Na odmrazování do přístroje nikdy nedávejte elektrická topná zařízení nebo svíčky. Poškodily by se plasty.
- ▶ Nepoužívejte spreje na odmrazování nebo odmrazovače. Mohou vytvářet výbušné plyny, obsahovat rozpouštědla a hnací látky poškozující plasty nebo být zdraví škodlivé.

## Přeprava

- ▶ Přepravujte přístroj vždy ve vzpřímené poloze a v přepravním obalu, aby nedošlo ke škodám.
- ▶ Nebezpečí úrazu a poškození přístroje. Přístroj přepravujte s pomocníkem, protože je velmi těžký.

## Likvidace Vašeho starého přístroje

- ▶ Hrající si děti se v přístroji mohou uzamknout a udusit se.
  - Odmontujte dvířka přístroje.
  - Vyjměte zásuvky.

## Bezpečnostní pokyny a varovná upozornění

---

- Odkládací plochy nechte v přístroji, aby děti nemohly jednoduše vlézt dovnitř.
  - Případně zničte zámek dvířek svého starého přístroje. Zabráňte tak hrajícím si dětem, aby se uzamkly a ohrozily svůj život.
- ▶ Nebezpečí úrazu elektrickým proudem!
- Odřežte síťovou zástrčku od přívodního síťového kabelu.
  - Odřežte přívodní síťový kabel od starého přístroje.
- ▶ Zlikvidujte všechno odděleně od starého přístroje.
- ▶ Během likvidace a po ní zajistěte, aby přístroj nebyl odložený v blízkosti benzínu nebo jiných hořlavých plynů a kapalin.
- ▶ Nebezpečí požáru v důsledku unikajícího oleje nebo chladiva! Chladivo a olej obsažené v přístroji jsou hořlavé. Unikající chladivo nebo olej se mohou vznítit při odpovídajícím způsobem vysoké koncentraci a ve styku s externím zdrojem tepla. Během likvidace zajistěte, aby se nepoškodil okruh chladiva a zabránilo se tak nekontrolovanému úniku chladiva (údaje na typovém štítku) a oleje.
- ▶ Vystřikující chladivo může vést k poranění očí! Nepoškodte součásti chladicího okruhu např.
- propíchnutím kanálů chladiva ve výparníku,
  - zalomením potrubí,
  - odškrábáním povrchových vrstev.

### Symbol na kompresoru (podle modelu)

Toto upozornění má význam jen pro recyklaci. V normálním provozu nehrozí nebezpečí.





## **Bezpečnostní pokyny a varovná upozornění**

---

- ▶ Olej v kompresoru může být při požití a vniknutí do dýchacích cest smrtelně nebezpečný.

# Váš příspěvek k ochraně životního prostředí

---

## Likvidace obalu

Obal slouží k manipulaci a chrání přístroj před poškozením během přepravy.

Obalové materiály byly zvoleny s přihlédnutím k aspektům ochrany životního prostředí a k možnostem jejich likvidace a obecně jsou recyklovatelné.

Vrácení obalů do materiálového cyklu šetří suroviny. Využívejte sběrná místa cenných materiálů a možnosti vrácení. Převážné obaly odebere zpět Váš specializovaný prodejce Miele.

## Likvidace starého přístroje

Elektrické a elektronické přístroje často obsahují cenné materiály. Obsahují také určité látky, směsi a díly, které byly nutné pro jejich funkci a bezpečnost.

V domovním odpadu a při neodborném nakládání mohou poškodit lidské zdraví a životní prostředí. Svůj starý přístroj proto v žádném případě nedávejte do domovního odpadu.



Dbejte na to, aby se Váš přístroj do odborné, ekologické likvidace nepoškodil. Tak je zajištěno, že chladivo obsažené v okruhu chladiva a olej nacházející se v kompresoru nemohou uniknout do životního prostředí.

Místo toho využijte oficiální sběrná a vratná místa pro bezplatné odevzdávání a užitkování elektrických a elektronických přístrojů zřízená obcemi, prodejci nebo společnostmi Miele. Podle zákona jste sami zodpovědní za vymazání případných osobních údajů na likvidovaném starém přístroji. Ze zákona máte povinnost vyjmout a přitom nezničit staré baterie a staré akumulátory, které nejsou pevně uzavřené v přístroji, a lampy, které lze vyjmout bez zničení. Zaneste je do vhodné sběrný, kde je můžete bezplatně odevzdat. Postarejte se prosím o to, aby byl Váš starý přístroj až do doby odvezení uložen mimo dosah dětí.

## Místo instalace

 Nebezpečí poškození vysokou vlhkostí vzduchu.

Při vysoké vlhkosti vzduchu se může vysrážet kondenzát na vnějších plochách přístroje.

Tato kondenzační voda může vést ke korozi na vnějších stěnách přístroje.

Umístěte přístroj v suché nebo klimatizované místnosti s dostatečným větráním.

Po umístění se přesvědčte, že se správně zavírají dvířka přístroje a byly dodrženy uvedené větrací a odvětrávací profily.

 Nebezpečí požáru a poškození zařízeními vydávajícími teplo.

Zařízení vydávající teplo se mohou vznítit a zapálit přístroj.

Nestavte na přístroj zařízení vydávající teplo jako např. malé pečicí trouby, dvouplotýnkové vařiče nebo toastovače.

 Nebezpečí požáru a poškození přístroje otevřenými plameny.

Otevřené plameny mohou přístroj zapálit.

Nepřibližujte se k přístroji s otevřenými plameny jako například svíčkou.

Vhodná je suchá místnost, kterou je možno dobře větrat.

Při volbě místa instalace myslete pro-  
sím na to, že pokud přístroj postavíte  
v bezprostřední blízkosti topení, spo-  
ráku nebo jiného zdroje tepla, vzroste  
jeho spotřeba energie.

Vyhýbejte se přímému slunečnímu zá-  
ření.

Čím vyšší je teplota okolí, tím déle běží  
kompresor a tím vyšší je spotřeba  
energie.

Při umístování přístroje kromě toho  
dbejte následujícího:

- Zásuvka musí být umístěná mimo ob-  
last zadní strany přístroje a v případě  
nouze musí být snadno přístupná.
- Síťová zástrčka ani přívodní síťový  
kabel se nesmí dotýkat zadní strany  
přístroje, protože by se mohly poško-  
dit jeho vibracemi.
- K zásuvkám v oblasti zadní strany  
přístroje se nesmí připojovat ani jiná  
zařízení.
- Dbejte na to, aby se při umístování  
přístroje nepřiskřípl nebo nepoškodil  
přívodní síťový kabel.
- Vícenásobné zásuvky nebo rozvodné  
lišty stejně jako jiná elektronická za-  
řízení (jako např. transformátory pro  
halogenové žárovky) nesmí být  
umístovány a provozovány v prostoru  
zadní strany přístroje.
- Podlaha v místě instalace musí být  
vodorovná, rovná a musí být ve stejné  
výšce jako podlaha okolo.

# Instalace

## Klimatická třída

Přístroj je koncipován pro určitou klimatickou třídu (rozsah teplot okolí), jejíž meze musí být dodrženy. Klimatická třída je uvedena na typovém štítku ve vnitřním prostoru přístroje.

klimatická třída	teplota okolí
SN	10 až 32 °C
N	16 až 32 °C
ST	16 až 38 °C
T	16 až 43 °C
SN-ST	10 až 38 °C
SN-T	10 až 43 °C

Nižší teplota okolí vede k delší době nečinnosti kompresoru. To může vést k vyšším teplotám v přístroji a tím k následným škodám.

## Požadavky na větrání a odvětrávání

 Nebezpečí požáru a poškození v důsledku nedostatečného větrání. Při nedostatečném větrání přístroje se častěji zapíná kompresor a běží delší dobu. To povede ke zvýšené spotřebě energie a ke zvýšené provozní teplotě kompresoru, což může mít za následek jeho poškození. Dbejte na dostatečné větrání a odvětrání přístroje. Bezpodmínečně dodržujte uvedené větrací a odvětrávací profily. Větrací a odvětrávací profily nesmí být zakryty nebo zastavěny.

Vzduch u zadní stěny přístroje se ohřívá. Proto musí být zajištěno bezvadné vedení vzduchu (viz odstavec „Rozměry přístroje“).

## Umístění několika přístrojů

⚠ Nebezpečí poškození kondenzátem na venkovních stěnách přístroje. Při vysoké vlhkosti vzduchu se může vysrážet kondenzát mezi venkovními stěnami přístrojů a vést ke korozi. Zásadně nestavte **žádný** přístroj **přímo** vedle dalších přístrojů. Mezi přístroji musí být dodržen odstup nejméně 70 mm.

## Změna směru otvírání dvířek

⚠ Nebezpečí úrazu a poškození přístroje v důsledku vysoké hmotnosti dvířek. Pokud změnu směru otvírání dvířek provádí jediná osoba, hrozí zvýšené nebezpečí úrazu a poškození. Změnu směru otvírání dvířek provádějte bezpodmínečně s pomocníkem.

Přístroj se dodává s pravými dvířky. Pokud potřebujete levá dvířka, musíte přestavět směr jejich otvírání (viz přiložený montážní návod).

## Montáž přiložených distančních stěnových opěrek

Používejte distanční stěnové opěrky, abyste dosáhli deklarované spotřeby elektrické energie a zabránili vytváření kondenzátu při vysoké teplotě okolí. S namontovanými distančními stěnovými opěrkami se zvětší hloubka přístroje asi o 15 mm.

Pokud distanční stěnové opěrky nepoužijete, nebude to mít vliv na funkčnost přístroje. Při menší vzdálenosti od zdi se ovšem nepatrně zvýší spotřeba elektrické energie.

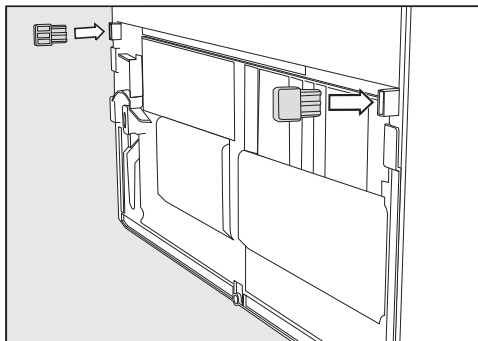

- Namontujte distanční stěnové opěrky na zadní straně přístroje vlevo dole a vpravo dole.

# Instalace

## Umístění přístroje

 Nebezpečí úrazu a poškození převržením přístroje.

Pokud přístroj umísťujete jediná osoba, hrozí zvýšené nebezpečí úrazu a poškození.

Přístroj bezpodmínečně postavte s pomocí druhé osoby.

 Nebezpečí poškození narážením dvířek přístroje.

Dvířka přístroje mohou narážet na stěnu místnosti a poškodit se tím.

Než přístroj umístíte, namontujte přiložené omezovače otevření dvířek.

Chraňte skleněná dvířka před narážením, např. plastovými dorazy na stěně místnosti.

 Nebezpečí poškození podlahy.

Posouvání přístroje může vést k poškození podlahy.

Na choulolistivých podlahách posouvejte přístroj opatrně.

Pro snadnější umístění přístroje jsou na jeho zadní straně nahoře přepravní úchyty a dole přepravní kolečka.

**Tip:** Přístroj umísťujte jen v nenaplněném stavu.

- Umístěte přístroj už teď co nejbližší stanovenému místu instalace.
- Připojte přístroj k elektrické síti podle popisu v kapitole „Elektrické připojení“.
- Přemístěte přístroj opatrně na stanovené místo instalace.

- Umístěte přístroj distančními stěnovými opěrkami (pokud jsou namontované) nebo zadní stranou přímo ke zdi.

## Vyrovnání přístroje

⚠ Nebezpečí poškození a úrazu při vypadnutí dvířek přístroje nebo převrácení přístroje.

Pokud doplňková stavěcí noha na spodním uchycení dvířek nedosedá správně na zem, mohou vypadnout dvířka přístroje nebo se přístroj může převrátit.

Přiloženým plochým klíčem stavěcí nohu vyšroubujte, aby dosedla na zem.

Potom nohu vyšroubujte o další čtvrt otáčky.

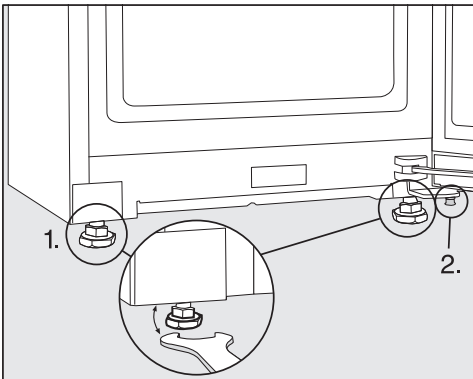

■ Vyrovnejte přístroj pomocí vodováhy a přiloženého plochého klíče a podepřete dvířka přístroje.

1. Nastavte přední stavěcí nohy.
2. Vyšroubujte doplňkovou stavěcí nohu tolik, aby dosedla na zem. Potom nohu vyšroubujte o další čtvrt otáčky.

## Vestavba přístroje do kuchyňské linky

Přístroj může být obestaven kuchyňskými skříněmi.

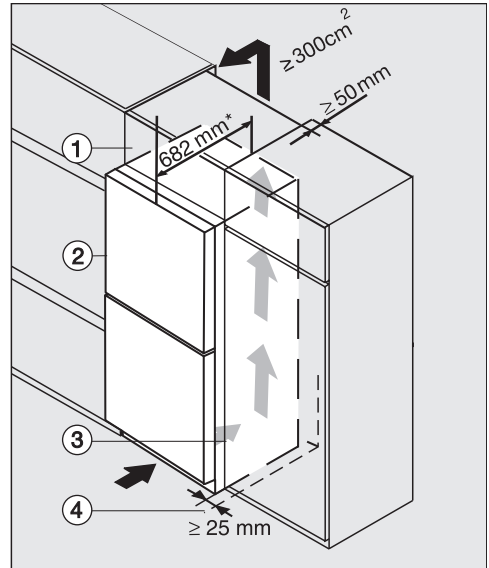

Přístroj se skleněnou čelní stěnou K(S)/FN(S)/KFN 4xxx X **obsw/matt, bb, brws, bs, grgr**

- ① nástavná skříňka
- ② přístroj, hloubka dvířek = 82 mm
- ③ kuchyňská skříň
- ④ stěna

\* U přístrojů s namontovanými distančními stěnovými opěrkami se hloubka přístroje zvětší asi o 15 mm.

## Instalace

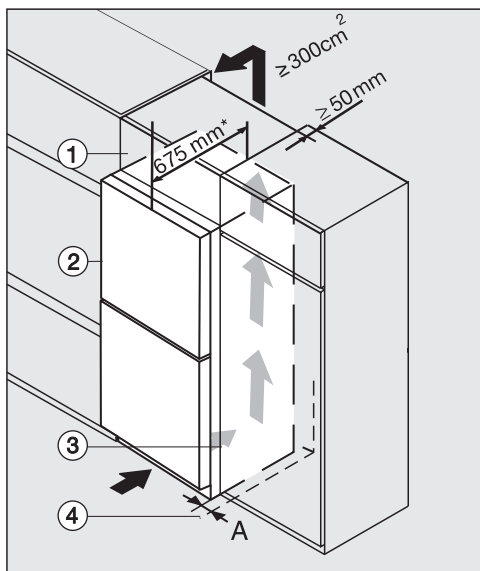

K(S)/FN(S)/KFN 4xxx X **edst/cs, ws, bst, el**

- ① nástavná skříňka
- ② přístroj, hloubka dvířek = 75 mm
- ③ kuchyňská skříň
- ④ stěna

**A** = 25 mm (s úchytnou prohlubní)/60 mm (s úchytem)

\* U přístrojů s namontovanými distančními stěnovými opěrkami se hloubka přístroje zvětší asi o 15 mm.

⚠ Nebezpečí požáru a poškození v důsledku nedostatečného větrání. Při nedostatečném větrání přístroje se častěji zapíná kompresor a běží delší dobu. To povede ke zvýšené spotřebě energie a ke zvýšené provozní teplotě kompresoru, což může mít za následek jeho poškození. Dbejte na dostatečné větrání a odvětrání přístroje. Bezpodmínečně dodržujte uvedené větrací a odvětrávací profily. Větrací a odvětrávací profily nesmí být zakryty nebo zastavěny.

Čím větší je odvětrávací profil, tím energeticky úsporněji pracuje kompresor.



- Postavte přístroj vedle kuchyňské skříně.
  - Čelní stěna přístroje musí být nejméně o hloubku dvířek předsazená oproti čelu kuchyňské skříně. Díky tomu se dvířka přístroje dají bezvadně otvírat a zavírat.
  - Při umístění přístroje u stěny ④ je na straně pantů mezi stěnou ④ a přístrojem ② nutný odstup (A).
  - Pro výškové vyrovnání přístroje s kuchyňskou linkou lze nad přístrojem namontovat odpovídající nastavnou skříňku ①.

Po celé šířce nastavné skříňky musí být k dispozici odtahový kanál hloubky 50 mm.

Odvětrávací profil pod stropem místnosti musí činit nejméně  $300 \text{ cm}^2$ , aby byl možný nerušený odtah zahřátého vzduchu.

# Instalace

## Rozměry přístroje

### Instalační rozměry/horní pohled

KFN 4799 ...

Všechny rozměry jsou uvedeny v mm.

Správná funkce přístroje bude zajištěna, když budete udržovat volné uvedené větrací a odvětrávací profily.

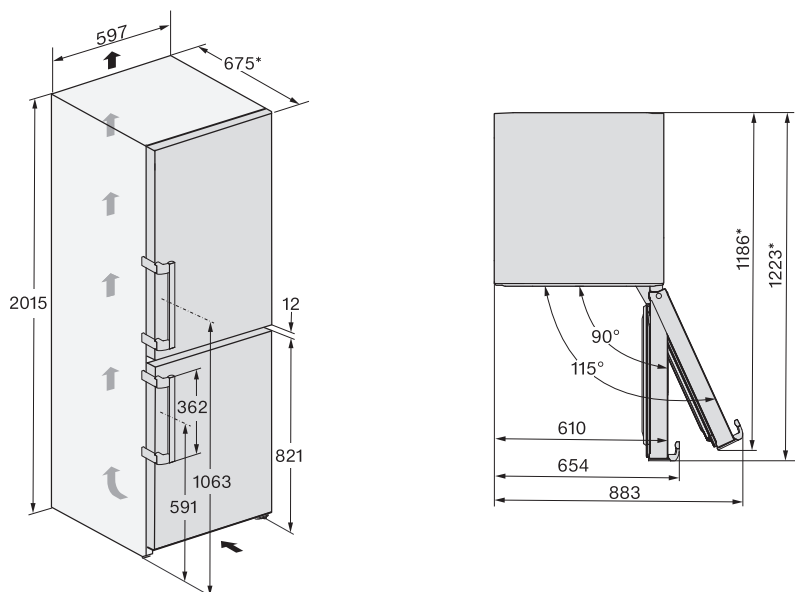

\* Rozměr bez namontovaných distančních stěnových opěrek. Použijete-li přiložené distanční stěnové opěrky, zvětší se hloubka přístroje o 15 mm.

## Přípojky

KFN 4799 ...

Všechny rozměry jsou uvedeny v mm.

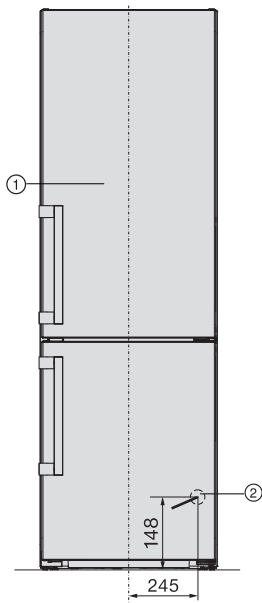

① pohled zepředu

② přívodní síťový kabel, délka = 2 000 mm

Delší přívodní síťový kabel je k dostání u servisní služby Miele.

# Instalace

## Elektrické připojení

Přístroj smí být připojen výhradně přiloženým přívodním síťovým kabelem k zásuvce s ochranným kontaktem.

Přístroj umístěte tak, aby byla volně přístupná zásuvka. Pokud zásuvka není volně přístupná, tak zajistěte, aby v místě instalace bylo k dispozici zařízení odpojovací všechny póly.

**⚠** Nebezpečí požáru v důsledku přehřátí.

Provoz přístroje na rozbočovacích vícenásobných zásuvkách a prodlužovacích kabelech může vést k přetížení kabelů.

Z bezpečnostních důvodů nepoužívejte rozbočovací vícenásobné zásuvky a prodlužovací kabely.

Připojení, instalace a bezpečnostní opatření musí být v souladu s příslušnými normami: ČSN EN 60 335.

Z bezpečnostních důvodů doporučujeme v domovní instalaci příslušné pro elektrické připojení přístroje použití proudového chrániče (RCD) typu .

Poškozený přívodní síťový kabel smí být nahrazen pouze speciálním kabelem stejného typu (k dostání u servisní služby Miele). Z bezpečnostních důvodů smí výměnu provádět jen kvalifikovaný pracovník nebo servisní služba Miele.

O jmenovitém příkonu a příslušném jištění informuje tento návod k obsluze nebo typový štítek. Srovnejte tyto údaje s parametry elektrické přípojky v místě instalace. V případě pochybností se zeptejte kvalifikovaného elektrikáře.

Občasný nebo trvalý provoz na soběstačném nebo se sítí nesynchronizovaném zařízení pro napájení energií

(jako např. ostrovní síť, záložní systémy) je možný. Předpokladem provozu je, aby zařízení pro napájení energií splňovalo specifikace normy EN 50160 nebo srovnatelné.

Bezpečnostní opatření stanovená pro domovní instalaci a pro tento výrobek Miele musí být co do své funkce a způsobu práce zajištěna i v ostrovním provozu nebo v provozu nesynchronizovaném se sítí nebo být v instalaci nahrazena rovnocennými opatřeními. Jak je popsáno například v aktuálním vydání VDE-AR-E 2510-2.

## Připojení přístroje

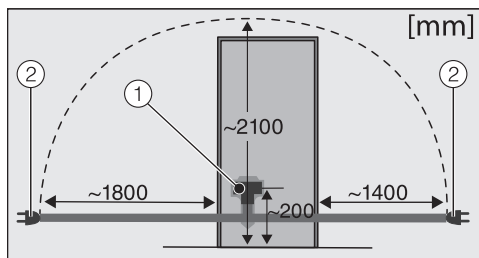

Zadní strana přístroje

- ① zástrčka přístroje
- ② síťová zástrčka

■ Zasuňte zástrčku přístroje.

Dbejte na to, aby byla zástrčka přístroje správně zaklapnutá.

■ Zasuňte síťovou zástrčku přístroje do zásuvky.

Přístroj je nyní připojený k elektrické síti.

## Takto ušetříte energii:

- Místo instalace** Při zvýšených teplotách okolí musí přístroj častěji chladit a při tom spotřebuje více energie. Proto:
- Umístěte přístroj v dobře větrané místnosti.
  - Neumísťujte přístroj vedle zdroje tepla (topné těleso, sporák).
  - Chraňte přístroj před přímým slunečním zářením.
  - Postarejte se o ideální teplotu okolí kolem 20 °C.
  - Udržujte volné větrací a odvětrávací profily a pravidelně z nich odstraňujte prach.
- Nastavení teploty** Čím nižší je nastavená teplota, tím vyšší je spotřeba energie. Doporučují se následující nastavení:
- chladicí zóna 4 až 5 °C.
  - Mrazicí zóna -18 °C.
- Používání** Přiváděným teplem a omezenou cirkulací vzduchu se zvyšuje spotřeba energie. Proto:
- Dvířka přístroje otvírejte vždy jen na nezbytně nutnou dobu. Dobré roztřídění potravin pomáhá při orientaci.
  - Po otevření dvířka úplně zavřete.
  - Teplá jídla a nápoje nechte před uložením v přístroji vychladnout.
  - Potraviny ukládejte dobře zabalené nebo dobře přikryté.
  - Nepřepěňujte přihrádky, aby mohl cirkulovat vzduch.
  - Zmrazené potraviny dávejte pro rozmrazení do chladicí zóny.
  - Při uspořádání zásuvek a odkládacích ploch se držte stavu, v jakém Vám byl přístroj dodán od výrobce.
  - Použijte distanční stěnové opěrky. Distanční stěnové opěrky na zadní straně Vašeho přístroje zajišťují, že bude dosaženo deklarované spotřeby elektrické energie.

# Popis přístroje

## Uspořádání přístroje

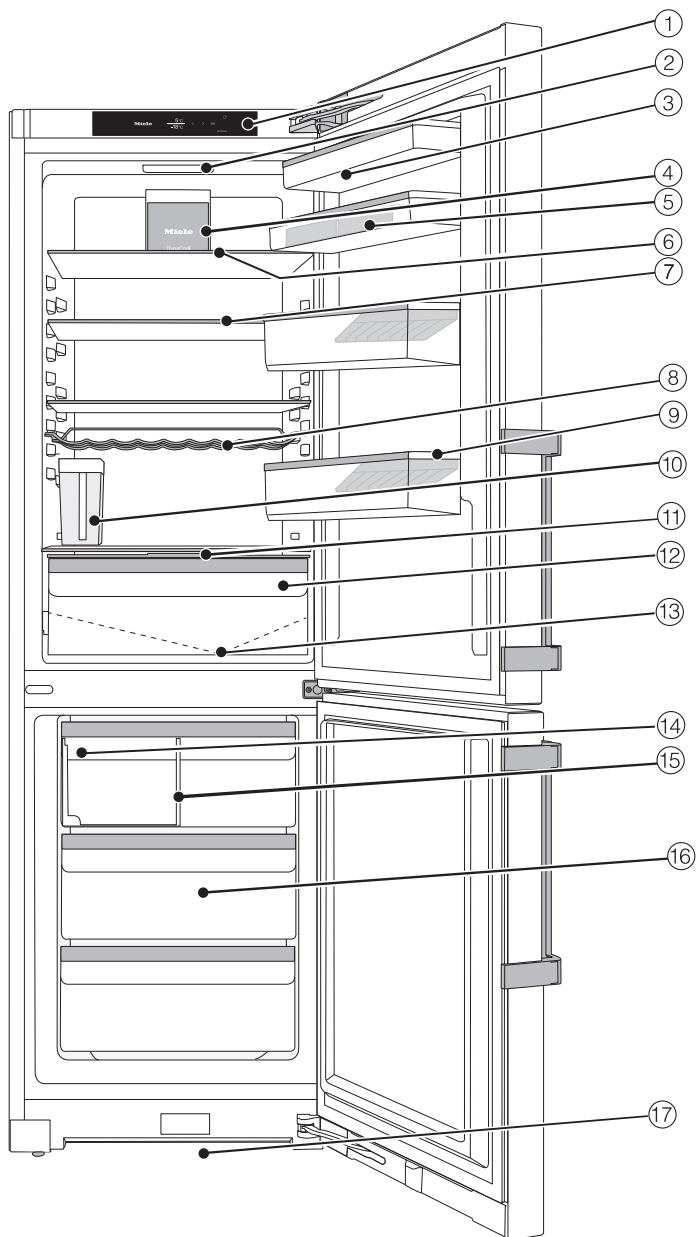

- ① displej
- ② vnitřní osvětlení
- ③ držák v dvířkách přístroje
- ④ ventilátor
- ⑤ držák s přihrádkou na vejce v dvířkách přístroje
- ⑥ odkládací plocha
- ⑦ dělená odkládací plocha (FlexiBoard)
- ⑧ variabilní držák lahví
- ⑨ přihrádka na lahve s držákem lahví
- ⑩ zásobník na vodu výrobce kostek ledu
- ⑪ víko přihrádky pro nastavení vlhkosti vzduchu v zásuvce DailyFresh
- ⑫ zásuvka DailyFresh na ovoce a zeleninu (s nastavením vlhkosti)
- ⑬ žlábek a otvor na odvádění vody z odmrazování
- ⑭ výrobce kostek ledu s integrovanou miskou na kostky ledu a osvětlením
- ⑮ zásuvka na kostky ledu s přesuvnou přepážkou
- ⑯ mrazicí zásuvky
- ⑰ větrací profil

# Popis přístroje

## Ovládací panel s úvodním displejem

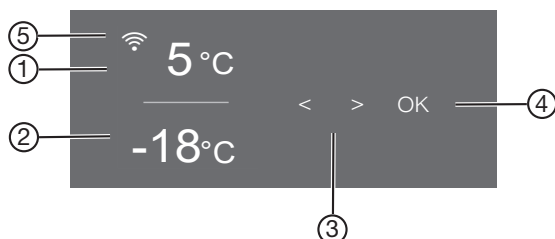













- ① ukazatel teploty pro chladicí zónu
- ② ukazatel teploty mrazicí zónu
- ③ sensorová tlačítka pro výběr nastavení
- ④ sensorové tlačítko OK pro potvrzení volby a vstup do nastavovacího módu ⚙
- ⑤ indikátor stavu připojení Miele@home (zobrazuje se jen tehdy, když byla vytvořena funkce Miele@home)

### Nastavovací mód ⚙

V nastavovacím módu můžete zvolit následující funkce a částečně změnit jejich nastavení:

symbol	funkce	nastavení z výroby
	zapnutí nebo vypnutí funkce režimu párty (viz kapitola „Provedení dalších nastavení“)	vyp.
	zapnutí nebo vypnutí funkce režimu dovolená (viz kapitola „Provedení dalších nastavení“)	vyp.
	zapnutí nebo vypnutí výrobce kostek ledu (viz kapitola „Výroba kostek ledu“)	vyp.
	zapnutí nebo vypnutí funkce zablokování (viz kapitola „Provedení dalších nastavení“)	(vyp.)
	vypnutí přístroje (viz kapitola „Zapnutí a vypnutí přístroje“)	



	zapnutí nebo vypnutí funkce režimu sabat (viz kapitola „Provedení dalších nastavení“)	vyp.
	vyvolání informací k funkci režimu sabat (viz kapitola „Provedení dalších nastavení“)	—
	změna doby do začátku alarmu dvířek (viz kapitola „Provedení dalších nastavení“)	1:00
	1. vytvoření funkce Miele@home, aktivace a deaktivace WiFi nebo vynulování konfigurace sítě (viz kapitola „Provedení dalších nastavení“)	APP
	zapnutí nebo vypnutí tónu tlačítek	zap.
	změna hlasitosti varovných a signálních tónů nebo jejich úplné vypnutí (viz kapitola „Provedení dalších nastavení“)	zap. /stupeň 5
	změna jasu displeje (viz kapitola „Provedení dalších nastavení“)	stupeň 4
	změna jednotky teploty (°Celsia nebo °Fahrenheita)	°C
	vypnutí funkce výstavní provoz (zobrazuje se, jen když je zapnutý) (viz kapitola „Provedení dalších nastavení“)	vyp.
	vynulování nastavení do stavu při expedici z výroby (viz kapitola „Provedení dalších nastavení“)	—
	vyvolání informací (označení modelu a výrobní číslo) k Vašemu přístroji (viz kapitola „Provedení dalších nastavení“)	—
	zapnutí připomenutí výměny pachových filtrů (viz kapitola „Příslušenství k dokoupení“) (viz kapitola „Provedení dalších nastavení“)	vyp.
	nastavení čisticí polohy misky na kostky ledu (objeví se jen tehdy, když je zapnutý výrobek kostek le- du) (viz kapitola „Čištění a ošetřování“).	—

# Popis přístroje

---



zapnutí nebo vypnutí režimu čištění  
(viz kapitola „Čištění a ošetřování“)

vyp.

## Volba požadované funkce v nastavovacím módu

- Na ovládacím panelu stiskněte sensorové tlačítko *OK*.

Na displeji se objeví  (je zvolená chladicí zóna).



- Sensorovým tlačítkem < nebo > nalistujte symbol .
- Stiskněte *OK*.
- Sensorovým tlačítkem < nebo > zvolte požadovanou funkci.
- Pro zvolení požadované funkce stiskněte *OK*.

Při **zapnuté** funkci se zobrazuje tečka • v horním rohu displeje.

- Pro opětovné zrušení zvolené funkce stiskněte *OK*.

Při **vypnuté** funkce zhasne tečka v horním rohu displeje.

## Opuštění nastavovacího módu

- Sensorovým tlačítkem < nebo > nalistujte symbol .
- Stiskněte *OK*.
- Sensorovým tlačítkem < nebo > nalistujte symbol  a stiskněte *OK*.

### ■ Alternativně:

Po posledním stisknutí tlačítka počkejte asi 15 sekund.  
Nastavovací mód je pak opuštěn automaticky.

## Uspořádání vnitřního prostoru

### Přemístění držáku/příhrádky na lahve

Držáky/příhrádky na lahve v dvířkách přístroje přemísťujte jen v nenaplněném stavu.

- Držák/příhrádku na lahve posuňte nahoru a vyjměte dopředu.
- Držák/příhrádku na lahve opět nasadíte na libovolném místě.

### Nasazení příhrádek na vejce

- Příhrádky na vejce nasazujte na zadní okraj držáku v dvířkách přístroje.

### Posunutí nebo vyjmutí držáku lahví

Lamely držáku lahví poskytují lahvím zvýšenou oporu při otvírání a zavírání dvířek přístroje.

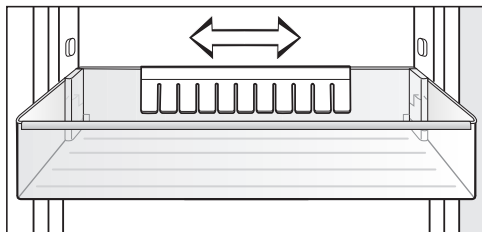

Držák lahví můžete posunout doprava nebo doleva. Tím vznikne více místa na krabice s nápoji.

Držák lahví lze úplně vyjmout (např. pro čištění):

- Vytáhněte držák lahví směrem nahoru.

### Přemístění odkládací plochy

Odkládací plochy můžete přemístit podle výšky chlazených potravin.

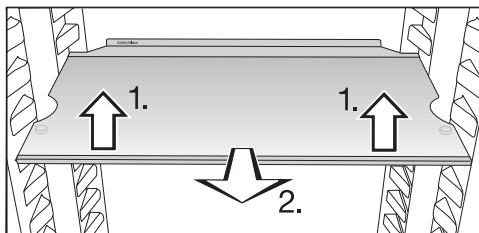

- Odkládací plochu vpředu pozvedněte a povytáhněte dopředu.
- Pro přemístění odkládací plochy nahoru nebo dolů zvedněte její vybrání nad úchyty.
- Odkládací plochu zasuňte.

Odkládací plochy jsou zarážkami zajištěny proti neúmyslnému vytažení.

Dorazový okraj na zadní ochranné liště musí směřovat nahoru, aby se potraviny nedotýkaly zadní stěny a nepřimrzly.

## Popis přístroje

### Posunutí dělené odkládací plochy

Pro umístění potravin k chlazení ve vysokých nádobách, např. lahvích, lze přední díl dělené odkládací plochy zasunout pod zadní díl.

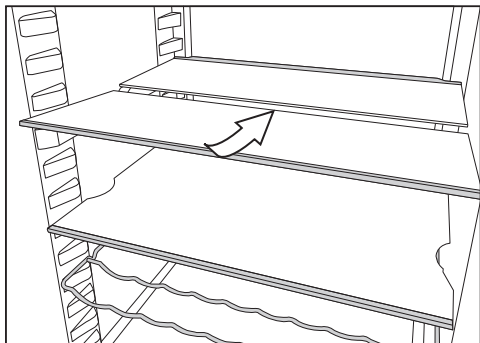

- Pozvedněte přední polovinu skleněné desky a opatrně ji zasuněte pod zadní polovinu.

### Přemístění odkládací plochy

Dělenou odkládací plochu lze přemístit.

- Vyjměte obě poloviny skleněné desky.

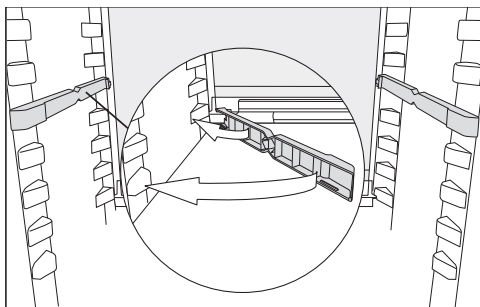

- Nasadte oba adaptéry v požadované výšce vlevo a vpravo na úložná žebra.

Skleněná deska s dorazovým okrajem musí být vzadu.

### Flexibilní uspořádání mrazicí zóny (VarioRoom)

Když chcete uložit ke zmrazení větší potraviny, jako např. krůtu nebo zvěřinu, můžete vyjmout horní mrazicí zásuvku a skleněné desky mezi mrazicími zásuvkami. Tím vznikne větší prostor a tedy více místa pro skladování objemných, vysokých mrazených potravin.

## Přemístění pachového filtru

Pachový filtr s držákem KKF-FF (Active AirClean) je k dostání jako příslušenství k dokoupení (viz odstavec „Příslušenství k dokoupení“).

**Při silně páchnoucích potravinách (nap. silně kořeněném sýru) dbejte následujícího:**

- Nasaďte držák s pachovými filtry na odkládací plochu, na níž budou uloženy tyto potraviny.
- Podle potřeby vyměňte pachové filtry dříve.
- Nasaďte do přístroje další pachové filtry (s držákem).

Držák pachových filtrů je usazený na zadní ochranné liště odkládací plochy.

- Pro přemístění pachového filtru stáhněte držák na pachové filtry nahoru z ochranné lišty.

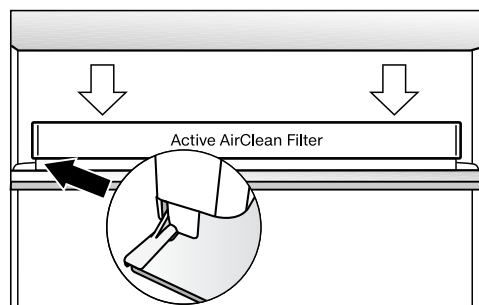

- Nasaďte držák na ochrannou lištu požadované odkládací plochy.

## Dodávané příslušenství

**Příhrádka na vejce**

**Držák lahví**

**Omezovač otevření dvířek**

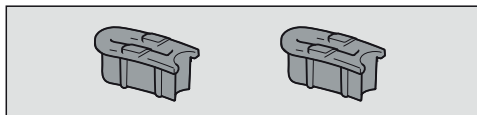

Panty dvířek jsou z výroby nastavené tak, aby bylo možné otevřít dvířka přístroje v úhlu až 115°. Když například dvířka přístroje při otvírání narážejí na sousední stěnu, můžete úhel otvírání dvířek omezit asi na 90°.

Montáž proveďte podle přiloženého montážního návodu.

# Popis přístroje

## Příslušenství k dokoupení

V sortimentu Miele je k dostání účelné příslušenství a čisticí a ošetřovací prostředky sladěné s přístrojem.

Příslušenství k dokoupení si můžete objednat v internetovém obchodě Miele. Tyto produkty obdržíte také prostřednictvím servisní služby Miele (viz konec tohoto návodu k obsluze) a u svého specializovaného prodejce Miele.

## Univerzální utěrka z mikrovlákna

Utěrka z mikrovlákna pomáhá při odstraňování otisků prstů a mírných znečištění na nerezových čelech, panelech přístrojů, oknech, nábytku, oknech aut atd.

## Sada utěrek MicroCloth

Sada utěrek MicroCloth se skládá z univerzální utěrky, utěrky na sklo a utěrky pro dosažení vysokého lesku. Utěrky jsou zvláště odolné proti roztržení a opotřebení. Díky svým velmi jemným mikrovláknům dosahují utěrky vysokého čisticího výkonu.

## MicroCloth HyClean

MicroCloth HyClean je univerzální antibakteriální utěrka, zvláště odolná proti roztržení a opotřebení. Lze ji používat navlhčenou i suchou, s čisticím prostředkem nebo bez něho.

## Pachový filtr s držákem KKF-FF (Active AirClean)

Pachový filtr neutralizuje nepříjemné zápachy v chladicí zóně a stará se tak o lepší kvalitu vzduchu.

## Výměnný pachový filtr KKF-RF (Active AirClean)

K dostání jsou vhodné výměnné filtry do držáku. Doporučuje se jednou za 6 měsíců provést výměnu pachových filtrů.

## Držák lahví

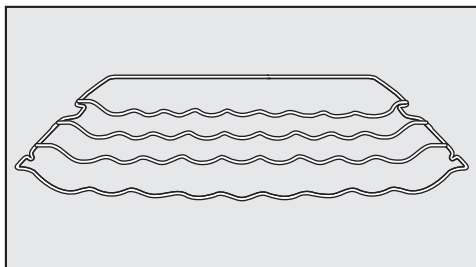

S držákem lahví můžete v chladicí zóně uskladnit lahve ve vodorovné poloze a tím šetřit místo.

Držák lahví můžete do chladicí zóny umístit různě.

## Organizační box

Organizační box usnadňuje přehledné roztržení potravin v zásuvce chladicí zóny.

Podle modelu může být pro nasazení a vyjmutí organizačního boxu nutné vyjmout celou zásuvku.

## Před prvním použitím

- Odstraňte všechny obalový materiál a ochranné fólie.
- Vyčistěte vnitřek skříně a příslušenství (viz kapitola „Čištění a ošetřování“).

## Připojení přístroje

- Připojte přístroj k elektrické síti podle popisu v kapitole „Elektrické připojení“.

Na displeji se objeví nejprve Miele, potom .

## Naplnění zásobníku na vodu pro výrobek kostek ledu

- Naplňte zásobník na vodu pro výrobek kostek ledu čerstvou pitnou vodou (viz kapitola „Výroba kostek ledu“) a nasadte ho do chladicí zóny.

## Zapnutí přístroje

- Otevřete dvířka přístroje.
- Na ovládacím panelu stiskněte senzorové tlačítko *OK*.

Přístroj začne chladit a při otevřených dvířkách se rozsvítí vnitřní osvětlení.

Jakmile je dosaženo nastavené teploty mrazení, zhasne symbol , trvale svítí ukazatel teploty mrazicí zóny a utichne varovný tón.

- Pokud by Vás varovný tón rušil, stiskněte *OK*.

Varovný tón utichne.

Přístroj se nastavuje na přednastavenou teplotu.

Aby byla teplota dostatečně nízká, nechte přístroj před prvním vložením potravin několik hodin předchladit. Potraviny dávejte do přístroje až po dosažení přednastavené teploty.

Potraviny dávejte do mrazicí zóny až poté, co teplota v mrazicí zóně dostatečně klesne (min. -18 °C).



# Zapnutí a vypnutí přístroje

## Vypnutí přístroje

Celý přístroj můžete vypnout jen v nastavovacím módu .

- Na ovládacím panelu stiskněte senzorové tlačítko *OK*.

Na displeji se objeví  (je zvolená chladicí zóna).

- Sensorovým tlačítkem < nebo > nalistujte symbol .
- Stiskněte *OK*.
- Sensorovým tlačítkem < nebo > nalistujte symbol .
- Stiskněte *OK*.

Chlazení a vnitřní osvětlení jsou vypnuté.

Na displeji se objeví .

Pozor prosím: Když přístroj vypnete, není odpojený od sítě.

## Vypnutí chladicí zóny zvlášť

Chladicí zónu můžete vypnout zvlášť, zatímco mrazicí zóna zůstane nadále zapnutá. To se například nabízí pro dobu dovolené.

- Na ovládacím panelu stiskněte senzorové tlačítko *OK*.

Na displeji se objeví  (je zvolená chladicí zóna).

- Stiskněte *OK*.
- Sensorovým tlačítkem < nalistujte symbol .
- Stiskněte *OK*.

Ukazatel teploty chladicí zóny zhasne. Na displeji se objeví .

Chladicí zóna je vypnutá.

Ukazatel teploty mrazicí zóny nadále svítí.

## Opětovné zapnutí chladicí zóny zvlášť

- Stiskněte *OK*.

Na displeji se objeví  (je zvolená chladicí zóna).

- Stiskněte *OK*.
- Sensorovým tlačítkem > nalistujte požadovanou hodnotu teploty a stiskněte *OK*.

Chladicí zóna je opět zapnutá.



### Na co dbát při delší nepřítomnosti

Pokud přístroj při delší nepřítomnosti vypnete, ale nevyčistíte, hrozí v zavřeném stavu nebezpečí vytváření plísní.

Přístroj bezpodmínečně vyčistěte.

Jestliže přístroj nebudete delší dobu používat, dbejte následujícího:

- Vypněte přístroj.
- Vytáhněte síťovou zástrčku nebo vypněte jistič domovní instalace.
- Vyprázdněte zásuvku na kostky ledu.
- Vyprázdněte zásobník na vodu výrobníku kostek ledu a uschovejte ho vyčištěný a usušený.
- Abyste přístroj dostatečně vyvětrali a zabránili vytváření zápachů, vyčistěte ho a nechte otevřený.

## Správná teplota

---

Správně nastavená teplota je rozhodující pro trvanlivost potravin. S klesající teplotou se zpomalují procesy růstu mikroorganismů. Potravin se tak rychle nekazí.

Teplota v přístroji se zvyšuje:

- čím častěji a na delší dobu se otvírají dvířka přístroje
- čím více potravin se uloží
- čím teplejší jsou čerstvě vložené potraviny
- čím vyšší je teplota okolí přístroje. Přístroj je koncipován pro určitou klimatickou třídu (rozsah teplot okolí), jejíž meze musí být dodrženy.

### ... v chladicí zóně

V chladicí zóně doporučujeme teplotu chlazení **4 °C**.

### ... v mrazicí zóně

Pro zmrazení čerstvých potravin je nutná teplota **-18 °C**. Lze tak prodloužit trvanlivost potravin a zůstane přitom zachovaná optimální jakost.

Jakmile teplota vzroste nad  $-10\text{ °C}$ , začne rozklad vyvolaný mikroorganismy, potraviny mají kratší trvanlivost. Z tohoto důvodu se částečně nebo úplně rozmrazené potraviny smí znovu zmrazit až po dalším zpracování (vařením nebo pečením). Vysokými teplotami se usmrtí většina mikroorganismů.

## Ukazatel teploty

Za normálního provozu se na displeji zobrazuje **střední, skutečná teplota chladicí zóny a nejvyšší teplota mrazicí zóny**, jaké momentálně panují v přístroji.

Podle teploty okolí a nastavení může trvat několik hodin, než je dosaženo požadovaných teplot a než se trvale zobrazují.

## Nastavení teploty v chladicí/ mrazicí zóně

- Na ovládacím panelu stiskněte senzorové tlačítko *OK*.

Na displeji se objeví  (je zvolená chladicí zóna).

- V případě potřeby změňte zvolenou teplotní zónu senzorovými tlačítky *<* a *>*.
- Stiskněte *OK*.
- Senzorovými tlačítky *<* a *>* změňte teplotu.
- Stiskněte *OK*.

Ukazatel teploty přejde opět na zobrazení skutečné teploty panující momentálně v příslušné teplotní zóně.

## Možné nastavené hodnoty

- chladicí zóna 2 až 9 °C
- mrazicí zóna: -15 až -26 °C

## Když jste změnili nastavení teploty:

- Po několika hodinách zkontrolujte ukazatel teploty. Teprve pak je nastavená skutečná teplota.

- asi po 6 hodinách při málo naplněném přístroji
- asi po 24 hodinách při plném přístroji

Pokud je teplota po této době příliš vysoká nebo příliš nízká:

- Nastavte teplotu znovu.

# Použití superchlazení, supermrazení a DynaCool

## Superchlazení ❄️

Při zapnutí funkce superchlazení ❄️ se **chladicí zóna** velmi rychle vychladí na nejnižší hodnotu teploty (v závislosti na teplotě okolí). Přístroj pracuje s nejvyšším možným chladicím výkonem a teplota klesá. Tuto funkci zvolte, pokud chcete rychle vychladit velká množství čerstvě uložených potravin nebo nápojů.

Při zapnutí funkce superchlazení ❄️ mohou z přístroje častěji vycházet různé zvuky.

Funkci superchlazení ❄️ musíte zapnout přímo před vložením potravin nebo nápojů.

Funkce superchlazení ❄️ se asi po 12 hodinách automaticky vypne. Přístroj pracuje opět s normálním chladicím výkonem.

**Tip:** Pro úsporu elektrické energie můžete funkci superchlazení ❄️ vypnout sami, jakmile budou potraviny nebo nápoje dostatečně studené.

## Zapnutí a vypnutí superchlazení ❄️

- Na ovládacím panelu stiskněte senzorové tlačítko *OK*.

Na displeji se objeví  (je zvolená chladicí zóna).

- Stiskněte *OK*.
- Senzorovým tlačítkem < nalistujte symbol ❄️.
- Stiskněte *OK*.

Při **zapnutí** funkce superchlazení ❄️ se zobrazuje tečka • v horním rohu displeje.

- Senzorovým tlačítkem > nalistujte požadovanou hodnotu teploty a stiskněte *OK*.

# Použití superchlazení, supermrazení a DynaCool

## Supermrazení ❄️

Při zapnutí funkce supermrazení ❄️ se **mrazicí zóna** velmi rychle vychladí na nejnižší hodnotu teploty (v závislosti na teplotě okolí). Přístroj pracuje s nejvyšším možným chladicím výkonem a teplota klesá. Tuto funkci zvolte před zmrazováním čerstvých potravin. Tím dosáhnete rychlého promrznutí potravin a zůstane tak zachována jejich nutriční hodnota, vitaminy, vzhled a chuť.

Při zapnutí funkce supermrazení ❄️ mohou z přístroje častěji vycházet různé zvuky.

Funkci supermrazení musíte zapnout asi **6 hodin před vložením** potravin ke zmrazení. Má-li být využita **maximální mrazicí kapacita, musíte 24 hodin předem** zapnout funkci supermrazení ❄️.

Funkce supermrazení ❄️ se maximálně po 72 hodinách automaticky vypne. Přístroj pracuje opět s normálním chladicím výkonem. Doba do vypnutí funkce závisí na množství čerstvě vložených potravin.

**Tip:** Pro úsporu energie můžete funkci supermrazení vypnout sami, jakmile budou potraviny nebo nápoje dostatečně studené.

Funkci supermrazení nemusíte zapínat,

- když ukládáte již zmrazené potraviny.
- když denně ukládáte jen do 2 kg potravin.

## Zapnutí a vypnutí funkce supermrazení ❄️

- Na ovládacím panelu stiskněte senzorové tlačítko **OK**.

Na displeji se objeví  (je zvolená chladicí zóna).

- Senzorovým tlačítkem **>** nalistujte symbol .
- Stiskněte **OK**.
- Senzorovým tlačítkem **<** nalistujte symbol ❄️.
- Stiskněte **OK**.

Při **zapnutí** funkce supermrazení ❄️ se zobrazuje tečka  v pravém horním rohu displeje.

- Senzorovými tlačítky **<** a **>** nalistujte požadovanou hodnotu teploty a stiskněte **OK**.

# Použití superchlazení, supermrazení a DynaCool

## DynaCool



Bez funkce dynamického chlazení DynaCool  vznikají v chladicí zóně oblasti rozdílného chladu v důsledku přirozené cirkulace vzduchu (studený, těžký vzduch klesá do spodní oblasti). Tyto oblasti chladu se mají odpovídajícím způsobem využívat při ukládání potravin (viz kapitola „Skladování potravin v chladicí zóně“).

Když ovšem někdy chcete uložit velké množství potravin stejného druhu (např. po týdenním nákupu), můžete dynamickým chlazením dosáhnout poměrně rovnoměrného rozložení teploty na všech odkládacích plochách. Všechny potraviny v chladicí zóně jsou pak chlazeny přibližně stejně silně. Hodnotu teploty lze nadále nastavovat.

Kromě toho zapněte funkci DynaCool  při:

- vysoké teplotě okolí (asi od 35 °C)
- vysoké vlhkosti vzduchu (jako např. v letních dnech)

Ventilátor se automaticky zapne vždy, když se zapne kompresor.

**Tip:** Protože se při zapnutí funkce DynaCool  trochu zvýší spotřeba energie, za normálních podmínek funkci DynaCool  opět vypněte.

Pro úsporu energie se při otevřených dvířkách dočasně automaticky vypne ventilátor.

## Zapnutí a vypnutí funkce DynaCool

- Na ovládacím panelu stiskněte senzorové tlačítko *OK*.

Na displeji se objeví  (je zvolená chladicí zóna).

- Stiskněte *OK*.

- Senzorovým tlačítkem < nalistujte symbol .

- Stiskněte *OK*.

Při **zapnuté** funkci DynaCool  se zobrazuje tečka • v horním rohu displeje.

- Senzorovým tlačítkem > nalistujte požadovanou hodnotu teploty a stiskněte *OK*.

### Vysvětlení jednotlivých nastavení

V následujícím jsou popsána jen ta nastavení, která vyžadují další vysvětlení.



Když jste v nastavovacím módu , je automaticky potlačený alarm dvířek nebo jiná varovná hlášení.



### Režim párty



Funkce režim párty  se doporučuje, když chcete rychle vychladit nebo zmrazit velká množství nedávno uložených potravin nebo nápojů a potřebujete kostky ledu.

**Tip:** Funkci režimu párty  zapněte asi 4 hodiny před vložením potravin a nápojů.

Při zapnutém režimu párty  se automaticky zapne:

- funkce DynaCool , superchlazení a supermrazení 
- výrobek kostek ledu (vyrábí se kostky ledu)

Režim párty  nelze zapnout, když je vypnutá chladicí část nebo když je zapnutý režim dovolená .

Funkce režim párty  se asi po 24 hodinách automaticky vypne. Funkci režim párty  ale můžete vypnout kdykoli předčasně.

### Režim dovolená

Funkce režimu dovolená  se doporučuje, když např. během dovolené nechcete mít úplně vypnutou chladicí zónu nebo nepotřebujete vysoký chladicí výkon.

Zapnutý režim dovolená  se zobrazuje na úvodním displeji.

Chladicí zóna se při tom reguluje na teplotu 15 °C. Chladicí zóna tak může zůstat v energeticky úsporném provozu.

Mrazicí zóna zůstává zapnutá s předtím nastavenou teplotou.

Při této střední teplotě chladicí zóny mohou nesnadno se kazící potraviny zůstat ještě nějakou dobu v přístroji. Spotřeba energie je při nižší než v normálním provozu. Stejně tak nedochází k tvorbě zápachů a plísni, jak se může stát při vypnuté chladicí zóně a zavřených dvířkách.

 Ohrožení zdraví požitím zkažených potravin.

Při dlouhodobé teplotě nad 4 °C v chladicí zóně může utrpět újmu trvanlivost a kvalita potravin.

Funkci režimu dovolená  zapínejte vždy jen na omezenou dobu.



V této době neskladujte choulostivé a snadno se kazící potraviny jako ovoce, zeleninu, ryby, maso a mléčné výrobky.

## Provedení dalších nastavení

---

### Zapnutí blokovací funkce /

Zapnutá blokovací funkce  chrání před nechtěným vypnutím přístroje a před nechtěnými přestaveními nepovolanými osobami, například dětmi.

- V nastavovacím módu  nalistujte sensorovým tlačítkem < nebo > symbol .

- Stiskněte *OK*.

Při zapnutí blokovací funkce  se zobrazuje tečka • v horním rohu displeje.

- Zavřete dvířka přístroje. Teprve pak bude blokovací funkce zapnutá .

### Krátká deaktivace blokovací funkce /

Když například chcete změnit nastavení teploty, můžete blokovací funkci na chvíli deaktivovat:

- Stiskněte *OK*.

Na displeji se objeví .

- Asi 6 sekund tiskněte sensorové tlačítko *OK*.

Na displeji se objeví  (je zvolená chladicí zóna).

- V případě potřeby změňte zvolenou teplotní zónu sensorovými tlačítky < a >.

- Stiskněte *OK*.

- Nyní proveďte požadované nastavení.

- Stiskněte *OK*.

Zavřením dvířek přístroje se blokovací funkce znovu zapne .

### Úplné vypnutí blokovací funkce /

- Stiskněte *OK*.

Na displeji se objeví .

- Asi 6 sekund tiskněte sensorové tlačítko *OK*.

Na displeji se objeví  (je zvolená chladicí zóna).

- Sensorovým tlačítkem < nebo > nalistujte symbol .

- Stiskněte *OK*.

- Sensorovým tlačítkem < nebo > nalistujte symbol .

- Stiskněte *OK*.

Při vypnutí blokovací funkce se na displeji zobrazuje .



### Režim šabat

Pro podporu náboženských zvyklostí má přístroj režim šabat.

Zapnutý režim šabat  se nejprve zobrazí na úvodním displeji.

Po 3 sekundách se displej vypne.

Když je režim šabat  zapnutý, nemůžete na přístroji provádět žádná nastavení.

Dbejte na to, aby byla pevně zavřena dvířka přístroje, protože jsou vypnutá vizuální a akustická varování.

Funkce režim šabat  se asi po 80 hodinách automaticky vypne.

Při zapnutém režimu šabat  se deaktivují:

- vnitřní osvětlení při otevřených dvířkách přístroje
- všechny akustické a vizuální signály
- ukazatel teploty
- aktivní WiFi připojení



Všechny ostatní předtím nastavené funkce zůstanou aktivované.

 Ohrožení zdraví požitím zkažených potravin.



Protože se během režimu šabat  nezobrazuje případný výpadek sítě, mohou být potraviny za určitých okolností dlouho vystaveny zvýšeným teplotám. Tím se zkrátí trvanlivost potravin.

Pokud by během režimu šabat  došlo k výpadku sítě, zkontrolujte kvalitu potravin.

### Zapnutí režimu šabat

■ V nastavovacím módu  nalistujte senzorovým tlačítkem < nebo > symbol .

■ Stiskněte *OK*.

Při zapnuté funkci režim šabat  se zobrazuje tečka  v horním rohu displeje.

Po 3 sekundách se displej vypne.



■ Zavřete dvířka přístroje.

### Vypnutí režimu šabat

■ Stiskněte senzorové tlačítko *OK*.

Na displeji se objeví .

■ Stiskněte *OK*.

Při zapnuté funkci režim šabat  se zobrazuje tečka  v horním rohu displeje.

■ Stiskněte *OK*.

Při vypnutí funkce režim šabat  zhasne tečka v horním rohu displeje.

### Informace k režimu šabat



Tento produkt má certifikaci od Star-K, mezinárodního ústavu pro certifikaci košer potravin.

Zde můžete vyvolat verzi certifikace Star-K.

# Provedení dalších nastavení

## Změna doby do zahájení alarmu dvířek

Můžete nastavit, jak rychle po otevření dvířek přístroje má zaznít alarm dvířek.

- V nastavovacím módu  nalistujte senzorovým tlačítkem < nebo > symbol .
- Stiskněte OK.
- Sensorovými tlačítky < a > zvolte požadovanou dobu mezi 30 sekundami a 3 minutami: 30 sekund.
- Stiskněte OK.

## Miele@home

Váš přístroj je vybavený integrovaným WiFi modulem.

Od výrobce je připojení k síti deaktivované.

Pro použití potřebujete:

- WiFi síť
- aplikaci Miele
- uživatelský účet u Miele. Uživatelský účet můžete vytvořit prostřednictvím aplikace Miele.

Aplikace Miele Vás vede při navazování spojení mezi přístrojem a domácí WiFi sítí.

Poté, co přístroj začleníte do WiFi sítě, můžete pomocí aplikace provádět například následující akce:

- vyvolat informace o provozním stavu svého přístroje
- změnit nastavení svého přístroje

Začleněním přístroje do Vaší WiFi sítě se zvýší spotřeba energie, i když je přístroj vypnutý.

Zajistěte, aby byl v místě instalace Vašeho přístroje k dispozici dostatečně silný signál Vaší WiFi sítě.

## Disponibilita WiFi spojení

WiFi spojení sdílí frekvenční rozsah s jinými zařízeními (např. mikrovlnami, dálkově řízenými hračkami). Kvůli tomu se mohou vyskytovat dočasné nebo úplné poruchy spojení. Proto nelze zaručit trvalou dostupnost nabízených funkcí.

## Disponibilita Miele@home

Použití aplikace Miele závisí na dostupnosti Miele@home Services ve Vaší zemi.

Service Miele@home není k dispozici v každé zemi.

Informace k dostupnosti obdržíte na internetové stránce [www.miele.com](http://www.miele.com).

## Aplikace Miele

Aplikaci Miele si můžete stáhnout zdarma z Apple App Store® nebo Google Play Store™.



## 1. vytvoření Miele@home

- V nastavovacím módu  nalistujte sensorovým tlačítkem < nebo > symbol @.

- Stiskněte *OK*.

- Sensorovými tlačítky < a > zvolte požadovaný způsob připojení (APP nebo WPS).

- Stiskněte *OK*.

Po úspěšném přihlášení se objeví úvodní displej .

Pokud se nepodaří navázat spojení, objeví se .

Spusťte postup znovu.



## Deaktivace nebo aktivace WiFi připojení

- V nastavovacím módu  nalistujte sensorovým tlačítkem < nebo > symbol @.

- Stiskněte *OK*.

Při deaktivované WiFi se na displeji zobrazuje symbol .

- Pro opětovnou aktivaci WiFi připojení stiskněte *OK*.



Při aktivované WiFi se zobrazuje symbol  a tečka  v horním rohu displeje.

Když je WiFi připojení aktivní, zobrazuje se na úvodním displeji symbol .

## Provedení dalších nastavení

---

### Nulování konfigurace sítě

- V nastavovacím módu  nalistujte sensorovým tlačítkem < nebo > symbol @.
- Stiskněte *OK*.
- Sensorovým tlačítkem > nalistujte symbol .
- Stiskněte *OK*.
- Sensorovým tlačítkem > nalistujte symbol X.
- Stiskněte *OK*.



Vynulují se všechna provedená nastavení a hodnoty zadané pro Miele@home.

WiFi připojení se deaktivuje, na úvodním displeji zhasne .

Až budete svůj přístroj vyřazovat, prodávat nebo až budete uvádět do provozu upotřebený přístroj, vynulujte konfiguraci sítě. Z přístroje se odstraní všechny osobní údaje. Kromě toho již na přístroj nebude mít přístup předchozí majitel.

### Změna nastavení hlasitosti varovných a signálních tónů /

Můžete změnit hlasitost varovných a signálních tónů (např. při alarmu dvířek nebo chybovém hlášení). Nebo varovné a signální tóny můžete vypnout, pokud máte pocit, že Vás ruší.

- V nastavovacím módu  nalistujte sensorovým tlačítkem < nebo > symbol .
- Stiskněte *OK*.
- Sensorovými tlačítky < a > zvolte požadovanou hlasitost varovných a signálních tónů.
- Stiskněte *OK*.

Při vypnutých varovných a signálních tónech se zobrazuje .

### Změna jasů displeje ☀

Jas displeje můžete přizpůsobit světelným poměrům Vašeho prostředí.

- V nastavovacím módu ⚙ nalistujte sensorovým tlačítkem < nebo > symbol ☀.
- Stiskněte *OK*.
- Sensorovými tlačítky < a > zvolte požadovaný jas displeje.
- Stiskněte *OK*.

### Vypnutí výstavního provozu ■

Výstavní provoz ■ umožňuje specializovaným prodejnám prezentovat přístroj bez zapnutého chlazení. Pro soukromé používání toto nastavení nepotřebujete.

Pokud byl v továrně zapnut výstavní provoz, po zapnutí přístroje se na displeji zobrazuje ■.

- Na ovládacím panelu stiskněte sensorové tlačítko *OK*.

Na displeji se objeví nejprve Miele, potom spouštěcí obrazovka.



- Stiskněte *OK*.
- V nastavovacím módu ⚙ nalistujte sensorovým tlačítkem < nebo > symbol ■.
- Stiskněte *OK*.

Po vypnutí výstavního provozu ■ se přístroj vypne a musíte ho znovu zapnout.

## Provedení dalších nastavení

### Vynulování nastavení na stav při dodání

Všechna nastavení přístroje se vynulují na stav při dodání (nastavení viz kapitola „Popis přístroje“).

- V nastavovacím módu  nalistujte senzorovým tlačítkem < nebo > symbol .
- Stiskněte OK.
- Senzorovým tlačítkem > nalistujte symbol .
- Stiskněte OK.

Přístroj se vypne a musíte ho znovu zapnout.



### Informace

Na displeji se zobrazí údaje o přístroji (označení modelu a výrobní číslo).

Připravte si tyto údaje o přístroji:

- pro připojení přístroje do své sítě WiFi (viz kapitola „Provedení dalších nastavení“, odstavec „Miele@home“) (dle modelu).
- pro nahlášení poruchy v servisní službě Miele (viz kapitola „Servisní služba“).
- pro zjištění informací v databázi EPREL (viz kapitola „Servisní služba“).

### Indikátor výměny pachového filtru



Po nasazení pachového filtru (příslušenství k dokoupení) je nutno nejprve aktivovat indikátor výměny pachového filtru  v nastavovacím módu .

Indikátor výměny pachového filtru  na úvodním displeji Vám asi jednou za 6 měsíců připomene, že musíte vyměnit pachový filtr (viz kapitola „Čištění a ošetřování“, odstavec „Výměna pachového filtru“).

### Režim čištění

Režim čištění  usnadňuje čištění chladicí zóny (viz kapitola „Čištění a ošetřování“). Vnitřní osvětlení zůstává zapnuté, i když je vypnutá chladicí zóna. Jsou vypnuté rovněž akustické a vizuální signály.

Zapnutý režim čištění  se zobrazuje na úvodním displeji.

Po vyčištění musíte režim čištění  vypnout. Když jsou dvířka přístroje zavřena déle než 10 minut, režim čištění  se vypne automaticky.

 Ohrožení zdraví požitím zkažených potravin.

Pokud byla teplota delší dobu vyšší než  $-18\text{ }^{\circ}\text{C}$ , mohou se zmrazené potraviny částečně nebo úplně rozmrazit. Tím se zkrátí trvanlivost potravin.

Zkontrolujte, zda jsou zmrazené potraviny částečně nebo úplně rozmrazené. V takovém případě tyto potraviny co nejrychleji spotřebujte nebo je před opětovným zmrazením dále zpracujte (vařením nebo pečením).

## Teplotní alarm

Přístroj je vybavený teplotním alarmem, aby nepozorovaně nevzrostla teplota v mrazicí zóně.

Když se příliš zvýší teplota mrazicí zóny, zobrazuje se na ukazateli teploty mrazicí zóny .

Navíc zní varovný tón, dokud neskončí stav alarmu nebo není varovný tón předčasně vypnut.

Kdy přístroj teplotní rozsah rozpozná jako rozsah příliš vysokých teplot, závisí na nastavené teplotě.

Teplotní alarm se zobrazuje před alarmem dvířek, pokud je vydaný.

Akustický a optický signál je případně vydán v následujících situacích:

- Zapnete přístroj a teplota v některé teplotní zóně se příliš liší od nastavené teploty.
- Přerovnáte a vyjímáte zmrazené potraviny, při tom se dovnitř dostane příliš mnoho teplého vzduchu z místnosti.
- Zmrazujete větší množství potravin.
- Zmrazujete teplé čerstvé potraviny.
- Došlo k výpadku sítě.
- Přístroj je vadný.

Než vypnete teplotní alarm, měli byste zjistit a odstranit jeho příčinu.

Kdyby Vás varovný tón rušil, můžete ho předčasně vypnout.

■ Stiskněte *OK*.

Varovné hlášení bylo potvrzeno:  zhasne a varovný tón utichne.

Na displeji se objeví spouštěcí obrazovka: na ukazateli teploty mrazicí zóny asi 1 minutu bliká nejvyšší teplota, jaká dosud panovala v mrazicí zóně. Potom ukazatel teploty přejde na aktuální teplotu v mrazicí zóně.

Varovný tón utichne. Jakmile skončí stav alarmu, zhasne symbol .

# Teplotní alarm a alarm dvířek

---

## Alarm dvířek

Přístroj je vybavený alarmem dvířek, aby se zabránilo ztrátě energie při otevřených dvířkách přístroje a aby byly uložené chlazené potraviny chráněné před teplem.

Když jsou delší dobu otevřená dvířka přístroje, na příslušném ukazateli teploty se zobrazuje . Navíc zní varovný tón a pomalu bliká vnitřní osvětlení.

Dobu do začátku alarmu dvířek lze změnit (viz kapitola „Provedení dalších nastavení“).

Akustický varovný tón alarmu dvířek lze vypnout (viz kapitola „Provedení dalších nastavení“).

Jakmile dvířka přístroje zavřete, utichne varovný tón a na displeji zhasne .

### Předčasné vypnutí alarmu dvířek

Pokud Vás varovný tón ruší, můžete ho předčasně vypnout.

- Stiskněte tlačítko *OK*.

Varovný tón utichne, vnitřní osvětlení bude trvale svítit a zhasne symbol .

Pokud nezavřete dvířka přístroje, alarm dvířek se asi po 1 minutě bude opakovat.



 Nebezpečí výbuchu v důsledku zápalných směsí plynů. Zápalné směsi plynů se mohou vznítit elektrickými součástmi.

Neukládejte v přístroji výbušné látky a výrobky s hořlavými hnacími plyny (např. spreje v plechovce). Příslušné spreje v plechovce poznáte podle natištěného údaje o obsahu nebo symbolu plamene. Plyny, které případně unikají, mohou být zapáleny elektrickými součástmi.

 Nebezpečí poškození potravinami obsahujícími tuky nebo oleje.

Pokud v přístroji nebo v dvířkách přístroje skladujete potraviny obsahující tuk nebo olej, mohou v plastu vzniknout trhliny a plast může popraskat nebo se roztrhnout. Dbejte na to, aby se vytékající tuk nebo olej nedotýkal plastových dílů přístroje.

Pokud cirkulace vzduchu nestačí, sníží se chladicí výkon a vzroste spotřeba energie.

Neukládejte potraviny těsně vedle sebe, aby mohl cirkulovat vzduch. Nezakrývejte ventilátor na zadní stěně.

## Různé oblasti chlazení

Na základě přirozené cirkulace vzduchu se v chladicí zóně vytvoří různé teplotní oblasti.

Studený, těžký vzduch klesá do spodní oblasti chladicí zóny. Využívejte zóny různého chladu při uskladňování potravin.

Toto je přístroj s dynamickým chlazením, při němž se při běžícím ventilátoru nastaví rovnoměrná teplota. Jsou tím méně zvýrazněny jednotlivé chlazené zóny.

## Nejteplejší oblast

Nejteplejší oblast v chladicí zóně je úplně nahoře v přední části a v dvířkách přístroje. Tuto oblast používejte například k uskladnění másla, aby zůstalo roztíratelné, a sýru, aby si uchoval aroma.

# Skladování potravin v chladicí zóně

## Nejchladnější oblast

Nejchladnější oblast v chladicí zóně je přímo nad zásuvkou DailyFresh a u zadní stěny.

Při teplotě nastavené na 4 °C a odpovídající hygieně se zpomalí množení bakterií, například salmonel a listérií, které mohou vést k těžkým otravám potravinami.

Proto používejte tyto oblasti pro všechny choulostivé a snadno se kazící potraviny jako například:

- ryby, maso, drůbež
- uzeniny, hotové pokrmy
- vaječná nebo smetanová jídla a pečivo
- čerstvé těsto, těsto na moučníky, pizu, quiche
- sýry a jiné výrobky ze syrového mléka
- humus, zeleninové pomazánky, rostlinné náhražky čerstvých sýrů
- ve fólii zabalenou zpracovanou zeleninu
- obecně všechny čerstvé potraviny (jejichž datum minimální trvanlivosti se vztahuje k teplotě uskladnění nejméně 4 °C)

**Tip:** Potraviny ukládejte tak, aby se nedotýkaly zadní stěny chladicí zóny. Jinak potraviny mohou přimrznout na zadní stěně.

## Nevhodné pro chladicí zónu

Ne všechny potraviny jsou vhodné pro skladování při teplotách pod 5 °C, protože jsou citlivé na chlad.

K těmto na chlad citlivým potravinám patří mezi jinými:

- ananas, avokádo, banány, granátová jablka, mango, melouny, papája, mučenka jedlá, citrusy (jako citrony, pomeranče, mandarinky, grapefruity)
- ovoce (které má dozrát)
- baklažány, okurky, brambory, paprika, rajčata, cukety
- tvrdý sýr (např. parmazán)

## Upozornění pro nákup potravin

Nejdůležitější předpoklad dlouhé doby uskladnění je čerstvost potravin v okamžiku uskladnění.

Dbejte také na datum trvanlivosti a správnou teplotu při skladování. Chladicí řetězec by pokud možno neměl být přerušen, například když potraviny přepravujete v teplém autě.

## Správné skladování potravin

Potraviny uchovávejte v chladicí zóně zabalené nebo dobře přikryté (v zásuvce DailyFresh existují výjimky).

Tak zabráníte přijímání cizích zápachů, vysychání potravin a přenosu případně přítomných choroboplodných zárodků. Respektujte to zvláště při skladování potravin živočišného původu. Dbejte na to, aby se zvláště potraviny jako syrové maso a ryby nedostaly do styku s jinými potravinami.

Při správném nastavení teploty a odpovídající hygieně se může značně prodloužit trvanlivost potravin. Nebudete muset vyhazovat potraviny.

## Potraviny bohaté na bílkoviny

Uvědomte si, že potraviny bohaté na bílkoviny se rychleji kazí. To znamená, že například měkkýši a korýši se kazí rychleji než ryby a ryby se kazí rychleji než maso.

# Skladování potravin v zásuvce DailyFresh

## Zásuvka DailyFresh

V zásuvce DailyFresh panují dobré skladovací podmínky pro ovoce a zeleninu.

V zásuvce DailyFresh lze vlhkost vzduchu regulovat tak, aby přibližně odpovídala uskladněným potravinám. Zvýšená vlhkost vzduchu způsobí, že si potraviny zachovají svoji vlastní vlhkost a tak rychle nevysychají. Teplota odpovídá přibližně teplotě v běžné chladicí zóně.

Uvědomte si, že dobrý výchozí stav potravin je rozhodující pro dobrý výsledek skladování.

## Změna vlhkosti vzduchu v zásuvce DailyFresh na ovoce a zeleninu

Když skladujete potraviny nezabalené, závisí úroveň vlhkosti vzduchu zásadně na jejich druhu a množství. Při malém naplnění může být vlhkost vzduchu příliš nízká.

**Tip:** Při malém naplnění balte potraviny do vzduchotěsných obalů.

## Volba nezvýšené vlhkosti vzduchu $\Delta$

V dodaném stavu je vlhkost vzduchu zvýšená a víko přihrádky zasunuté dozadu  $\Delta\Delta\Delta$ .

Dodaný stav změňte jen tehdy, když máte v zásuvce DailyFresh příliš vysokou vlhkost vzduchu:

- Otevřete zásuvku DailyFresh.

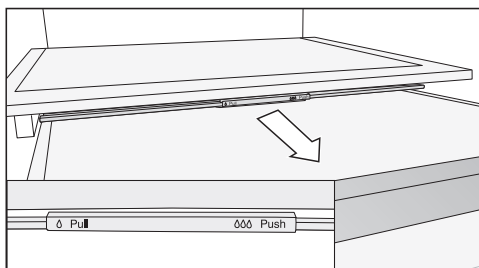

- Vytáhněte víko přihrádky až na doraz dopředu.

Víko přihrádky je otevřené a vlhkost vzduchu se sníží  $\Delta$ .

## Volba zvýšené vlhkosti vzduchu $\Delta\Delta\Delta$

- Otevřete zásuvku DailyFresh.

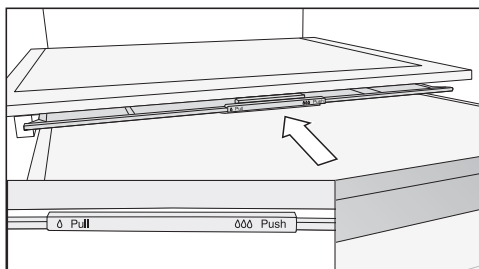

- Zasuňte víko přihrádky až na doraz dozadu.

Víko přihrádky je zavřené a vlhký vzduch zůstává v přihrádce  $\Delta\Delta\Delta$ .

## Skladování potravin v zásuvce DailyFresh

---

**Pokud nejste spokojeni s výsledkem uskladnění potravin (potravinu např. již po krátké době uložení působí ochable nebo povadle), projděte si ještě jednou následující doporučení:**

- Uskladňujte jen čerstvé potraviny. Stav potravin při uskladnění je rozhodující pro výslednou čerstvost.
- Před uskladněním potravin vyčistěte zásuvku DailyFresh.
- Velmi vlhké potraviny nechte před uskladněním odkapat.
- Neukládejte v zásuvce DailyFresh potraviny choulostivé na chlad (viz kapitola „Skladování potravin v chladicí zóně“, odstavec „Nevhodné pro chladicí zónu“).
- Pro skladování potravin zvolte správnou polohu víka přihrádky (nezvýšená  $\delta$  nebo zvýšená  $\delta\delta\delta$  vlhkost vzduchu).
- Zvýšené vlhkosti vzduchu  $\delta\delta\delta$  se dosahuje vlhkostí obsaženou v samotných uskladněných potravinách, pokud je skladujete nezabalené. Čím více potravin je v přihrádce uskladněno, tím vyšší je vlhkost vzduchu.
- Pokud se při nastavení  $\delta\delta\delta$  hromadí v přihrádce příliš mnoho vlhkosti a potraviny tím trpí, odstraňte kondenzát především ze dna a vložte tam rošt apod., aby mohla odtékat přebytečná vlhkost. Nebo přejděte na nezvýšenou vlhkost vzduchu  $\delta$  vytažením víka přihrádky dopředu.
- Pokud je vlhkost vzduchu navzdory nastavení  $\delta\delta\delta$  příliš nízká, zabalte potraviny do vzduchotěsných obalů.

# Zmrazování a uchovávání

## Co se stane při zmrazení čerstvých potravin?

 Ohrožení zdraví požitím zkažených potravin.

Pokud byla teplota delší dobu vyšší než  $-18\text{ }^{\circ}\text{C}$ , mohou se zmrazené potraviny částečně nebo úplně rozmrazit. Tím se zkrátí trvanlivost potravin.

Zkontrolujte, zda jsou zmrazené potraviny částečně nebo úplně rozmrazené. V takovém případě tyto potraviny co nejrychleji spotřebujte nebo je před opětovným zmrazením dále zpracujte (vařením nebo pečením).

Čerstvé potraviny musí co nejrychleji promrznout, aby zůstala zachována jejich nutriční hodnota, vitaminy, vzhled a chuť.

Jestliže byla potravina zmrazena rychle, má buněčná tekutina málo času na únik z buněk do mezibuněčných prostorů. Buňky se stahují mnohem méně. Při rozmrazování se může toto jen malé množství tekutiny, které uniklo do mezibuněčných prostorů, vrátit do buněk, takže je ztráta šťávy jen velmi malá. Proto se vytvoří jen malá louže vody.

### Maximální mrazicí kapacita

Aby potraviny co nejrychleji promrzly až na jádro, nesmí být překročena maximální mrazicí kapacita. Maximální mrazicí kapacitu během 24 hodin najdete na typovém štítku jako „mrazicí kapacita ...kg/24 h“.

## Uchovávání hotových hluboce zmrazených jídel

Kdybyste chtěli uložit hotové hluboce zmrazené jídlo, zkontrolujte již při nákupu v obchodě:

- obal, zda není poškozený
- datum trvanlivosti
- teplotu mrazicí zóny v prodejním mrazáku – musí být  $-18\text{ }^{\circ}\text{C}$  nebo nižší
- Hluboce zmrazené potraviny přepravujte pokud možno v izolované tašce a rychle je uložte do přístroje.

## Jak sami zmrazíte čerstvé potraviny

### Před vložením

- Při množství větším než 2 kg čerstvých potravin zapněte 6 hodin před jejich uložením funkci supermrazení ❄️.
- Při ještě větším množství potravin k zmrazení zapněte 24 hodin před jejich uložením funkci supermrazení ❄️.

Již uložené zmrazené potraviny tak získají rezervu chladu.

- Zmrazujte jen čerstvé a bezvadné potraviny.

Uvědomte si, že určité potraviny nejsou vhodné k zmrazování. Patří k nim například ty druhy zeleniny, které se obvykle konzumují syrové, jako je listový salát nebo ředkvička.

**Tip:** Aby se uchovala barva, chuť, aroma a vitamin C, zeleninu před zmrazením spařte. Ponořte zeleninu po porcích na 2–3 minuty do vařící vody. Potom zeleninu vyjměte a rychle ji zchladte ve studené vodě. Nechte zeleninu odkapat.

## Balení mrazených potravin

- Zmrazujte po porcích.

**Tip:** Abyste zabránili spálení mrazem, zvolte vhodný obal (jako např. mrazicí krabičky).

- Z obalu vytlačte vzduch a obal nepropustně uzavřete.
- Na obal napište jeho obsah a datum zmrazení.

## Vkládání potravin ke zmrazení

⚠️ Nebezpečí poškození příliš těžkou náplní.

Příliš těžká náplň může vést k poškození mrazicí zásuvky nebo skleněné desky.

Vždy dodržte maximální množství naplnění:

mrazicí zásuvka = 15 kg  
skleněná deska = 35 kg

Potraviny k zmrazování se nesmí dotýkat již zmrazených potravin, aby je částečně nerozmrazily.

- Aby potraviny nepřimrzly, ukládejte je v suchých obalech.

Aby potraviny rychle promrzly až na jádro, nepřekračujte následující velikosti obalů:

- ovoce a zelenina max. 1 kg
- maso max. 2,5 kg

## - malé množství potravin ke zmrazení

Nechte potraviny zmrazit v horních mrazicích zásuvkách.

- Rozprostřete potraviny určené ke zmrazení do široka na dně **horní** mrazicí zásuvky, aby co nejrychleji promrzly.

## Zmrazování a uchovávání

– VarioRoom: vložení maximálního množství potravin ke zmrazení (viz typový štítek)

Když jsou štěrby ventilátoru zastavěné, snižuje se chladicí výkon a roste spotřeba energie.

Při ukládání potravin ke zmrazení dbejte na to, abyste nezakryli štěrby ventilátoru.

**Tip:** Mrazicí zónu můžete flexibilně zvětšit. Když chcete uložit ke zmrazení větší potraviny, jako např. krůtu nebo zvěřinu, můžete vyjmout skleněné desky mezi mrazicími zásuvkami.

- Vyjměte horní mrazicí zásuvky.
- Rozprostřete potraviny určené ke zmrazení do široka na horní skleněné desky, aby co nejrychleji promrzly.

Po zmrazení:

- Vypněte funkci supermrazení ❄️.
- Uložte zmrazené potraviny do mrazicích zásuvek a zásuvky opět zasuňte.

### Doba skladování zmrazených potravin

skupina-potravin	doba skladování (měsíce)
zmrzlina	2 až 6
chléb, pečivo	2 až 6
sýr	2 až 4
tučná ryba	1 až 2
libová ryba	1 až 5
uzeniny, šunka	1 až 3
zvěřina, vepřové	1 až 12
drůbež, hovězí	2 až 10
zelenina, ovoce	6 až 18
bylinky	6 až 10

Uvedené doby skladování jsou orientační hodnoty.

U běžných hluboce zmrazených výrobků je rozhodující doba skladování uvedená na obalu.

Při konstantní teplotě mrazicí zóny -18 °C a odpovídající hygieně je možné využít maximální dobu skladování potravin a nemusíte pak žádné potraviny vyhazovat.



## Rychlé chlazení nápojů

Pro rychlé vychlazení nápojů v chladicí zóně zapněte funkci superchlazení ❄️.

Pokud chcete vychladit velké množství nápojů nebo chcete chladit nápoje navíc také v mrazicí zóně, tak v nastavovacím režimu ❄️ zvolte funkci režim párty 🎉.

Lahve, které umístíte do mrazicí zóny, aby se rychle vychladily, **nejpozději za jednu hodinu** opět vyjměte. Lahve mohou prasknout.

## Použití příslušenství

### Výroba kostek ledu

- Misku na kostky ledu naplňte do 3/4 vodou a postavte ji na dno mrazicí zásuvky.
- K uvolnění přimrzlé misky na kostky ledu použijte tupý předmět, například rukojeť lžice.

**Tip:** Kostky ledu z misky snadno vyjměte, když ji podržíte krátce pod tekoucí vodou.

# Výroba kostek ledu

## Zásobník na vodu

 Ohrožení zdraví a nebezpečí poškození znečištěnou vodou.

Jakost vody musí odpovídat nařízení o pitné vodě příslušné země, v níž se přístroj provozuje.

Zásobník na vodu plňte výhradně čerstvou, studenou pitnou vodou.

 Nebezpečí poškození neodborným používáním.

Tekutiny obsahující cukr jako nealkoholické nápoje, ovocné šťávy, voda smíchaná se sirupem nebo koncentrátem apod. mohou poškodit čerpadlo zásobníku na vodu a výrobník kostek ledu.

Horká nebo vařící voda může poškodit zásobník na vodu.

Zásobník na vodu plňte výhradně čerstvou, studenou pitnou vodou.

 Ohrožení zdraví kontaminovanou vodou.

Voda, která několik dní stojí v zásobníku na vodu nebo v potrubích pro přívod vody, se může kontaminovat a ohrozit Vaše zdraví.

Vodu v zásobníku na vodu **denně** vyměňujte.

V každém případě ji ale vyměňte předtím, než zapnete výrobník kostek ledu, abyste vyráběli čerstvé kostky ledu.

Pokud Váš přístroj nebo chladičí zóna byly po delší dobu (déle než 48 hodin) vypnuté, vyčistěte zásobník na vodu a naplňte ho čerstvou pitnou vodou.

Ze zásobníku na vodu můžete také kdykoli odebrat chlazenou vodu.

Zásobník na vodu má kapacitu asi 1 litr.

Než na delší dobu vypnete výrobník kostek ledu, vyčistěte zásobník na vodu. Zásobník na vodu pečlivě vysušte.

Zásobník na vodu v chladičí zóně napájí vodou výrobník kostek ledu v mrazicí zóně.

## Naplnění zásobníku na vodu

- Zapněte přístroj.
- Vytáhněte zásobník na vodu dopředu.
- Vyčistěte zásobník na vodu důkladně vodou.
- Naplňte zásobník na vodu čerstvou, studenou pitnou vodou.
- Nasadte naplněný zásobník na vodu do držáku a zasuňte ho úplně dozadu. Dbejte na to, aby zásobník na vodu zaklapnul a byl správně usazený v úchytu, který je pro něj určený.

## Výrobník kostek ledu

Než zapnete výrobnik kostek ledu, dbejte následujícího:

- Výrobník kostek ledu je vyčištěný.
- Zásobník na vodu je vyčištěný, naplněný a umístěný v chladicí zóně.
- Přístroj je zapnutý.
- V zásuvce na kostky ledu je přesuvná přepážka. Podle požadovaného množství kostek ledu můžete upravit velikost prostoru pro příjem kostek ledu.
- Prostor zásuvky pod výrobníkem kostek ledu musí být prázdný.
- Zásuvka na kostky ledu musí být úplně zavřená, protože jinak není možné vyrábět kostky ledu.

 Ohrožení zdraví kontaminovanou vodou.

Voda, která stojí delší dobu v přírodních potrubích vody, může být kontaminovaná choroboplodnými zárodky a ohrozit Vaše zdraví.

Kostky ledu z prvních 3 výrob po uvedení do provozu vyhodte, protože voda slouží k prvnímu propláchnutí přívodu vody.

To platí jak pro první uvedení do provozu, tak také když byl výrobnik kostek ledu delší dobu (déle než 48 hodin) vypnutý.

Po prvním uvedení do provozu může trvat až 24 hodin, než budou vypadat první kostky ledu z výrobníku do zásuvky.

Po dalším vypnutí a zapnutí výrobníku kostek ledu tento proces trvá maximálně 6 hodin.



## Výroba kostek ledu

Výrobníkem kostek ledu vyrábějíte jen množství běžná v domácnosti.

Výrobník kostek ledu vyprodukuje asi 1,2 kg kostek ledu za 24 hodin.

Množství vyrobených kostek ledu závisí na teplotě v mrazicí zóně: **čím nižší je teplota, tím více kostek ledu se vyrobí.**

### Zapnutí/vypnutí výrobku kostek ledu

- V nastavovacím módu  nalistujte sensorovým tlačítkem < nebo > symbol .
- Stiskněte tlačítko OK.

Při zapnutém výrobku kostek ledu svítí .

Jakmile je mrazicí zóna vychlazená, naplní se výrobek kostek ledu vodou.

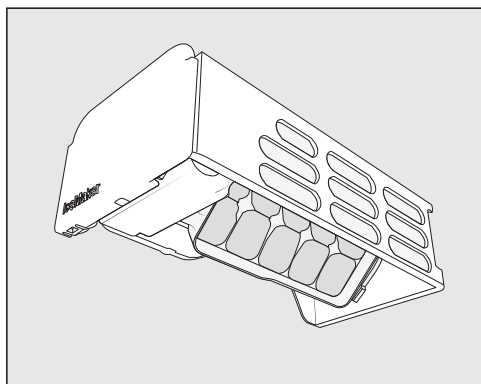

Jakmile voda zmrzne, budou vypadávat kostky ledu z integrované misky na kostky ledu automaticky do zásuvky. Misku na kostky ledu nelze vyjmout.

Jakmile bude zásuvka na kostky ledu plná, výroba kostek ledu se automaticky zastaví. Zásuvka se neplní až po okraj.

**Tip:** Zásuvku na kostky ledu pravidelně vyprazdňujte, nejpozději poté, co jste déle než jeden týden neodebrali led. Tak budete mít stále čerstvý led a zabráníte shlukování kostek ledu.

Když nechcete vyrábět kostky ledu, můžete výrobek kostek ledu vypnout nezávisle na mrazicí zóně.

Když je výrobek kostek ledu vypnutý, je možné zmrazovat potraviny v zásuvce na kostky ledu až do výšky maximálně 10 cm.

## Chladicí zóna a zásuvka DailyFresh

Chladicí zóna a zásuvka DailyFresh se odmrazují automaticky.

Když běží kompresor, může se v důsledku funkce vytvářet na zadní stěně chladicí zóny námraza a vodní kapky. Námraza a vodní kapky nemusíte odstraňovat.

Voda z odmrazování teče odváděcím žlábkem a otvorem na odvádění vody do odpařovacího systému na zadní straně přístroje. Teplem kompresoru se voda z odmrazování odpaří.

Žlábek a otvor na odvádění vody z odmrazování udržujte čisté. Voda z odmrazování musí mít možnost stále nerušeně odtékat.

## Mrazicí zóna

Přístroj je vybavený systémem „NoFrost“, díky němuž se automaticky odmrazuje.

Vznikající vlhkost se sráží na výparníku a občas se automaticky odmrazí a odpaří.

V důsledku automatického odmrazování zůstává mrazicí zóna stále bez ledu. Díky tomuto zvláštnímu systému se potraviny částečně nerozmrazí.

# Čištění a ošetřování

Nikdy nesmíte odstranit typový štítek umístěný uvnitř přístroje. Budete ho potřebovat v případě poruchy.

Dbejte na to, aby se nedostala voda do elektroniky nebo do osvětlení.

 Nebezpečí poškození vnikající vlhkostí.

Pára parního čisticího zařízení může poškodit plasty a elektrické komponenty.

Nepoužívejte parní čisticí zařízení na čištění přístroje.

Otvorem na odvádění vody z odmrazování nesmí téci čisticí voda.

## Upozornění k čisticímu prostředku

Ve vnitřním prostoru přístroje použijte jen čisticí a ošetřovací prostředky nezávadné pro potraviny.

Abyste nepoškodili povrchy, při čištění **nepoužívejte** tyto prostředky:



- čisticí prostředky obsahující sodu, čpavek, kyseliny nebo chlor
- čisticí prostředky na odstranění vodního kamene
- prostředky na drhnutí (např. prášek na drhnutí, tekutý písek, drsné houbičky)
- čisticí prostředky obsahující rozpouštědla
- čisticí prostředky na nerez
- čisticí prostředky pro myčky nádobí
- spreje na pečicí trouby
- čisticí prostředky na sklo
- tvrdé houbičky a kartáče na drhnutí (např. houbičky na hrnce)
- odstraňovače nečistot
- ostrou kovovou škrabku

Na čištění doporučujeme čistou houbovou utěrku, vlažnou vodu a trochu prostředku na ruční mytí.

## Příprava přístroje na čištění

### Čištění pouze chladicí zóny:

Zapněte režim čištění . Chlazení v chladicí zóně je při tom vypnuté, vnitřní osvětlení zůstává zapnuté.

- V nastavovacím módu  nalistujte senzorovým tlačítkem < nebo > symbol .

- Stiskněte *OK*.

Při zapnutém režimu čištění  se zobrazuje tečka • v horním rohu displeje.

Zapnutý režim čištění  se zobrazuje na úvodním displeji.

- Vyjměte z chladicí zóny potraviny a uložte je na chladném místě.
- Vyjměte na vyčištění příslušenství, které lze vyjmout (viz odstavec „Vyjmutí, rozložení a vyčištění příslušenství“).

### Čištění mrazicí zóny nebo celého přístroje:

- Vypněte přístroj.

Na displeji se zobrazuje  a je vypnuté chlazení.

- Vyjměte potraviny z mrazicí zóny nebo přístroje a uložte je na chladném místě.
- Vyjměte na vyčištění příslušenství, které lze vyjmout (viz odstavec „Vyjmutí, rozložení a vyčištění příslušenství“).

# Čištění a ošetřování

## Čištění vnitřního prostoru

Čistěte přístroj pravidelně, nejméně však jednou za měsíc.

Když znečištění působí delší dobu, za určitých okolností již nemusí být možné je odstranit.

Povrchy se mohou zabarvit nebo změnit.

Odstraňujte nečistoty nejlépe ihned.

- Čistěte **vnitřní prostor** čistou houbou utěrkou a vlažnou vodou s trochou prostředku na ruční mytí.
- Po čištění otřete vše čistou vodou a osušte utěrkou.
- Odváděcí žlábek a otvor na odvádění vody z rozmrazování čistěte častěji tyčinkou nebo podobným předmětem, aby voda z odmrazování mohla odtékat bez překážek.
- Aby přístroj vyvětral a nevytvářely se v něm zápachy, nechte ho ještě chvíli otevřený.

## Čištění příslušenství ručně nebo v myčce nádobí

Následující součásti byste měli čistit výhradně **ručně**:

- dekorační lišty nerezového vzhledu
- odkládací plochu s potiskem
- adaptéry pro dělenou odkládací plochu
- variabilní držák lahví (k dostání jako příslušenství k dokoupení)
- skleněnou desku (z důvodu potisku)
- všechny zásuvky a víka přihrádek (k dispozici dle modelu)
- organizační box (k dostání jako příslušenství k dokoupení)

Následující součásti jsou **vhodné pro čištění v myčce nádobí**:

 Nebezpečí poškození příliš vysokými teplotami v myčce nádobí. Čištěním v myčce nádobí při teplotě vyšší než 55 °C se některé díly přístroje mohou stát nepoužitelné a například se zdeformovat. Na díly vhodné pro čištění v myčce nádobí volte výhradně programy myčky s teplotou maximálně 55 °C.

Stykem s přírodními barvivy obsaženými např. v mrkvi, rajčatech a kečupu se mohou v myčce nádobí zabarvit plastové součásti. Toto zabarvení nemá vliv na pevnost součástí.

- držák lahví, přihrádka na vejce
- držáky a přihrádky na lahve v dvířkách přístroje (bez dekorační lišty nerezového vzhledu)



- odkládací plochy (bez lišt a bez potisku)
- skleněné desky (bez ochranných lišt)
- držák pro pachové filtry (k dostání jako příslušenství k dokoupení)
- přepážka zásuvky na kostky ledu

## Vyjmutí a rozložení příslušenství pro jeho vyčištění

### Rozložení držáku/příhrádky na lahve

Než držák/příhrádku na lahve budete čistit v myčce nádobí, odstraňte dekorační lištu nerezového vzhledu.

Pro odstranění dekorační lišty postupujte takto:

- Postavte držák/příhrádku na lahve na pracovní plochu.
- Stáhněte dekorační lištu, přičemž začněte na jedné straně.
- Po vyčištění připevněte dekorační lištu opět na držák/příhrádku na lahve.

### Rozložení odkládací plochy

Před čištěním odkládací plochy odejměte lištu z nerez oceli a zadní ochrannou lištu. Postupujte při tom takto:

- Položte odkládací plochu na měkkou podložku (např. utěrku) na pracovní ploše.
- Stáhněte lištu z nerez oceli, přičemž začněte na jedné straně.
- Stáhněte ochrannou lištu.
- Po vyčištění opět upevněte lištu z nerez oceli příp. ochrannou lištu na odkládací ploše.

# Čištění a ošetřování

## Rozložení dělené odkládací plochy

Před čištěním odkládací plochy odejměte dekorační lištu a ochrannou lištu. Postupujte při tom následovně:

- Položte odkládací plochy na měkkou podložku (např. utěrku) na pracovní ploše.
- Stáhněte dekorační lištu, přičemž začněte na jedné straně.
- Stáhněte ochrannou lištu, přičemž začněte na jedné straně.
- Stáhněte oba adaptéry vlevo a vpravo z úložných žeber.
- Po vyčištění nasadte oba adaptéry v požadované výšce vlevo a vpravo na úložná žebra.
- Nasadte dekorační lištu a ochrannou lištu opět na příslušnou odkládací plochu.

## Vyjmutí zásuvek chladicí zóny

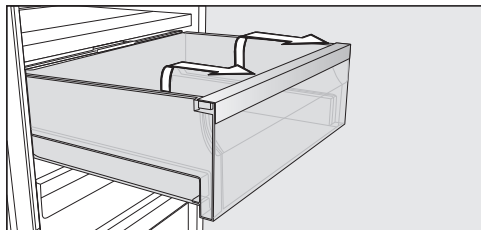

- Vytáhněte zásuvku až na doraz.
- Uchopte zásuvku na boku v zadní části a vyjměte ji nejprve nahoru a pak dopředu.

Výsuvné lišty pak opět zasuňte, aby se nemohly poškodit.

 Nebezpečí poškození chybným čištěním.

Ve výsuvných lištách je speciální tuk, který se při čištění může vymýt, což výsuvné lišty poškodí.

Výsuvné lišty čistěte vlhkou utěrkou.

## Nasazení zásuvek

- Položte zásuvku na úplně zasunutě výsuvné lišty.
- Zasuňte zásuvku do přístroje tak, aby zapadla.

## Odejmutí víka přihrádky

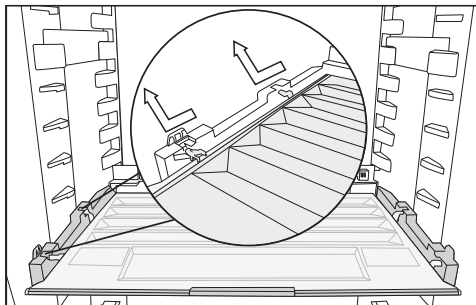

- Víko vpředu pozvedněte a vytáhněte je ven.
- Po vyčištění víko přihrádky opět zasuňte.

## Vyjímání zásuvek a skleněných desek mrazicí zóny

- Zásuvku vytahujte a při tom ji vpředu trochu zvedejte.
- Skleněnou desku vytahujte a při tom ji vpředu trochu zvedejte.

## Nasazení skleněných desek a zásuvek mrazicí zóny

- Nasadte skleněnou desku zešikma na vodící lišty.
- Skleněnou desku zasouvejte a při tom ji spouštějte dolů.
- Nasadte zásuvku zešikma na vodící lišty.
- Zásuvku zasouvejte a při tom ji spouštějte dolů.

## Výměna pachových filtrů (příslušenství k dokoupení)

Pachové filtry v držáku vyměňujte přibližně jednou za 6 měsíců.

Symbol  na úvodním displeji Vám připomíná, že musíte vyměnit pachové filtry.

Nové pachové filtry KKF-RF obdržíte u servisní služby Miele, ve specializovaných obchodech nebo přes internetový obchod Miele.

- Vytáhněte držák na pachové filtry nahoru z odkládací plochy.

Nasazené pachové filtry se nesmí dotýkat zadní stěny přístroje, protože by se k ní mohly přilepit vinou vlhkosti, která se na ní nachází.

Nasadte nové pachové filtry do držáku tak hluboko, aby nepřechýlaly přes okraj držáku.

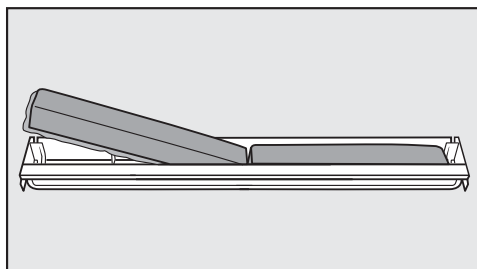

- Vyjměte oba pachové filtry a nasadte nové pachové filtry do držáku obvodovým lemem směrem dolů.

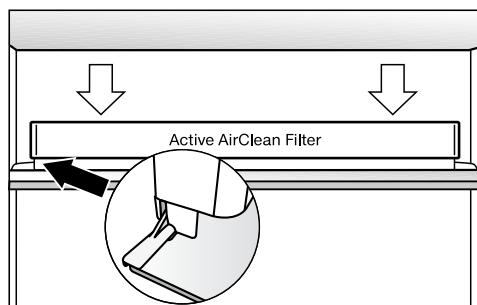

- Nasadte držák vystředěně na zadní ochrannou lištu libovolné odkládací plochy tak, aby tam zapadl.
- Pro potvrzení výměny pachových filtrů stiskněte sensorové tlačítko *OK*.

Zhasne indikátor výměny pachového filtru a vynuluje se počítadlo času.

Z úvodního displeje zmizí symbol .

## Čištění misky na kostky ledu

Miska na kostky ledu **není** vyjímatelná, a proto ji musíte uvést do čisticí polohy.

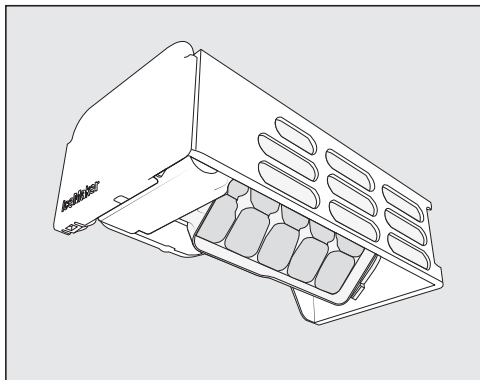

Vyčistěte misku na kostky ledu:

- Před vypnutím výrobku kostek ledu na delší dobu.
- Musíte pravidelně odstraňovat zbytky ledu a vody.

## Nastavení čisticí polohy misky na kostky ledu ⓪

Než misku na kostky ledu nastavíte do čisticí polohy, dbejte následujícího:

- Je zapnutý výrobek kostek ledu.
- Je prázdná a úplně zasunutá zásuvka na kostky ledu.

■ Stiskněte ⚙️.

■ Přejíždějte prstem doleva nebo doprava, dokud se uprostřed nezobrazí ⓪.

■ Stiskněte ⓪.

Nyní nějakou dobu trvá, než se miska na kostky ledu otočí do čisticí polohy.

Po skončení pohybu misky na kostky ledu se na displeji objeví symbol ✓.

■ Pro opuštění této nastavovací úrovně stiskněte ↩️.

■ Vyměňte zásuvku na kostky ledu.

■ Vyčistěte misku a zásuvku na kostky ledu vlažnou vodou a trochou prostředku na ruční mytí. Důkladně opláchněte čistou vodou a vše osušte utěrkou.

■ Zásuvku na kostky ledu opět nasadte.

■ Po čištění stiskněte informační údaj ✓.

Budete slyšet, jak se miska na kostky ledu opět otáčí zpět do své výchozí polohy.

## Čištění čelní stěny a bočních stěn přístroje

Když znečištění působí delší dobu, za určitých okolností již nemusí být možné je odstranit. Mohly by se zabarvit nebo změnit povrchy.

Znečištění na čelní stěně a bočních stěnách přístroje odstraňujte nejlépe ihned.

Všechny povrchy jsou choulostivé na poškrábání a mohou se zabarvit nebo změnit, když přijdou do styku s nevhodnými čisticími prostředky.

Přečtěte si prosím informace v odstavci „Upozornění k čisticím prostředkům“ na začátku této kapitoly.

- Vyčistěte povrchy čistou houbovou utěrkou, mycím prostředkem na ruční mytí a teplou vodou. Na čištění můžete použít také čistou, vlhkou utěrku z mikrovlákna bez čisticího prostředku.
- Po čištění otřete vše čistou vodou a osušte měkkou utěrkou.

## Čelní stěna přístroje CleanSteel (edt/cs)

 Nebezpečí poškození chybným čištěním.

Poškodí se povrchová vrstva.

Tuto plochu **neošetřujte čisticím prostředkem na nerez.**

Čelní stěna přístroje je zušlechťená vysoce jakostní povrchovou vrstvou. Chrání před znečištěním a usnadňuje čištění.

## Čištění těsnění dvířek

 Nebezpečí poškození chybným čištěním.

Tuky nebo oleji ošetřovaná těsnění dvířek mohou zteřet.

Neošetřujte těsnění dvířek oleji nebo tuky.

- Těsnění dvířek čistěte pravidelně jen čistou vodou a potom je důkladně osušte utěrkou.

## Čištění větracích a odvětrávacích profilů

Usazený prach zvyšuje spotřebu energie.

- Větrací a odvětrávací profily čistěte pravidelně štětcem nebo vysavačem (používejte na to např. sací štětec pro vysavače Miele).

# Čištění a ošetřování

---

## Po čištění

- Nasadte všechny součásti do přístroje.
- Přístroj případně znovu zapněte.
- Pokud jste aktivovali čisticí režim  chladicí zóny:  
Na ovládacím panelu stiskněte senzorové tlačítko *OK*.



Na displeji se objeví .

- Stiskněte *OK*.

Při vypnutí režimu čištění  zmizí tečka v horním rohu displeje.

- Sensorovými tlačítky *<* a *>* nalistujte symbol  a stiskněte *OK*.

Chladicí zóna začne opět chladit.



- Zapněte na nějakou dobu funkci supermrazení , aby se rychle vychladila mrazicí zóna.
- Zapněte na nějakou dobu funkci superchlazení , aby se rychle vychladila chladicí zóna.
- Uložte potraviny do chladicí zóny.
- Zasuňte mrazicí zásuvky se zmrazenými potravinami do mrazicí zóny, jakmile dostatečně klesne teplota v mrazicí zóně.
- Jakmile bude dosaženo konstantní teploty mrazicí zóny nejméně  $-18\text{ }^{\circ}\text{C}$ , vypněte funkci supermrazení .
- Zavřete dvířka přístroje.

Většinu poruch a chyb, k nimž může dojít při běžném provozu, můžete odstranit sami. V mnoha případech můžete ušetřit čas a peníze, protože nemusíte volat servisní službu.

Na [www.miele.com/service](http://www.miele.com/service) obdržíte informace k samostatnému odstranění poruch.

Následující tabulky Vám mají pomoci při nalezení a odstranění příčin poruchy nebo chyby.

Až do odstranění poruchy pokud možno neotvírejte přístroj, abyste minimalizovali ztrátu chladu.

Problém	Příčina a odstranění
<p><b>Přístroj nemá žádný chladicí výkon a při otevřených dvířkách přístroje nefunguje vnitřní osvětlení.</b></p>	<p>Přístroj není zapnutý a na displeji svítí .</p> <ul style="list-style-type: none"> <li>■ Zapněte přístroj.</li> </ul>
	<p>Síťová zástrčka není správně zasunutá do zásuvky.</p> <ul style="list-style-type: none"> <li>■ Zasuňte síťovou zástrčku do zásuvky. Při vypnutém přístroji se na displeji zobrazuje . </li></ul>
	<p>Vypnul jistič domovní elektrické instalace. Mohl by být vadný přístroj, napětí domovní instalace nebo jiný přístroj.</p> <ul style="list-style-type: none"> <li>■ Zavolejte kvalifikovaného elektrikáře nebo servisní službu.</li> </ul>
<p><b>Trvale běží kompresor.</b></p>	<p>Nejedná se o závadu. Pro úsporu energie se kompresor při malé potřebě chladu přepne na nízké otáčky. Tím se prodlouží doba chodu kompresoru.</p>
<p><b>Stále častěji a na delší dobu se zapíná kompresor, teplota v přístroji je příliš nízká.</b></p>	<p>Jsou zastavené nebo zaprášené větrací a odvětrávací profily.</p> <ul style="list-style-type: none"> <li>■ Nezakrývejte větrací a odvětrávací profily.</li> <li>■ Odstraňujte pravidelně prach z větracích a odvětrávacích profilů.</li> </ul>
	<p>Byla často otvírána dvířka přístroje nebo byla nově uložena nebo zmrazena velká množství potravin.</p> <ul style="list-style-type: none"> <li>■ Otvírejte dvířka přístroje jen v případě potřeby a na co nejkratší dobu.</li> </ul> <p>Potřebná teplota se po nějaké době opět nastaví sama.</p>
	<p>Nejsou správně zavřena dvířka přístroje. Případně se v mrazicí zóně již vytvořila tlustší vrstva ledu.</p> <ul style="list-style-type: none"> <li>■ Zavřete dvířka přístroje.</li> </ul>

## Co udělat, když ...



Problém	Příčina a odstranění
	<p>Potřebná teplota se po nějaké době opět nastaví sama.</p> <p>Pokud se již vytvořila tlustá vrstva ledu, sníží se chladicí výkon, čímž naroste spotřeba energie.</p> <ul style="list-style-type: none"> <li>■ Příklad: Přístroj odmrázte a vyčistěte.</li> </ul> <p>Je příliš vysoká teplota okolí. Čím vyšší je teplota okolí, tím déle běží kompresor.</p> <ul style="list-style-type: none"> <li>■ Dbejte pokynů v kapitole „Instalace“, odstavec „Místo instalace“.</li> </ul> <p>Přístroj nebyl správně zabudován do výklenku.</p> <ul style="list-style-type: none"> <li>■ Příklad: Přístroj vestavte podle pokynů uvedených v příloženém montážním návodu.</li> </ul> <p>Je nastavená příliš nízká teplota v přístroji.</p> <ul style="list-style-type: none"> <li>■ Příklad: Opravte nastavení teploty.</li> </ul> <p>Bylo zmrazeno větší množství potravin naráz.</p> <ul style="list-style-type: none"> <li>■ Dbejte pokynů v kapitole „Zmrazování a uchovávání“.</li> </ul> <p>Je ještě zapnutá funkce superchlazení ❄️.</p> <ul style="list-style-type: none"> <li>■ Pro úsporu energie funkci superchlazení ❄️ sami předčasně vypněte.</li> </ul> <p>Je ještě zapnutá funkce supermrazení ❄️.</p> <ul style="list-style-type: none"> <li>■ Pro úsporu energie funkci supermrazení ❄️ sami předčasně vypněte.</li> </ul>
<p><b>Stále méně často a na kratší dobu se zapíná kompresor, teplota v přístroji roste.</b></p>	<p>Nejedná se o závadu. Je nastavená příliš vysoká teplota.</p> <ul style="list-style-type: none"> <li>■ Příklad: Opravte nastavení teploty.</li> <li>■ Po 24 hodinách teplotu ještě jednou zkontrolujte.</li> </ul> <p>Zmrazené potraviny se začínají rozmrazovat. Teplota okolí se dostala pod hodnotu, na kterou je koncipován Váš přístroj. Když je příliš nízká teplota okolí, méně často se zapíná kompresor. Proto může být v mrazicí zóně příliš teplo.</p> <ul style="list-style-type: none"> <li>■ Dbejte pokynů v kapitole „Instalace“, odstavec „Místo instalace“.</li> <li>■ Příklad: Zvyšte teplotu okolí.</li> </ul>



















Problém	Příčina a odstranění
<p><b>V přístroji je námraza nebo se uvnitř přístroje vytváří kondenzát. Případně se správně nedovírají dvířka přístroje.</b></p>	<p>Těsnění dvířek vyklouzlo z drážky.</p> <ul style="list-style-type: none"> <li>■ Zkontrolujte, zda je těsnění dvířek správně usazené v drážce.</li> </ul>
	<p>Je poškozené těsnění dvířek.</p> <ul style="list-style-type: none"> <li>■ Zkontrolujte, zda je poškozené těsnění dvířek.</li> </ul>
<p><b>Je poškozené těsnění dvířek nebo má být vyměněno.</b></p>	<p>Těsnění dvířek lze vyměnit bez náradí.</p> <ul style="list-style-type: none"> <li>■ Vyměňte těsnění dvířek. Je k dostání ve specializovaných obchodech nebo u servisní služby.</li> </ul>

## Co udělat, když ...









### Všeobecné problémy s přístrojem





Problém	Příčina a odstranění
<b>Je mokré dno chladicí zóny.</b>	Je ucpaný otvor na odvádění vody z odmrazování. ■ Vyčistěte žlábek a otvor na odvádění vody z odmrazování.
<b>Mrazené potraviny přimrzly k sobě.</b>	Obal potravin nebyl při ukládání suchý. ■ Uvolněte zmrazené potraviny tupým předmětem, např. rukojetí lžíce.
<b>Nezazní varovný tón, ačkoli jsou již delší dobu otevřená dvířka přístroje.</b>	Nejedná se o závadu. Varovný tón byl vypnut v nastavovacím módu. Když chcete akustický alarm opět zapnout: ■ V nastavovacím módu  nalistujte sensorovým tlačítkem < nebo > symbol  .■ Stiskněte OK. ■ Sensorovými tlačítky < a > zvolte požadovanou hlasitost varovných a signálních tónů. ■ Stiskněte OK.  Při vypnutých varovných a signálních tónech se zobrazuje  .

## Hlášení na displeji



	Příčina a odstranění
<p><b>Na displeji svítí , přístroj nemá žádný chladicí výkon, lze ho však obsluhovat a je funkční vnitřní osvětlení.</b></p>	<p>Je zapnutý výstavní provoz.</p> <ul style="list-style-type: none"> <li>■ Stiskněte <i>OK</i>.</li> </ul> <p>Na displeji se objeví nejprve Miele, potom spouštěcí obrazovka.</p> <ul style="list-style-type: none"> <li>■ Stiskněte <i>OK</i>.</li> <li>■ V nastavovacím módu  nalistujte sensorovým tlačítkem &lt; nebo &gt; symbol .</li> <li>■ Stiskněte <i>OK</i>.</li> </ul> <p>Po vypnutí výstavního provozu  se přístroj vypne a musíte ho znovu zapnout.</p>
<p><b>Na displeji svítí , přístroj se nedá ovládat.</b></p>	<p>Je ještě zapnutá funkce čištění.</p> <ul style="list-style-type: none"> <li>■ Vypněte funkci čištění stisknutím sensorového tlačítka <i>OK</i> na ovládacím panelu.</li> </ul> <p>Na displeji se objeví .</p> <ul style="list-style-type: none"> <li>■ Stiskněte <i>OK</i>.</li> </ul> <p>Při vypnutí režimu čištění  zhasne tečka v horním rohu displeje.</p> <ul style="list-style-type: none"> <li>■ Sensorovým tlačítkem &lt; nebo &gt; nalistujte symbol  a stiskněte <i>OK</i>.</li> </ul> <p>Přístroj začne znovu chladit.</p>
<p><b>Na displeji se nic nezobrazuje. Je černý.</b></p>	<p>Je zapnutý režim sabat : je vypnuté vnitřní osvětlení a přístroj chladí.</p> <ul style="list-style-type: none"> <li>■ Stiskněte <i>OK</i>.</li> </ul> <p>Na displeji se objeví .</p> <ul style="list-style-type: none"> <li>■ Stiskněte <i>OK</i>.</li> </ul> <p>Při zapnuté funkci režim sabat  se zobrazuje tečka  v horním rohu displeje.</p> <ul style="list-style-type: none"> <li>■ Stiskněte <i>OK</i>.</li> </ul> <p>Při vypnutí funkce režim sabat  zhasne tečka v horním rohu displeje.</p>
<p><b>Na displeji svítí , přístroj se nedá ovládat.</b></p>	<p>Je zapnutá blokovácí funkce.</p> <ul style="list-style-type: none"> <li>■ Přístroj na chvíli odblokujte nebo úplně vypněte blokovácí funkci (viz kapitola „Provedení dalších nastavení“, odstavec „Krátká deaktivace nebo úplné vypnutí blokovácí funkce / “).</li> </ul>









## Co udělat, když ...

	Příčina a odstranění
<b>Na úvodním displeji svítí symbol , navíc zazní signální tón.</b>	<p>Indikátor výměny pachového filtru  Vám připomíná, že musíte vyměnit pachový filtr.</p> <ul style="list-style-type: none"><li>■ Vyměňte pachový filtr v držáku (viz kapitola „Čištění a ošetřování“, odstavec „Výměna pachového filtru (příslušenství k dokoupení“) a výměnu pachového filtru potvrďte stisknutím sensorového tlačítka <i>OK</i>.</li></ul> <p>Z úvodního displeje zmizí symbol .</p>
<b>Na displeji svítí  a navíc zní signální tón.</b>	<p>Je plná zásuvka výrobku kostek ledu.</p> <ul style="list-style-type: none"><li>■ Zásuvku vyjměte a vyprázdněte.</li></ul>
<b>Na příslušném ukazateli teploty svítí  , navíc zní varovný tón a pomalu bliká vnitřní osvětlení.</b>	<p>Aktivoval se <b>alarm dvířek</b>.</p> <ul style="list-style-type: none"><li>■ Stiskněte tlačítko <i>OK</i>.</li></ul> <p>Varovný tón utichne, symbol   zhasne a vnitřní osvětlení bude opět trvale svítit.</p> <ul style="list-style-type: none"><li>■ Zavřete příslušná dvířka přístroje.</li></ul>

	Příčina a odstranění
<p><b>Na ukazateli teploty mrazicí zóny svítí  , navíc zní varovný tón.</b></p>	<p>Byl aktivován <b>teplotní alarm</b>, mrazicí zóna je v závislosti na nastavené teplotě příliš teplá nebo příliš studená.</p> <p>Důvody toho mohou být například:</p> <ul style="list-style-type: none"> <li>– Byla často otvírána dvířka přístroje.</li> <li>– Bylo zmrazováno velké množství potravin, aniž byla zapnuta funkce supermrazení.</li> <li>– Došlo k delšímu výpadku sítě (výpadku proudu).</li> <li>– Přístroj je vadný.</li> </ul> <p>■ Stiskněte <b>OK</b>.</p> <p>Varovné hlášení bylo potvrzeno:   zhasne a varovný tón utichne.</p> <p>Na displeji asi 1 minutu bliká nejvyšší teplota, jaká v mrazicí zóně dosud panovala. Potom ukazatel teploty přejde na aktuální teplotu v mrazicí zóně.</p> <p>Blikající zobrazení teploty můžete předčasně zrušit:</p> <p>■ Stiskněte <b>OK</b>.</p> <p>Zobrazená nejvyšší teplota se vymaže. Potom se na ukazateli teploty opět objeví skutečná aktuální teplota mrazicí zóny.</p> <p>■ Zrušte stav alarmu.</p> <p>■ Podle teploty zkontrolujte potraviny, zda nejsou částečně nebo dokonce úplně rozmrazené. Pokud tomu tak je, potraviny před opětovným zmrazením dále zpracujte (uvařte nebo upečte).</p>
<p><b>Na displeji svítí  a navíc zní signální tón.</b></p>	<p>V zásobníku na vodu není dostatek vody.</p> <p>■ Naplňte zásobník na vodu.</p> <hr/> <p>Není správně zavřená zásuvka výrobníku kostek ledu.</p> <p>■ Zasuňte správně zásuvku.</p> <hr/> <p>Není správně zasunutý zásobník na vodu.</p> <p>■ Zasuňte zásobník na vodu tak, aby správně zaklapl.</p>

## Co udělat, když ...

	Příčina a odstranění
Na displeji svítí <sup>-C</sup>  a navíc zní varovný tón.	<p>Je indikován výpadek sítě: teplota v mrazicí zóně v posledních dnech nebo hodinách stoupla příliš vysoko vinou výpadku sítě nebo přerušení proudu.</p> <ul style="list-style-type: none"><li>■ Stiskněte <i>OK</i>.</li></ul> <p>Chybové hlášení bylo potvrzeno: <sup>-C</sup>  zhasne a varovný tón utichne.</p> <p>Na ukazateli teploty mrazicí zóny asi 1 minutu bliká nejvyšší teplota, jaká v mrazicí zóně dosud panovala. Potom ukazatel teploty přejde na aktuální teplotu v mrazicí zóně.</p> <p>Blikající zobrazení teploty můžete předčasně zrušit:</p> <ul style="list-style-type: none"><li>■ Stiskněte <i>OK</i>.</li></ul> <p>Zobrazená, nejvyšší teplota se vymaže. Potom se na ukazateli teploty opět objeví skutečná aktuální teplota mrazicí zóny. Příklad pak pracuje dále s posledním nastavením teploty.</p> <ul style="list-style-type: none"><li>■ Zrušte stav alarmu.</li><li>■ Podle teploty zkontrolujte potraviny, zda nejsou částečně nebo dokonce úplně rozmrazené. Pokud tomu tak je, potraviny před opětovným zmrazením dále zpracujte (uvařte nebo upečte).</li></ul>

	Příčina a odstranění
<p><b>Na displeji svítí , případně se zobrazuje chybový kód F s číslicemi. Navíc zní varovný tón.</b></p>	<p>Vyskytuje se porucha.</p> <ul style="list-style-type: none"> <li>■ Vypněte varovný tón stisknutím tlačítka <i>OK</i>.</li> <li>■ Zavolejte servisní službu.</li> </ul> <p>Pro nahlášení poruchy budete k zobrazenému chybovému kódu potřebovat také označení modelu a výrobní číslo svého přístroje. Tyto informace <b>i</b> si můžete nechat hned zobrazit:</p> <ul style="list-style-type: none"> <li>■ Stiskněte tlačítka <i>OK</i>.</li> </ul> <p>Na displeji se zobrazí potřebné údaje o přístroji.</p> <ul style="list-style-type: none"> <li>■ Stiskněte tlačítka <i>OK</i>.</li> <li>■ Pro vypnutí přístroje nalistujte sensorovým tlačítkem &lt; nebo &gt; symbol .</li> <li>■ Pro opuštění zobrazených informací nalistujte sensorovým tlačítkem &lt; nebo &gt; symbol .</li> <li>■ Stiskněte tlačítka <i>OK</i>.</li> </ul>
	<p>Zobrazuje se chyba přístroje: tento údaj má vždy přednost a ukončí každé nastavování, které právě provádíte.</p> <p>Chyba přístroje se zobrazuje přednostně před existujícím alarmem dvířek nebo teplotním alarmem.</p>
<p><b>Na displeji svítí   a navíc zní varovný tón.</b></p>	<p>Vyskytuje se porucha výrobce kostek ledu.</p> <ul style="list-style-type: none"> <li>■ Vypněte varovný tón stisknutím   na displeji.</li> <li>■ Zavolejte servisní službu.</li> </ul> <p>Výrobce kostek ledu však lze vypnout také přes nastavovací režim .</p>

## Co udělat, když ...

### Problémy s výrobníkem kostek ledu

Problém	Příčina a odstranění
<b>Výrobník kostek ledu se nedá zapnout.</b>	Přístroj není elektricky připojený příp. není zapnutý. ■ Přístroj připojte a zapněte.
<b>Výrobník kostek ledu nevyvrábí led.</b>	Není zapnutý přístroj příp. výrobník kostek ledu. ■ Zapněte přístroj příp. výrobník kostek ledu.
	Není správně zavřená zásuvka výrobníku kostek ledu. ■ Zasuňte správně zásuvku.
	V zásobníku na vodu není dostatek vody. ■ Naplňte zásobník na vodu.
	Není správně zasunutý zásobník na vodu. ■ Zasuňte zásobník na vodu tak, aby správně zaklapl.
	Miska na kostky ledu není ve správné poloze. ■ Opravte polohu misky na kostky ledu.
	Je příliš vysoká teplota v mrazicí zóně. ■ Nastavte nižší teplotu.
<b>Kostky ledu nepříjemně páchnou nebo chutnají.</b>	Výrobník kostek ledu je v trvalém provozu a měli byste ho pravidelně čistit. ■ Výrobník kostek ledu a přívod vody pravidelně proplachujte tím, že kostky ledu z prvních 3 výrob nezkonzumujete, nýbrž vyřadíte.
	Výrobník kostek ledu používáte jen zřídka. Led při delším skladování může přijmout pach a chuť jiných látek. ■ Když výrobník kostek ledu nebudete delší dobu používat, vyprázdněte zásuvku na kostky ledu. ■ Výrobník kostek ledu a přívod vody pravidelně proplachujte tím, že kostky ledu z prvních 3 výrob nezkonzumujete, nýbrž vyřadíte.
	Skladujete nezabalené potraviny v mrazicí zóně. Led může přijmout pach a chuť nezabalených potravin. ■ V mrazicí zóně skladujte jen zabalené potraviny.
	Je znečištěná zásuvka na kostky ledu. ■ Případně vyčistěte zásuvku na kostky ledu.





## Příčiny hluků

Přístroj vydává za provozu různé provozní zvuky.  
Při malém chladicím výkonu pracuje přístroj energeticky úsporně, ale déle. Hlasitost je nižší.  
Při velkém chladicím výkonu se potraviny rychleji vychladí.  
Hlasitost je vyšší.

Normální zvuky	Jak vznikají?
<b>Brrrr ...</b>	Bručení pochází z kompresoru. Když se kompresor zapne, může být na chvíli hlasitější.
<b>Blub, blub ...</b>	Bublání, klokotání nebo bzučení pochází od chladiva, které protéká trubkami.
<b>Klik ...</b>	Klepání je slyšet vždy, když termostat zapíná nebo vypíná kompresor.
<b>Sssrrrr ...</b>	Tichý šum může pocházet z proudění vzduchu ve vnitřním prostoru.
	Bzučení čerpadla je slyšet, když se čerpá voda ze zásobníku na vodu.
<b>Knak ...</b>	Lupání je slyšet vždy, když v přístroji dochází k roztahování materiálů.

Uvědomte si, že zvukům od kompresoru nebo proudění v chladicím okruhu se nedá zabránit.

Zvuky	Příčina a odstranění
<b>Klepání, chrastění, řinčení</b>	Přístroj nestojí rovně. Vyrovnajte ho pomocí vodováhy. Použijte na to stavěcí nohy pod přístrojem.
	Přístroj se dotýká jiného nábytku nebo přístrojů. Odsuňte ho.
	Vyklájí se nebo vážnou zásuvky, koše nebo odkládací plochy. Zkontrolujte vyjímatelné díly a případně je znovu nasaďte.
	Navzájem se dotýkají lahve nebo nádoby. Mírně je od sebe odsuňte.

Na [www.miele.com/service](http://www.miele.com/service) obdržíte informace k samostatnému odstranění poruch a k náhradním dílům Miele.

## Kontakt při závadách

Při závadách, které nedokážete odstranit sami, podejte prosím zprávu například Vašemu specializovanému prodejci Miele nebo servisní službě Miele.

Servisní službu Miele si můžete vyžádat online na [www.miele.com/service](http://www.miele.com/service).

Kontaktní údaje servisní služby Miele najdete na konci tohoto dokumentu.

Servisní služba vyžaduje označení modelu a výrobní číslo (Fabr./SN/Nr.). Oba údaje naleznete na typovém štítku ve vnitřním prostoru přístroje nebo dle modelu v nastavovacím módu pod informací **i**.

## Databáze EPREL

Od 1. března 2021 lze nalézt informace k označování energetické spotřeby a požadavkům na ekologický design v evropské databázi produktů (EPREL). Databázi produktů získáte na <https://eprel.ec.europa.eu/>. Zde budete vyzváni, abyste zadali označení modelu.

Označení modelu naleznete na typovém štítku ve vnitřním prostoru přístroje nebo dle modelu v nastavovacím módu pod informací **i**.

<b>Miele</b>		Nr. XX/XXXXXXXXXX.	
XXXXXXXX			
WEINTEMPERSCHRANK/INTERTISCHMODELL MULTI-TEMPERATURE WINE STORAGE CABINET/UNDERWORKTOP ARMOIRE DE MISE EN TEMP. DES VINS/MOD. ENCASTRABLE SOUS PLAN FRIGORIF. CONDIZIONATO. VINO/MODER.POTRUBAUO ENGINERA ВИННЫЙ ТЕМПЕРАТУРНЫЙ ШКАФ			
Klasse/Class Classe/Classe	Ap-Typ/AP-Type AP-Type/AP-Tipo	Bruttinhalt/Gross Capacity Volume Brut/Capacità Bruta	Gefriervermögen/Freezing Capacity Pouvoir de Congel/Capac. Congeladora
SN-ST		XXX I	
Naziv/halt Net Capacity	Ges / K / G / W Tot / R / F / WINE / CHILL		<b>R600a: XXg</b>
Volume Us Capac. Us	To / R / F / WINE / CHILL Tot / R / F / WIND / CHILL		

## Záruka

Záruční doba činí 2 roky.

Záruční podmínky se řídí platnými právními předpisy. Informace k záručním podmínkám naleznete na [www.miele.cz](http://www.miele.cz).

## Prohlášení o shodě

---

Miele tímto prohlašuje, že tato kombinace chladničky s mrazničkou odpovídá směrnici 2014/53/EU.

Úplný text prohlášení o shodě EU je k dispozici na následující internetové adrese:

- [www.miele.cz](http://www.miele.cz)
- Servis, vyžádání informací, návody k obsluze na <https://miele.cz/navody> uvedením názvu výrobku nebo výrobního čísla

Kmitočtové pásmo	2,4000 GHz – 2,4835 GHz
------------------	-------------------------

Maximální vysílací výkon < 100 mW

Pro obsluhu a řízení komunikačního modulu využívá Miele vlastní nebo jiné softwarové aplikace, na které se nevztahují licenční podmínky platné pro tzv. otevřený software. Tyto aplikace nebo softwarové komponenty jsou chráněny autorským právem. Je nutné respektovat pravomoci společnosti Miele a třetích stran, vyplývající z autorského práva.

Součástí komunikačního modulu integrovaného v přístroji jsou také softwarové komponenty, které jsou v rámci licenčních podmínek upravujících otevřený software předávány dále. Obsažené komponenty s otevřeným zdrojovým kódem spolu příslušnými údaji o autorských právech, kopiemi aktuálně platných licenčních podmínek a případné další informace jsou dostupné lokálně prostřednictvím IP adresy a internetového prohlížeče ([http\[s\]://<ip adresa>/Licenses](http[s]://<ip adresa>/Licenses)). Úpravy poprodejních záruk licenčních podmínek pro komponenty s otevřeným zdrojovým kódem vymezené na tomto místě platí jen ve vztahu k příslušným držitelům práv.



Miele spol. s r.o.  
Holandská 4, 639 00 Brno  
Tel.: 543 553 111-3  
Fax: 543 553 119  
Servis-tel.: 543 553 741-5  
E-mail: info@miele.cz  
Internet: www.miele.cz

**Servisní služba Miele**  
**příjem servisních zakázek**  
**800 MIELE1**  
**(800 643531)**

Miele & Cie. KG  
Carl-Miele-Straße 29  
33332 Gütersloh  
Německo

KFN 4799 ...

cs-CZ

M.-Nr. 12 123 150 / 02