































Gebruiksaanwijzing Wijnklimaatkast



Lees voor het opstellen – installeren – de ingebruikneming **beslist** de gebruiks- en montagehandleiding. Dat is veilig voor u en zo voorkomt u schade.

Inhoud

Veiligheidstips en waarschuwingen	5
Duurzaamheid en milieubescherming	14
Uw bijdrage aan de bescherming van het milieu	14
Zo bespaart u energie	15
Introductie	16
Beschrijving van het apparaat	16
Overzicht van het apparaat	16
Display.....	18
Instellingsmodus 	19
Presenteerverlichting 	19
Vergrendelingsfunctie  / 	19
Wijnklimaatkast (alle wijnklimaatzones tegelijk) uitschakelen 	19
Sabbatmodus 	19
Informatie over de sabbatmodus i	19
Tijd tot activering van het deuralarm 	20
Miele@home 	20
Toetssignaal  / 	21
Waarschuwing- en geluidssignalen  / 	21
Helderheid display 	21
Temperatuureenheid °C/°F.....	21
Demo-functie 	21
Fabrieksinstellingen 	21
Informatie over de wijnklimaatkast i	22
Weergave Active AirClean-filters 	22
Bijgeleverde accessoires	22
Veiligheid	23
Temperatuuralarm.....	23
Deuralarm	24
Het deurslot bedienen	24
De binnenruimte indelen.....	25
Flessenroosters verwijderen en terugplaatsen	25
Flessenroosters aan het flesformaat aanpassen.....	25
Maximale capaciteit	26
Maximale belading van het flessenrooster	26
Maximale belading met de stapelhulp.....	27
Lijst (NoteBoard) beschrijven	27
PresenterFrame gebruiken	28

Ingebruikneming	29
Vóór het eerste gebruik	29
Wijnklimaatkast aansluiten	29
Anti-geurfilter (Active AirClean-filter)  activeren	29
Staaftjes op het flessenrooster plaatsen	29
Stapelhulp installeren	29
Wijnklimaatkast inschakelen	30
Wijnklimaatkast uitschakelen	30
Bij langdurige afwezigheid	30
Bediening	31
Temperaturen in de wijnklimaatzones instellen	31
Mogelijke temperatuurinstellingen	31
Temperatuuraanduiding wijnklimaatzones	31
Luchtvochtigheid	
(ActiveHumidity) in de onderste wijnklimaatzone instellen 	32
Mogelijke instelwaarden voor de luchtvochtigheid	32
Daadwerkelijke luchtvochtigheid opvragen i	32
Nuttige tips	33
Wijn optimaal bewaren	33
De juiste temperatuur	33
De luchtvochtigheid	34
De luchtkwaliteit	34
Trillingsvrij bewaren	34
Bescherming tegen uv-licht	34
Instellingen aanpassen	35
Uitleg over de afzonderlijke instellingen	35
Lichtsterkte van de presenteerverlichting  instellen	35
Vergrendelingsfunctie  /  inschakelen	35
Sabbatmodus  inschakelen	36
Sabbatmodus  uitschakelen	36
Tijdsbestek tot de activering van het deuralarm  wijzigen	36
Miele@home voor de 1e keer instellen	37
Wifi-verbinding deactiveren	37
Wifi-verbinding activeren	37
Toetssignaal  uitschakelen	38
Toetssignaal  inschakelen	38
Volume van de waarschuwings- en geluidssignalen  /  wijzigen	38
Lichtsterkte display  wijzigen	38
Temperatuureenheid °C/°F wijzigen	39
Demo-functie  uitschakelen	39
Instellingen naar de fabrieksinstellingen resetten 	39
Weergave Active AirClean-filter  activeren	39

Inhoud

Reiniging en onderhoud	40
Opmerkingen over het reinigingsmiddel	40
Wijnklimaatkast op de reiniging voorbereiden	41
De binnenruimte reinigen.....	41
Active AirClean-filters (anti-geurfilter) vervangen	42
Vervanging van het Active AirClean-filter bevestigen	43
Front en zijkanten reinigen	43
Deurdichting reinigen.....	43
Ventilatieopeningen reinigen	43
Na het reinigen.....	43
Automatisch ontdooien	43
Problemen oplossen	44
Oorzaken van geluiden.....	52
Service	54
Contact bij storingen.....	54
EPREL-databank.....	54
Garantie	54
Bij te bestellen accessoires	55
Installeren	56
Plaats van opstelling	56
Klimaatklasse.....	57
Ventilatie-eisen	57
Plaatsing van meerdere wijnklimaatkasten/koelapparaten	58
Draairichting van deur veranderen	58
De meegeleverde wandafstandhouders monteren	58
Wijnklimaatkast plaatsen	59
Wijnklimaatkast waterpas plaatsen	60
Wijnklimaatkast in een keukenblok integreren.....	60
Afmetingen van het apparaat.....	62
Elektrische aansluiting.....	64
Conformiteitsverklaring	65
Auteursrechten en licenties	66

Veiligheidstips en waarschuwingen

Deze wijnklimaatkast voldoet aan de voorgeschreven veiligheidsbepalingen. Onjuist gebruik kan echter persoonlijk letsel of materiële schade tot gevolg hebben.

Lees de gebruiks- en montagehandleiding aandachtig door voordat u de wijnklimaatkast in gebruik neemt. Hierin vindt u belangrijke instructies met betrekking tot de inbouw, de veiligheid, het gebruik en het onderhoud. Dat is veiliger voor uzelf en u voorkomt schade aan de wijnklimaatkast.

In overeenstemming met de norm IEC 60335-1 adviseert Miele u uitdrukkelijk om het hoofdstuk over de installatie van de wijnklimaatkast en de veiligheidsinstructies en waarschuwingen te lezen en op te volgen.

Wanneer de veiligheidsrichtlijnen en waarschuwingen niet worden opgevolgd, kan Miele niet aansprakelijk worden gesteld voor schade die daarvan het gevolg is.

Bewaar de gebruiks- en montagehandleiding en geef deze door aan een eventuele volgende eigenaar.

 Kans op letsel door gebroken glas.

Op een hoogte van meer dan 1.500 m kan het glazen paneel van de deur breken als gevolg van gewijzigde luchtdrukverhoudingen. Scherpe randen kunnen ernstig letsel veroorzaken.

Verantwoord gebruik

► Dit apparaat is bedoeld voor gebruik in huishoudens of dergelijke, zoals bijvoorbeeld

- in winkels, kantoren en soortgelijke werkomgevingen
- in boerderijen
- door klanten in hotels, motels, bed & breakfast en andere specifieke woonomgevingen.

Het apparaat mag niet buiten worden gebruikt.

► Dit apparaat is uitsluitend bestemd voor het koelen en bewaren van wijn.

Gebruik voor andere doeleinden is ontoelaatbaar.

Veiligheidstips en waarschuwingen

▶ Dit apparaat is niet geschikt voor het koelen en bewaren van medicijnen, bloedplasma, laboratoriumpreparaten en andere stoffen en producten die vallen onder de richtlijn voor medische hulpmiddelen. Wordt het apparaat daar wel voor gebruikt, dan kan dat tot kwaliteitsverlies en zelfs tot bederf van de opgeslagen producten leiden. Dit apparaat mag ook niet worden gebruikt in explosiegevoelige ruimtes. Miele is niet verantwoordelijk voor schade die is ontstaan door gebruik voor andere doeleinden dan hier aangegeven of door een foutieve bediening.

▶ Personen (kinderen inbegrepen) die op grond van hun fysieke of psychische gesteldheid, hun onervarenheid of gebrek aan kennis van de wijnklimaatkast niet in staat zijn om deze veilig te bedienen, mogen deze alleen onder toezicht gebruiken. Deze personen mogen de wijnklimaatkast alleen zonder toezicht bedienen, wanneer hen is uitgelegd hoe ze deze veilig kunnen gebruiken en wanneer ze begrijpen welke risico's eraan verbonden zijn.

Wanneer er kinderen in huis zijn

▶ Kinderen jonger dan 8 jaar moeten uit de buurt van de wijnklimaatkast worden gehouden, tenzij u voortdurend toezicht houdt.

▶ Kinderen vanaf 8 jaar mogen de wijnklimaatkast alleen zonder toezicht gebruiken als ze precies weten hoe ze deze veilig moeten bedienen. De kinderen moeten zich bewust zijn van de gevaren van een foutieve bediening.

▶ Kinderen mogen het apparaat niet zonder toezicht reinigen of onderhouden.

▶ Houd kinderen in de gaten wanneer deze zich in de buurt van het apparaat bevinden. Laat ze nooit met het apparaat spelen.

▶ Verstikkingsgevaar! Kinderen kunnen zich tijdens het spelen in verpakkingsmateriaal wikkelen (bijvoorbeeld in folie) of het materiaal over hun hoofd trekken en stikken. Houd verpakkingsmaterialen bij kinderen vandaan.

Technische veiligheid

▶ Het koelmiddelcircuit is op lekkage gecontroleerd. De wijnklimaatkast voldoet aan de geldende veiligheidsvoorschriften en de relevante EU-richtlijnen.



▶ Waarschuwing: brandgevaar/brandbaar materiaal. Dit symbool staat op de compressor en attendeert op brandbaar materiaal. Verwijder deze sticker niet.

Het gebruikte koelmiddel (informatie op het typeplaatje) is milieuvriendelijk, maar brandbaar.

Het gebruik van dit milieuvriendelijke koelmiddel zorgt ervoor dat het apparaat iets meer geluid maakt. Naast het geluid van de compressor kunnen er stromingsgeluiden in het volledige koelcircuit ontstaan.

Deze effecten zijn helaas onvermijdelijk, maar hebben geen invloed op het functioneren van de wijnklimaatkast.

Zorg ervoor dat bij het transporteren en het inbouwen/installeren van de wijnklimaatkast geen onderdelen van het koelcircuit beschadigd raken. Opspattend koelmiddel kan oogletsel veroorzaken en vrijkomend koelmiddel kan ontbranden.

Bij beschadigingen:

- Vermijd open vuur of andere brandhaarden.
- Koppel de wijnklimaatkast los van het elektriciteitsnet.
- Lucht de ruimte waarin de wijnklimaatkast staat gedurende enkele minuten.
- Neem contact op met Miele.

▶ Hoe meer koelmiddel de wijnklimaatkast bevat, hoe groter de ruimte moet zijn waarin u het apparaat plaatst. Bij een eventuele lekkage kan in te kleine ruimtes een brandbaar mengsel van gas en lucht ontstaan. Per 8 g koelmiddel moet het vertrek minstens 1 m³ groot zijn. De hoeveelheid koelmiddel wordt vermeld op het typeplaatje dat zich aan de binnenkant van de wijnklimaatkast bevindt.

Veiligheidstips en waarschuwingen

- ▶ Vergelijk voordat u het apparaat aansluit de aansluitgegevens (zekeringspanning en frequentie) op het typeplaatje met die van het elektriciteitsnet. Deze moeten beslist overeenkomen zodat het apparaat niet beschadigd raakt.
Raadpleeg bij twijfel een vakman/vakvrouw.
- ▶ De elektrische veiligheid van de wijnklimaatkast is uitsluitend gegarandeerd als de wijnklimaatkast wordt aangesloten op een aardingssysteem dat volgens de geldende voorschriften is geïnstalleerd. Aan deze fundamentele veiligheidsfunctie moet worden voldaan. Laat de elektrische installatie bij twijfel door een elektricien inspecteren.
- ▶ Tijdelijk of doorlopend gebruik van een autonome of niet-netsynchrone energievoorziening (zoals microgrids, back-upsystemen) is mogelijk. Voorwaarde voor het gebruik is dat de energievoorziening voldoet aan de bepalingen van EN 50160 of een vergelijkbare standaard.
De veiligheidsvoorzieningen van de huisinstallatie en dit Miele product moeten ook werken bij gebruik van een microgrid of een niet-netsynchrone energievoorziening of de veiligheidsvoorzieningen in de energievoorziening moeten door gelijkwaardige voorzieningen worden vervangen.
- ▶ Wanneer de meegeleverde aansluitkabel beschadigd is, moet de aansluitkabel door een origineel Miele onderdeel worden vervangen om gevaren voor de gebruiker te voorkomen. Alleen bij gebruik van originele Miele onderdelen garandeert Miele dat aan de veiligheidseisen wordt voldaan. Om veiligheidsredenen mag dit alleen door een door Miele geautoriseerde vakman/-vrouw of door een technicus van Miele worden gedaan.
- ▶ Met een stekkerdoos of verlengsnoer kan een veilig gebruik van het apparaat niet worden gewaarborgd (brandgevaar). Sluit het apparaat hiermee niet op het elektriciteitsnet aan.
- ▶ Wanneer er vocht op onderdelen, die onder spanning staan, of op de elektriciteitskabel komt, kan dat kortsluiting veroorzaken. Gebruik de wijnklimaatkast daarom niet in ruimtes waar met water wordt gespetterd (bijv. garage, bijkeuken etc.).

Veiligheidstips en waarschuwingen

- ▶ Dit apparaat mag niet op een niet-stationaire locatie (zoals een boot) worden gebruikt.
- ▶ Een beschadigd apparaat kan uw veiligheid in gevaar brengen. Controleer het voor de inbouw op zichtbare schade. Neem een beschadigd apparaat nooit in gebruik.
- ▶ Deze wijnklimaatkast is niet bedoeld voor gebruik als inbouwapparaat.
- ▶ Bij installatie-, onderhouds- en reparatiewerkzaamheden moet het apparaat van het elektriciteitsnet zijn losgekoppeld. Het apparaat is van het elektriciteitsnet losgekoppeld als:
 - de zekeringen van de elektrische installatie zijn uitgeschakeld of
 - de schroefzekeringen van de elektrische aansluiting er geheel zijn uitgedraaid of
 - de stekker uit het stopcontact is getrokken. Trek daarbij aan de stekker en niet aan de aansluitkabel.
- ▶ Door ondeskundig uitgevoerde installatie-, onderhouds- en reparatiewerkzaamheden kan de gebruiker ernstig gevaar lopen. Installatie-, onderhouds- en reparatiewerkzaamheden mogen alleen door een door Miele geautoriseerde vakman/vakvrouw worden uitgevoerd.
- ▶ De garantie vervalt als het apparaat niet wordt gerepareerd door een technicus die door Miele is geautoriseerd.
- ▶ Defecte onderdelen mogen alleen door originele Miele onderdelen worden vervangen. Alleen van deze onderdelen kan Miele garanderen dat ze volledig voldoen aan de veiligheidseisen die Miele aan de producten stelt.
- ▶ Vanwege speciale eisen (bijv. wat betreft temperatuur, vochtigheid, chemische bestendigheid, slijtvastheid en trillingen) heeft deze wijnklimaatkast een speciale lamp. Deze verlichting mag alleen voor deze toepassing worden gebruikt. De verlichting is niet geschikt voor de verlichting van het vertrek. De verlichting mag uitsluitend door een vakman/vakvrouw of door Miele worden vervangen. Deze wijnklimaatkast bevat meerdere lichtbronnen met minimaal energie-efficiëntieklasse G.

Veiligheidstips en waarschuwingen

Deskundige installatie

- ▶ Wijzig de draairichting van de deur (indien nodig) volgens de meegeleverde montagehandleiding.
- ▶ Draag altijd veiligheidshandschoenen bij het transporteren en opstellen van de wijnklimaatkast.
- ▶ Plaats de wijnklimaatkast met behulp van een 2e persoon.

Veilig gebruik

- ▶ De wijnklimaatkast is vervaardigd voor een bepaalde klimaatklasse (omgevingstemperatuurbereik) waar de kamertemperatuur niet boven of onder mag liggen. De klimaatklasse is te vinden op het typeplaatje aan de binnenkant van de wijnklimaatkast. Als de omgevingstemperatuur lager is, staat de compressor langer stil. De wijnklimaatkast kan de vereiste temperatuur dan onder bepaalde omstandigheden niet in stand houden.
- ▶ Zorg dat de ventilatieopeningen niet afgedekt of afgesloten worden. Een goede luchtgeleiding is dan niet meer gewaarborgd. Het energieverbruik neemt toe en schade aan onderdelen kan niet worden uitgesloten.
- ▶ Indien u vet- of oliehoudende levensmiddelen in de wijnklimaatkast bewaart, voorkom dan dat eventueel vrijkomend vet of olie in aanraking komt met kunststof delen van de wijnklimaatkast. Hierdoor kunnen spanningsscheuren in de kunststof ontstaan waardoor de kunststof knapt of scheurt.
- ▶ Brand- en explosiegevaar. Bewaar geen explosieve stoffen en geen producten met brandbare drijfgassen (bijv. spuitbussen) in de wijnklimaatkast. Brandbare gasmengsels kunnen ontbranden door elektrische onderdelen.
- ▶ Explosiegevaar. Gebruik geen elektrische apparaten in de wijnklimaatkast. Er kunnen vonken ontstaan.

Accessoires en onderdelen

- ▶ Gebruik alleen originele Miele onderdelen. Als andere onderdelen worden aan- of ingebouwd, vervalt de aansprakelijkheid van Miele op basis van de garantie en/of de productaansprakelijkheid.
- ▶ Miele geeft u na afloop van de serieproductie van de wijnklimaatkast een leveringsgarantie van maximaal 15 jaar en minimaal 10 jaar voor essentiële onderdelen.

Reiniging en onderhoud

▶ Behandel de deurdichting niet met olie of vet om te voorkomen dat deze in de loop van de tijd poreus wordt.

▶ Gebruik voor het reinigen van het apparaat nooit een stoomreiniger.

De stoom van een stoomreiniger kan in aanraking komen met delen die onder spanning staan en zo kortsluiting veroorzaken.

▶ Waarschuwing. Gebruik voor het bespoedigen van het ontdooiproces geen mechanische hulpmiddelen of andere hulpmiddelen die niet door de fabrikant worden aanbevolen.

▶ Spitse of scherpe voorwerpen beschadigen de koelelementen waardoor het apparaat niet meer functioneert. Gebruik daarom geen spitse of scherpe voorwerpen, om

- rijp te verwijderen,
- bijv. lijmresten van etiketten los te maken.

Transport

▶ Het apparaat moet altijd rechtop en in de transportverpakking worden vervoerd.

▶ Gevaar voor letsel en schade. Vervoer de wijnklimaatkast met behulp van een 2e persoon, omdat deze zeer zwaar is.

Veiligheidstips en waarschuwingen

Wat te doen wanneer u het apparaat afdankt

- ▶ Spelende kinderen kunnen in de wijnklimaatkast ingesloten raken en stikken.
 - Demonteer de deur van het apparaat.
 - Laat de flessenroosters/metalen roosters in de wijnklimaatkast zitten, zodat kinderen er niet gemakkelijk in kunnen klimmen.
 - Bij wijnklimaatkasten met deurslot: voorkom dat spelende kinderen zich kunnen insluiten en daardoor in levensgevaar terechtkomen.
- ▶ Gevaar voor een elektrische schok!
 - Snijd de stekker van de stroomkabel af.
 - Snijd de stroomkabel van het af te danken apparaat af.

Voer de stekker en de aansluitkabel gescheiden van het af te danken apparaat af.

▶ Zorg er tijdens en na de afvoer voor dat de wijnklimaatkast niet in de buurt van benzine of andere brandbare gassen en vloeistoffen wordt geplaatst.

▶ Brandgevaar door uitstromende olie of koelmiddel!

Het koelmiddel en de olie in het apparaat zijn brandbaar. Uitstromend koelmiddel of olie kan bij een hoge concentratie en in aanraking met een externe warmtebron ontbranden.

Zorg er tijdens de afvoer voor, dat het koelcircuit niet beschadigd raakt om ongecontroleerd uitstromen van koelmiddel (specificaties op het typeplaatje) en van olie te vermijden.

- ▶ Vrijkomend koelmiddel kan oogletsel veroorzaken. Beschadig daarom geen onderdelen van het koelsysteem, bijv. door
- koelmiddelkanalen van de verdamper open te prikken,
 - buisleidingen om te buigen,
 - coatings af te krabben.

Symbool op de compressor (afhankelijk van het model)

Deze waarschuwing geldt alleen voor het recyclen. Bij normaal gebruik bestaat er geen gevaar.



- ▶ Het is levensgevaarlijk, de olie in de compressor in te slikken of in te ademen.

Duurzaamheid en milieubescherming

Uw bijdrage aan de bescherming van het milieu

Afdanken van de verpakking

De verpakking zorgt ervoor dat u het apparaat gemakkelijk kunt hanteren en beschermt het apparaat tegen transport schade. Het verpakkingsmateriaal is uitgekozen met het oog op een zo gering mogelijke belasting van het milieu en is in het algemeen recyclebaar.

Door hergebruik van verpakkingsmateriaal wordt er op grondstoffen bespaard. Gebruik materiaalspecifieke inzamelings- en retouropties voor recyclebaar materiaal. Uw Miele vakhandelaar neemt de transportverpakking terug.

Afdanken van het apparaat

Elektrische en elektronische apparaten bevatten meestal waardevolle materialen. Ze bevatten ook stoffen, mengsels en onderdelen die nodig zijn geweest om de apparaten goed en veilig te laten functioneren. Wanneer u uw af te danken apparaat bij het gewone huisvuil afvoert of er niet goed mee omgaat, kunnen deze stoffen schadelijk zijn voor de gezondheid en het milieu. Voer het af te danken apparaat daarom nooit via het gewone huisvuil af.



Zorg ervoor dat uw koelapparaat niet wordt beschadigd totdat het op de juiste, milieuvriendelijke manier is afgevoerd.

Alleen dan kunt u er zeker van zijn dat de koelmiddelen in het koelcircuit en de olie in de compressor niet in het milieu terechtkomen.

Lever het apparaat in bij een gratis, gemeentelijk inzameldepot voor elektrische en elektronische apparaten, bij uw vakhandelaar of bij Miele. U bent wettelijk zelf verantwoordelijk voor het wissen van eventuele persoonlijke gegevens op het af te danken apparaat. U bent wettelijk verplicht om niet compleet ingebouwde gebruikte batterijen en accu's alsmede lampen die onbeschadigd kunnen worden verwijderd, te verwijderen. Breng deze naar een geschikte inzamellocatie, waar u ze gratis kunt inleveren. Het af te danken apparaat moet totdat u het wegbrengt buiten het bereik van kinderen worden bewaard.

Zo bespaart u energie ...

- Plaats van opstelling** De wijnklimaatkast moet bij hogere omgevingstemperaturen vaker koelen en verbruikt dan meer energie. Daarom:
- Plaats de wijnklimaatkast in een goed geventileerde ruimte.
 - Plaats de wijnklimaatkast niet naast een warmtebron (verwarmingselement, fornuis).
 - Bescherm de wijnklimaatkast tegen direct zonlicht.
 - Zorg voor een ideale omgevingstemperatuur van ongeveer 20 °C.
 - Houd de ventilatie-openingen vrij en reinig ze regelmatig door stof te verwijderen.
- Temperatuurstelling** Hoe lager de temperatuur, des te hoger het energieverbruik. De volgende instellingen worden aangeraden:
- +12 tot +14 °C.
- Gebruik** Als gevolg van binnenstromende warmte en een belemmering van de luchtcirculatie neemt het energieverbruik toe. Daarom:
- Open de deur altijd zo kort mogelijk. Een goede sortering van wijnflessen helpt bij de oriëntatie.
 - Sluit de deur van het apparaat na het openen volledig.
 - Houd u bij de plaatsing van de flessenroosters aan de fabrieksinstelling.
 - Leg de flessenroosters niet te vol, zodat de lucht kan circuleren.
 - Houd ventilatie-openingen in de wijnklimaatkast vrij.
 - Gebruik de wandafstandhouders. De wandafstandhouders aan de achterkant van uw wijnklimaatkast zorgen ervoor dat het genoemde energieverbruik wordt bereikt.

Introductie

Beschrijving van het apparaat

Overzicht van het apparaat

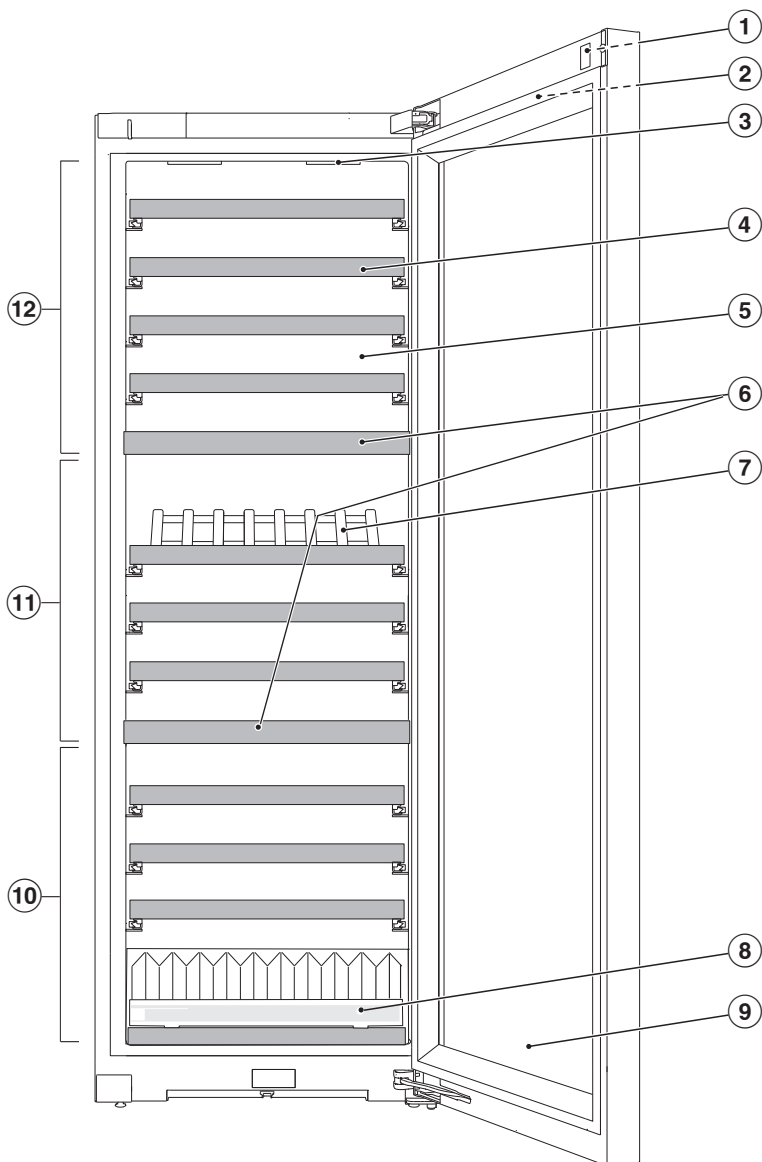

- ① Deurslot
- ② Display buiten op de deur
- ③ Binnenverlichting en presenteverlichting (in alle wijnklimaatzones)
- ④ Houten plateaus met lijsten met opschriften (FlexiFrames met NoteBoard)
- ⑤ Droge achterwand ter voorkoming van condens
- ⑥ Isolatieplaat tussen de wijnklimaatzones: verschillende soorten wijn kunnen op hetzelfde moment bij verschillende temperaturen worden bewaard.

Anti-geurfilter: de Active AirClean-filters bevinden zich achter de NoteBoards.
- ⑦ PresenterFrame
- ⑧ Stapelhulp voor het optimaal bewaren van flessen
- ⑨ Glazen deur: het uv-bestendige veiligheidsglas beschermt uw wijn tegen schadelijk uv-licht.
- ⑩ Onderste wijnklimaatzone met verstelmogelijkheid luchtvochtigheid (ActiveHumidity) voor langdurig bewaren
- ⑪ Middelste wijnklimaatzone
- ⑫ Bovenste wijnklimaatzone

Introductie

Display

Het display kan door puntige of scherpe voorwerpen (zoals pennen) bekrast raken.

Raak het display uitsluitend met uw vingers aan.

Als uw vingers koud zijn, reageert het display mogelijk niet.

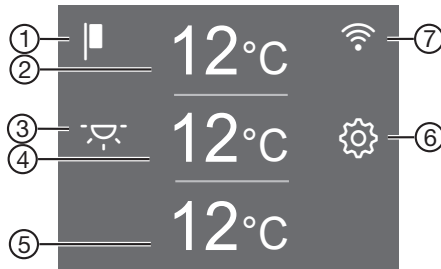

- ① Weergave demo-functie
(alleen zichtbaar wanneer de demo-functie is ingeschakeld)
- ② Temperatuuraanduiding voor de bovenste wijnklimaatzone en sensortoets voor het instellen van de temperatuur
- ③ Sensortoets presenteerverlichting  voor het in- en uitschakelen van de binnenverlichting bij een gesloten deur
- ④ Temperatuuraanduiding voor de middelste wijnklimaatzone en sensortoets voor het instellen van de temperatuur
- ⑤ Temperatuuraanduiding voor de onderste wijnklimaatzone en sensortoets voor het instellen van de temperatuur en de luchtvochtigheid (ActiveHumidity)
- ⑥ Sensortoets instellingsmodus  voor het kiezen van verschillende functies in de instellingsmodus
- ⑦ Weergave Miele@home verbindingstatus
(alleen zichtbaar wanneer de functie Miele@home is ingesteld)

Instellingsmodus

Presenteerverlichting

Het is mogelijk om de binnenverlichting zo in te stellen, dat deze ook aanblijft wanneer de deur is gesloten. Zo kunt u uw flessen wijn ook bij een gesloten deur presenteren.

De presenteerverlichting wordt via de sensortoets  op het display in- en uitgeschakeld. Als de presenteerverlichting ingeschakeld is, brandt de sensortoets  oranje.

De presenteerverlichting kan voor elke wijnklimaatzone afzonderlijk worden ingesteld of uitgeschakeld (zie hoofdstuk “Instellingen aanpassen”).

Vergrendelingsfunctie /

Als de vergrendelingsfunctie is ingeschakeld, beschermt deze de wijnklimaatkast tegen onbedoeld uitschakelen en tegen onbedoelde wijzigingen door onbevoegde personen, bijv. kinderen.

Als u slechts kort de temperatuur wilt wijzigen, kunt u de vergrendelingsfunctie gedurende korte tijd deactiveren (zie hoofdstuk “Instellingen aanpassen”).

Wijnklimaatkast (alle wijnklimaatzones tegelijk) uitschakelen

Zie hoofdstuk “Ingebruikneming”, paragraaf “Wijnklimaatkast uitschakelen”.

Sabbatmodus

De wijnklimaatkast beschikt ter ondersteuning van religieuze gebruiken over de sabbatmodus (zie hoofdstuk “Instellingen aanpassen”).

Bij een ingeschakelde sabbatmodus wordt het volgende tijdelijk gedeactiveerd:

- de binnenverlichting wanneer de deur geopend is
- de presenteerverlichting wanneer de deur gesloten is
- het display
- alle geluidssignalen en optische signalen
- een actieve wifi-verbinding
- herinneringen (bijv. controlelampje Active AirClean-filter): het ingestelde tijdsinterval wordt gepauzeerd

Alle andere eerder ingeschakelde functies blijven actief.

Als de sabbatmodus is ingeschakeld, kunt u geen instellingen van uw wijnklimaatkast wijzigen.

Informatie over de sabbatmodus

Dit product is gecertificeerd door Star-K, een internationaal koosjer certificeringsbureau. Hier kunt u de versie van de Star-K-certificering bekijken.

Introductie

Tijd tot activering van het deuralarm



Hier kunt u de periode tot de activering van het deuralarm na het openen van de deur instellen (zie hoofdstuk “Instellingen aanpassen”).

Miele@home @

Uw wijnklimaatkast heeft een geïntegreerde wifi-module.

De wifi-verbinding is standaard gedeactiveerd.

Hier kunt u de functie Miele@home de eerste keer instellen, de wifi activeren en deactiveren of de netwerkconfiguratie resetten (zie het hoofdstuk “Instellingen aanpassen”).

Voor het gebruik heeft u het volgende nodig:

- een wifi-netwerk
- de Miele app
- een gebruikersaccount bij Miele. Het gebruikersaccount kunt u via de Miele app aanmaken.

De Miele app helpt u bij de verbinding tussen de wijnklimaatkast en uw eigen wifi-netwerk.

Nadat u de wijnklimaatkast in uw wifi-netwerk heeft opgenomen, kunt u met de app bijvoorbeeld de volgende handelingen uitvoeren:

- Informatie over de status van uw wijnklimaatkast opvragen
- Instellingen van uw wijnklimaatkast wijzigen

Als u de wijnklimaatkast in uw wifi-netwerk opneemt, wordt het energieverbruik hoger, ook als de wijnklimaatkast is uitgeschakeld.

Controleer of op de plaats waar uw wijnklimaatkast staat opgesteld het signaal van uw wifi-netwerk sterk genoeg is.

Beschikbaarheid wifi-verbinding

De wifi-verbinding deelt een frequentiebereik met andere apparaten (zoals magnetrons, op afstand bestuurbaar speelgoed). Hierdoor kunnen tijdelijke of volledige storingen in de verbinding optreden. Een constante beschikbaarheid van de aangeboden functies kan daarom niet worden gegarandeerd.

Beschikbaarheid van Miele@home

Het gebruik van de Miele app is afhankelijk van de beschikbaarheid van de Miele@home-services in uw land.

De service Miele@home is niet in elk land beschikbaar.

Informatie over de beschikbaarheid vindt u op de website www.miele.com.

Miele app

De Miele app kunt u gratis downloaden uit de Apple App Store® of de Google Play Store™.



Toetssignaal

Hier kunt u het toetssignaal in- of uitschakelen (zie hoofdstuk “Instellingen aanpassen”).

Waarschuwings- en geluidssignalen



Hier kunt u het volume van de waarschuwings- en geluidssignalen wijzigen (bijv. bij een deuralarm of een foutmelding). Of u kunt de waarschuwings- en geluidssignalen helemaal uitschakelen als deze u storen (zie hoofdstuk “Instellingen aanpassen”).

Helderheid display

Hier kunt u de helderheid van het display aan de lichtomstandigheden aanpassen (zie hoofdstuk “Instellingen aanpassen”).

Temperatuureenheid °C/°F

Hier kunt u de gewenste temperatuureenheid (°Celsius of °Fahrenheit) instellen (zie hoofdstuk “Instellingen aanpassen”).

Demo-functie

Hier kunt u de demo-functie uitschakelen als de demo-functie standaard ingeschakeld is (in het display verschijnt  (zie hoofdstuk “Instellingen aanpassen”).

Met de demo-functie kan de vakhandelaar de wijnklimaatkast presenteren zonder de koeling in te hoeven schakelen. Voor particulier gebruik is deze instelling niet relevant.

Fabrieksinstellingen

Hier kunt u de instellingen van de wijnklimaatkast naar de fabrieksinstellingen resetten (zie hoofdstuk “Instellingen aanpassen”).

Tip: Reset de fabrieksinstellingen van de wijnklimaatkast wanneer u het apparaat afvoert, verkoopt of een gebruikt apparaat gaat gebruiken. Hierbij wordt ook de netwerkconfiguratie gereset, zodat uw persoonlijke gegevens van de wijnklimaatkast verwijderd worden. Bovendien heeft de vorige eigenaar geen toegang meer tot de wijnklimaatkast.

Introductie

Informatie over de wijnklimaatkast

Hier kunt u de typeaanduiding en het serienummer van uw wijnklimaatkast bekijken.

Houd deze gegevens bij de hand:

- voor het opnemen van de wijnklimaatkast in uw wifi-netwerk (zie hoofdstuk “Instellingen aanpassen”, paragraaf “Miele@home voor de 1e keer instellen”).
- voor het melden van een storing bij Miele (zie het hoofdstuk “Service”).
- voor het opvragen van informatie bij de EPREL-databank (zie het hoofdstuk “Service”).

Weergave Active AirClean-filters

De lucht wordt gefilterd via de Active AirClean-filters, zodat de lucht stof- en reukvrij blijft.

De weergave  van het Active AirClean-filter in het display herinnert u er circa iedere 12 maanden aan dat de Active AirClean-filters moeten worden vervangen (zie hoofdstuk “Reiniging en onderhoud”, paragraaf “Active AirClean-filter vervangen”).

Hier kunt u de weergave van de Active AirClean-filters activeren (zie hoofdstuk “Instellingen aanpassen”).

Bijgeleverde accessoires

Sleutel voor het afsluiten van de deur

Active AirClean-filters

De Active AirClean-filters tussen de wijnklimaatzones zorgen voor een optimale luchtverversing en dus voor een hoge luchtkwaliteit.



Krijtje

Gebruik het meegeleverde krijtje voor het beschrijven van de NoteBoards op de flessenroosters. Als u de NoteBoards beschrijft, krijgt u een goed overzicht van de opgeslagen wijnsoorten.

Veiligheid

Temperatuuralarm

Deze wijnklimaatkast heeft een temperatuuralarm dat voorkomt dat de temperatuur ongemerkt stijgt of daalt, wat de wijn zou kunnen schaden.

Als de temperatuur te hoog of te laag wordt, wordt in de desbetreffende temperatuuraanduiding   rood verlicht. Bovendien klinkt er een zoemer totdat de alarmsituatie wordt beëindigd of de zoemer voortijdig wordt uitgeschakeld. Afhankelijk van de ingestelde temperatuur zal de wijnklimaatkast melden of de temperatuur te veel gestegen of gedaald is.

Het waarschuwingssignaal klinkt en het lampje brandt in de volgende situaties:



- U legt flessen wijn in de kast of haalt ze eruit, waarbij te veel warme lucht in de kast stroomt.
- U bewaart een grotere hoeveelheid flessen wijn.
- Als er een stroomstoring is.
- De wijnklimaatkast is defect.

Temperatuuralarm voortijdig uitschakelen

Voordat u het temperatuuralarm uitschakelt, moet de oorzaak voor het temperatuuralarm worden vastgesteld en opgelost.

Als het waarschuwingssignaal storend is, kunt u het voortijdig uitschakelen.

■ Tik op  .

  dooft en het waarschuwingssignaal stopt.

In de temperatuuraanduiding van de betreffende wijnklimaatzone wordt knippend ca. 1 minuut de hoogste temperatuur weergegeven die tot dat moment in de wijnklimaatzone heerste. Daarna verschijnt in de temperatuuraanduiding de actuele temperatuur in de wijnklimaatzone.



Introductie

Deuralarm

De wijnklimaatkast is voorzien van een deuralarm om energieverlies te voorkomen als de deur openstaat en om de opgeslagen wijnflessen tegen temperatuurschommelingen te beschermen.

Als de deur van het apparaat langdurig openstaat, verschijnt in het display  in het geel. Daarnaast klinkt er een waarschuwingssignaal en knippert de binnenverlichting.

Hoe lang het duurt totdat het deuralarm in werking treedt, kan worden gewijzigd (zie het hoofdstuk “Instellingen aanpassen”, paragraaf “Tijd tot activering deuralarm  wijzigen”).

Het akoestische waarschuwingssignaal van het deuralarm kan ook worden uitgeschakeld (zie het hoofdstuk “Instellingen aanpassen”, paragraaf “Volume van de waarschuwings- en geluidssignalen /  wijzigen”).

Zodra de deur van het apparaat gesloten wordt, stopt het waarschuwingssignaal en dooft  in het display.

Deuralarm voortijdig uitschakelen

- Raak  aan.

Het geluidssignaal stopt,  dooft en de binnenverlichting brandt weer constant.

Als de deur van het apparaat niet wordt gesloten, wordt het deuralarm na ca. 1 minuut herhaald.

Het deurslot bedienen

Met het mechanische deurslot kunt u uw wijnvoorraad tegen toegang door onbevoegden beschermen.

Wijnklimaatkast openen en sluiten

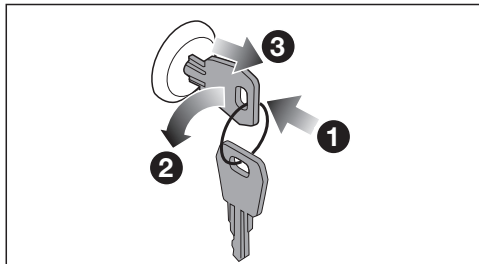

- Steek de sleutel in het deurslot **1** in de deur.
- Om af te sluiten: druk het deurslot in en draai de sleutel 90° tegen de wijzers van de klok in **2**.
- Trek de sleutel eruit **3** en bewaar deze op een veilige plek.
- Om te openen: steek de sleutel in het deurslot, druk het deurslot in en draai de sleutel 90° met de wijzers van de klok mee.

De binnenruimte indelen

Flessenroosters verwijderen en terugplaatsen

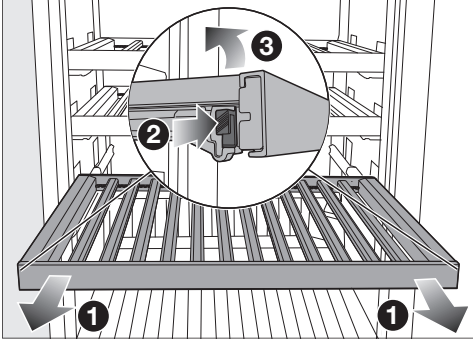

- Trek het flessenrooster zover naar voren tot u weerstand voelt ❶.
- Druk aan beide kanten van het flessenrooster de vergrendelingsnokjes in ❷ en til het flessenrooster eraf ❸.
- Als u het flessenrooster er weer in wilt zetten, plaatst u het eerst achteraan op de uittrekbare rails, zodat het vastklikt.
- Druk het flessenrooster vooraan naar onderen op de uittrekbare rails, zodat de vergrendelingsnokjes vastklikken.

⚠ Gevaar voor letsel door vallende wijnflessen.

Als u de flessenroosters uittrekt, pas dan op dat er geen flessen uit de wijnklimaatkast/het koelapparaat vallen. Er kunnen flessen vast komen te zitten onder het bovenliggende rooster.

Haal de flessenroosters altijd langzaam en voorzichtig uit de wijnklimaatkast.

⚠ Gevaar voor beschadiging of verwonding door gebroken glas. Uitstekende flessenroosters en wijnflessen kunnen de glazen deur beschadigen, als u de glazen deur sluit. Zorg dat flessenroosters en wijnflessen niet uitsteken.

Flessenroosters aan het flesformaat aanpassen



- U kunt elk staafje op het flessenrooster willekeurig verwijderen of verplaatsen.

Daardoor kunt u het flessenrooster flexibel aan de afmetingen van uw wijnflessen aanpassen.

Introductie

Maximale capaciteit

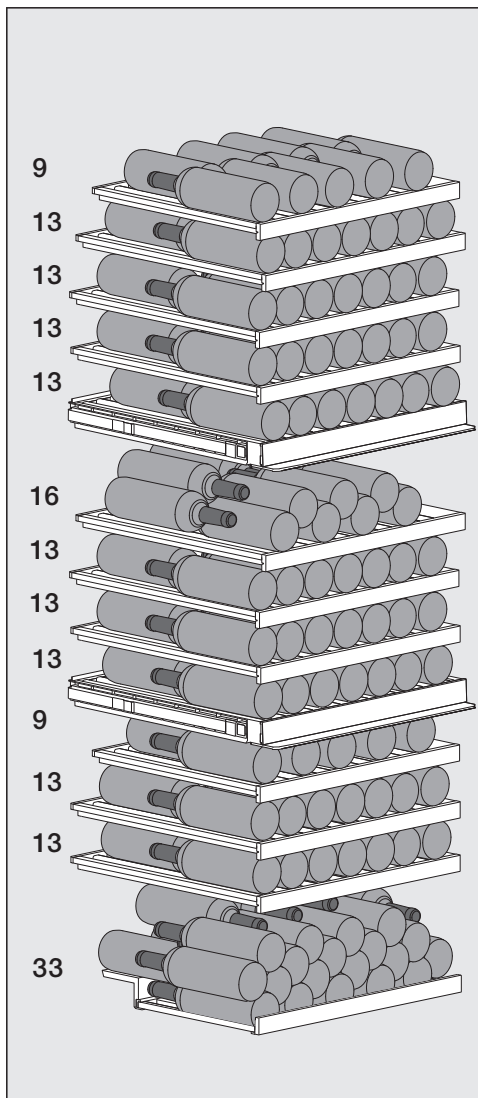

In totaal kunnen er maximaal 184 flessen (0,75 l, fles: Bordeaux-fles) in de wijnklimaatkast worden bewaard:

- 61 flessen in de bovenste wijnklimaatzone

- 55 flessen in de middelste wijnklimaatzone
- 68 flessen in de onderste wijnklimaatzone (waarvan 33 flessen gestapeld op de stapelhulp op het onderste flessenrooster)

Maximale belading van het flessenrooster

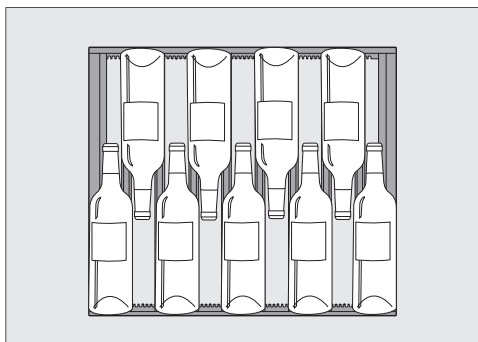

Plaatsing van 9 flessen op de bovenste flessenroosters in de bovenste en onderste wijnklimaatzone

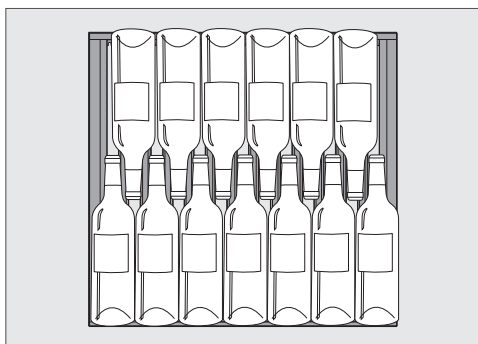

Plaatsing van 13 flessen op de overige flessenroosters

⚠ Gevaar voor beschadiging door overbelasting.

Overschrijding van de maximaal aanbevolen belading kan leiden tot beschadigingen aan de flessenroosters. Elk flessenrooster mag met max. 25 kg worden beladen. Het PresenterFrame mag met 40 kg worden beladen.

Stapel wijnflessen niet op elkaar op de flessenroosters.

Maximale belading met de stapelhulp

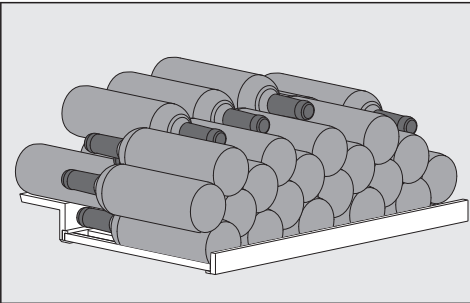

Plaatsing van de 33 wijnflessen op de stapelhulp

Lijst (NoteBoard) beschrijven

U kunt de NoteBoards op de flessenroosters beschrijven voor een goed overzicht van de opgeslagen wijnen.

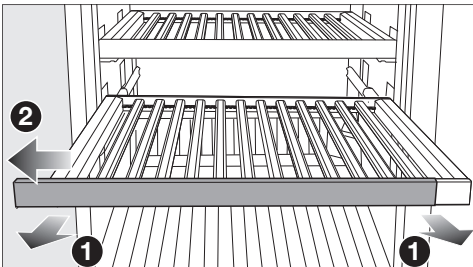

- Trek het flessenrooster een stukje naar buiten toe **1**.

- Trek het NoteBoard naar één kant toe van het flessenrooster af **2**.
- Verwijder teksten die niet meer van toepassing zijn met een vochtige doek.

⚠ Gevaar voor beschadiging door ongeschikte reinigingsmiddelen. Als u de lijsten (NoteBoards) reinigt met een reinigingsmiddel, kan de afwerking ervan beschadigd raken. Reinig de NoteBoards uitsluitend met helder water.

- Beschrijf het NoteBoard met het meegeleverde krijtje. Als alternatief adviseren wij voor het beschrijven de volgende producten:
 - vloeibare krijtmarker, zoals edding 4095 krijtmarker
 - conventioneel schoolbordkrijt

⚠ Gevaar voor beschadiging door beschrijven met verkeerde producten.

Beschrijf het NoteBoard nooit met een balpen, kleurpotlood of gewoon potlood, correctiestift, waskrijt, olie-krijt, viltstift (bijv. een permanent marker, highlighter, foliepen enz.). Dergelijke tekst kan slechts moeilijk of helemaal niet van het NoteBoard worden verwijderd. Gebruik alleen de aanbevolen producten, omdat deze goed van het NoteBoard kunnen worden verwijderd.

- Schuif het NoteBoard vanaf de zijkant op het flessenrooster.

Introductie

PresenterFrame gebruiken

Met het PresenterFrame kunt u selecte wijnen zo presenteren dat het etiket van de wijnflessen ook te zien is wanneer de deur gesloten is.

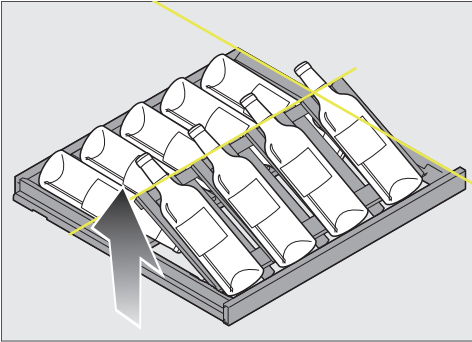

- Zet het voorste deel van het PresenterFrame neer.
- Plaats uw wijnflessen op het PresenterFrame.

Ook wijnflessen die al geopend zijn, kunnen optimaal op het PresenterFrame worden bewaard.

- Schakel indien gewenst de presenteverlichting  in om bepaalde wijnflessen te laten opvallen.

Vóór het eerste gebruik



- Verwijder al het verpakkingsmateriaal en de beschermfolie.
- Reinig de binnenkant van het apparaat en de accessoires (zie het hoofdstuk “Reiniging en onderhoud”).

Wijnklimaatkast aansluiten

- Sluit de wijnklimaatkast op het elektriciteitsnet aan zoals beschreven in het hoofdstuk “Installeren”, paragraaf “Elektrische aansluiting”.

In het display verschijnt eerst Miele, vervolgens .

Anti-geurfilter (Active AirClean-filter) activeren

- Activeer de weergave van de Active AirClean-filters  (zie hoofdstuk “Instellingen aanpassen”, paragraaf “Weergave Active AirClean-filters  activeren”).

Staafjes op het flessenrooster plaatsen

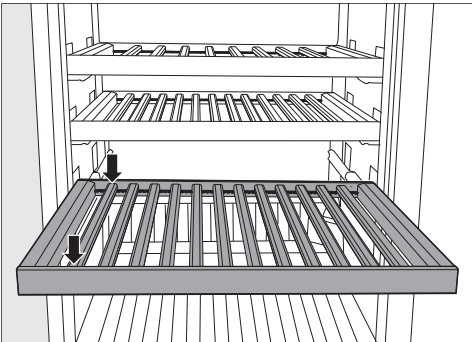

- Plaats de staafjes op gelijke afstanden van elkaar op het flessenrooster en klik ze op de betreffende posities vast.

Op die manier heeft u op het flessenrooster plaats voor de maximale flessencapaciteit (fles: Bordeaux-fles).

Stapelhulp installeren

Als u de stapelhulp gebruikt, bereikt u de maximale capaciteit in de onderste wijnklimaatzone.

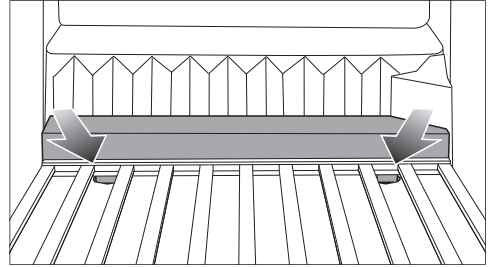

- Plaats de stapelhulp achter het onderste flessenrooster.
- Klik daarvoor de voetjes van de stapelhulp links en rechts vast in de houders.

Ingebruikneming

Wijnklimaatkast inschakelen



- Raak in het display  aan.

Als het display een tijd lang niet wordt aangeraakt, schakelt het display over naar de energiebesparende modus en wordt donker.

De wijnklimaatkast begint te koelen en de binnenverlichting gaat aan wanneer u de deur opent.

Het kan een paar uur duren voordat de gewenste temperaturen in de betreffende wijnklimaatzones worden bereikt en constant worden aangegeven. Dat hangt van de omgevingstemperatuur en de instelling af.

Wijnklimaatkast uitschakelen

- Tik op .
- Swipe naar links of rechts totdat  in het midden wordt weergegeven.
- Tik op .

De koeling en de binnenverlichting zijn uitgeschakeld.

In het display verschijnt .

Let op: de wijnklimaatkast is niet spanningsvrij wanneer deze wordt uitgeschakeld.

Bij langdurige afwezigheid

Als de wijnklimaatkast bij langdurige afwezigheid wordt uitgeschakeld, maar niet gereinigd, bestaat er gevaar voor schimmelvorming als de deur van het apparaat gesloten blijft. De wijnklimaatkast moet dus zeker worden gereinigd.



Wanneer u de wijnklimaatkast langere tijd niet gebruikt, doe dan het volgende:

- Schakel de wijnklimaatkast uit.
- Trek de stekker uit het stopcontact of schakel de zekering in de meterkast uit.
- Om de wijnklimaatkast voldoende te luchten en te voorkomen dat er geurtjes ontstaan, reinigt u de wijnklimaatkast en laat u deze openstaan.

Temperaturen in de wijnklimaat-zones instellen

De temperatuur kan voor elk van de 3 wijnklimaatzones afzonderlijk ingesteld worden.

Om uw wijnen langdurig te bewaren, wordt een temperatuur tussen 12 en 14 °C aanbevolen.

- Raak de temperatuuraanduiding aan van de wijnklimaatzone waarvoor u de temperatuur wilt instellen.
- **Onderste wijnklimaatzone:** raak  aan.
- Swipe naar links of rechts totdat de gewenste temperatuur in het midden wordt weergegeven.
- Raak ter bevestiging de gewenste temperatuur aan.
- Om het instellingsniveau te verlaten, raakt u  aan.

De temperatuuraanduiding springt weer naar de daadwerkelijke temperatuur die op dat moment in de wijnklimaatzone heerst.

Als u de temperatuurinstelling heeft gewijzigd:

- Controleer de temperatuuraanduiding na enkele uren nog een keer. Pas dan is de ingestelde temperatuur bereikt.
 - na ca. 6 uur bij een koelapparaat dat niet zo vol is
 - na ca. 24 uur bij een vol koelapparaat

Als de temperatuur na deze tijd te hoog of te laag is:

- Stel de temperatuur opnieuw in.

Mogelijke temperatuurinstellingen

De temperatuur is in alle wijnklimaatzones instelbaar van 5 tot 20 °C.

Temperatuuraanduiding wijnklimaat-zones

Bij normaal gebruik wordt in het display de **gemiddelde, daadwerkelijke temperatuur** weergegeven die in de betreffende wijntemperatuurzone heerst.

Het kan zeker een paar uur duren voordat de gewenste temperatuur wordt bereikt en constant wordt aangegeven. Dit hangt o.a. van de omgevingstemperatuur en de instelling af.

Bediening

Luchtvochtigheid (ActiveHumidity) in de onderste wijnklimaatzone instellen $\delta \dots \Delta$

Om ervoor te zorgen dat de luchtvochtigheid optimaal werkt, is een omgevingstemperatuur van 19 tot 28 °C vereist.

- Raak in het display de temperatuur-aanduiding van de onderste wijnklimaatzone aan.
- Swipe naar links zodat $\delta \dots \Delta$ in het midden verschijnt.
- Tik op $\delta \dots \Delta$.
- Swipe naar links of rechts totdat de gewenste luchtvochtigheid (Δ , $\Delta\Delta$, $\Delta\Delta\Delta$) in het midden verschijnt.
- Tik ter bevestiging op de gewenste instelling.
- Tik op \leftarrow om het instellingenniveau te verlaten.

Afhankelijk van de omgevingstemperatuur en de ingestelde luchtvochtigheid kan het enkele dagen duren tot de gewenste luchtvochtigheid wordt bereikt en weergegeven.

Mogelijke instelwaarden voor de luchtvochtigheid

U kunt de luchtvochtigheid op 3 standen instellen en dus aan uw individuele behoeften aanpassen.

- Δ : lage luchtvochtigheid
- $\Delta\Delta$: gemiddelde luchtvochtigheid
- $\Delta\Delta\Delta$: hoge luchtvochtigheid

Bedenk wel dat het energieverbruik iets toeneemt met de hoogte van de ingestelde luchtvochtigheid.

Als u de onderste wijnklimaatzone voor het langdurig bewaren van wijnflessen met natuurlijke kurken wilt gebruiken, adviseren wij u de gemiddelde luchtvochtigheid $\Delta\Delta$ te selecteren.

Daadwerkelijke luchtvochtigheid opvragen i_{δ}

Afhankelijk van de omgevingstemperatuur en de ingestelde luchtvochtigheid kan het enkele dagen duren tot de gewenste luchtvochtigheid wordt bereikt en weergegeven.

- Raak in het display de temperatuur-aanduiding van de onderste wijnklimaatzone aan.
- Swipe naar links zodat $\delta \dots \Delta$ in het midden verschijnt.
- Tik op i_{δ} .

In het display verschijnt de **daadwerkelijke luchtvochtigheid** die momenteel in de onderste wijnklimaatzone heerst (van gedurende ca. 2 uur wordt de gemiddelde waarde genomen).

- Tik op \checkmark om de weergave te verlaten.

Wijn optimaal bewaren

Wijnen blijven zich afhankelijk van de omgevingsfactoren ontwikkelen. Zo is naast de temperatuur ook de kwaliteit van de lucht doorslaggevend voor de houdbaarheid van de wijn.

Met een constante en op de wijn afgestemde temperatuur, een optimale luchtvochtigheid en een geurvrije omgeving heersen in deze wijnklimaatkast de optimale omstandigheden waaronder uw wijnen kunnen worden bewaard.

Bovendien is met deze wijnklimaatkast (in tegenstelling tot een koelkast) een trillingsvrije omgeving en daarmee een ongestoord rijpingsproces gegarandeerd.

De juiste temperatuur

Wijnen kunnen optimaal bij een temperatuur tussen 6 en 18 °C worden bewaard. Wilt u witte en rode wijnen naast elkaar bewaren, kies dan een temperatuur tussen 12 en 14 °C. Deze temperatuur is geschikt voor witte en rode wijnen. Rode wijnen moeten minstens 2 uur voor het drinken uit de wijnklimaatkast worden gehaald en geopend, zodat de wijn zuurstof krijgt en zijn aroma kan ontwikkelen.

Bij een te hoge bewaartemperatuur (boven de 22 °C) rijpen wijnen te snel, zodat aroma's zich niet verder kunnen ontwikkelen. Bij een te lage bewaartemperatuur (onder de 5 °C) daarentegen kunnen ze niet optimaal rijpen.

Bij warmte zet wijn uit en bij koude trekt wijn samen. Temperatuurschommelingen zijn niet goed voor wijn en verstoren het rijpingsproces. Daarom is het heel belangrijk om ervoor te zorgen dat de temperatuur in het apparaat vrijwel constant blijft.

De temperatuur is afhankelijk van de volgende factoren:

- hoe vaak en hoe lang de deur van het apparaat wordt geopend
- hoeveel wijnflessen er worden bewaard
- hoe warm de wijnflessen zijn die worden bewaard
- hoe hoog of laag de omgevingstemperatuur van de wijnklimaatkast is.

Aanbevolen drinktemperaturen

Wijnsoort	Aanbevolen drinktemperatuur*
Lichte, fruitige rode wijnen:	14 °C tot 16 °C
Zware rode wijnen:	18 °C
Rosé:	8 °C tot 10 °C
Fijne, aromatische witte wijnen:	8 °C tot 12 °C
Zware of zoete witte wijnen:	12 °C tot 14 °C
Sekt, prosecco:	7 °C tot 9 °C
Champagne:	5 °C tot 7 °C

* Bewaar de wijn op een temperatuur die 1 tot 2 °C onder de aanbevolen drinktemperatuur ligt. De wijn wordt namelijk warmer als hij ingeschonken wordt.

Tip: Zware rode wijnen kunnen het beste 2–3 uur voordat ze worden gedronken, openstaan. Ze zuigen zich dan vol met zuurstof en ontwikkelen hun aroma.

Nuttige tips

De luchtvochtigheid

Een hoge luchtvochtigheid is noodzakelijk voor het bewaren van wijnflessen met natuurlijke kurken, zodat de natuurlijke kurk van buitenaf vochtig gehouden wordt. Bij een te lage luchtvochtigheid droogt de kurk van buiten uit en kan de fles niet meer luchtdicht worden gesloten. Als er zuurstof in de fles komt, bederft elke wijn onherroepelijk.

Om ervoor te zorgen dat de natuurlijke kurk in de wijnflessen ook van binnenuit wordt bevochtigd, is het beter om de wijnflessen liggend te bewaren, zodat de natuurlijke kurk, ook als de wijn langer bewaard blijft, goed afsluit.

De luchtkwaliteit

De Active AirClean-filters in de wijnklimaatzones zorgen voor een hoge luchtkwaliteit, doordat ze storende geurtjes binden.

De lucht wordt gefilterd via de Active AirClean-filters, zodat de lucht stof- en reukvrij blijft.

Zo wordt uw wijn steeds beschermd tegen geuroverdracht; geuren kunnen immers via de kurk op de wijn worden overgedragen.

Trillingsvrij bewaren

Trillingen en bewegingen hebben een negatief effect op het rijpingsproces en dus ook op de smaak van de wijn.

De compressor met trillingsdemping in uw wijnklimaatkast zorgt ervoor dat uw wijnflessen zorgvuldig bewaard worden.

Leg gelijksoortige wijnen zoveel mogelijk naast elkaar op hetzelfde flessenrooster. Zo voorkomt u dat u andere flessen moet verplaatsen, wanneer u een bepaalde wijn nodig heeft. Bovendien dient u te vermijden dat u de wijnflessen op het flessenrooster op elkaar stapelt.

Bescherming tegen uv-licht

Ultraviolet licht heeft een negatief effect op het bewaren van wijn. De wijn wordt vroegtijdig oud. Bovendien kunnen er chemische reacties in de wijn ontstaan en kan de smaak van de wijn veranderen.

De glazen deur van uv-bestendig veiligheidsglas beschermt uw wijn tegen schadelijk uv-licht.

Om te voorkomen dat hogere temperaturen of uv-licht een negatief effect hebben op de wijn, gebruiken wij bovendien leds in de binnenverlichting.

Uitleg over de afzonderlijke instellingen

Als u zich in de instellingsmodus  bevindt, worden het deuralarm en andere waarschuwingmeldingen automatisch onderdrukt.

Lichtsterkte van de presenteverlichting instellen

De presenteverlichting kan voor elke afzonderlijke wijnklimaatzone apart in verschillende lichtsterktes worden ingesteld of helemaal worden uitgeschakeld.

- Raak  aan.
- Swipe naar links of rechts totdat  in het midden wordt weergegeven.
- Raak  aan.
- Swipe naar links of rechts totdat de gewenste wijnklimaatzone in het midden wordt weergegeven.
- Raak de gewenste wijnklimaatzone aan.
- Selecteer de gewenste lichtsterkte door de segmentbalk naar links of naar rechts te swipen (stand 1–7).
- Wanneer u de presenteverlichting helemaal wilt uitschakelen, swipet u zover naar links totdat de segmentbalk helemaal uitgaat.
- Bevestig de gewenste instelling door de segmentbalk aan te raken.
- Alternatief: bevestig de gewenste instelling door  aan te raken.
- Om het instellingsniveau te verlaten, raakt u  aan.



Vergrendelingsfunctie / inschakelen

- Raak  aan.

- Swipe naar links of rechts totdat  in het midden wordt weergegeven.

- Raak  aan.

Als de vergrendelingsfunctie ingeschakeld is, brandt  oranje.

- Om het instellingsniveau te verlaten, raakt u  aan.
- Open en sluit de deur. Pas dan is de vergrendelingsfunctie  actief.

Vergrendelingsfunctie / korte tijd deactiveren





- Raak de temperatuuraanduiding aan van de wijnklimaatzone waarvoor u de temperatuur wilt instellen.
- Raak  gedurende ca. 6 seconden aan.

De weergave gaat naar de instelling van de temperatuur.

- Voer nu de gewenste instellingen uit.

Als u de deur van het apparaat opent en sluit, wordt de vergrendelingsfunctie opnieuw ingeschakeld .

Vergrendelingsfunctie / helemaal uitschakelen

- Raak  aan.
- Raak  gedurende ca. 6 seconden aan.
- Swipe naar links of rechts totdat  in het midden wordt weergegeven.
- Raak  aan.



Als de vergrendelingsfunctie uitgeschakeld is, brandt  wit.

- Om het instellingsniveau te verlaten, raakt u  aan.

Instellingen aanpassen

Sabbatmodus inschakelen

Als de sabbatmodus  is ingeschakeld, kunt u de instellingen niet wijzigen.

- Raak  aan.
- Swipe naar links of rechts totdat  in het midden wordt weergegeven.

■ Raak  aan.

 brandt oranje.

- Om het instellingsniveau te verlaten, raakt u  aan.

Als de sabbatmodus  ingeschakeld is, verschijnt dit gedurende ca. 3 seconden in het display.

Daarna dooft het display.

Let erop dat de deur van het apparaat goed gesloten is, omdat optische en akoestische signalen zijn uitgeschakeld.

Sabbatmodus uitschakelen

De functie Sabbathmodus  wordt na ca. 80 uur automatisch uitgeschakeld.

U kunt de functie Sabbathmodus  echter ook eerder uitschakelen.

- Tik op het zwarte display.

In het display verschijnt .

■ Raak  aan.

 brandt oranje.

- Tik opnieuw op het symbool .

Als de sabbatmodus uitgeschakeld is, brandt  wit.

- Om het instellingsniveau te verlaten, raakt u  aan.

Tijdsbestek tot de activering van het deuralarm wijzigen

■ Raak  aan.

■ Swipe naar links of rechts totdat  in het midden wordt weergegeven.

■ Raak  aan.

■ Swipe naar links of rechts totdat het gewenste tijdsbestek tussen 30 seconden en 3 minuten: 30 seconden in het midden wordt weergegeven.

■ Raak ter bevestiging de gewenste instelling aan.

- Om het instellingsniveau te verlaten, raakt u  aan.

Miele@home voor de 1e keer instellen



- Tik op .
- Swipe naar links of rechts totdat @ in het midden wordt weergegeven.
- Tik op @.
- Tik op de gewenste verbindingsmethode (APP of WPS).

Na een succesvolle aanmelding verschijnt in het display .

Als er geen verbinding tot stand kon worden gebracht, verschijnt .

- Start in dit geval het proces opnieuw.
- Tik op  om het instellingenniveau te verlaten.



Wifi-verbinding deactiveren

- Tik op .
- Swipe naar links of rechts totdat @ in het midden wordt weergegeven.
- Tik op @.
- Tik op  om de wifi-verbinding te deactiveren.

In het display verschijnt .

- Tik op  om het instellingenniveau te verlaten.

Wifi-verbinding activeren

- Tik op .
- Swipe naar links of rechts totdat @ in het midden wordt weergegeven.
- Tik op @.
- Tik op  om de wifi-verbinding te activeren.

In het display verschijnt .

- Tik op  om het instellingenniveau te verlaten.

Als de wifi-verbinding actief is, brandt  in het display.

Netwerkconfiguratie resetten

- Tik op .
- Swipe naar links of rechts totdat @ in het midden wordt weergegeven.
- Tik op @.
- Swipe naar rechts totdat  in het midden wordt weergegeven.
- Tik op .
- Tik op .
- Tik op  om het instellingenniveau te verlaten.





Alle instellingen en ingevoerde waarden voor Miele@home worden gereset.

De wifi-verbinding is gedeactiveerd,  dooft in het display.





Reset de netwerkconfiguratie wanneer u de wijnklimaatkast afvoert, verkoopt of een gebruikte wijnklimaatkast gaat gebruiken. Alle persoonlijke gegevens worden van de wijnklimaatkast verwijderd. Bovendien heeft de vorige eigenaar geen toegang meer tot de wijnklimaatkast.

Instellingen aanpassen

Toetssignaal uitschakelen

- Tik op .
 - Swipe naar links of rechts totdat  in het midden wordt weergegeven.
 - Tik op .
- Als het toetssignaal is uitgeschakeld, brandt  wit.
- Tik op  om het instellingsniveau te verlaten.

Toetssignaal inschakelen

- Tik op .
 - Swipe naar links of rechts totdat  in het midden wordt weergegeven.
 - Tik op .
- Als het toetssignaal is ingeschakeld, brandt  oranje.
- Tik op  om het instellingsniveau te verlaten.

Volume van de waarschuwings- en geluidssignalen / wijzigen





- Raak  aan.
- Swipe naar links of rechts totdat  in het midden wordt weergegeven.
- Raak  aan.
- Selecteer het gewenste volume door de segmentbalk naar links of naar rechts te swipen (niveau 1–7).
- Als u de waarschuwings- en geluidssignalen helemaal wilt uitschakelen, swipet u net zover naar links tot de segmentbalk helemaal uitgaat.
- Bevestig de gewenste instelling door de segmentbalk aan te raken.

Als de waarschuwings- en geluidssignalen uitgeschakeld zijn, verschijnt  wit.

Als de waarschuwings- en geluidssignalen ingeschakeld zijn, verschijnt  oranje.

- Om het instellingsniveau te verlaten, raakt u  aan.

Lichtsterkte display wijzigen

- Raak  aan.
- Swipe naar links of rechts totdat  in het midden wordt weergegeven.
- Raak  aan.
- Selecteer de gewenste lichtsterkte door de segmentbalk naar links of naar rechts te swipen (stand 1–7).
- Bevestig de gewenste instelling door de segmentbalk aan te raken.
- Om het instellingsniveau te verlaten, raakt u  aan.





Temperatuureenheid °C/°F wijzigen

- Raak  aan.
- Swipe naar links of rechts totdat °C of °F in het midden wordt weergegeven.
- Tik op °C of °F, om de temperatuureenheid te wijzigen.

°C of °F verschijnt.



- Om het instellingsniveau te verlaten, raak  aan.

Demo-functie uitschakelen

- Tik op .
- Tik op .
- Swipe naar links of rechts totdat  in het midden wordt weergegeven.
- Tik op .

Nadat de demo-functie  uitgeschakeld is, wordt de wijnklimaatkast uitgeschakeld en moet deze opnieuw worden ingeschakeld.

Instellingen naar de fabrieksinstellingen resetten



- Raak  aan.
- Swipe naar links of rechts totdat  in het midden wordt weergegeven.
- Raak  aan.

In het display verschijnt .

- Raak  aan.

De wijnklimaatkast wordt uitgeschakeld en moet opnieuw worden ingeschakeld.

Weergave Active AirClean-filter activeren

- Tik op .
- Swipe naar links of rechts totdat  in het midden wordt weergegeven.
- Tik op .

Als de weergave van het Actieve AirClean-filter geactiveerd is, brandt  oranje.

- Tik op  om het instellingenniveau te verlaten.

Reiniging en onderhoud

Het typeplaatje in de binnenruimte van de wijnklimaatkast mag niet worden verwijderd. De gegevens zijn nodig in geval van storing.

Zorg ervoor dat er geen water komt in de elektronische besturing of de verlichting.

 Gevaar voor beschadiging door binnendringend vocht.

De stoom van een stoomreiniger kan kunststof en elektrische onderdelen beschadigen.

Gebruik geen stoomreiniger om de wijnklimaatkast te reinigen.

 Gezondheidsrisico's door vastgekoekte vervuiling.

Vervuiling (bijv. etens- of drankresten) die van buitenaf in de wijnklimaatkast terechtkomt, kan op een hogere temperatuur en bij een hogere luchtvochtigheid het ontstaan van schimmel in de kast bevorderen.

Leg alleen schone wijnflessen en schone accessoires in de wijnklimaatkast.

- schurende reinigingsmiddelen (bijv. schuurpoeder, vloeibaar schuurmiddel, poetsstenen)
- oplosmiddelhoudende reinigingsmiddelen
- reinigingsmiddelen voor roestvrij staal
- reinigingsmiddelen voor vaatwassers
- ovensprays
- reinigingsmiddelen voor keramische kookplaten (uitzondering voor het reinigen van het glazen front)
- glasreiniger (uitzondering voor het reinigen van het glazen front: licht alcoholhoudende glasreiniger zonder additieven zoals citrus of iets dergelijks)
- schurende harde sponsjes en borstels (bijv. schuursponsjes)
- vlekensponsjes
- scherpe metalen schrapers

Wij adviseren om een schoon spondoekje, lauw water en wat afwasmiddel te gebruiken.

Opmerkingen over het reinigingsmiddel

Gebruik in de binnenruimte van de wijnklimaatkast alleen reinigings- en onderhoudsmiddelen die geen risico vormen voor levensmiddelen.

Om beschadigingen aan de oppervlakken te voorkomen, gebruikt u bij de reiniging **geen**

- soda-, ammoniak-, zuur- of chloridehoudende reinigingsmiddelen
- kalkoplossende reinigingsmiddelen

Wijnklimaatkast op de reiniging voorbereiden

- Schakel de wijnklimaatkast uit.
⏻ verschijnt in het display. De koeling is uitgeschakeld.
- Neem de flessen wijn uit de wijnklimaatkast en bewaar deze op een koele plaats.
- Verwijder voor de reiniging indien gewenst alle uitneembare onderdelen (zie hoofdstuk “Introductie”, paragraaf “De binnenruimte indelen”).
- Verwijder voor het reinigen van de flessenroosters de lijsten (NoteBoards).

De binnenruimte reinigen

Reinig de wijnklimaatkast regelmatig, maar minstens een keer per maand.

Als vervuilingen langer inwerken, kunt u ze soms niet meer verwijderen. De oppervlakken kunnen verkleuren of veranderen. Verwijder verontreinigingen bij voorkeur meteen.

- Reinig de binnenruimte met een schoon sponsdoekje, lauw water en wat afwasmiddel.
- Was alle onderdelen met de hand af, niet in de vaatwasser.
- Reinig alle **houten** onderdelen met een iets vochtige doek. Deze onderdelen mogen **niet** nat worden.

 Gevaar voor beschadiging door ongeschikte reinigingsmiddelen. Als u de lijsten (NoteBoards) reinigt met een reinigingsmiddel, kan de afwerking ervan beschadigd raken. Reinig de NoteBoards uitsluitend met helder water.

- Neem alles na de reiniging met schoon water af en droog het met een schoonmaakdoekje.
- Laat de deur van de wijnklimaatkast nog even openstaan om de wijnklimaatkast voldoende te luchten en geurtjes te voorkomen.

Reiniging en onderhoud

Active AirClean-filters (anti-geurfilter) vervangen

Nieuwe Active AirClean-filters kunt u bij de Miele service, bij de vakhandelaar of via onze website verkrijgen.

De Active AirClean-filters bevinden zich achter de NoteBoards (lijsten) tussen de wijnklimaatzones.

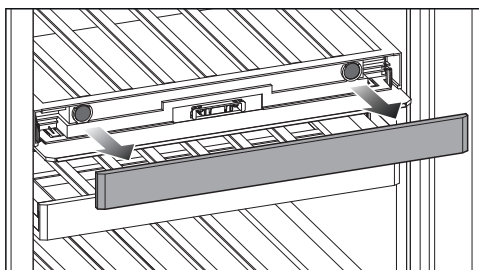

- Trek het NoteBoard eraf.

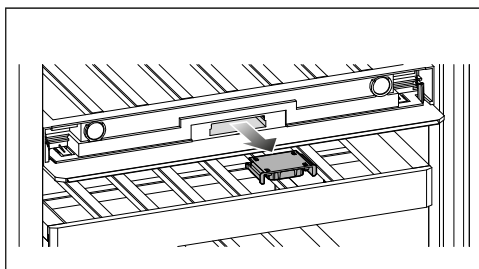

- Trek de filterhouder eruit.

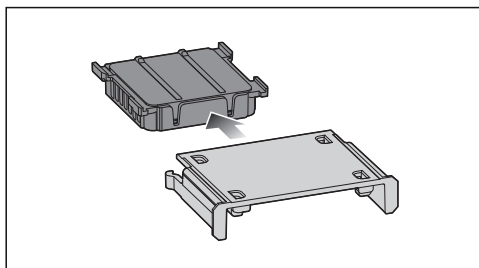

- Trek het gebruikte Active AirClean-filter eruit.
- Gooi het gebruikte Active AirClean-filter bij het huisvuil.

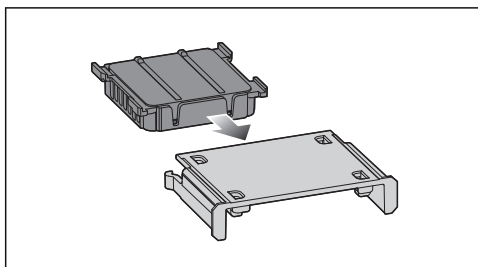

- Plaats het nieuwe Active AirClean-filter in de filterhouder.

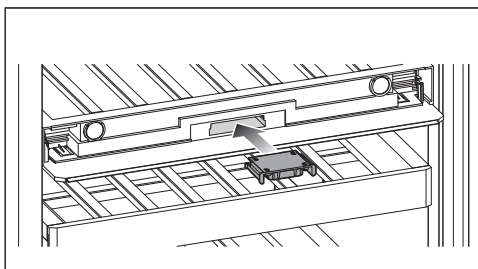

- Plaats de filterhouder met het nieuwe Active AirClean-filter.

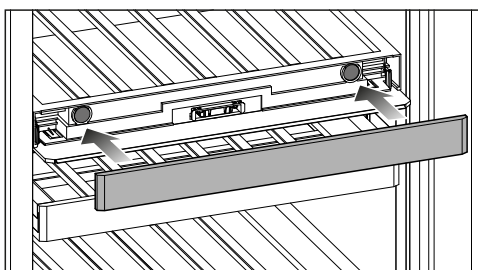

- Plaats het NoteBoard.

Vervanging van het Active AirClean-filter bevestigen

- Raak in het display het symbool  aan.
- verdwijnt uit het display en de tijdteller wordt gereset.

Front en zijkanten reinigen

Als verontreinigingen te lang inwerken, kunt u ze soms niet meer verwijderen. De oppervlakken kunnen verkleuren of veranderen.

U kunt vuil op het front en op de zijwanden het beste direct verwijderen.

Alle oppervlakken zijn gevoelig voor krassen en kunnen verkleuren of veranderen, wanneer ze in contact komen met ongeschikte reinigingsmiddelen.

Lees de informatie in de paragraaf "Opmerkingen over het reinigingsmiddel" aan het begin van dit hoofdstuk.

- Reinig de oppervlakken met een schoon sponsdoekje, afwasmiddel en warm water. U kunt voor het reinigen ook een schoon, vochtig microvezel-doekje zonder reinigingsmiddel gebruiken.
- Neem de oppervlakken met schoon water af en droog alles met een zachte doek na.
- Reinig de deur met een glasreiniger.

Deurdichting reinigen



Pas op voor beschadiging door verkeerde reiniging.

De deurdichting kan poreus worden als deze met olie of vet wordt behandeld.

Behandel de deurdichting niet met olie of vet.

- Reinig de deurdichting regelmatig alleen met helder water en wrijf de deurdichting daarna met een doek grondig droog.

Ventilatieopeningen reinigen

Stof op de onderdelen verhoogt het energieverbruik.

- Reinig de ventilatieopeningen regelmatig met een borsteltje of een stofzuiger (gebruik daarvoor bijv. de reliëfborstel voor Miele stofzuigers).

Na het reinigen

- Plaats alle onderdelen weer terug in de wijnklimaatkast.
- Schakel de wijnklimaatkast in.
- Leg de flessen wijn in de wijnklimaatkast en sluit de deur van het apparaat.

Automatisch ontdooien

De wijnklimaatkast wordt automatisch ontdooid.



Problemen oplossen

De meeste storingen en problemen die bij dagelijks gebruik kunnen optreden, kunt u zelf verhelpen. U bespaart daarmee niet alleen tijd, maar ook kosten, omdat u Miele niet hoeft in te schakelen.

Op www.miele.com/service vindt u informatie over hoe u zelf storingen kunt verhelpen.

De volgende tabellen helpen u de oorzaken van een probleem te achterhalen en het probleem te verhelpen.

Open de deur van de wijnklimaatkast als het enigszins mogelijk is niet om de storing te verhelpen. Op deze manier houdt u het koudeverlies zo gering mogelijk.





Probleem	Oorzaak en oplossing
De wijnklimaatkast koelt niet en de binnenverlichting werkt niet wanneer de deur van het apparaat open is.	De wijnklimaatkast is niet ingeschakeld, in het display brandt  .
	■ Schakel de wijnklimaatkast in.
	De stekker zit niet goed in het stopcontact. ■ Steek de stekker in het stopcontact. Als de wijnklimaatkast uitgeschakeld is, verschijnt  in het display.
	De zekering van de huisinstallatie is geactiveerd. De wijnklimaatkast, de huisinstallatie of een ander apparaat kan defect zijn. ■ Neem contact op met een elektricien of met Miele Service.

Probleem	Oorzaak en oplossing
<p>De compressor slaat steeds vaker en voor steeds langere tijd aan; de temperatuur in de wijnklimaatkast daalt.</p>	<p>De ventilatieopeningen zijn geblokkeerd of er zit veel stof in.</p> <ul style="list-style-type: none"> ■ Dek de ventilatieopeningen niet af. ■ Reinig de ventilatieopeningen regelmatig door stof te verwijderen.
	<p>De deur van het apparaat is vaak geopend. Of er zijn grote hoeveelheden wijnflessen in het apparaat gelegd.</p> <ul style="list-style-type: none"> ■ Open de deur alleen indien nodig en zo kort mogelijk. <p>Na een tijdje wordt automatisch weer de juiste temperatuur bereikt.</p>
	<p>De deur is niet goed gesloten.</p> <ul style="list-style-type: none"> ■ Sluit de deur van het apparaat. <p>Na een tijdje wordt automatisch weer de juiste temperatuur bereikt.</p>
	<p>De omgevingstemperatuur is te hoog. Hoe hoger de omgevingstemperatuur is, des te langer is de compressor in werking.</p> <ul style="list-style-type: none"> ■ Volg de aanwijzingen in het hoofdstuk “Installeren”, paragraaf “Plaats van opstelling”.
	<p>Er is een te lage temperatuur in de wijnklimaatkast ingesteld.</p> <ul style="list-style-type: none"> ■ Corrigeer de temperatuurinstelling.
	<p>De compressor slaat steeds minder vaak en steeds korter aan; de temperatuur in de wijnklimaatkast stijgt.</p>
<p>In de wijnklimaatkast vormt zich condenswater. Het kan zijn dat de deur van het apparaat niet goed sluit.</p>	<p>De deurdichting is uit de groef gegleden.</p> <ul style="list-style-type: none"> ■ Controleer of de deurdichting goed in de groef zit.
	<p>De deurdichting is beschadigd.</p> <ul style="list-style-type: none"> ■ Controleer of de deurdichting beschadigd is.
<p>De deurdichting is beschadigd of moet vervangen worden.</p>	<p>De deurdichting kan zonder gereedschap vervangen worden.</p> <ul style="list-style-type: none"> ■ Vervang de deurdichting. Deze is verkrijgbaar bij Miele Nederland of bij de vakhandel.

Problemen oplossen













Algemene problemen

















Probleem	Oorzaak en oplossing
De gewenste luchtvochtigheid in de onderste wijnklimaatzone wordt niet ingesteld.	Het display toont wijzigingen van de daadwerkelijke luchtvochtigheid in de wijnklimaatkast met vertraging. ■ Controleer de luchtvochtigheid nog eens op een later moment.
	De omgevingstemperatuur is te hoog of te laag. ■ Zorg voor een omgevingstemperatuur van 19 tot 28 °C.
	De temperatuur in de onderste wijnklimaatzone is te hoog ingesteld. ■ Stel in de onderste wijnklimaatzone een temperatuur in van max. 10 °C.
	De luchtvochtigheid van de omgeving is te laag. ■ Bij een zeer lage luchtvochtigheid van de omgeving kan onder bepaalde omstandigheden geen hoge luchtvochtigheid in de wijnklimaatkast worden behaald.
	De luchtvochtigheid in de wijnklimaatkast is in principe afhankelijk van hoe vaak en hoe lang de deur geopend wordt, van de temperatuur en luchtvochtigheid van de omgeving, van de belading en van de instellingen op het apparaat.
De staafjes op de flessenroosters trekken krom.	Hout heeft als eigenschap dat het door de opname van vocht of door uitdroging van volume kan veranderen. Een verhoogde luchtvochtigheid in de wijnklimaatkast kan ertoe leiden dat houten onderdelen “werken”. Zo kunnen houten onderdelen onder bepaalde omstandigheden kromtrekken en kunnen er scheuren ontstaan. Noesten en nerven behoren tot de karakteristieke kenmerken van hout.
Op de etiketten van de flessen vormt zich schimmel.	Er zijn etikettenlijmen die schimmel op de etiketten kunnen veroorzaken. ■ Verwijder de schimmel en zorg ervoor dat er geen resten achterblijven. Reinig de flessen en verwijder eventuele lijmresten.
Er ontstaat een witte aanslag op de kurken van de flessen	De kurken zijn door het contact met de lucht geoxideerd. ■ Veeg de aanslag met een droge doek af. De aanslag heeft geen invloed op de kwaliteit van de wijn.

Probleem	Oorzaak en oplossing
Er klinkt geen geluidssignaal, hoewel de deur van het apparaat al een tijdje openstaat.	<p>Dit is geen storing. Het geluidssignaal in de instellingsmodus is uitgeschakeld. Als u het akoestische alarm weer wilt inschakelen:</p> <ul style="list-style-type: none">■ Raak  aan.■ Swipe naar links of rechts totdat  in het midden wordt weergegeven.■ Raak  aan.■ Selecteer het gewenste volume door de segmentbalk naar rechts te swipen.■ Bevestig de gewenste instelling door de segmentbalk aan te raken. <p>Als de waarschuwings- en geluidsignalen ingeschakeld zijn, verschijnt  orange.</p>







Problemen oplossen

Meldingen in het display

Melding	Oorzaak en oplossing
In het display brandt  . De wijnklimaatkast koelt niet, maar deze kan wel gewoon worden bediend en de binnenverlichting functioneert.	<p>De demo-functie is ingeschakeld.</p> <ul style="list-style-type: none">■ Tik op .■ Tik op .■ Swipe naar links of rechts totdat  in het midden wordt weergegeven.■ Tik op . <p>Nadat de demo-functie  uitgeschakeld is, wordt de wijnklimaatkast uitgeschakeld en moet deze opnieuw worden ingeschakeld.</p>
Er verschijnt niets in het display. Het display is zwart.	<p>De sabbatmodus  is ingeschakeld: de binnenverlichting is uitgeschakeld en de wijnklimaatkast koelt.</p> <ul style="list-style-type: none">■ Tik op het zwarte display. <p>In het display verschijnt .</p> <ul style="list-style-type: none">■ Raak  aan. <p> brandt oranje.</p> <ul style="list-style-type: none">■ Tik opnieuw op het symbool . <p>Als de sabbatmodus uitgeschakeld is, brandt het symbool  wit.</p> <hr/> <p>Het display is niet correct op de wijnklimaatkast aangesloten.</p> <ul style="list-style-type: none">■ Is het wijzigen van de draairichting correct uitgevoerd? Controleer achteraf nog eens de stekkerverbinding tussen wijnklimaatkast en display (zie meegeleverde montagehandleiding). <hr/> <p>De energiebesparende functie is ingeschakeld: als het display enige tijd niet wordt aangeraakt, gaat het display naar de energiebesparende functie en wordt donker.</p>
In het display brandt  , de wijnklimaatkast kan niet worden bediend.	<p>De vergrendelingsfunctie is ingeschakeld.</p> <ul style="list-style-type: none">■ Ontgrendel de wijnklimaatkast kort of schakel de vergrendelingsfunctie helemaal uit (zie het hoofdstuk “Instellingen aanpassen”).

Melding	Oorzaak en oplossing
In het display is  verlicht. Ook klinkt er een geluidssignaal.	<p>De weergave van het Active AirClean-filter  herinnert u eraan dat het Active AirClean-filter moet worden vervangen.</p> <ul style="list-style-type: none"> ■ Vervang het Active AirClean-filter (zie het hoofdstuk “Reiniging en onderhoud”, paragraaf “Active AirClean-filter vervangen”). Bevestig de vervanging van het ActiveAirClean-filter door het symbool  in het display aan te raken. <p> verdwijnt uit het display.</p>
In het display brandt   geel, er klinkt een geluidssignaal en de binnenverlichting knippert.	<p>Het deuralarm is geactiveerd.</p> <ul style="list-style-type: none"> ■ Raak   aan. <p>Het geluidssignaal stopt,   dooft en de binnenverlichting brandt weer constant.</p>
In een wijnklimaatzone brandt   rood en er klinkt een geluidssignaal.	<p>Het temperatuuralarm is geactiveerd. De temperatuur in de desbetreffende wijnklimaatzone is te hoog of te laag vergeleken met de ingestelde temperatuur.</p> <ul style="list-style-type: none"> ■ Raak   aan. <p>  dooft en het geluidssignaal stopt.</p> <p>In de temperatuuraanduiding van de betreffende wijnklimaatzone wordt knipperend ca. 1 minuut de hoogste temperatuur weergegeven die tot dat moment in de wijnklimaatzone heerste. Daarna verschijnt in de temperatuuraanduiding de actuele temperatuur in de wijnklimaatzone.</p> <p>U kunt de knipperende temperatuuraanduiding al eerder verlaten:</p> <ul style="list-style-type: none"> ■ Raak de temperatuuraanduiding van de wijnklimaatzone aan. <p>De aangegeven hoogste temperatuur verdwijnt van het display. Daarna verschijnt in de temperatuuraanduiding weer de actuele temperatuur van de wijnklimaatzone.</p> <ul style="list-style-type: none"> ■ Hef de alarmtoestand op.

Problemen oplossen

Melding	Oorzaak en oplossing
<p>In het display is  rood verlicht. Ook klinkt er een geluidssignaal.</p>	<p>Er wordt een stroomstoring aangegeven: de temperatuur in de wijnklimaatkast is in de laatste dagen of uren door een stroomuitval of stroomonderbreking tussentijds te veel gestegen.</p> <ul style="list-style-type: none"> ■ Raak  aan. <p> dooft en het geluidssignaal stopt.</p> <p>In de temperatuuraanduiding verschijnt knipperend ca. 1 minuut de hoogste temperatuur die tot dat moment in de wijnklimaatkast heerste. Daarna verschijnt in de temperatuuraanduiding de actuele temperatuur.</p> <p>U kunt de knipperende temperatuuraanduiding al eerder verlaten:</p> <ul style="list-style-type: none"> ■ Raak de temperatuuraanduiding aan. <p>De weergegeven hoogste temperatuur wordt gewist. Daarna verschijnt in de temperatuuraanduiding weer de actuele temperatuur. De wijnklimaatkast gaat vervolgens verder met de temperatuur die het laatst is ingesteld.</p> <ul style="list-style-type: none"> ■ Hef de alarmtoestand op.
<p>In het display brandt  rood, soms verschijnt een storingscode F met cijfers. Bovendien klinkt er een zoemer.</p>	<p>Er is sprake van een storing.</p> <ul style="list-style-type: none"> ■ Schakel het waarschuwingssignaal uit door in het display op  te tikken. ■ Neem contact op met Miele. <p>Om de storing te melden, moet u naast de storingscode ook de typeaanduiding van de wijnklimaatkast en het serienummer weten. Deze informatie kunt u direct laten weergeven:</p> <ul style="list-style-type: none"> ■ Raak daarvoor in het display  aan. <p>De noodzakelijke gegevens verschijnen in het display. Als u bevestigt met , verlaat u het informatiedisplay en verschijnt de storingscode opnieuw.</p> <p>U kunt de wijnklimaatkast ook direct vanuit de foutmelding uitschakelen.</p> <hr/> <p>Er verschijnt een storing van het apparaat: deze heeft altijd voorrang en breekt iedere instelling direct af die u op dat moment uitvoert.</p> <p>Een storing in het apparaat gaat vóór een deur- en/of temperatuuralarm.</p>

Binnenverlichting

 Gevaar voor elektrische schok door blootliggende onderdelen, waarop spanning staat.









Wanneer u de afdekplaat voor de verlichting verwijdert, kunt u in aanraking komen met onderdelen, waarop spanning staat.

Verwijder de afdekplaat voor de verlichting niet. Laat de led-verlichting alleen door de technici van Miele repareren en vervangen.

 Pas op voor letsel door led-verlichting.

Deze verlichting komt overeen met risicogroep RG 2. Als de afdekplaat defect is, kan dat oogletsel veroorzaken.

Kijk niet direct van dichtbij met optische instrumenten (een loep of iets dergelijks) in de verlichting als de afdekplaat voor de verlichting defect is.

Probleem	Oorzaak en oplossing
De binnenverlichting werkt niet.	De wijnklimaatkast is niet ingeschakeld. ■ Schakel de wijnklimaatkast in.
	De sabbatmodus  is ingeschakeld: het display is zwart en de wijnklimaatkast koelt. ■ Tik op het zwarte display. In het display verschijnt  . ■ Raak  aan.  brandt oranje. ■ Tik opnieuw op het symbool  . Als de sabbatmodus uitgeschakeld is, brandt  wit.
	Wanneer de deur geopend wordt, gaat de binnenverlichting na ongeveer 15 minuten automatisch uit in verband met gevaar voor oververhitting. Is dit niet het geval, dan is er sprake van een storing. ■ Neem contact op met de service.
De binnenverlichting brandt ook als de deur gesloten is.	Dit is geen storing. De presenteerverlichting is ingeschakeld. ■ Raak de sensortoets Presenteerverlichting  in het display aan om de presenteerverlichting uit te schakelen. De sensortoets  brandt niet meer oranje.
De binnenverlichting knippert.	Dit is geen storing. Het deuralarm werd geactiveerd en samen met het waarschuwingssignaal knippert ook de binnenverlichting.

Problemen oplossen

Oorzaken van geluiden

De wijnklimaatkast veroorzaakt tijdens het gebruik verschillende geluiden. Bij een laag koelvermogen werkt de wijnklimaatkast energiebesparend, maar langer. Het volume ligt lager. Op een hoog koelvermogen worden levensmiddelen sneller gekoeld. Het volume ligt hoger.

Normale geluiden	Waardoor worden ze veroorzaakt?
Blazen, sissen	Het koelmiddel wordt in het koelcircuit gespoten.
Borrelen, gorgelen, klot-sen	Het koelmiddel stroomt door de leidingen.
Brommen	De wijnklimaatkast koelt.
Klikken	De thermostaat schakelt de compressor in of uit.
Brommen, suizen	De ventilator draait.
Kraken	Het materiaal in de wijnklimaatkast zet uit.
Rammelen	De ventielen of kleppen zijn actief.
Slurpen (wijnklimaat-kasten met deurdranger)	De deur van het apparaat met deurdranger wordt geopend of gesloten.

Houd er rekening mee dat compressor- en stromingsgeluiden in het koelcircuit niet te vermijden zijn.

Problemen oplossen

Geluiden	Oorzaak en oplossing
Trillende, klapperende, kletterende geluiden	De wijnklimaatkast staat niet recht. Stel de wijnklimaatkast met behulp van een waterpas. Gebruik daarvoor de stelvoeten onder de wijnklimaatkast.
	De wijnklimaatkast komt tegen andere meubels of apparaten aan. Verplaats de wijnklimaatkast.
	De flessenroosters of metalen plateaus wiebelen of klemmen. Controleer de uitneembare onderdelen en plaats ze opnieuw in het apparaat.
	Flessen of potten komen tegen elkaar aan. Zorg dat flessen of potten niet tegen elkaar aan staan.
	De houder voor de transportkabel (afhankelijk van het model) zit nog op de achterwand van het apparaat. Verwijder de houder voor de transportkabel.

Service

Op www.miele.com/service vindt u informatie over hoe u zelf storingen kunt verhelpen en over Miele onderdelen.

Contact bij storingen

Voor storingen die u niet zelf kunt verhelpen, waarschuwt u uw Miele vakhandelaar of Miele.

Een bezoek van een technicus kunt u online op www.miele.com/service boeken.

De contactgegevens van de Miele Service vindt u achteraan in dit document.

Miele heeft de typeaanduiding en het serienummer nodig (Fabr./SN/Nr.). Beide gegevens vindt u op het typeplaatje in de binnenruimte van het koelapparaat of, afhankelijk van het model, in de instellingsmodus bij informatie **i**.

EPREL-databank

Sinds 1 maart 2021 kunt u de informatie over energielabeling en de eisen inzake ecologisch ontwerp in de Europese productendatabank (EPREL) terugvinden. Via de volgende link <https://eprel.ec.europa.eu/> vindt u de productendatabank. Hier wordt u gevraagd om de typeaanduiding in te voeren.

De typeaanduiding vindt u op het typeplaatje in de binnenruimte van het koelapparaat of, afhankelijk van het model, in de instellingsmodus bij informatie **i**.

Miele			
XXXXXX	Nr. XX/XXXXXXXXX.		
WINETEMPERATURSCHRANK-INTERKOMMUNIKATIONSMODELL MULTI-TEMPERATURE WINE STORAGE CABINET-INTERFAVORISOP ARMOIRE DE MISE EN TEMP. DES VINS/MOD. ENCASTRABLE SOUS PLAN ARMOIRE P. ACCORDION/COMATO. VINO/SKLODEN/POTRUBA/SJ ENKIMERA ВИННИЙ ТЕМПЕРАТУРНИЙ ШКАФ			
Klasse/Class Classe/Clase SN-ST	Ap-Typ/AP-Type AP-Type/AP-Tipo	Bruttinhalt/Gross Capacity Volume Brut/Capacità Bruta XXXX l	Gefriervermögen/Freezing Capacity Pouvoir de Congel/Capac. Congeladora
Netinhalt Net Capacity Volume Utile Capac. Util	Ges / K / F / G / WINE / CHILL Tot / R / F / / WINE / CHILL Tot / R / F / C / WINE / CHILL Tot / F / C / / WINE / CHILL		R600a: XXg

Garantie

De garantietermijn voor dit apparaat bedraagt 2 jaar.

Voor meer informatie zie de bijgevoegde garantievoorwaarden.

Universeel microvezeldoekje

Het microvezeldoekje is handig bij het verwijderen van vingerafdrukken en ander licht vuil op roestvrijstalen fronten, panelen, ramen, meubels enz.

MicroCloth-kit

De MicroCloth kit bestaat uit een universeel doekje, een glasreinigingsdoekje en een hoogglansdoekje.

De doekjes zijn heel sterk. Door de zeer fijne microvezels hebben de doekjes een grote reinigingscapaciteit.

MicroCloth HyClean

De MicroCloth HyClean is een anti-bacteriële universele doek die bijzonder scheur- en slijtvast is. De doek kan droog of vochtig, met of zonder reinigingsmiddel worden gebruikt.

Active AirClean-filters

De Active AirClean-filters tussen de wijnklimaatzones zorgen voor een optimale luchtverversing en dus voor een hoge luchtkwaliteit.

Bij te bestellen accessoires kunt u in de Miele webshop bestellen. De producten zijn ook verkrijgbaar bij Miele (zie achter in deze gebruiksaanwijzing) en bij uw Miele vakhandelaar.

Installeren

Plaats van opstelling

 Beschadigingsgevaar door hoge luchtvochtigheid.

Bij hoge luchtvochtigheid kan zich condens op de buitenkant van de wijnklimaatkast vormen.

Dit condenswater kan corrosie veroorzaken.

Plaats de wijnklimaatkast in een droge en/of geklimatiseerde ruimte met voldoende ventilatie.

Controleer na het plaatsen of de deur van het apparaat goed sluit en of de lucht ongehinderd kan worden toegevoerd en afgevoerd.

 Pas op voor brand en beschadiging door apparaten die warmte afgeven.

Apparaten die warmte afgeven, kunnen in brand vliegen en brand in de wijnklimaatkast veroorzaken.

Zet apparaten die warmte afgeven, zoals mini-ovens, dubbele kookplaten of broodroosters, niet op de wijnklimaatkast.

 Pas op voor brand en beschadiging door open vuur.

Door open vuur kan de wijnklimaatkast vlam vatten.

Houd open vuur, zoals een kaars, uit de buurt van de wijnklimaatkast.

Kies een droge ruimte uit waar goed kan worden geventileerd.

Denk er bij de keuze van de plaats van opstelling aan dat het energieverbruik van de wijnklimaatkast stijgt als u het apparaat dicht bij een verwarming, een fornuis of een andere warmtebron plaatst.

Vermijd directe blootstelling aan zonlicht.

Hoe hoger de omgevingstemperatuur, des te langer zal de compressor in werking zijn en des te hoger is het energieverbruik.

Let bij het plaatsen van de wijnklimaatkast bovendien op het volgende:

- Het stopcontact mag zich niet achter het apparaat bevinden en dient in geval van nood gemakkelijk toegankelijk te zijn.
- De stekker en de aansluitkabel mogen niet tegen de achterkant van de wijnklimaatkast aan komen, omdat deze door trillingen van de wijnklimaatkast beschadigd kunnen raken.
- Ook andere apparaten mogen niet op de stopcontacten aan de achterkant van het apparaat worden aangesloten.
- Let er bij het opstellen van de wijnklimaatkast op dat de aansluitkabel niet bekneld of beschadigd raakt.
- Plaats en gebruik verdeelstekkers of verdeelblokken alsmede andere elektronische apparaten (bijv. trafo's voor halogeenverlichting) niet aan de achterkant van het apparaat.
- De vloer waar het apparaat op wordt geplaatst, dient horizontaal en vlak te zijn en moet dezelfde hoogte hebben als de omringende vloer.

Klimaatklasse

De wijnklimaatkast is vervaardigd voor een bepaalde klimaatklasse (omgevingstemperatuurbereik) waar de kamertemperatuur niet boven of onder mag liggen. De klimaatklasse is te vinden op het typeplaatje aan de binnenkant van de wijnklimaatkast.

Klimaatklasse	Omgevingstemperatuur
SN	10 tot 32 °C
N	16 tot 32 °C
ST	16 tot 38 °C
T	16 tot 43 °C
SN-ST	10 tot 38 °C
SN-T	10 tot 43 °C

Als de omgevingstemperatuur lager is, staat de compressor langer stil. De wijnklimaatkast kan de vereiste temperatuur dan onder bepaalde omstandigheden niet in stand houden.

Ventilatie-eisen



Pas op voor brand en beschadiging door onvoldoende ventilatie. Als de wijnklimaatkast niet voldoende wordt geventileerd, slaat de compressor steeds vaker en voor steeds langere tijd aan. Daardoor stijgen het energieverbruik en de temperatuur van de compressor. Deze kan beschadigd raken.

Zorg voor voldoende ventilatie voor de wijnklimaatkast.

Houd dus beslist de aangegeven afmetingen voor de ventilatie-openingen aan.

De ventilatie-openingen mogen niet worden afgedekt of geblokkeerd.

Bovendien moeten ze regelmatig stofvrij worden gemaakt.

De lucht aan de achterzijde van de wijnklimaatkast warmt op. Daarom moet een probleemloze luchtstroom worden gegarandeerd (zie paragraaf "Afmetingen van het apparaat").

Installeren

Plaatsing van meerdere wijnklimaatkasten/koelapparaten

⚠ Pas op voor beschadiging door condens op de buitenwanden van de koelapparaten.

Bij een hoge luchtvochtigheid kan zich condens vormen tussen de buitenwanden van de wijnklimaatkasten. Dat kan corrosie veroorzaken.

Plaats een wijnklimaatkast in principe **nooit direct** naast andere wijnklimaatkasten.

Houd een afstand van ten minste 70 mm aan tussen de wijnklimaatkasten/koelapparaten.

Draairichting van deur veranderen

De deur van de wijnklimaatkast is standaard rechtsscharnierend. Als de deur linksscharnierend moet zijn, verander dan de draairichting (zie meegeleverde montagehandleiding).

Tip: De deur van het apparaat en uw vloer moeten tegen beschadigingen worden beschermd. Leg daarvoor een geschikte onderlegger op de vloer vóór de wijnklimaatkast.

⚠ Gevaar voor letsel en schade door onderdelen die stroom geleiden. Als de draairichting gewijzigd wordt, komt u in aanraking met onderdelen die stroom geleiden.

Trek de stekker uit het stopcontact voordat u de draairichting wijzigt.

⚠ Gevaar voor letsel en schade door een hoog deurgewicht.

Als de draairichting door één persoon wordt gewijzigd, is er een verhoogd risico op letsel of beschadiging.

Laat iemand u helpen bij het veranderen van de draairichting.

De meegeleverde wandafstandhouders monteren

Gebruik de wandafstandhouders om het opgegeven energieverbruik te bereiken en condensvorming bij een hoge omgevingstemperatuur te voorkomen. Door de gemonteerde wandafstandhouders neemt de diepte van de wijnklimaatkast met ca. 15 mm toe.

Wanneer de wandafstandhouders niet worden gebruikt, heeft het ontbreken ervan geen invloed op de werking van de wijnklimaatkast. Het energieverbruik neemt dan wel iets toe.

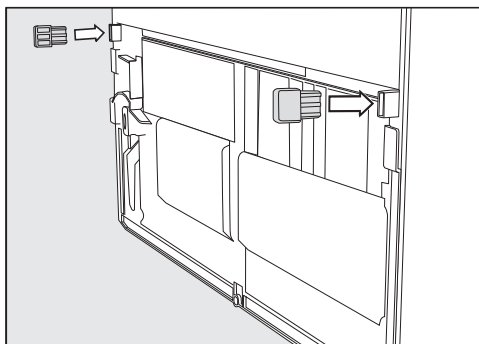

- Monteer de wandafstandhouders op de achterkant van de wijnklimaatkast links- en rechtsonder.

Wijnklimaatkast plaatsen

 Pas op voor letsel en beschadiging doordat de wijnklimaatkast kantelt.

Indien de wijnklimaatkast door één persoon wordt geplaatst, bestaat er een verhoogd risico op letsel of beschadiging.

Vraag iemand anders u te helpen bij het plaatsen van de wijnklimaatkast.

 Gevaar voor schade en letsel door openslaande deur.

De deur van het apparaat kan tegen de muur aan slaan en daardoor beschadigd raken. Bij een glazen deur kan het beschadigde glas tot letsel leiden.

Bescherm de deur van het apparaat met vilt doppen op de muur.

 Pas op voor beschadiging van de vloer.

Als u de wijnklimaatkast verplaatst, kan dit leiden tot beschadigingen aan de vloer.

Verplaats de wijnklimaatkast voorzichtig op kwetsbare vloeren.

De grepen bovenaan en de wieltjes onderaan op de achterkant van het apparaat maken de opstelling van de wijnklimaatkast gemakkelijker.

Tip: Plaats de wijnklimaatkast alleen als deze leeg is.

- Zet de wijnklimaatkast nu al zo dicht mogelijk bij de plaats van opstelling.
- Sluit de wijnklimaatkast op het elektriciteitsnet aan zoals wordt beschreven in het hoofdstuk “Installeren”, paragraaf “Elektrische aansluiting”.

- Schuif de wijnklimaatkast voorzichtig op de geplande plaats van opstelling.
- Heeft de wijnklimaatkast geen wandafstandhouders, zet het apparaat dan met de achterkant direct tegen de muur. Heeft het apparaat wel wandafstandhouders, zet het dan met de houders direct tegen de muur.

Installeren

Wijnklimaatkast waterpas plaatsen

⚠ Kans op letsel en beschadigingen doordat de deur uit het apparaat valt of de wijnklimaatkast kantelt.

Als de extra stelvoet op de onderste lagersteun niet goed op de vloer rust, kan de deur van het apparaat eruit vallen of kan de wijnklimaatkast kantelen.

Draai de stelvoet met de meegeleverde steeksleutel zo ver naar buiten totdat hij op de vloer staat.

Draai de stelvoet daarna nog een kwartslag naar buiten.

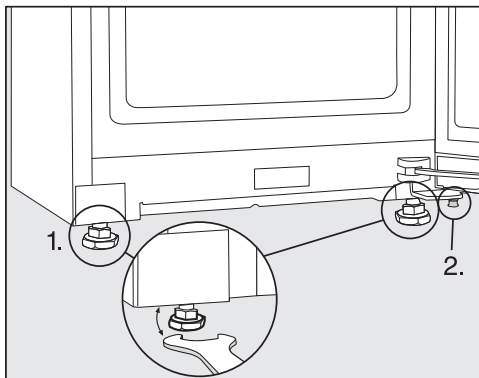

■ Lijn de wijnklimaatkast uit met behulp van een waterpas en de meegeleverde steeksleutel en ondersteun de deur van het apparaat.

1. Stel de voorste stelvoeten in.
2. Draai de extra stelvoet zo ver naar buiten dat hij op de vloer rust. Draai de stelvoet daarna nog een kwartslag naar buiten.

Wijnklimaatkast in een keukenblok integreren

Er kunnen keukenkasten om de wijnklimaatkast heen worden gebouwd.

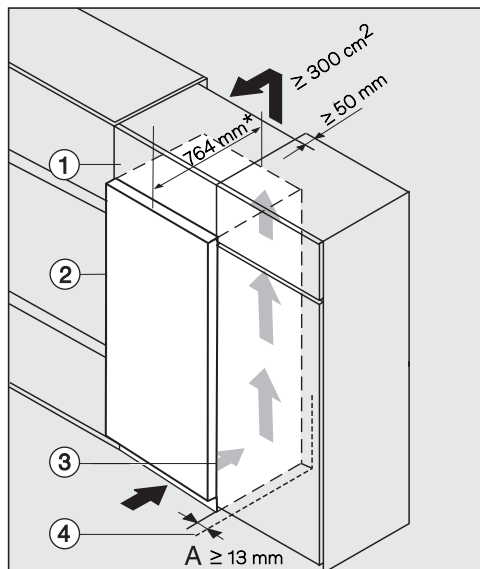

- ① Opzetkast
- ② Wijnklimaatkast, diepte deur = 75 mm
- ③ Keukenkast
- ④ Wand

* Zijn de wandafstandhouders bij de wijnklimaatkast gemonteerd, dan zijn de apparaten ca. 15 mm dieper.

 Pas op voor brand en beschadiging door onvoldoende ventilatie. Als de wijnklimaatkast niet voldoende wordt geventileerd, slaat de compressor steeds vaker en voor steeds langere tijd aan. Daardoor stijgen het energieverbruik en de temperatuur van de compressor. Deze kan beschadigd raken.

Zorg voor voldoende ventilatie voor de wijnklimaatkast.

Houd dus beslist de aangegeven afmetingen voor de ventilatie-openingen aan.

De ventilatie-openingen mogen niet worden afgedekt of geblokkeerd. Bovendien moeten ze regelmatig stofvrij worden gemaakt.

Hoe groter de luchtafvoeropening, hoe energiezuiniger de compressor werkt.

- Plaats de wijnklimaatkast naast de keukenkast.
- Het front moet minstens de dikte van de deur uitsteken t.o.v. de voorkant van de keukenkast. Daardoor kunt u de deur van het koelapparaat probleemloos openen en sluiten.
- Als de wijnklimaatkast naast een muur ④ wordt geplaatst, dient u aan de scharnierkant tussen de muur ④ en de wijnklimaatkast ② een afstand (A) aan te houden.
- Om de wijnklimaatkast aan de hoogte van het keukenblok aan te passen, kan boven de wijnklimaatkast een opzetkast ① worden gemonteerd.

Over de gehele breedte van de opzetkast dient een luchtafvoerkanaal met een diepte van 50 mm aanwezig te zijn.

De tussenruimte tussen de kast en het plafond moet ten minste 300 cm² bedragen, zodat de warme lucht ongehinderd kan worden afgevoerd.

Installeren

Afmetingen van het apparaat

Afmetingen voor plaatsing/bovenaanzicht

Alle maten zijn in mm aangegeven.

Een correcte werking van de wijnklimaatkast wordt gegarandeerd wanneer de aangegeven ventilatieopeningen vrij worden gehouden.

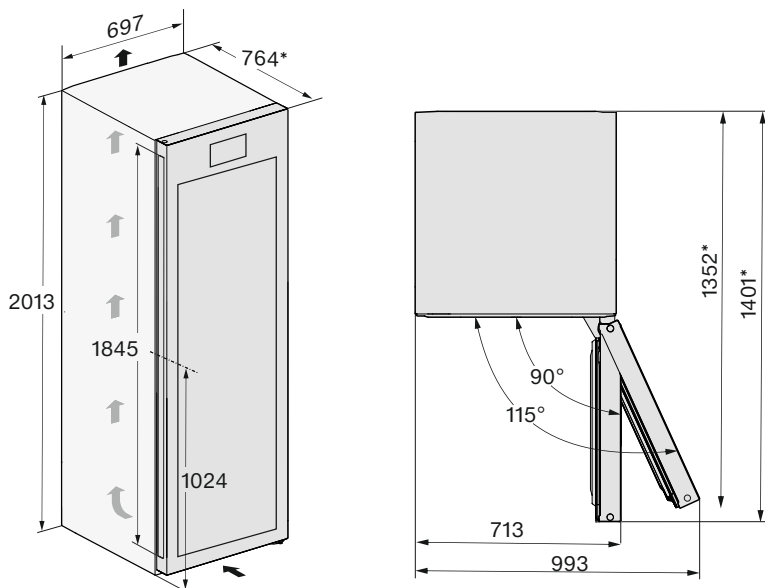

* Afmeting zonder wandafstandhouders. Als de meegeleverde wandafstandhouders worden gebruikt, wordt het koelapparaat 15 mm dieper.

Aansluitingen

Alle maten zijn in mm aangegeven.

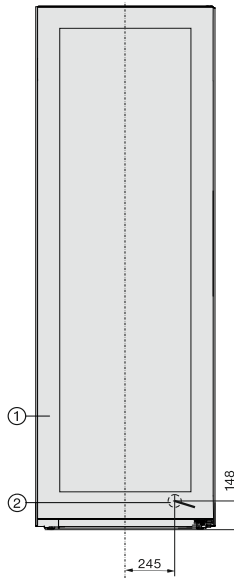

- ① Vooraanzicht
- ② Aansluitkabel, lengte = 2.000 mm
Een langere aansluitkabel is bij Miele verkrijgbaar.

Installeren

Elektrische aansluiting

De wijnklimaatkast mag uitsluitend met de meegeleverde aansluitkabel op een geaard stopcontact worden aangesloten.

Plaats de wijnklimaatkast zodanig dat het stopcontact goed bereikbaar is. Als het stopcontact niet goed bereikbaar is, zorg er dan voor dat er voor elke pool een werkschakelaar is.

⚠ Brandgevaar door oververhitting.

Het gebruik van de wijnklimaatkast via verdeelstekkers en verlengkabels kan tot overbelasting van de kabels leiden.

Gebruik om veiligheidsredenen geen verdeelstekkers en verlengsnoeren.

De elektrische installatie moet zijn uitgevoerd volgens de geldende norm.

Om veiligheidsredenen raden we aan om een aardlekschakelaar (RCD) van het type  te gebruiken in de huisinstallatie waarin u de wijnklimaatkast installeert.

Een beschadigde aansluitkabel mag alleen door een speciale aansluitkabel van hetzelfde type worden vervangen (verkrijgbaar bij Miele). Om veiligheidsredenen mag dit alleen door een door Miele geautoriseerde vakman/-vrouw of door een technicus van Miele worden gedaan.

Op het typeplaatje en in deze gebruiksaanwijzing staat informatie over het nominale verbruik en de bijbehorende zekering. Vergelijk deze informatie met de gegevens van de elektrische aansluiting ter plaatse. Raadpleeg bij twijfel een elektricien.

Tijdelijk of doorlopend gebruik van een autonome of niet-netsynchrone energievoorziening (zoals microgrids, back-

upsystemen) is mogelijk. Voorwaarde voor het gebruik is dat de energievoorziening voldoet aan de bepalingen van EN 50160 of een vergelijkbare standaard.

De veiligheidsvoorzieningen in de huisinstallatie en in dit Miele product moeten ook werken bij gebruik van een microgrid of bij een niet-netsynchrone energievoorziening. Indien nodig moeten ze door gelijkwaardige voorzieningen in de installatie worden vervangen.

Aansluitmaten

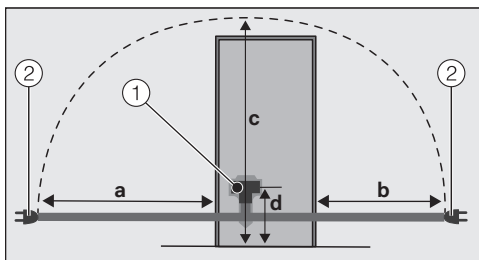

Achterzijde van het koelapparaat/de wijnklimaatkast

- ① Stekker van het apparaat
- ② Netstekker

a	b	c	d
1.750 m	1.350 m	2.100 mm	200 m
m	m	mm	m

Wijnklimaatkast aansluiten

- Steek de stekker van het apparaat erin.

Zorg dat de stekker goed vastklikt.

- Steek de stekker van de wijnklimaatkast in het stopcontact.

De wijnklimaatkast is nu op het elektriciteitsnet aangesloten.

Hiermee verklaart Miele, dat deze wijnklimaatkast voldoet aan richtlijn 2014/53/EU.

U kunt de volledige tekst van deze EU-conformiteitsverklaring op de volgende internetadressen vinden:

- www.miele.nl Downloads
- Service, informatie opvragen, gebruiksaanwijzingen, op <https://miele.nl/gebruiksaanwijzingen> door de productnaam of het serienummer in te voeren

Frequentieband	2,4000 GHz – 2,4835 GHz
----------------	----------------------------

Maximale zendcapaciteit < 100 mW

Auteursrechten en licenties

Voor de bediening en besturing van de communicatiemodule gebruikt Miele eigen software of software van derden waarvoor geen open source-licentievoorwaarde geldt. Deze software/softwarecomponenten zijn auteursrechtelijk beschermd. De auteursrechten van Miele en derden dienen in acht te worden genomen.

Bovendien bevat de in het apparaat geïntegreerde communicatiemodule software-componenten die onder open source-licentievoorwaarden worden verspreid. U kunt de open source-componenten en de bijbehorende verwijzingen naar auteursrechten, kopieën van de geldige licentievoorwaarden en eventueel overige informatie lokaal per IP via een webbrowser ([http\[s\]://<IP-adres>/Licenses](http[s]://<IP-adres>/Licenses)) oproepen. De daar beschreven aansprakelijkheids- en garantieregelingen van de open source-licentievoorwaarden gelden alleen voor de betreffende rechthebbenden.

**Plan nu zelf een serviceafspraak via www.miele.nl.
Snel en gemakkelijk.**

Bezoek op **www.miele.nl** ook de Miele webshop voor een compleet overzicht van alle accessoires, toebehoren en reinigings- en onderhoudsproducten voor uw Miele apparaat.

U kunt ook bellen met onze afdeling Klantcontacten, bereikbaar via telefoonnummer (0347) 37 88 88.

**Miele Nederland B.V.
Postbus 166
4130 ED VIANEN
(0347) 37 88 88**

**Bezoek het Miele Experience Center:
De Limiet 2
4131 NR VIANEN**

nv Miele België
Z.5 Mollem 480
1730 Mollem (Asse)

Herstellingen aan huis en andere inlichtingen: 02/451.16.16 (Ma.-Vr. 8u-17u)
E-mail: contact@miele-support.be
Internet: www.miele.be

**Maak een afspraak in het Miele Experience Center
in Brussel, Mollem, Antwerpen of Hasselt**
<https://www.miele.be/nl/c/miele-belgie-200.htm>

Duitsland - Miele & Cie. KG, Carl-Miele-Straße 29, 33332 Gütersloh

KWT 4995 ...

nl-NL

M.-Nr. 12 546 580 / 00